

maktec®

РУКОВОДСТВО ПО ЭКСПЛУАТАЦИИ

Торцовочная Пила

MT230

РУССКИЙ ЯЗЫК (Исходная инструкция)

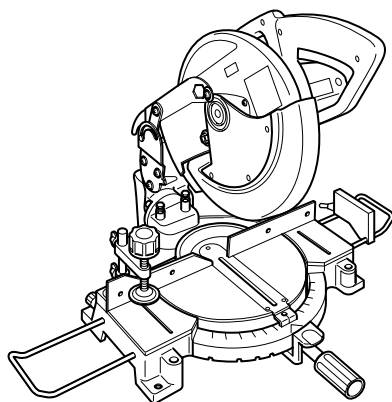

007750

 ДВОЙНАЯ ИЗОЛЯЦИЯ

ВАЖНАЯ ИНФОРМАЦИЯ: Прочтите перед использованием.

РУССКИЙ ЯЗЫК (Исходная инструкция)

ТЕХНИЧЕСКИЕ ХАРАКТЕРИСТИКИ

Модель	MT230
Диаметр полотна	255 мм
Диаметр отверстия	
Для всех стран, за исключением европейских стран	25,4 мм
Для европейских стран	30 мм
Макс. размеры распиливаемой детали(В x Ш) с диском диаметром 255 мм	

Угол скоса	Угол резки	
	0°	45° (влево и вправо)
0°	75 мм x 130 мм	75 мм x 90 мм
45° (влево)	48 мм x 120 мм	48 мм x 90 мм

Число оборотов без нагрузки (мин ⁻¹)	4 200
Размеры (Д x Ш x В)	610 мм x 485 мм x 515 мм
Вес нетто	14,7 кг
Класс безопасности	II

- Благодаря нашей постоянно действующей программе исследований и разработок, указанные здесь технические характеристики могут быть изменены без предварительного уведомления.
- Технические характеристики могут различаться в зависимости от страны.
- Масса в соответствии с процедурой EPTA 01/2003

END217-3

Символы

Ниже приведены символы, используемые для электроинструмента. Перед использованием убедитесь, что вы понимаете их значение.



- Прочитайте руководство пользователя.



- ДВОЙНАЯ ИЗОЛЯЦИЯ



- Во избежание получения травмы от летящего мусора, по окончании пиления продолжайте держать головку пилы внизу до полной остановки пилы.



- Не располагайте руки или пальцы рядом с лезвием.



- В целях вашей безопасности, перед началом работы удалите со стола щепу, небольшие предметы и т. п.



- При выполнении левого распиливания под углом всегда устанавливайте

ВСПОМОГАТЕЛЬНОЕ ОГРАЖДЕНИЕ слева. Несоблюдение этого требования может привести к серьезной травме оператора.



- Для того чтобы ослабить болт, поверните его по часовой стрелке.



- Только для стран ЕС
Не утилизируйте данный электроинструмент вместе с

бытовыми отходами!

В рамках соблюдения Европейской Директивы 2002/96/ЕС по утилизации электрического и электронного оборудования и ее применения в соответствии с национальным законодательством, электрооборудование в конце срока своей службы должно утилизироваться отдельно и передаваться для его утилизации на предприятие, соответствующее применяемым правилам охраны окружающей среды.

ENE004-1

Назначение

Данный инструмент предназначен для точных прямых и угловых пропилов в древесине. При использовании соответствующих пильных дисков возможно пиление алюминия.

ENF002-1

Источник питания

Данный инструмент должен подключаться к источнику питания с напряжением, соответствующим напряжению, указанному на идентификационной пластинке, и может работать только от однофазного источника переменного тока. В соответствии с европейским стандартом данный инструмент имеет двойную изоляцию и поэтому может подключаться к розеткам без провода заземления.

Шум

Типичный уровень взвешенного звукового давления (А), измеренный в соответствии с EN61029:

Уровень звукового давления (L_{pA}): 92 дБ (А)

Уровень звуковой мощности (L_{WA}): 105 дБ (А)

Погрешность (К): 3 дБ(А)

Используйте средства защиты слуха

ENG238-2

Вибрация

Значение распространения вибрации определено в соответствии с EN61029 :

Распространение вибрации (a_n): не более 2,5 m/c^2

Погрешность (К): 1,5 m/c^2

Заявленное значение распространения вибрации измерено в соответствии со стандартной методикой испытаний и может быть использовано для сравнения инструментов.

Заявленное значение распространения вибрации можно также использовать для предварительных оценок воздействия.

⚠️ ПРЕДУПРЕЖДЕНИ:

- Распространение вибрации во время фактического использования электроинструмента может отличаться от заявленного значения в зависимости способа применения инструмента.
- Обязательно определите меры безопасности для защиты оператора, основанные на оценке воздействия в реальных условиях использования (с учетом всех этапов рабочего цикла, таких как выключение инструмента, работа без нагрузки и включение).

ENH003-12

Только для европейских стран

Декларация о соответствии ЕС

Makita Corporation, являясь ответственным производителем, заявляет, что следующие устройства Makita:

Обозначение устройства:
Торцовочная Пила

Модель/Тип: MT230

являются серийной продукцией и

Соответствует следующим директивам ЕС:
2006/42/ЕС

И изготовлены в соответствии со следующими стандартами или нормативными документами:

EN61029

Техническая документация хранится у официального представителя в Европе:

Makita International Europe Ltd,
Michigan, Drive, Tongwell,
Milton Keynes, MK15 8JD, England

30 января 2009



000230

Tomoyasu Kato (Томояшу Като)

Директор

Makita Corporation

3-11-8, Sumiyoshi-cho,

Anjo, Aichi, JAPAN

ENA001-2

ИНСТРУКЦИИ ПО ТЕХНИКЕ БЕЗОПАСНОСТИ

ПРЕДОСТЕРЕЖЕНИЕ! При использовании электроинструментов следует всегда соблюдать меры предосторожности для снижения риска возникновения пожара, поражения электрическим током и получения травм. перед эксплуатацией данного изделия прочтите и сохраните эти инструкции.

Для безопасной эксплуатации:

- Содержите рабочее место в чистоте.**
Загроможденные места и верстаки могут стать причиной травм.
- Учитывайте условия окружающей среды на рабочем месте.**
Не подвергайте электроинструменты воздействию дождя. Не используйте электроинструменты во влажных или мокрых местах. Обеспечивайте хорошую освещенность на рабочем месте. Не пользуйтесь электроинструментом в случае наличия риска возгорания или взрыва.
- Оградите себя от риска поражения электрическим током.**
Избегайте контакта участков тела с заземленными поверхностями (например, трубы, радиаторы, батареи отопления, холодильники).
- Не допускайте детей к месту производства работ.**
Не позволяйте посторонним прикасаться к инструменту или удлинителю шнуру. Все посторонние должны находиться на расстоянии от места производства работ.
- Правильно храните неработающие инструменты**
Если инструменты не используются, они должны храниться в сухом, высоко расположенном или запечатом месте, недоступном для детей.
- Не прилагайте излишних усилий к электроинструменту.**

- Работа будет выполнена лучше и безопаснее с расчетной скоростью инструмента.
7. **Используйте соответствующий инструмент.**
Не пытайтесь заставить небольшой инструмент или приспособления выполнять работу, рассчитанную на использование мощного инструмента. Не используйте инструмент в целях, для которых он не предназначен, например, не используйте циркулярную пилу для резки веток или корней деревьев.
 8. **Одевайтесь соответствующим образом.**
Не надевайте свободную одежду или украшения, так как они могут попасть в движущиеся детали инструмента. При работе вне помещения рекомендуется надевать резиновые перчатки и обувь без каблуков. Если у вас длинные волосы, уберите их под соответствующий головной убор.
 9. **Используйте защитные очки и средства защиты слуха.**
Если резка связана с образованием пыли, используйте также маску для лица или пылезащитную маску.
 10. **Подключите оборудование пылеудаления.**
Если электроинструмент оборудован системой удаления и сбора пыли, убедитесь, что она подключена к общей системе пылеудаления.
 11. **Аккуратно обращайтесь со шнуром питания.**
Никогда не переносите инструмент за шнур питания и не дергайте его для выключения вилки из розетки. Располагайте шнур на расстоянии от источников тепла, масла и острых краев.
 12. **Закрепляйте обрабатываемую деталь.**
Используйте зажимы или тиски для крепления детали. Это безопаснее, чем держать ее руками, и освобождает обе руки для работы с инструментом.
 13. **При эксплуатации устройства не тянитесь.**
Всегда сохраняйте устойчивое положение и равновесие.
 14. **Соответствующим образом выполняйте обслуживание инструмента.**
Для лучшей и безопасной работы режущий инструмент всегда должен быть острым и чистым. Следуйте инструкциям по смазке и замене принадлежностей. Периодически осматривайте шнур питания электроинструмента и в случае повреждения отремонтируйте его в авторизованном сервисном центре. Периодически осматривайте удлинитель и в случае его повреждения, замените. Ручки инструмента всегда должны быть сухими и чистыми и не должны быть измазаны маслом или смазкой.
 15. **Отключайте электроинструмент.**
Если инструмент не используется, перед выполнением обслуживания, сменой принадлежностей, таких как лезвия, биты и ножи.
 16. **Не оставляйте на инструменте ключи, использовавшиеся для регулировки.**
Возьмите за правило проверять отсутствие регулировочных ключей на инструменте перед его включением.
 17. **Избегайте нечаянного запуска.**
Не переносите инструмент, включенный в розетку, держа палец на выключателе. Перед включением вилки в розетку убедитесь, что выключатель инструмента выключен.
 18. **Используйте удлинительные шнуры, предназначенные для использования вне помещений.**
Если инструмент используется на улице, используйте только удлинительные шнуры, предназначенные для работы вне помещений.
 19. **Будьте бдительны.**
Следите за тем, что вы делаете. Руководствуйтесь здравым смыслом. Не пользуйтесь инструментом, если вы устали.
 20. **Убедитесь в отсутствии поломанных деталей.**
Перед последующим использованием инструмента ограждение или другая поврежденная деталь должны быть тщательно осмотрены, чтобы убедиться, что инструмент будет работать нормально и выполнять функции, для которых он предназначен. Убедитесь в соосности движущихся узлов, свободном ходе движущихся деталей, отсутствии поломок деталей, надежности крепления и отсутствии других дефектов, которые могут повлиять на работу электроинструмента. Поломанное ограждение, или какая-либо другая деталь должны быть соответствующим образом отремонтированы или заменены авторизованным сервисным центром, если только в руководстве по эксплуатации не указано других действий. Неисправные выключатели должны заменяться только в авторизованном сервисном центре. Не пользуйтесь электроинструментом с неисправным выключателем.
 21. **Предостережение**
Использование любой другой принадлежности или насадки, отличной от рекомендуемых в данной инструкции по эксплуатации или каталоге, может привести к опасности

получения травмы.

22. **Доверяйте ремонт вашего инструмента только квалифицированному персоналу.** Данный электроинструмент соответствует применяемым к нему требованиям безопасности. Ремонт должен выполняться только квалифицированным персоналом с использованием оригинальных запасных частей. Несоблюдение этого правила может привести к возникновению угрозы безопасности пользователя.

ENB040-3

ДОПОЛНИТЕЛЬНЫЕ ПРАВИЛА ТЕХНИКИ БЕЗОПАСНОСТИ ДЛЯ ИНСТРУМЕНТА

1. **Используйте защитные очки.**
2. **Держите руки на расстоянии от линии реза пилы. Избегайте контакта с любым, вращающимся по инерции, диском. Он еще может причинить серьезные травмы.**
3. **Не эксплуатируйте пилу без установленных ограждений. Перед каждым использованием проверьте ограждения полотна. Не эксплуатируйте пилу, если ограждение полотна не перемещается свободно и мгновенно не закрывается. Никогда не фиксируйте и не привязывайте ограждение в открытом положении.**
4. **Не выполняйте каких-либо действий одними руками.** При проведении всех типов работ обрабатываемую деталь необходимо прочно закрепить к поворотному основанию и направляющей линейке с помощью тисков. Никогда не держите обрабатываемую деталь руками.
5. **Никогда не пытайтесь дотянуться до какого-либо предмета рядом с диском пилы.**
6. **Перед перемещением детали или изменением настроек выключите инструмент и дождитесь остановки дисковой пилы.**
7. **Перед заменой диска или обслуживанием инструмента выключайте инструмент из сети.**
8. **Не пользуйтесь инструментом в присутствии легковоспламеняющихся жидкостей или газов.**
9. **Перед эксплуатацией тщательно осмотрите полотно и убедитесь в отсутствии трещин или повреждений. Немедленно замените треснувшее или поврежденное полотно.**
10. **Используйте только фланцы, указанные для данного инструмента.**
11. **Следите за тем, чтобы не повредить шпindel, фланцы (особенно монтажную поверхность) или болт. Повреждение этих деталей может привести к поломке лезвия.**
12. **Убедитесь в прочном креплении поворотного основания и в его неподвижности во время выполнения работ.**
13. **Для обеспечения вашей безопасности перед выполнением работ удалите щепки, небольшие детали и т. п. с поверхности стола.**
14. **Избегайте попадания полотна на гвозди. Перед выполнением работ осмотрите деталь и удалите из нее все гвозди.**
15. **Перед включением выключателя, убедитесь в том, что блокировка вала снята.**
16. **Следите за тем, чтобы лезвие не касалось поворотным основанием в самом нижнем положении.**
17. **Крепко держите ручку. Помните, что во время запуска и остановки пила немного движется вверх или вниз.**
18. **Перед включением выключателя убедитесь в том, что лезвие не касается обрабатываемой детали.**
19. **Перед использованием инструмента на реальной детали дайте инструменту немного поработать вхолостую. Убедитесь в отсутствии вибрации или биения, которые могут свидетельствовать о неправильной установке или дисбалансе лезвия.**
20. **Перед началом резки дождитесь, пока диск не наберет полную скорость.**
21. **Немедленно прекратите работу, если вы заметили какие-либо отклонения.**
22. **Не пытайтесь заблокировать курковый выключатель во включенном положении.**
23. **Будьте постоянно осторожными, особенно при выполнении повторяющихся, монотонных действий. Не подвергайтесь ошибочному чувству безопасности. Полотно не прощает ошибок.**
24. **Всегда используйте принадлежности, рекомендованные в данном руководстве. Использование несоответствующих принадлежностей, таких как, например, абразивные круги, может привести к травме.**
25. **Используйте пилу только для резки древесины, алюминия или подобных материалов.**
26. **При пилении подсоединяйте к угловым пилам устройство сбора пыли.**
27. **Выбирайте пыльные диски в соответствии с распиливаемым материалом.**

28. Будьте осторожны при выполнении пазов.
29. В случае износа замените планку для пропилов.
30. Не используйте циркулярные пилы, изготовленные из быстрорежущей стали.
31. Некоторые виды пыли, возникающей при пилении, содержат химические вещества, которые могут вызвать рак, врожденные дефекты или оказать отрицательное воздействие на репродуктивные функции организма. Ниже приведены примеры некоторых таких химических веществ:

- свинец из материалов, окрашенных красками на основе свинца и, мышьяк и хром из химически обработанной древесины.

Риск вашему здоровью от воздействия данных веществ зависит от частоты выполнения такой работы. Для снижения воздействия таких химических веществ на ваш организм: работайте в хорошо проветриваемом месте с соответствующими средствами обеспечения безопасности, как, например, пылезащитными масками, которые могут задерживать микроскопические частицы.

32. Для снижения шума при пилении дисковая пила всегда должна быть острой и чистой.
33. Оператор имеет соответствующую подготовку для использования, настройки и эксплуатации станка.
34. Используйте правильно заточенные дисковые пилы. Соблюдайте максимальную скорость вращения, указанную на дисковой пиле.
35. Воздержитесь от удаления каких-либо обрезков или других частей детали из места резки, если инструмент работает и головка пилы не находится в положении покоя.

СОХРАНИТЕ ДАННЫЕ ИНСТРУКЦИИ.

УСТАНОВКА

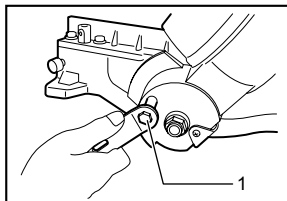

1. Гаечный ключ

007766

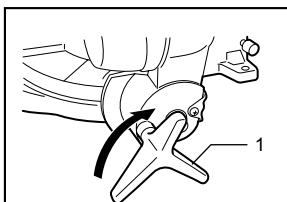

1. Круглая ручка

007772

При отгрузке с завода ручка инструмента фиксируется в опущенном положении при помощи стопорного штифта. Ослабьте болт при помощи поставляемого с инструментом гаечного ключа и установите дисковое полотно под необходимым углом. Снимите болт и зафиксируйте головку пилы при помощи ручки.

Установка вспомогательной пластины

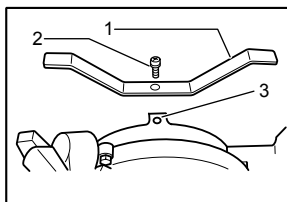

1. Вспомогательная пластина
2. Винт
3. Основание

007830

Установите вспомогательную пластину в отверстие в основании инструмента и зафиксируйте ее, затянув винт.

Установка на верстак

При поставке инструмента рукоятка заблокирована в нижнем положении с помощью стопорного штифта. Освободите стопорный штифт - слегка опустите рукоятку и вытащите стопорный штифт.

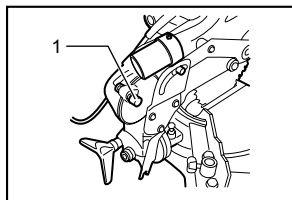

1. Стопорный штифт

007754

Данный инструмент необходимо прикрутить четырьмя болтами к ровной и устойчивой поверхности, используя отверстия для болтов в основании инструмента. Это поможет предотвратить опрокидывание и возможные травмы.

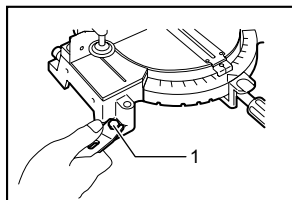

1. Болт

007767

ОПИСАНИЕ ФУНКЦИОНИРОВАНИЯ

⚠ ПРЕДУПРЕЖДЕНИ:

- Перед проведением регулировки или проверки работы инструмента всегда проверяйте, что инструмент выключен, а шнур питания вынут из розетки.

Кожух диска

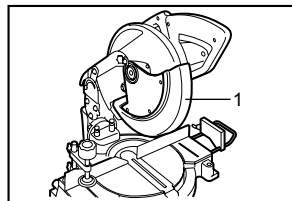

1. Ограждение полотна

007755

При опускании рукоятки кожух диска поднимается автоматически. Кожух подпружинен, поэтому по окончании распиливания и подъеме ручки он возвращается в исходное положение. НИКОГДА НЕ УБИРАЙТЕ И НЕ СНИМАЙТЕ КОЖУХ ИЛИ ПРУЖИНУ, ПРИКРЕПЛЕННУЮ К КОЖУХУ.

В целях Вашей личной безопасности, всегда содержите кожух диска в хорошем состоянии. Необходимо сразу же устранять любые нарушения в

работе кожуха диска. Убедитесь в возвратном действии кожуха под нагрузкой пружины. НИКОГДА НЕ ПОЛЬЗУЙТЕСЬ ИНСТРУМЕНТОМ, ЕСЛИ КОЖУХ ДИСКА ИЛИ ПРУЖИНА ПОВРЕЖДЕНЫ, НЕИСПРАВНЫ ИЛИ СНЯТЫ. ЭТО ОЧЕНЬ ОПАСНО, И МОЖЕТ ПРИВЕСТИ К СЕРЬЕЗНОЙ ЛИЧНОЙ ТРАВМЕ.

Если видимая часть кожуха диска загрязнится, или если опилки настолько прилипнут к нему, что диск уже нельзя будет увидеть, выньте штекер инструмента из розетки питания и тщательно очистите кожух влажной тканью. Не пользуйтесь растворителями или очистителями на основе керосина для очистки пластмассового кожуха.

Если видимая часть кожуха диска загрязнится, или если опилки настолько прилипнут к нему, что диск и/или обрабатываемую деталь уже нельзя будет увидеть, выньте штекер пилы из розетки питания и тщательно очистите кожух влажной тканью. Не пользуйтесь растворителями или очистителями на основе керосина для очистки пластмассового кожуха.

При сильном загрязнении ограждения дисковой пилы и невозможности что-либо видеть через него ослабьте центральную крышку при помощи поставляемого с инструментом гаечного ключа. Ослабьте шестигранный болт, повернув его против часовой стрелки, и поднимите ограждение дисковой пилы и центральную крышку. Такое положение ограждения дисковой пилы обеспечивает возможность его полной и эффективной очистки. После чистки выполните операции в обратном порядке и затяните болт. Не снимайте пружину, удерживающую ограждение дисковой пилы. При обесцвечивании ограждения со временем или под воздействием ультрафиолетовых лучей свяжитесь с сервисным центром компании Makita, чтобы получить новое ограждение. НЕ ДЕМОНТИРУЙТЕ И НЕ СНИМАЙТЕ ОГРАЖДЕНИЕ.

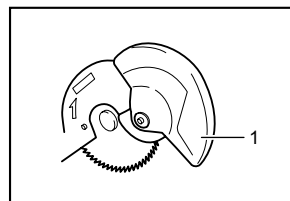

1. Ограждение полотна

001782

Плашка для распила

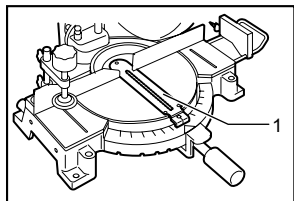

1. Планка для пропилов

007777

Данный инструмент оборудован плашкой для распила, установленной на поворотном основании и предназначенной для минимизации задиранья на выходной стороне распила. Если на заводе прорез для распила на плашке сделан не был, то сделайте его самостоятельно перед тем, как начать резку обрабатываемой детали. Для того чтобы сделать прорез в плашке, включите инструмент и немного опустите режущий диск.

Обеспечение максимальной производительности резки

Данный инструмент отрегулирован на заводе таким образом, чтобы обеспечить максимальную режущую способность для дисковой пилы 225 мм.

При установке нового диска всегда проверяйте нижнее предельное положение диска, и, при необходимости, осуществите регулировку следующим образом:

Сначала отключите инструмент от сети. Опустите ручку полностью. При помощи гаечного ключа поворачивайте регулировочный болт до тех пор, пока внешний край режущего диска не опустится немного ниже верхней поверхности поворотной базы в точку, где передняя поверхность ограждения направляющей соприкасается с верхней поверхностью поворотной базы.

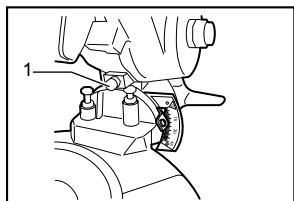

1. Регулировочный болт

007832

Отключите инструмент от сети, поверните диск рукой, нажимая на рукоятку до конца, чтобы убедиться в том, что диск не касается никакой из частей нижнего основания. При необходимости, слегка отрегулируйте снова.

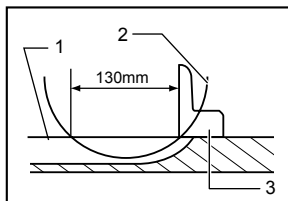

007831

⚠️ ПРЕДУПРЕЖДЕНИ:

- После установки нового диска, всегда проверяйте, что диск не касается какой-либо из частей нижнего основания, когда рукоятка полностью опущена. Всегда выполняйте эту процедуру, вынув штекер инструмента из розетки электропитания.

Регулировка угла резки

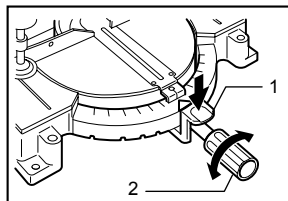

1. Рычаг блокировки
2. Рукоятка

007768

Ослабьте ручку, повернув ее против часовой стрелки. Поверните основание, нажимая на рычаг блокировки. После перемещения ручки в положение, при котором стрелка указывает на необходимый угол на шкале резки, крепко затяните ручку, повернув ее по часовой стрелке.

⚠️ ПРЕДУПРЕЖДЕНИ:

- При повороте поворотного основания, обязательно полностью поднимите рукоятку.
- После изменения угла резки, всегда закрепляйте поворотное основание, крепко затягивая ручку.

Регулировка угла скоса

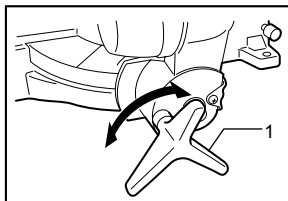

1. Круглая ручка

007763

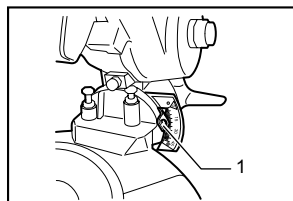

1. Указатель

007757

Для настройки угла скоса кромки ослабьте ручку, расположенную на задней части инструмента, повернув ее против часовой стрелки.

Для того чтобы наклонить дисковую пилу, подавайте ручку влево до тех пор, пока указатель не будет расположен напротив необходимой метки на шкале угла скоса. Затем затяните ручку, повернув ее по часовой стрелке, чтобы зафиксировать рычаг.

⚠ ПРЕДУПРЕЖДЕНИ:

- При наклоне пильного диска обязательно полностью поднимите рукоятку.
- После изменения угла скоса кромки всегда фиксируйте рычаг, повернув ручку по часовой стрелке.

Действие переключения

⚠ ПРЕДУПРЕЖДЕНИ:

- Перед включением инструмента в розетку, всегда проверяйте, что триггерный переключатель работает надлежащим образом и возвращается в положение "ВЫКЛ", если его отпустить.

Для европейских стран

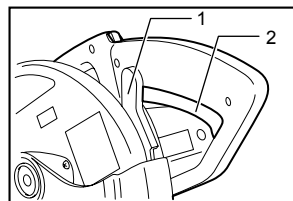

1. Рычаг
2. Курковый выключатель

007900

Для включения инструмента подайте рычаг вправо, а затем нажмите на курковый выключатель. Для остановки инструмента отпустите курковый выключатель.

Для всех стран, за исключением европейских стран

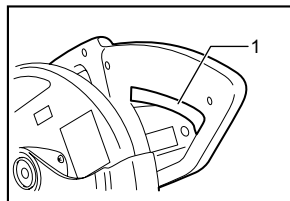

1. Курковый выключатель

007761

Для запуска инструмента просто нажмите триггерный переключатель. Отпустите триггерный переключатель для остановки.

⚠ ПРЕДУПРЕЖДЕНИ:

- НИКОГДА не используйте инструмент, если в триггерном переключателе имеется какая-либо поломка. Любой инструмент без рабочего переключателя ЧРЕЗВЫЧАЙНО ОПАСЕН, и его необходимо отремонтировать перед дальнейшим использованием.

МОНТАЖ

⚠ ПРЕДУПРЕЖДЕНИ:

- Перед проведением каких-либо работ с инструментом всегда проверяйте, что инструмент выключен, а шнур питания вынут из розетки.

Установка или снятие пильного диска

⚠ ПРЕДУПРЕЖДЕНИ:

- Перед установкой или снятием диска, всегда проверяйте, что инструмент выключен, а шнур вынут из розетки электропитания.
- Для установки или снятия дисковой пилы пользуйтесь только гаечным ключом Makita. В противном случае шестигранный болт можно перетянуть, либо не дотянуть. Это может привести к травме.

При снятии или установке пилы удерживайте ручку в поднятом положении.

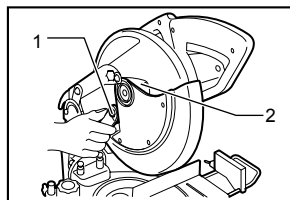

1. Гаечный ключ
2. Центральная крышка

007771

Для снятия пилы ослабьте шестигранный, повернув его против часовой стрелки при помощи гаечного ключа, и удерживая при этом центральную крышку. Поднимите ограждение пилы и центральную крышку.

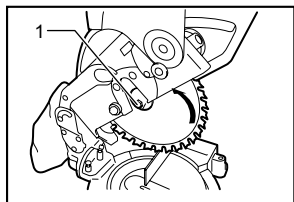

1. Болт с шестигранной головкой

007774

Нажмите на кнопку фиксации вала, чтобы заблокировать шпindel, и при помощи гаечного ключа ослабьте шестигранный болт, повернув его против часовой стрелки. Затем снимите болт с шестигранной головкой, внешний фланец и режущий диск.

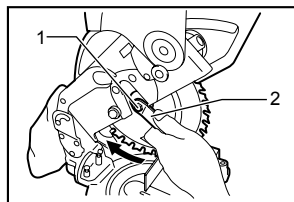

1. Болт с шестигранной головкой
2. Гаечный ключ

007770

При установке осторожно установите дисковую пилу на шпindel так, чтобы стрелка на поверхности пилы совпала с направлением стрелки на корпусе дисковой пилы. Установите внешний фланец и болт с шестигранной головкой, а затем хорошо затяните болт (с левой резьбой), поворачивая его против часовой стрелки при помощи гаечного ключа, одновременно нажимая стопор вала.

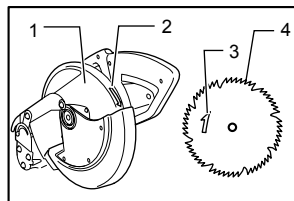

1. Футляр для полотна
2. Стрелка
3. Стрелка
4. Пильное лезвие

007808

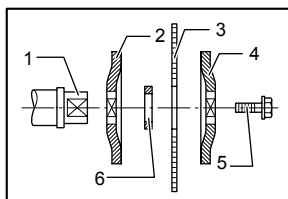

1. Шпindel
2. Фланец
3. Пильное лезвие
4. Фланец
5. Болт с шестигранной головкой
6. Кольцо

004652

⚠ ПРЕДУПРЕЖДЕНИ:

- Кольцо с внешним диаметром 25,4 мм и 30 мм устанавливается на шпindel на заводе. Перед установкой дисковой пилы на шпindel всегда проверяйте, что на шпindel установлено кольцо с соответствующим отверстием для той пилы, которую вы собираетесь использовать.

Установите внешний фланец и болт с шестигранной головкой, а затем хорошо затяните болт (с левой резьбой), поворачивая его против часовой стрелки при помощи гаечного ключа, одновременно нажимая на стопор вала.

Установите ограждение режущего диска и центральную крышку в первоначальное положение. Затем затяните болт с шестигранной головкой, повернув его по часовой стрелке, чтобы зафиксировать центральную крышку. Опустите ручку так, чтобы ограждение режущего диска перемещалось свободно. Перед началом работы убедитесь в том, что стопор вала расфиксировал шпindel.

Пылесборный мешок

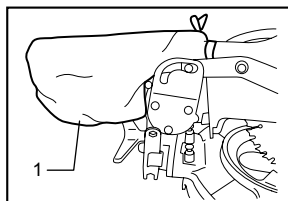

1. Мешок для пыли

007775

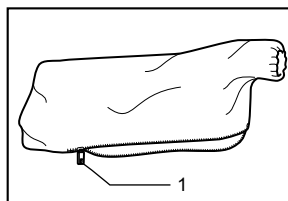

1. Зажим

007776

Использование пылесборного мешка упрощает сбор пыли и делает работу по резке чистой. Для

крепления пылесборного мешка, наденьте его на пылесборный патрубок.

Когда пылесборный мешок заполнится примерно наполовину, снимите пылесборный мешок с инструмента и вытяните зажим. Удалите содержимое пылесборного мешка, слегка ударив по нему, чтобы удалить частицы, прилипшие к внутренней части, которые могут ухудшить дальнейший сбор пыли.

Примечание:

Если вы подсоедините к пиле пылесос Makita, это позволит добиться более эффективной и чистой работы.

Крепление обрабатываемой детали

⚠ ПРЕДУПРЕЖДЕНИ:

- Очень важно всегда правильно и крепко закреплять обрабатываемую деталь с помощью тисков. Несоблюдение данного требования может привести к повреждению инструмента и/или обрабатываемой детали. **ТАКЖЕ ВОЗМОЖНО ПОЛУЧЕНИЕ ЛИЧНЫХ ТРАВМ.** Также, после завершения резки, **НЕ** поднимайте диск, пока он не остановится полностью.

⚠ ПРЕДУПРЕЖДЕНИ:

- При резке длинных обрабатываемых деталей, используйте опоры такой же высоты, как и уровень верхней поверхности поворотного основания. Не полагайтесь исключительно на вертикальные тиски и/или на горизонтальные тиски при креплении обрабатываемой детали. Тонкий материал подвержен прогибам. Обеспечьте поддержку обрабатываемой детали по всей ее длине во избежание защемления диска и возможного **ОТСКОКА**.

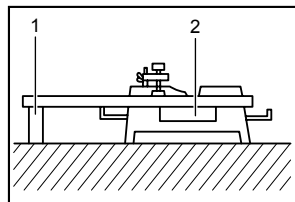

001549

1. Опора
2. Поворотное основание

Вертикальные тиски

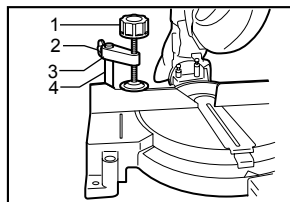

1. Головка тисков
2. Винт
3. Ручка тисков
4. Стержень тисков

007762

Вертикальные тиски можно установить либо справа, либо слева от ограждения направляющей. Вставьте шток тисков в отверстие ограждения направляющей и затяните винт, чтобы зафиксировать шток.

Установите рычаг тисков в соответствии с толщиной и формой обрабатываемой детали и зафиксируйте его, затянув винт. Убедитесь в том, что никакая часть инструмента не соприкасается с тисками при полном опускании ручки. Если такое соприкосновение есть, установите тиски в другое место.

Прислоните обрабатываемую деталь к направляющей линейке и поворотному основанию. Расположите обрабатываемую деталь в необходимом для распиливания положении и надежно закрепите ее, затянув ручку тисков.

⚠ ПРЕДУПРЕЖДЕНИ:

- Обрабатываемая деталь должна быть крепко закреплена по отношению к поворотному основанию и направляющей линейке с помощью тисков при выполнении всех видов работ.

ЭКСПЛУАТАЦИЯ

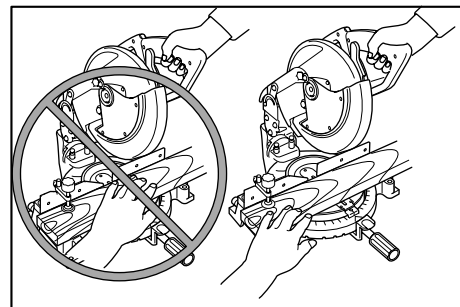

010852

⚠ ПРЕДУПРЕЖДЕНИ:

- Перед эксплуатацией обязательно освободите рукоятку из нижнего положения, вытащив стопорный штифт.

- Перед включением переключателя, убедитесь в том, что диск не касается обрабатываемой детали и т.д.
- Не прилагайте чрезмерное давление на рукоятку при резке. Избыточное усилие может привести к перегрузке двигателя и/или снижению эффективности резки. Нажимайте на рукоятку только с тем усилием, которое необходимо для плавной резки и без значительного снижения скорости диска.
- Осторожно надавите на рукоятку для выполнения резки. Если нажать на рукоятку с усилием, или если приложить боковое усилие, диск будет вибрировать, и оставит след (след пилы) на обрабатываемой детали, что приведет к снижению точности разреза.

1. Резка с нажимом

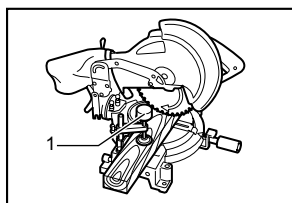

007765

1. Вертикальные тиски

Надежно закрепите обрабатываемую деталь в тисках. Включите инструмент - при этом режущий диск не должен соприкасаться с обрабатываемой деталью - и перед тем, как опустить диск, дождитесь пока он не наберет максимальные обороты. Затем плавно опустите ручку в крайнее нижнее положение, чтобы распилить обрабатываемую деталь. По завершении распиливания выключите инструмент и **ДОЖДИТЕСЬ ПОЛНОГО ОСТАНОВА РЕЖУЩЕГО ДИСКА** перед тем, как перевести его в крайнее верхнее положение.

2. Резка под углом

См. раздел "Регулировка угла резки" выше.

3. Резка со скосом

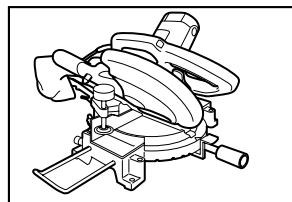

007764

Для установки угла скоса кромки ослабьте ручку и наклоните режущий диск (см. предыдущий раздел □Регулировка угла скоса кромки□). Для надежной фиксации установленного угла скоса кромки хорошо затяните ручку. Надежно закрепите обрабатываемую деталь в тисках. Включите инструмент - при этом режущий диск не должен соприкасаться с обрабатываемой деталью - и дождитесь пока он не наберет максимальные обороты. Затем плавно опустите ручку в крайнее нижнее положение, одновременно с этим прилагая усилие к режущему диску. По завершении распиливания выключите инструмент и **ДОЖДИТЕСЬ ПОЛНОГО ОСТАНОВА РЕЖУЩЕГО ДИСКА** перед тем, как перевести его в крайнее верхнее положение.

⚠ПРЕДУПРЕЖДЕНИ:

- Всегда следите за тем, чтобы диск опускался в направлении скоса при выполнении распилов со скосом. Держите руки вдали от направления движения пильного диска.
- При выполнении резки со скосом, может произойти то, что отпиленная деталь будет упираться в боковую часть диска. Если поднять диск, когда он еще вращается, эта деталь может зацепиться за диск, в результате чего произойдет разброс фрагментов, и это опасно. Диск следует поднимать **ТОЛЬКО** после того, как диск полностью остановится.
- При нажатии на рукоятку, приложите давление, параллельное диску. Если давление не будет параллельным диску при выполнении резки, угол диска может сместиться, что приведет к снижению точности резки.

4. Составная резка

Составная резка представляет собой процесс, при котором резка со скосом применяется одновременно с резкой под углом обрабатываемой детали. Составную резку можно осуществлять под углами, показанными в таблице.

Угол скоса	Угол резки
45°	Влево и вправо 0°-45°

006366

При выполнении составной резки см. объяснения в разделах "Резка с нажимом", "Резка под углом" и "Резка со скосом".

5. Резка алюминиевого профиля

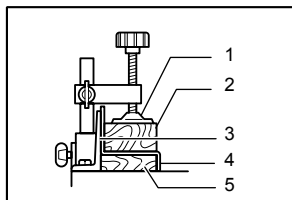

1. Тиски
2. Распорный блок
3. Направляющая линейка
4. Алюминиевый профиль
5. Распорный блок

001844

При креплении алюминиевого профиля, используйте распорные блоки или детали металлолома, как показано на рисунке, чтобы предотвратить деформацию алюминия. При резке алюминиевого профиля используйте смазочное вещество для резки, чтобы предотвратить накопление алюминиевого материала на диске.

⚠ ПРЕДУПРЕЖДЕНИ:

- Никогда не пытайтесь резать толстый или круглый алюминиевый профиль. Крепление толстого алюминиевого профиля при работе может ослабнуть, а круглый алюминиевый профиль невозможно крепко закрепить с помощью данного инструмента.

6. Деревянная облицовка

Использование деревянной облицовки позволяет добиться распиливания обрабатываемых деталей без расколов. Прикрепите деревянную облицовку к направляющей линейке с помощью отверстий в направляющей линейке.

Размеры предлагаемой деревянной облицовки показаны на рисунке.

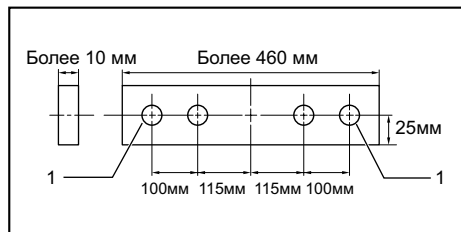

1. Отверстие

007833

⚠ ПРЕДУПРЕЖДЕНИ:

- Используйте прямую доску одинаковой толщины в качестве деревянной облицовки.
- Используйте винты для крепления деревянной облицовки к направляющей линейке. Винты

необходимо устанавливать так, чтобы их головки находились ниже поверхности деревянной облицовки.

- Когда деревянная облицовка прикреплена, не поворачивайте поворотное основание при опущенной рукоятке. Это приведет к повреждению диска и/или деревянной облицовки.
- Максимальная ширина распиливания уменьшится на ширину деревянной накладки.

7. Резка одинаковой длины

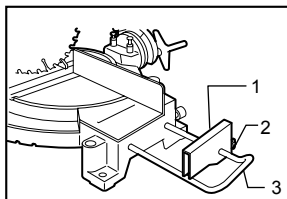

007760

1. Установочная пластина
2. Винт
3. Держатель

Для повышения эффективности работ при одновременном разрезании нескольких деталей одинаковой длины от 240 мм до 380 мм используйте установочную пластину (поставляется отдельно). Установите установочную пластину на держатель (поставляется отдельно), как показано на рисунке.

Совместите линию резки на обрабатываемой детали либо с левой, либо с правой стороны паза в планке для пропилов, и, удерживая обрабатываемую деталь от перемещения, подвиньте установочную плиту до конца обрабатываемой детали. Затем закрепите установочную пластину винтом. Если установочная пластина не используется, ослабьте винт и отведите установочную пластину в сторону.

Переноска инструмента

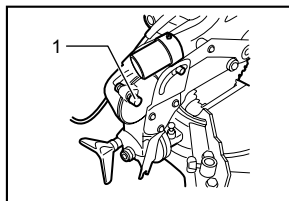

007754

1. Стопорный штифт

Отключите инструмент от сети питания. Зафиксируйте режущий диск с углом скоса кромки 0° и поворотную базу с полным левым углом отрезки. Полностью опустите ручку и нажмите на стопорный

штифт, чтобы зафиксировать ее в опущенном положении.

Переносите инструмент за ручку для переноски, как показано на рисунке. Для того чтобы облегчить переноску инструмента, отсоедините от него держатели, пылевые мешки и т. д.

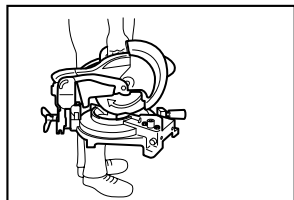

007759

⚠ ПРЕДУПРЕЖДЕНИ:

- Перед тем, как переносить инструмент, всегда закрепляйте все подвижные части.
- Стопорный штифт предназначен исключительно для переноски и хранения, а не для операций распиливания.

ТЕХОБСЛУЖИВАНИЕ

⚠ ПРЕДУПРЕЖДЕНИ:

- Перед проверкой или проведением техобслуживания всегда проверяйте, что инструмент выключен, а штекер отсоединен от розетки.

УВЕДОМЛЕНИЕ:

- Запрещается использовать бензин, лигроин, растворитель, спирт и т.п. Это может привести к изменению цвета, деформации и появлению трещин.

⚠ ПРЕДУПРЕЖДЕНИ:

- Всегда следите за заточкой и чистотой диска для обеспечения наилучшей и безопасной работы.

Регулировка угла резки

Данный инструмент тщательно отрегулирован и выверен на предприятии-изготовителе, но грубая эксплуатация может нарушить регулировку. Если регулировка Вашего инструмента нарушена, выполните следующее:

1. Угол резки

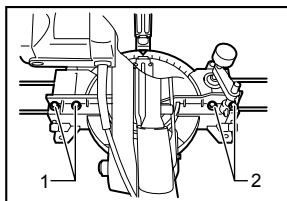

007753

1. Болты с шестигранной головкой
2. Болты с шестигранной головкой

Ослабьте ручку, фиксирующую поворотное основание. Поверните поворотную базу так, чтобы указатель показывал 0° по шкале угла отрезки. Затяните ручку и при помощи гаечного ключа ослабьте шестигранные болты, фиксирующие ограждение направляющей. Если указатель не показывает 0° по шкале угла отрезки, ослабьте винт, фиксирующий указатель, переместите пластину указателя так, чтобы указатель совместился с меткой 0° , и зафиксируйте ее.

Полностью опустите рукоятку и закрепите ее в нижнем положении, надавив на стопорный штифт. Установите прямой угол диска по отношению к стороне направляющей линейки с помощью треугольной линейки, угольника и т.д. Затем крепко затяните шестигранные болты на направляющей линейке по порядку с правой стороны.

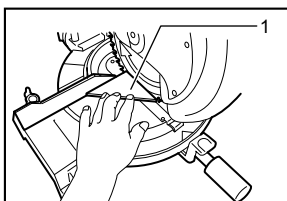

007758

1. Треугольная линейка

2. Угол скоса

(1) Угол скоса в 0°

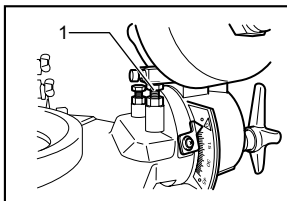

007752

1. Болт регулировки нуля

Полностью опустите ручку и нажмите на стопорный штифт, чтобы зафиксировать

ее в опущенном положении. Ослабьте ручку, расположенную на задней части инструмента.

Ослабьте шестигранную гайку и поверните регулировочный болт угла скоса кромки 0°, расположенный на правой части поворотной базы, на два-три оборота по часовой стрелке, чтобы наклонить режущий диск вправо.

Осторожно выровняйте сторону режущего диска с верхней поверхностью поворотной базы при помощи треугольника, плотничного угольника и т. д., поворачивая регулировочный болт угла скоса кромки 0° против часовой стрелки. Затем хорошо затяните шестигранную гайку регулировочного болта угла скоса кромки 0° и ручку.

Убедитесь в том, что указатель на рычаге установлен на 0° шкалы угла скоса. Если указатель не показывает 0° по шкале угла скоса, ослабьте винт, фиксирующий указатель, переместите пластину указателя так, чтобы указатель совместился с меткой 0°, и зафиксируйте ее.

(2) Угол скоса в 45°

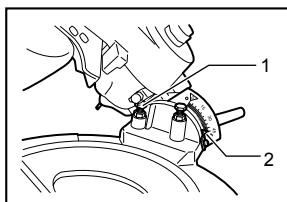

1. Болт регулировки угла в 45°
2. Указатель

007751

Выполняйте настройку угла скоса кромки 45° только после настройки угла скоса кромки 0°. Для того чтобы настроить угол скоса кромки 45°, ослабьте ручку и полностью наклоните режущий диск влево. Убедитесь в том, что указатель на кронштейне установлен на 45° шкалы распила под углом, расположенной на рычаге. Если указатель не совпадает с меткой 45°, поворачивайте регулировочный болт угла скоса кромки 45°, расположенный на левой стороне кронштейна, до тех пор, пока указатель не совпадет с меткой 45°.

Замена угольных щеток

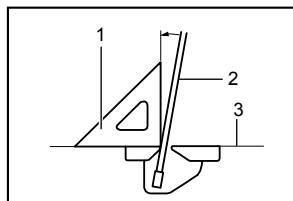

1. Треугольная линейка
2. Пильное лезвие
3. Верхняя поверхность поворотного основания

010798

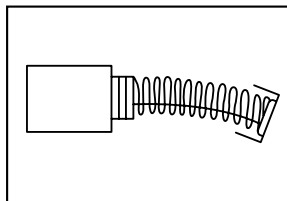

007834

Регулярно снимайте угольные щетки и проверяйте их износ. Замените их, когда они износятся так, что их длина будет составлять 3 мм. Угольные щетки всегда должны быть чистыми и свободно перемещаться в держателях. Заменяйте обе угольные щетки одновременно. Используйте только идентичные угольные щетки.

Используйте отвертку для снятия крышек щеткодержателей. Извлеките изношенные угольные щетки, вставьте новые и закрутите крышки щеткодержателей.

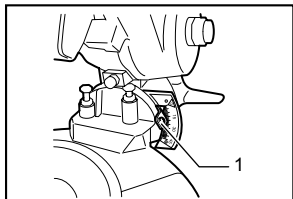

007757

1. Указатель

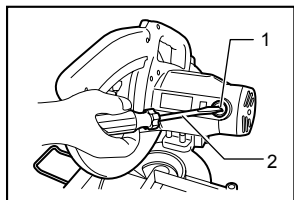

1. Колпачок держателя щетки
2. Отвертка

007756

После использования

- После использования инструмента сотрите щепу и пыль, прилипшие к инструменту, с помощью ткани или подобного предмета. Содержите кожух диска в чистом виде в соответствии с инструкциями в разделе "Кожух диска". Смазывайте скользящие части машинным маслом для предотвращения коррозии.

Для обеспечения БЕЗОПАСНОСТИ и НАДЕЖНОСТИ оборудования, ремонт, любое другое техобслуживание или регулировку необходимо производить в уполномоченных сервис-центрах Makita, с использованием только сменных частей производства Makita.

Makita Corporation Anjo, Aichi, Japan