



Деревянные бассейны «Кристалл» из сибирской лиственницы



Оглавление:

3. Преимущества бассейнов

4. Комплектация бассейнов

5. Дополнительные комплекты

 6. «Ханхой» 2,5 х 2,5 м

 7. «Орон» 3,7 х 3,7 м

 8. «Иркут» 4,0 х 2,5 м

 9. «Киренга» 4,6 х 3,7 м

 10. «Баргузин» 5,0 х 2,5 м

 11. «Селенга» 5,0 х 3,7 м

 12. «Ангара» 6,0 х 2,5 м

 13. «Байкал» 6,0 х 3,7 м

 14. «Кая» 3,7 х 2,5 м

 15. «Витим» 4,6 х 2,5 м

 16. «Китой» 5,0 х 3,0 м

 17. «Илим» 5,4 х 4,0 м

18. Схема оборудования

19. Бассейн в разрезе

20. Фото бассейнов

Преимущества и особенности бассейнов:

-50°C

МОРОЗОУСТОЙЧИВ,
БЕЗ РАЗБОРА НА ЗИМУ
ВЫДЕРЖИТ -50°C

10
лет

10 ЛЕТ ГАРАНТИИ
НА БАССЕЙН

в **2**
раза

ДЕШЕВЛЕ БЕТОННОГО
БАССЕЙНА

от **2**
дней

ПРОСТАЯ
САМОСТОЯТЕЛЬНАЯ
УСТАНОВКА



СОБСТВЕННОЕ
ПРОИЗВОДСТВО
В ИРКУТСКЕ

Варианты
установки:

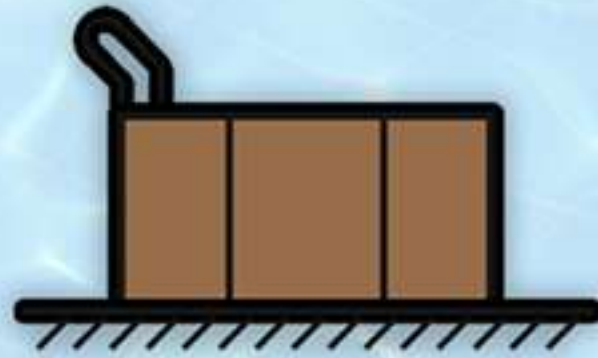

НА ПОВЕРХНОСТИ
ИЛИ В ПОМЕЩЕНИИ



ЧАСТИЧНОЕ
ЗАЗЕМЛЕНИЕ



ПОЛНОЕ
ЗАЗЕМЛЕНИЕ

Варианты
глубин:

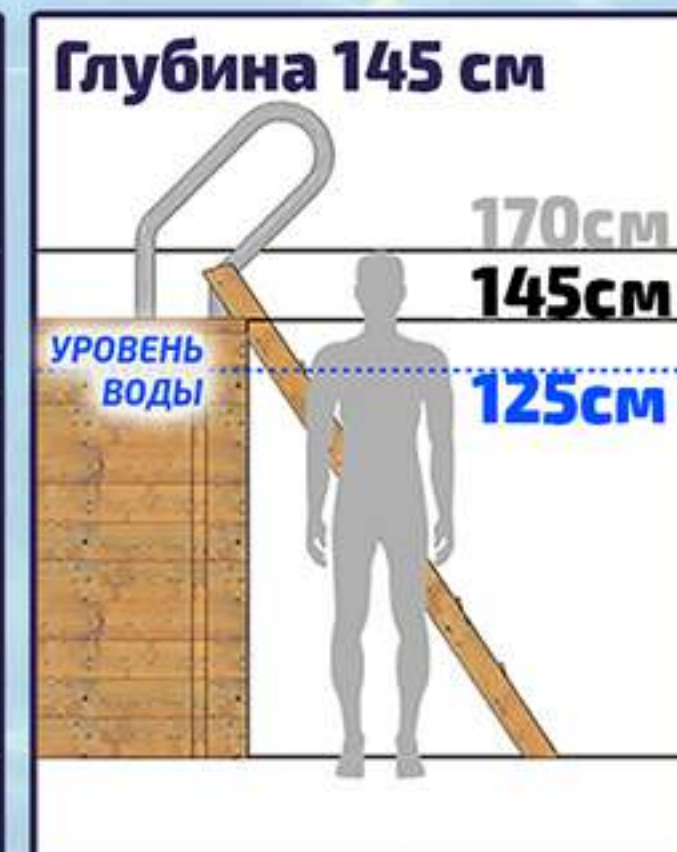
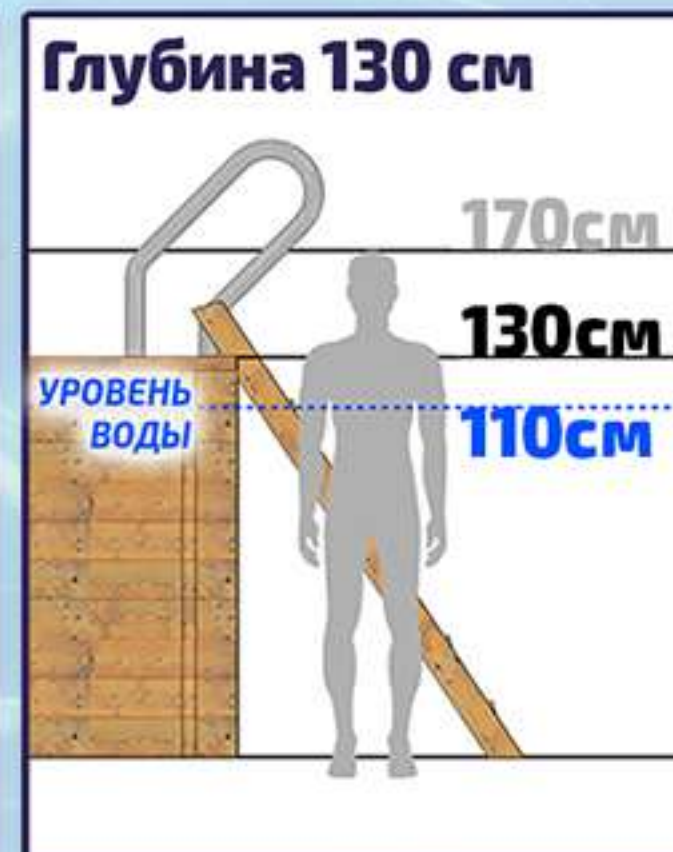

«Базовый» комплект каждого бассейна:



ДЕРЕВЯННЫЙ КАРКАС.

Выполнен из термически обработанной лиственницы (влага < 16%), покрытой антисептиками против гниения. Шпунтовые доски толщиной 43 мм обеспечивают устойчивость бассейна к физическим воздействиям.



ЧАШКОВЫЙ ПВХ ПАКЕТ.

Он обеспечивает гидроизоляцию чаши, швы которого склены специальным клеем. Пленка армированная толщиной 0,6 мм морозоустойчива и обладает противоскользящим эффектом, безопасна, устойчива к ультрафиолету, истиранию, легко чистится.



ПОДЛОЖКА ПОД ПАКЕТ.

Нетканное полотно толщиной 3-4 мм располагается между каркасом и ПВХ-пакетом. Амортизирует воздействия, продлевает срок ПВХ, сохраняет тепло.



ЗАКЛАДНЫЕ ДЕТАЛИ.

- форсунка универсальная предназначена для подачи воды в бассейн.
- скиммер служит для забора воды в систему фильтрации и первичной очистки от мусора.



ЛЕСТНИЦЫ.

В комплект входит 2 лестницы:
- деревянная лестница ставится снаружи бассейна
- лестница из нержавеющей стали крепится к борту бассейна для спуска и подъема из воды.



ВСЕ ДЛЯ СБОРКИ.

Подробная печатная инструкция с видеOVERСией. Строительный степлер, киянка, гаечный ключ.

Другое оборудование следующем листе.

Варианты дополнительной комплектации (не входят в стоимость бассейна):

«Стандарт»

+ все что входит в «базовый»



Песочный фильтр
д. 450 мм



Проточный насос
произв. 8 м³/ч



Прожектор с
трансформатором



Водонагреватель
с терм. регул. 3кВт



Шланги и
фитинги

«Расширенный»



+ все что входит
в «Стандарт»



Плавающее
покрывало



Автомат. станция
дозации химии



Комплект для
чистки бассейна

«Люкс»



+ все что входит
в «Расширенный»



Искусственное тече-
ние: полный комплект
противотока

или



Полный комплект
гидромассажа

ЦЕНЫ КОМПЛЕТОВ УТОЧНЯЙТЕ У МЕНЕДЖЕРА



Бассейн «Ханхой» 2,5 м x 2,5 м

- Внутр. длина: 253 см
 - Внутр. ширина: 253 см
 - Глубина: 115 / 130 / 145 см
 - Объем: 4,9 / 5,6 / 6,4 м³
 - Макс. габариты: 288 x 288 см
 - Размеры котлована
(при заземлении): 362 x 362 см
- Возможная разница
в размерах +/- 5 см*

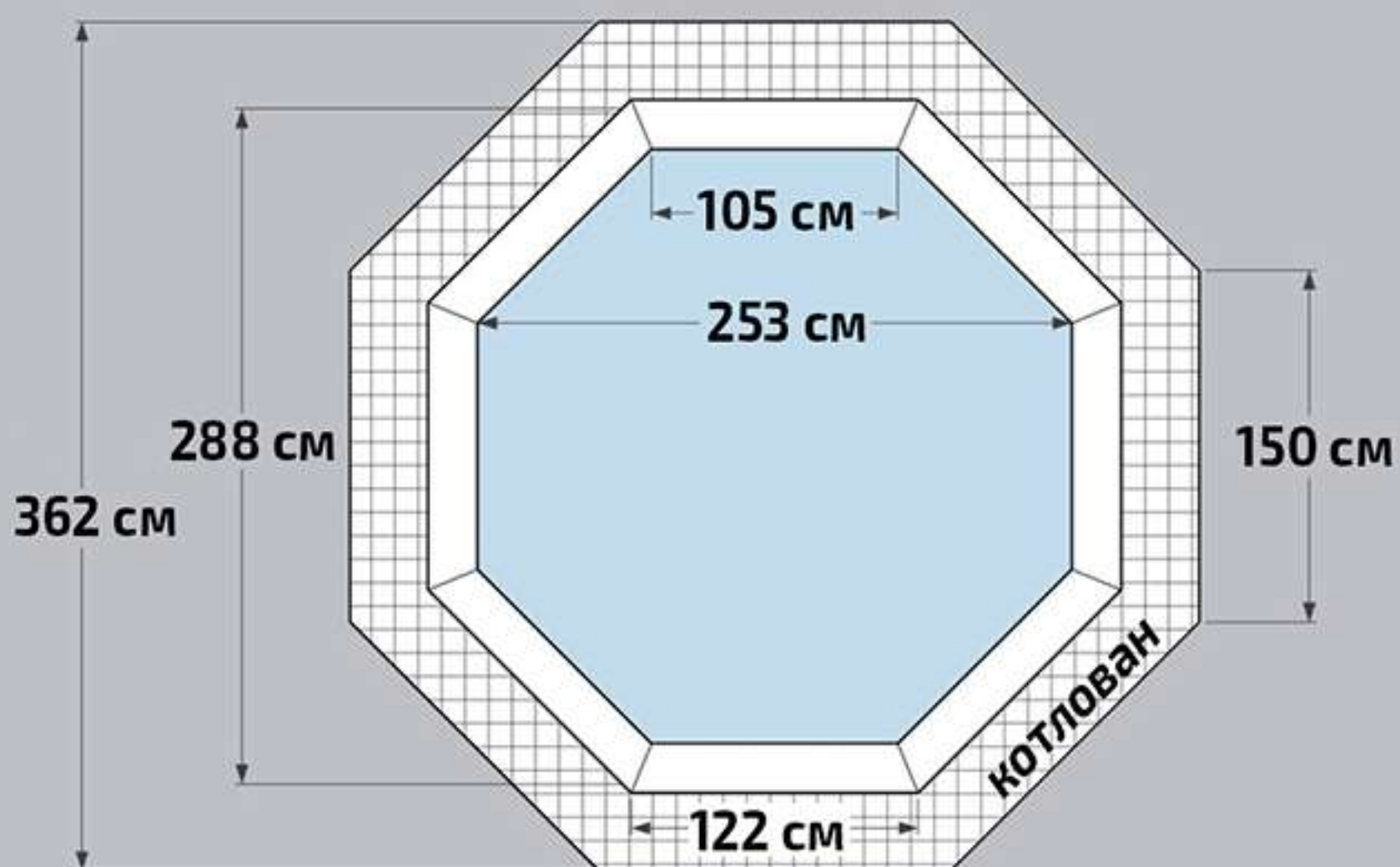

ВАРИАНТЫ ГЛУБИНЫ:

115 см

130 см

145 см



Бассейн «Орон» 3,7 м x 3,7 м

- Внутр. длина: 370 см
 - Внутр. ширина: 370 см
 - Глубина: 115 / 130 / 145 см
 - Объем: 10,4 / 12,0 / 13,5 м³
 - Макс. габариты: 404 x 404 см
 - Размеры котлована
(при заземлении): 478 x 478 см
- Возможная разница
в размерах +/- 5 см*

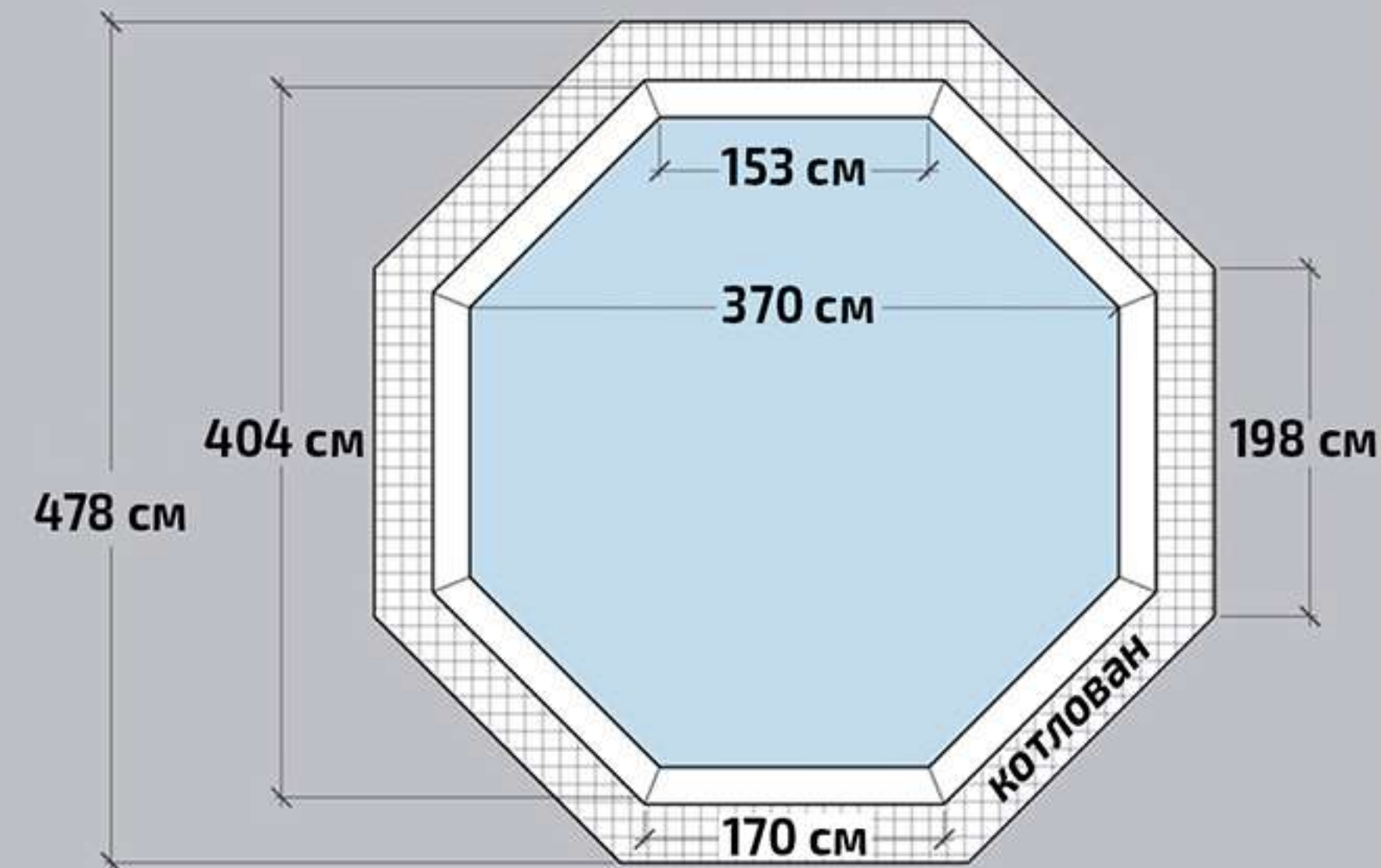

ВАРИАНТЫ ГЛУБИНЫ:

115 см

130 см

145 см



Бассейн «Иркут» 4,0 м x 2,5 м

- Внутр. длина: 400 см
 - Внутр. ширина: 250 см
 - Глубина: 115 / 130 / 145 см
 - Объем: 8,28 / 9,54 / 10,8 м³
 - Макс. габариты: 433 x 288 см
 - Габариты с распорками:
433 x 419 см
 - Размеры котлована
(при заземлении): 504 x 419 см
- Возможная разница
в размерах +/- 5 см*

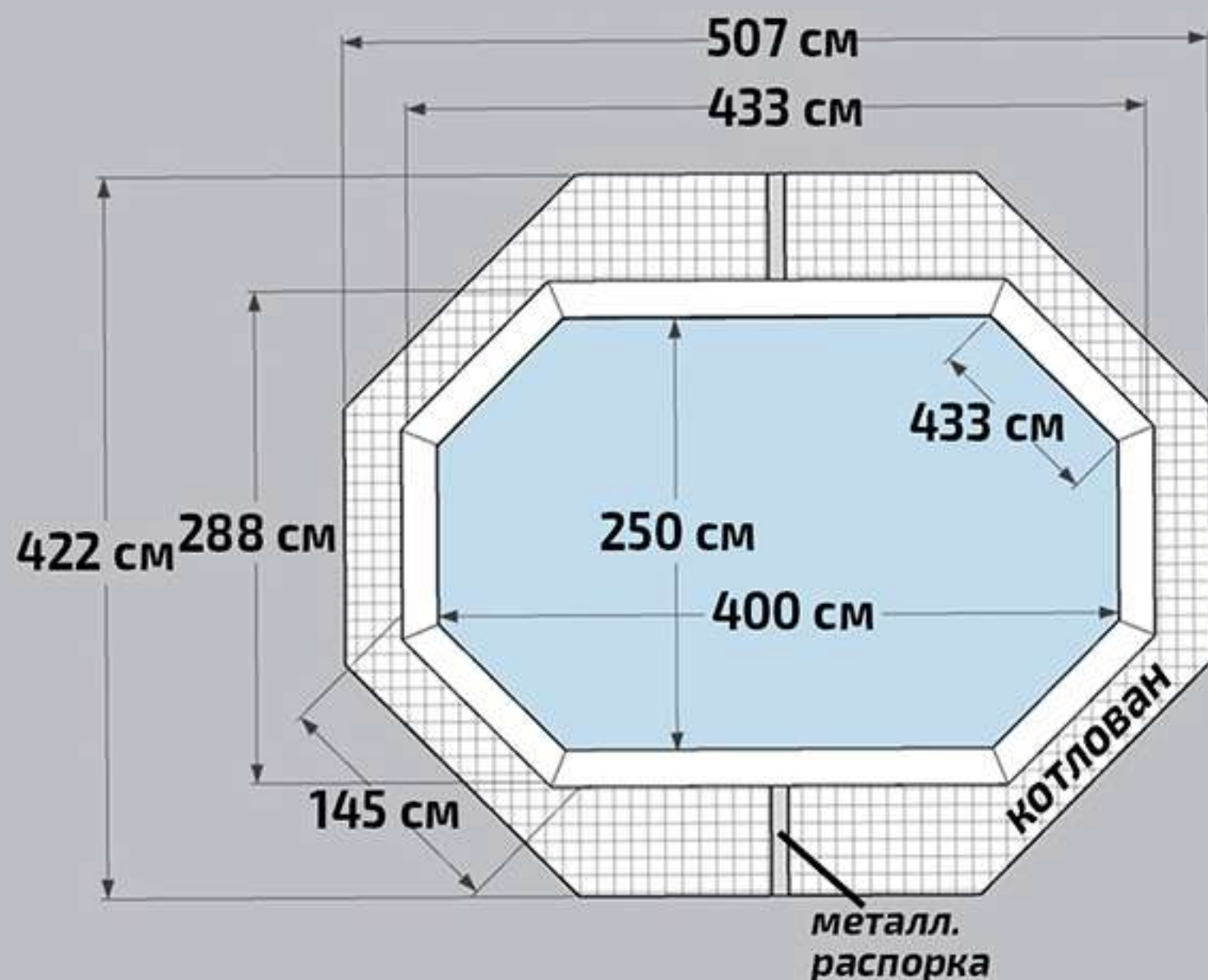

ВАРИАНТЫ ГЛУБИНЫ:

115 см

130 см

145 см



Бассейн «Киренга» 4,65 м x 3,70 м

- Внутр. длина: 400 см
 - Внутр. ширина: 250 см
 - Глубина: 115 / 130 / 145 см
 - Объем: 8,28 / 9,54 / 10,8 м³
 - Макс. габариты: 433 x 288 см
 - Габариты с распорками:
433 x 419 см
 - Размеры котлована
(при заземлении): 504 x 419 см
- Возможная разница
в размерах +/- 5 см*

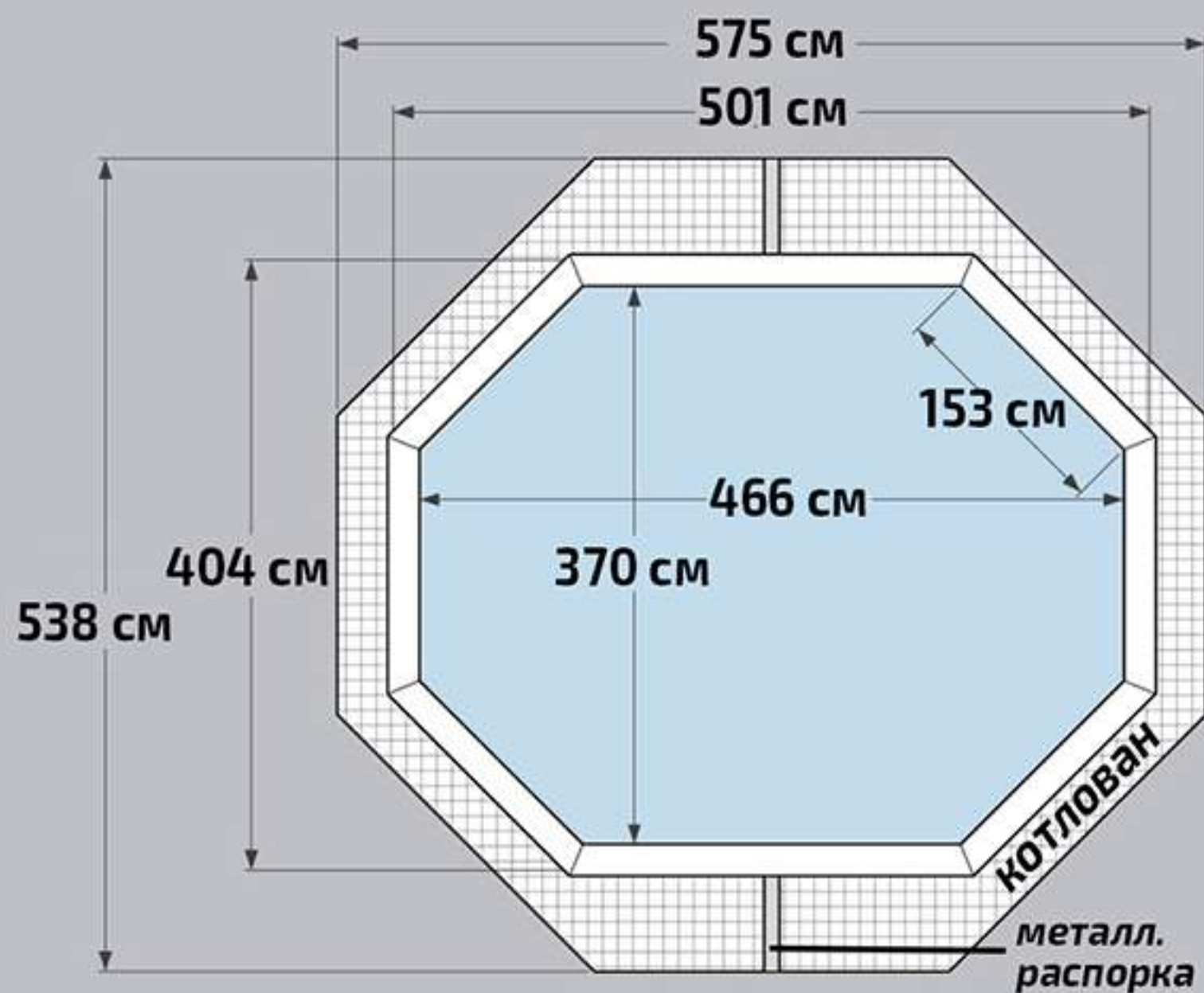

ВАРИАНТЫ ГЛУБИНЫ:

115 см

130 см

145 см



Бассейн «Баргузин» 5,0 м x 2,5 м

- Внутр. длина: 500 см
 - Внутр. ширина: 253 см
 - Глубина: 115 / 130 / 145 см
 - Объем: 10,6 / 12,3 / 13,9 м³
 - Макс. габариты: 535 x 288 см
 - Габариты с распорками:
535 x 419 см
 - Размеры котлована
(при заземлении): 535 x 419 см
- Возможная разница
в размерах +/- 5 см*

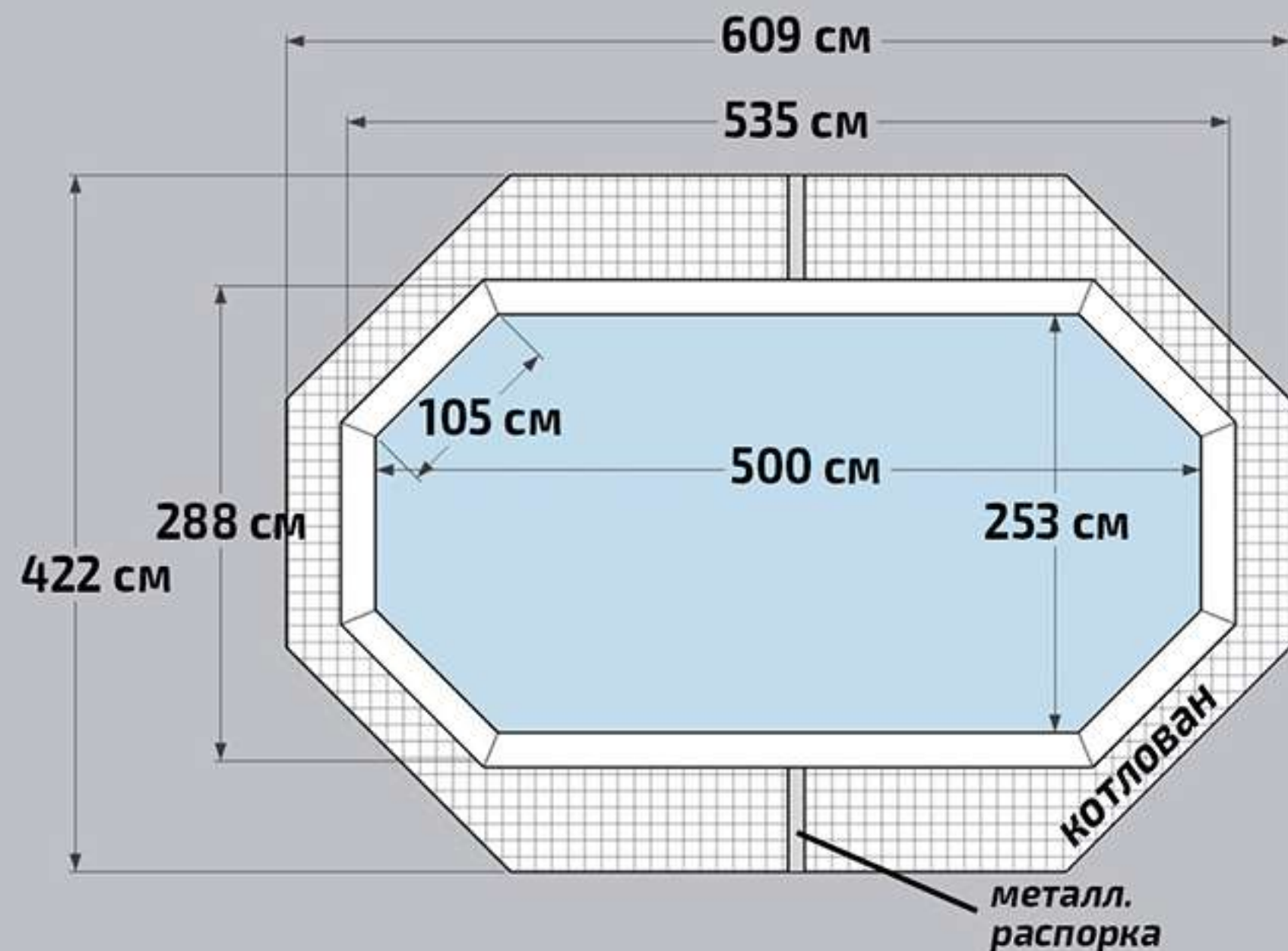

ВАРИАНТЫ ГЛУБИНЫ:

115 см

130 см

145 см



Бассейн «Селенга» 5,0 м x 3,7 м

- Внутр. длина: 500 см
 - Внутр. ширина: 370 см
 - Глубина: 115 / 130 / 145 см
 - Объем: 14,8 / 17,1 / 19,35 м³
 - Макс. габариты: 534 x 404 см
 - Габариты с распорками:
534 x 422 см
 - Размеры котлована
(при заземлении): 609 x 422 см
- Возможная разница
в размерах +/- 5 см*

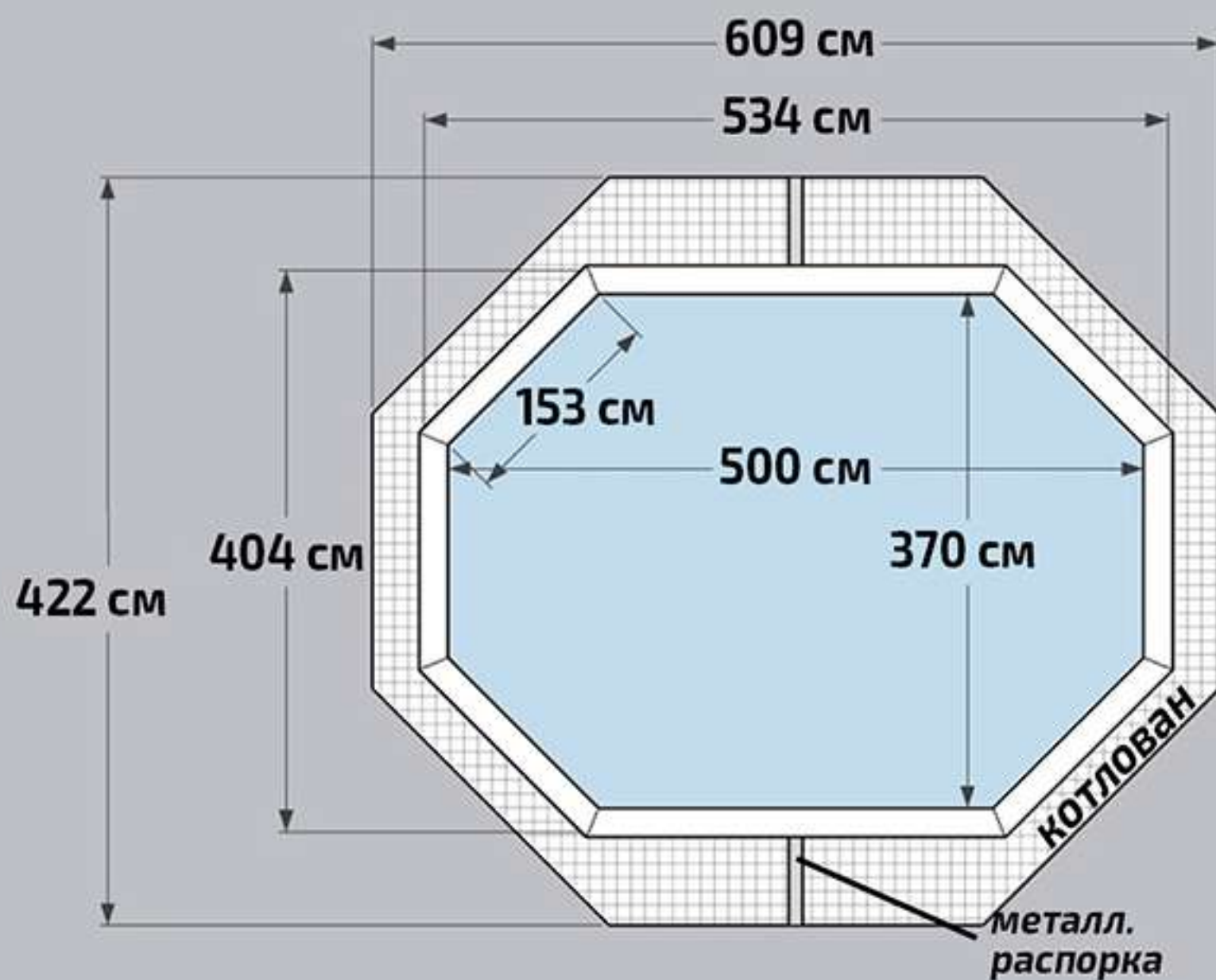

ВАРИАНТЫ ГЛУБИНЫ:

115 см

130 см

145 см



Бассейн «Ангара» 6,0 м x 2,5 м

- Внутр. длина: 600 см
 - Внутр. ширина: 253 см
 - Глубина: 115 / 130 / 145 см
 - Объем: 13,0 / 14,9 / 16,9 м³
 - Макс. габариты: 635 x 288 см
 - Габариты с распорками:
635 x 422 см
 - Размеры котлована
(при заземлении): 709 x 422 см
- Возможная разница
в размерах +/- 5 см*

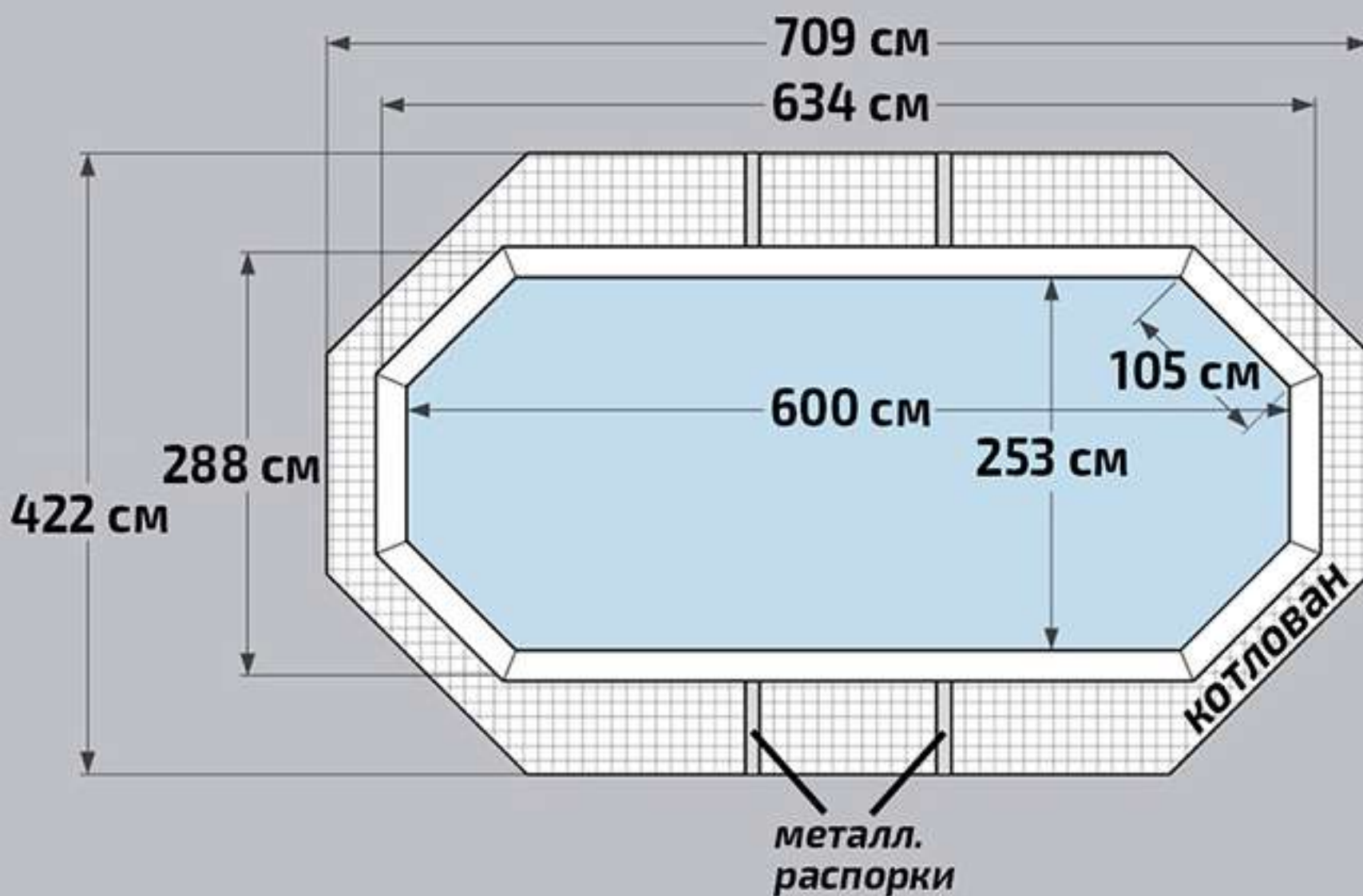

ВАРИАНТЫ ГЛУБИНЫ:

115 см

130 см

145 см



Бассейн «Байкал» 6,0 м x 3,7 м

- Внутр. длина: 600 см
 - Внутр. ширина: 370 см
 - Глубина: 115 / 130 / 145 см
 - Объем: 18,2 / 21,0 / 23,8 м³
 - Макс. габариты: 634 x 404 см
 - Габариты с распорками:
634 x 538 см
 - Размеры котлована
(при заземлении): 709 x 538 см
- Возможная разница
в размерах +/- 5 см*

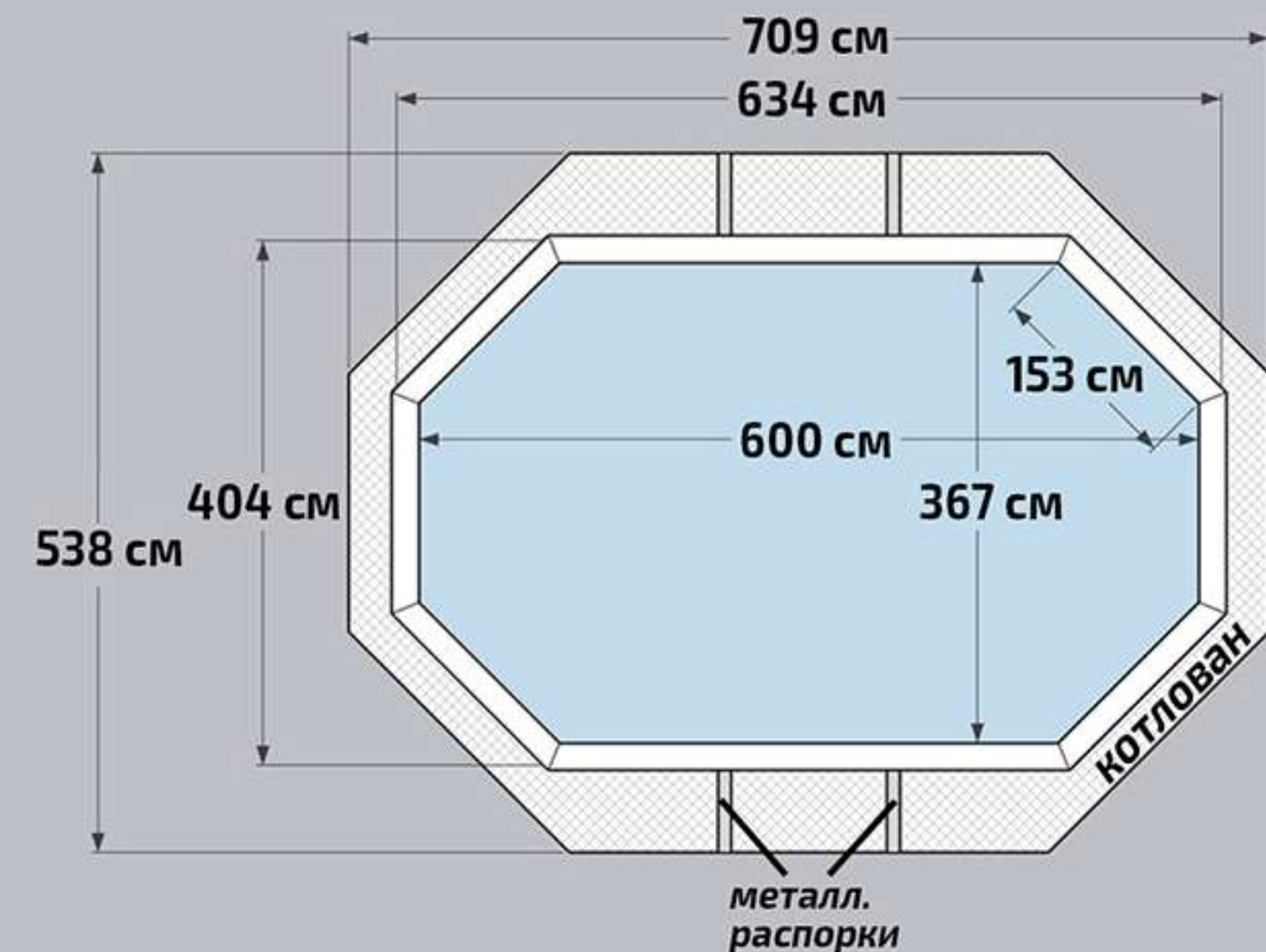

ВАРИАНТЫ ГЛУБИНЫ:

115 см

130 см

145 см



Бассейн «Кая» 3,7 м x 2,5 м

- Внутр. длина: 370 см
 - Внутр. ширина: 250 см
 - Глубина: 115 / 130 / 145 см
 - Объем: 8,5 / 9,8 / 11,1 м³
 - Макс. габариты: 410 x 290 см
 - Габариты с распорками:
544 x 424 см
 - Размеры котлована
(при заземлении): 544 x 424 см
- Возможная разница
в размерах +/- 5 см*

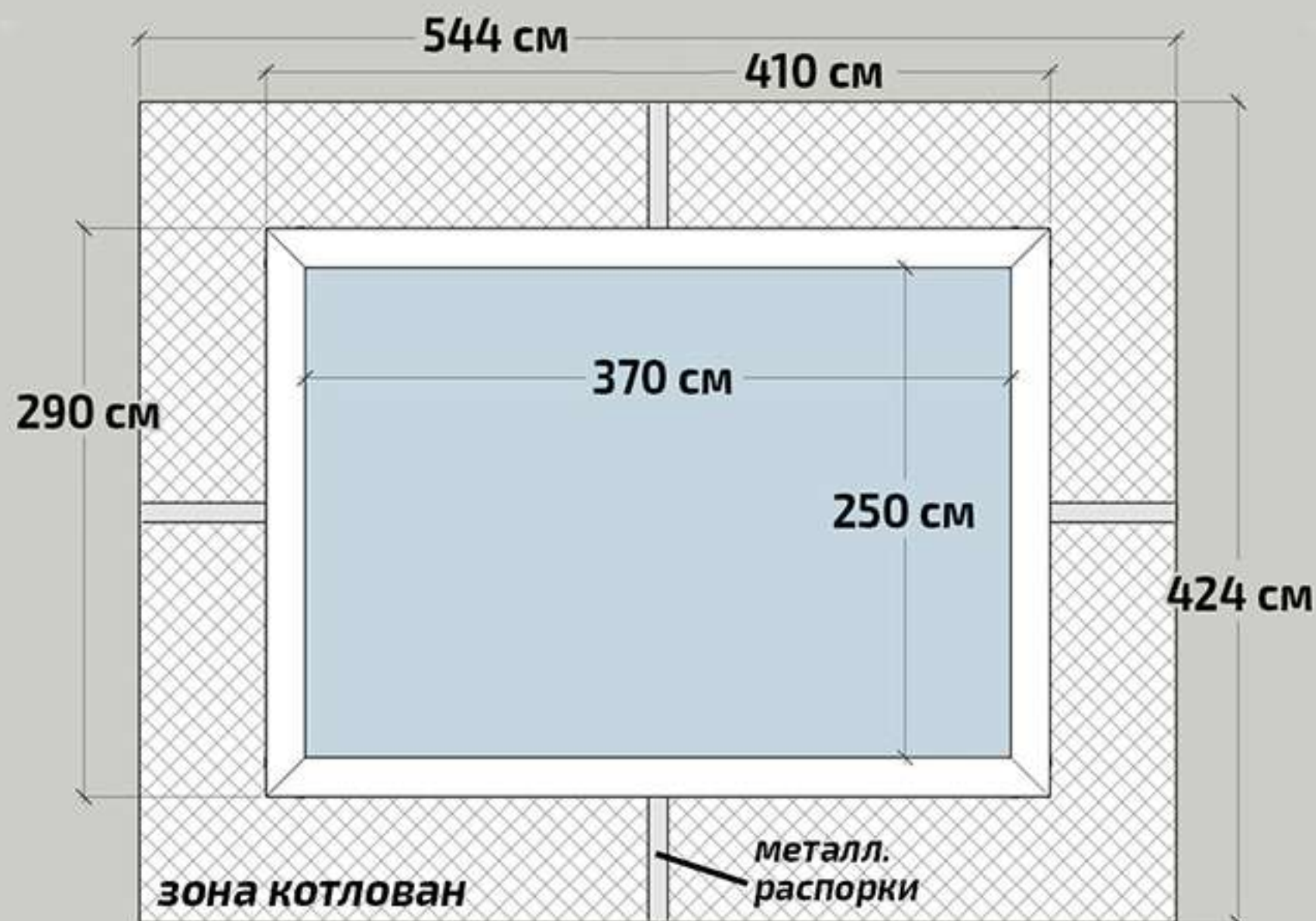

ВАРИАНТЫ ГЛУБИНЫ:

115 см

130 см

145 см



Бассейн «Витим»

4,6 м x 2,5 м

- Внутр. длина: 460 см
- Внутр. ширина: 250 см
- Глубина: 115 / 130 / 145 см
- Объем: 10,6 / 12,2 / 13,8 м³
- Макс. габариты: 500 x 290 см
- Габариты с распорками:
634 x 424 см
- Размеры котлована
(при заземлении): 634 x 424 см

*Возможная разница
в размерах +/- 5 см*

ВАРИАНТЫ ГЛУБИНЫ:

115 см

130 см

145 см

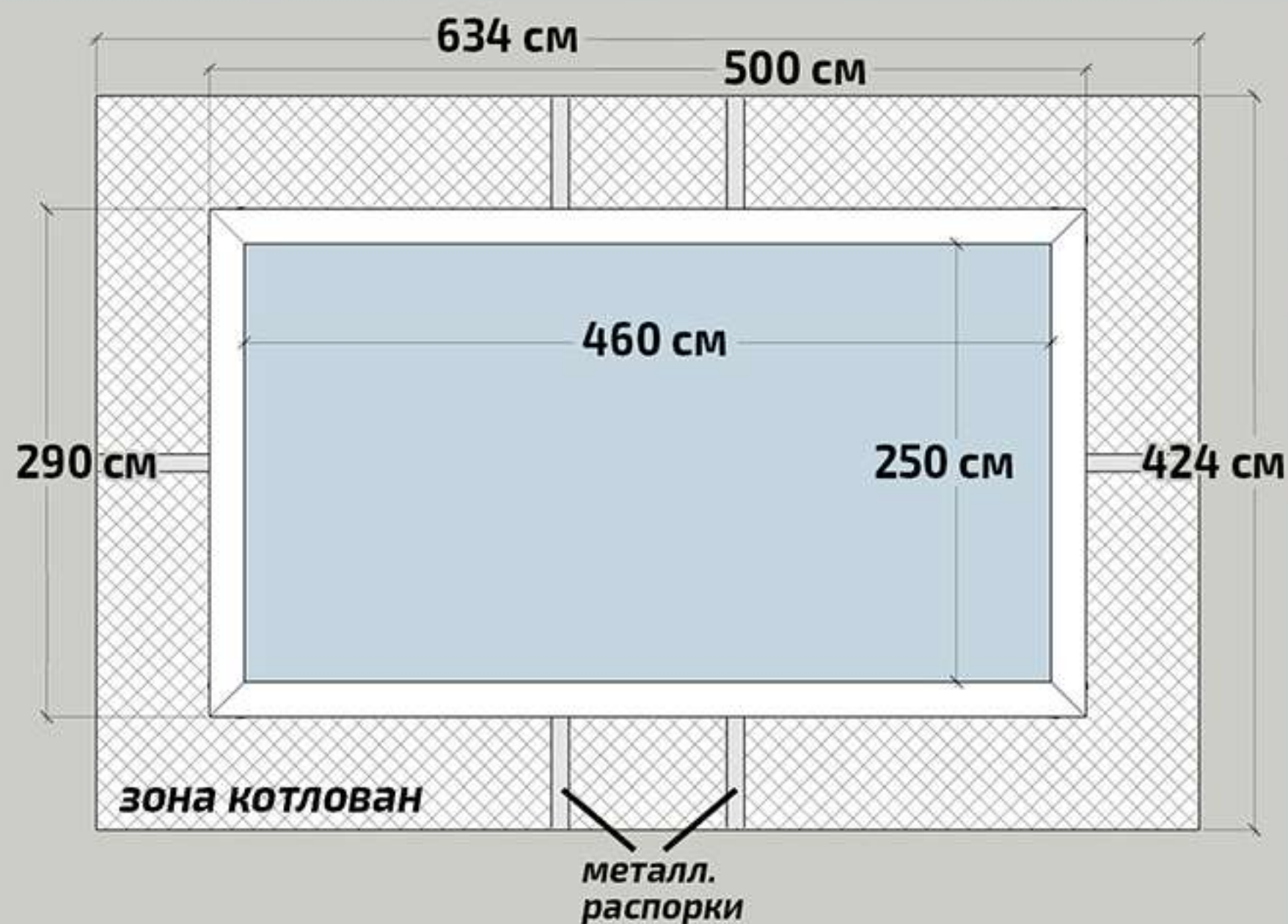



Бассейн «Китой» 5,0 м x 3,0 м

- Внутр. длина: 500 см
 - Внутр. ширина: 300 см
 - Глубина: 115 / 130 / 145 см
 - Объем: 13,8 / 15,9 / 18,0 м³
 - Макс. габариты: 540 x 340 см
 - Габариты с распорками:
674 x 474 см
 - Размеры котлована
(при заземлении): 674 x 474 см
- Возможная разница
в размерах +/- 5 см*

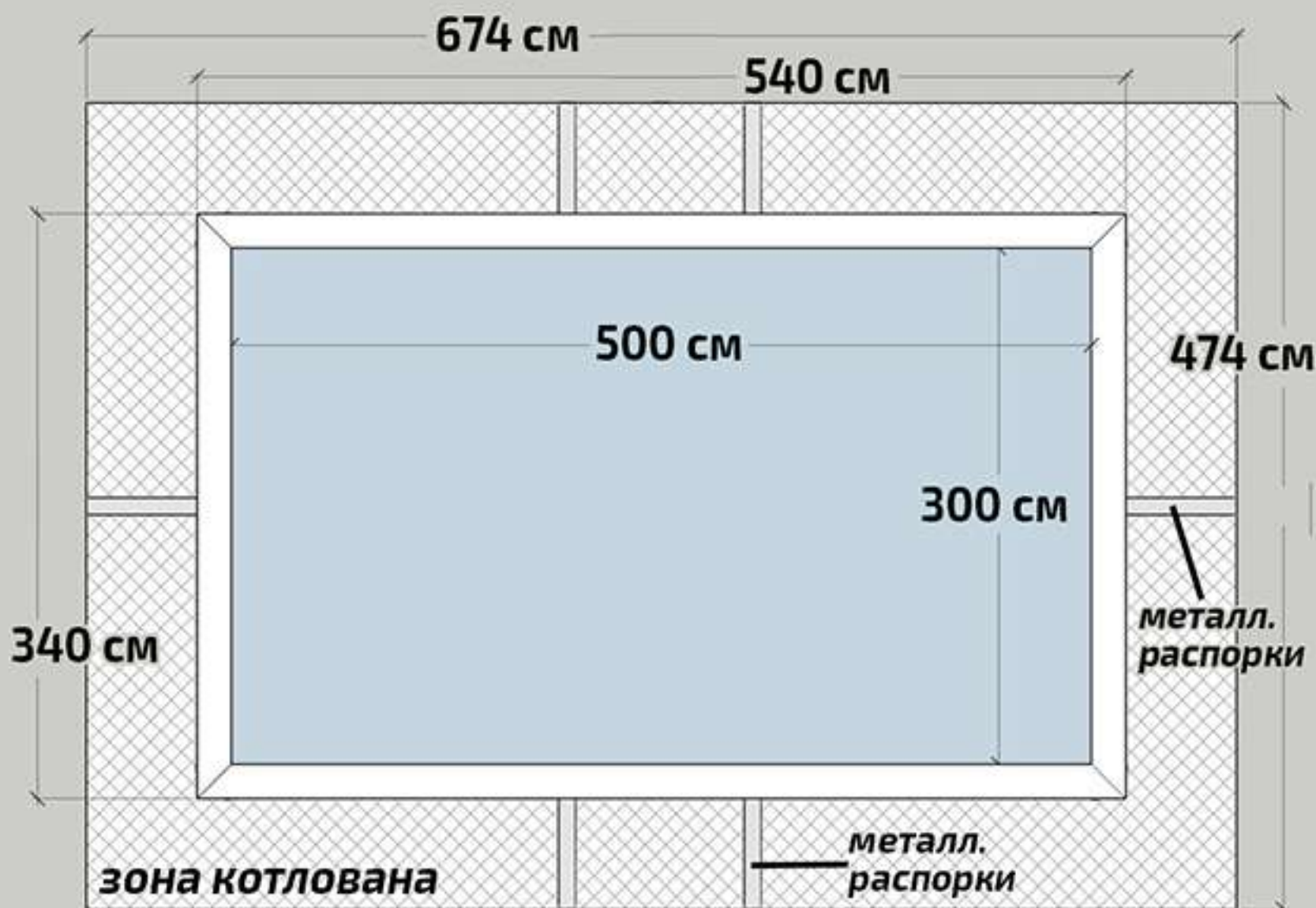

ВАРИАНТЫ ГЛУБИНЫ:

115 см

130 см

145 см



Бассейн «Илим» 5,4 м x 4,0 м

- Внутр. длина: 540 см
 - Внутр. ширина: 400 см
 - Глубина: 115 / 130 / 145 см
 - Объем: 19,9 / 22,9 / 26,0 м³
 - Макс. габариты: 580 x 440 см
 - Габариты с распорками:
714 x 574 см
 - Размеры котлована
(при заземлении): 714 x 574 см
- Возможная разница
в размерах +/- 5 см*

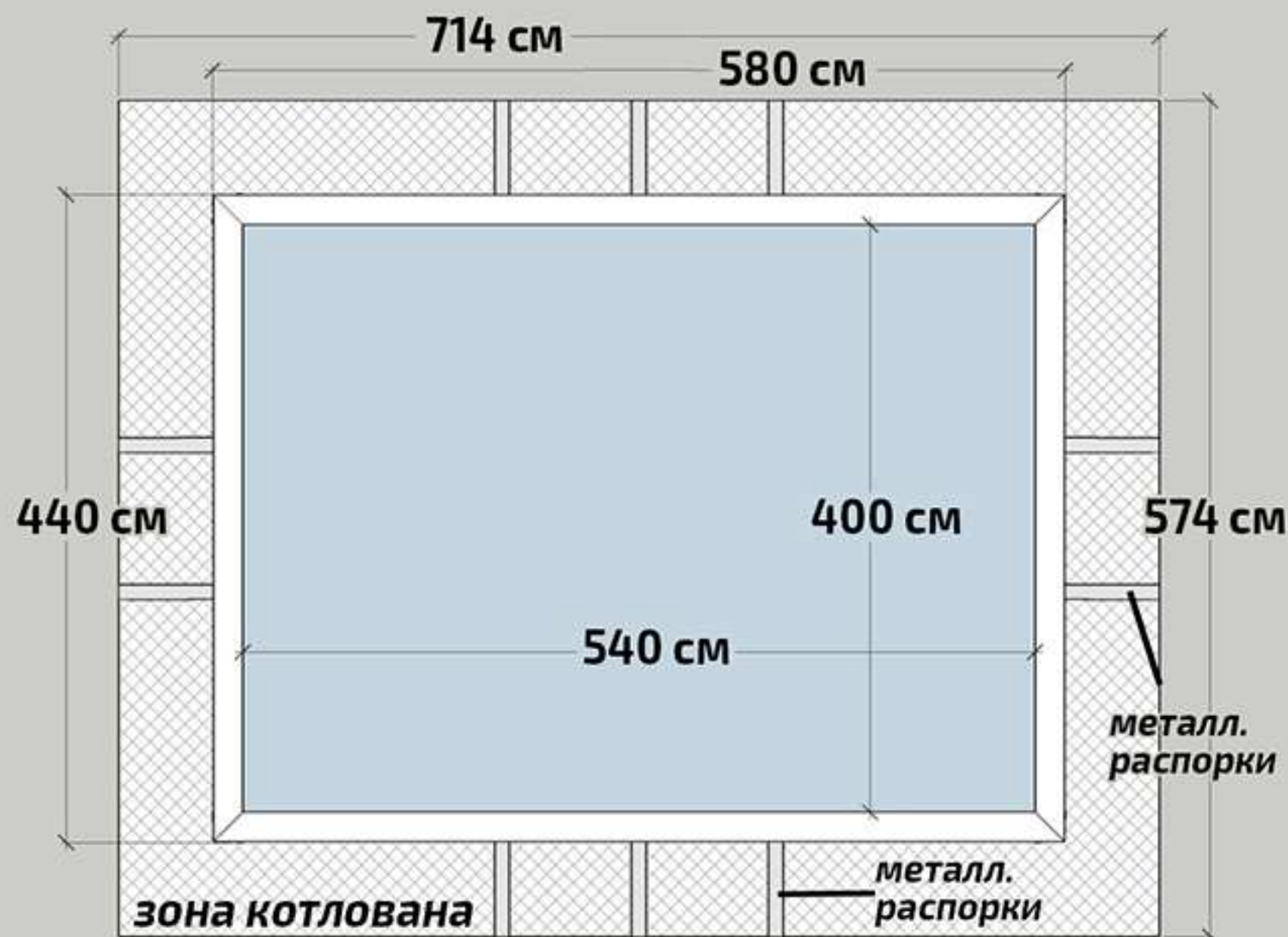

ВАРИАНТЫ ГЛУБИНЫ:

115 см

130 см

145 см

Схема оборудования (пример)

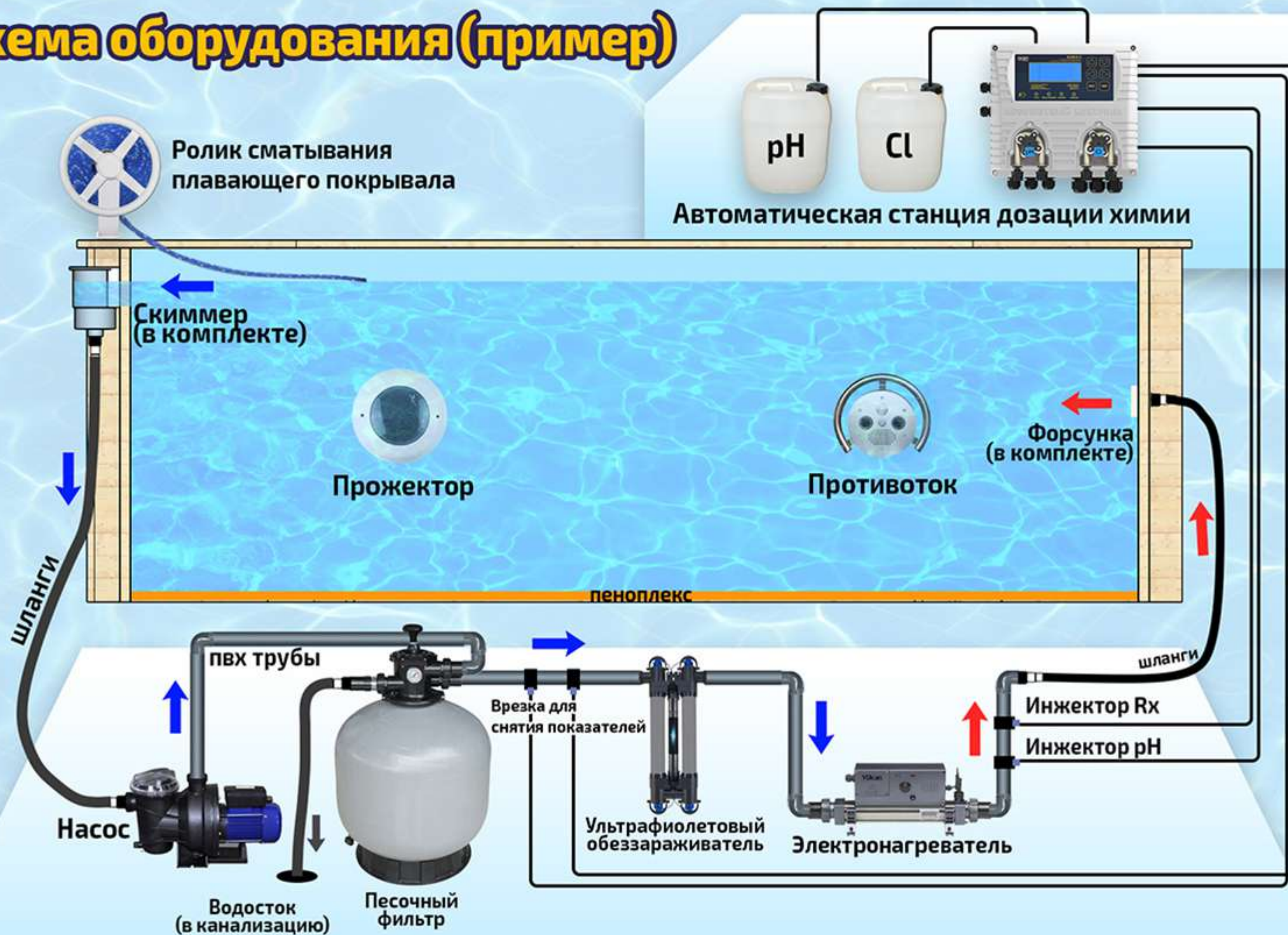

На деревянный бассейн «Кристалл» можно установить всевозможное оборудование, которое автоматизирует работу бассейна, и сделает плавание более комфортным.

Данный набор оборудования не идет в комплекте, подбирается и рассчитывается отдельно. Обратитесь к нам для расчета и консультации по оборудованию и аттракционам.

Деревянный каркасный бассейн «Кристалл» в разрезе.

Прочная борт-крышка из сибирской лиственницы, на которой можно сидеть и стоять. Под длинными бортами располагаются подпорки.



ПВХ Пленка
толщиной от 0,6 мм
Морозоустойчивая,
армированная,
прочная на разрыв

Подложка толщиной
3-4 мм, амортизирует
нагрузку на пленку

Шпунтовые доски сибирской лиственницы обработаны пропиткой, с влажностью <16%.
Метод крепления обеспечивает повышенную стойкость каркаса.



Фото бассейнов.



**Овальный 6 x 3,7 м
установленный на бетонной плите**



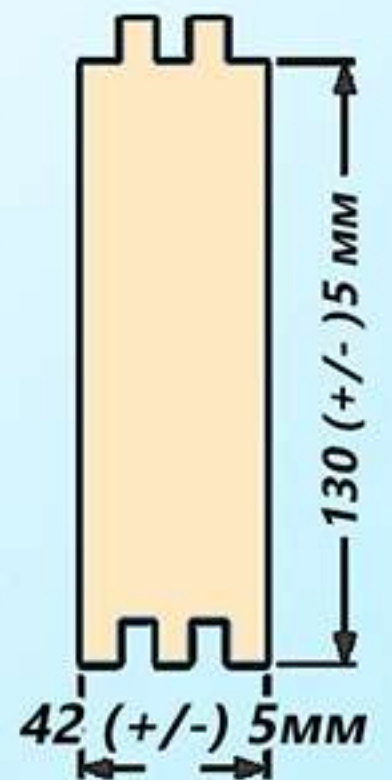

**Бассейн с террасой
3,2 x 3,2 м глубиной 145 см**

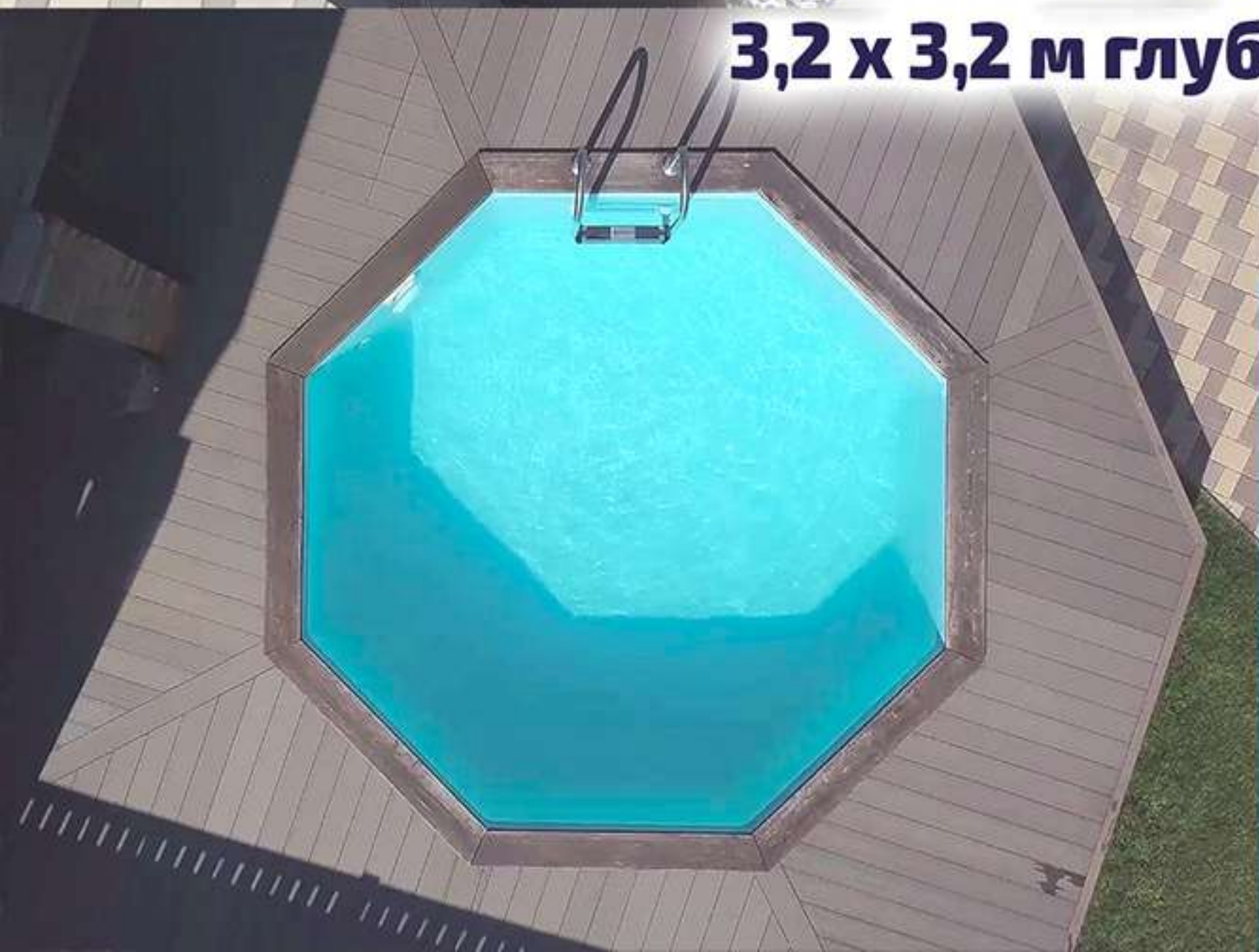



**Бассейн «Баргузин»
5,0 x 2,5 м глубиной 145 см**



**крепкие борта, по которым
можно ходить**



Бассейн «Ханхой»

2,5 x 2,5 м глубиной 145 см





**Прямоугольный 5,4 х 3 м
заземленный с деревянной террасой**



**Бассейн «Орон» 3,7 х 3,7 м на поверхности
на площадке без бетонных работ**



**«Орон» 3,7 х 3,7 м частично заземленный,
установленный на деревянной террасой**

**Овальный 6 х 3 м
частично заземленный
с деревянной террасой**



**фото после 5 лет
эксплуатации**

**Овальный 4 x 2,5 м
высота борта 145 см**



**техпомещение - это короб,
где располагается оборудование**



**установлен без распорок
на поверхности на площадке
без бетонных работ,
цвет каркаса «палисандр»**



**Овальный 6 x 3,7 м
частично заземленный
(в планах поставить
деревянную террасу)**



**техпомещение
(там оборудование)**