

HONDA

Силовая

Техника

СНЕГООЧИСТИТЕЛЬ

HSS760A

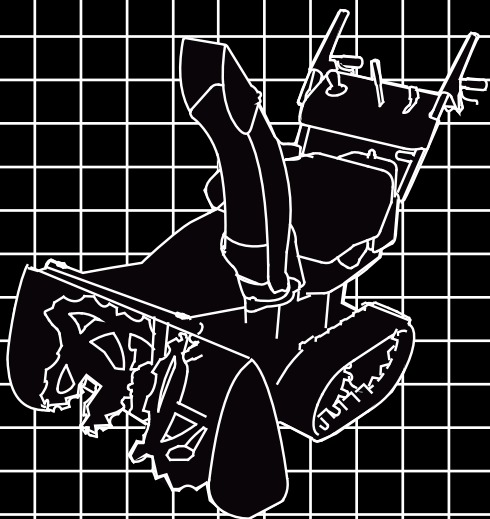

РУКОВОДСТВО ПО ЭКСПЛУАТАЦИИ

Исходные инструкции



00X39V45 E060AA

Благодарим за приобретение снегоочистителя Honda.

Данное руководство содержит описание приемов работы и обслуживания снегоочистителя Honda HSS760A.

Указанные в данном руководстве сведения соответствуют состоянию выпускаемой продукции на дату подписания документа в печать.

Компания American Honda Motor Co., Inc. оставляет за собой право в любое время вносить изменения в данное руководство без предварительного предупреждения и без каких-либо обязательств со своей стороны.

Запрещается воспроизведение какой-либо части данной публикации без письменного разрешения.

Данное руководство должно рассматриваться как неотъемлемая часть малогабаритного снегоочистителя, и передаваться следующему владельцу при его продаже.

Уделяйте особое внимание указаниям, следующим за надписями:

⚠ ПРЕДУПРЕЖДЕНИЕ Обозначает высокую вероятность серьезного травмирования или гибели людей в случае нарушения инструкций.

ВНИМАНИЕ: Указывает на вероятность травмирования людей либо повреждения оборудования в случае несоблюдения инструкций.

ПРИМЕЧАНИЕ: Обозначает дополнительные полезные сведения.

При возникновении каких-либо затруднений или вопросов по эксплуатации или обслуживанию малогабаритного снегоочистителя обращайтесь к официальному дилеру компании Honda.

⚠ ПРЕДУПРЕЖДЕНИЕ
Работа с данным оборудованием требует принятия мер, обеспечивающих безопасность оператора и окружающих. Перед началом работы внимательно прочтите данное руководство; в противном случае существует вероятность получения травмы или повреждения оборудования.

На большинстве иллюстраций приведена модификация ET.

- Приведенные в руководстве иллюстрации могут изменяться применительно к типу снегоочистителя

Утилизация

В целях защиты окружающей среды не выбрасывайте отслужившее свой срок изделие, аккумуляторную батарею и не сливайте отработанное моторное масло в контейнеры для бытовых отходов, на землю или в водоемы. Соблюдайте требования действующего законодательства по защите окружающей среды; по вопросам утилизации обращайтесь к дилерам Honda.

СОДЕРЖАНИЕ

1. МЕРЫ БЕЗОПАСНОСТИ	2
2. РАСПОЛОЖЕНИЕ ПРЕДУПРЕЖДАЮЩИХ ТАБЛИЧЕК	8
Расположение сертификационной таблички и наклейки с данными по уровню шума	9
3. ОСНОВНЫЕ КОМПОНЕНТЫ.....	10
4. ОРГАНЫ УПРАВЛЕНИЯ.....	12
5. КОНТРОЛЬНЫЙ ОСМОТР ПЕРЕД НАЧАЛОМ РАБОТЫ	23
6. ПУСК ДВИГАТЕЛЯ.....	27
7. УПРАВЛЕНИЕ СНЕГООЧИСТИТЕЛЕМ	36
8. ОСТАНОВКА ДВИГАТЕЛЯ	41
9. ТЕХНИЧЕСКОЕ ОБСЛУЖИВАНИЕ	43
10. ТРАНСПОРТИРОВКА	54
11. ХРАНЕНИЕ.....	57
12. ПОИСК И УСТРАНЕНИЕ НЕИСПРАВНОСТЕЙ	61
13. ТЕХНИЧЕСКИЕ ХАРАКТЕРИСТИКИ.....	62
ДЕКЛАРАЦИЯ СООТВЕТСТВИЯ ДИРЕКТИВАМ ЕС	65
АДРЕСА ОСНОВНЫХ ДИСТРИБЬЮТОРОВ КОМПАНИИ Honda	73

1. МЕРЫ БЕЗОПАСНОСТИ

ПРЕДУПРЕЖДЕНИЕ

Для обеспечения безопасной работы необходимо:



- Конструкция снегоочистителей Honda обеспечивает безопасность и надежность в эксплуатации при условии соблюдения всех инструкций изготовителя. Внимательно прочтите и изучите данное руководство перед тем как приступать к эксплуатации снегоочистителя. В противном случае возможно травмирование людей или повреждение оборудования.



- Не засовывайте руку в направляющий (снегоотводящий) желоб при работающем двигателе, это чревато травмированием.



- Если направляющий желоб забит снегом, остановите двигатель, и прочистите желоб с помощью стержня или деревянной палки.
- Не засовывайте руку в направляющий (снегоотводящий) желоб при работающем двигателе, это чревато травмированием.



- Отработавшие газы содержат токсичный оксид углерода, который представляет собой бесцветный газ без запаха. Вдыхание оксида углерода газа в течение нескольких минут привести к потере сознания и последующей смерти.
- При работе двигателя снегоочистителя в закрытом помещении (или даже в частично закрытом помещении) вдыхаемый воздух может содержать опасную концентрацию отработавших газов.
- Эксплуатация снегоочистителя в гаражах, домах или вблизи открытых окон или дверей запрещена.



- Не допускайте нахождения людей или домашних животных вблизи работающего снегоочистителя.



- Запрещается стоять или работать в непосредственной близости от шнека при работающем двигателе. Стопа ноги может попасть в шнек при внезапном начале его работы, что чревато серьезным травмированием.



- Нагретая выпускная система способна причинить серьезные ожоги. Не прикасайтесь к компонентам выпускной системы сразу после работы двигателя.



- Бензин является легковоспламеняющимся веществом и при определенных условиях взрывоопасен.
- Запрещается курить или подносить открытое пламя и искрящие предметы к местам заправки топливом снегоочистителя, а также к местам хранения емкостей с бензином.
- Не допускайте переполнения топливного бака; убедитесь, что после заправки крышка топливного бака надежно закрыта.
- Заправку топливного бака следует производить только при неработающем двигателе на открытом воздухе или в хорошо проветриваемых помещениях.



- Не допускайте появления открытого пламени или искр вблизи аккумуляторной батареи. Выделяющийся из аккумуляторной батареи газ взрывоопасен.



- Не позволяйте детям и другим людям прикасаться к аккумуляторной батарее. Работать с аккумуляторной батареей разрешается только людям, знающим правила безопасного обращения с ней.



- Перед началом работы с аккумуляторной батареей прочтите правила, изложенные в данном руководстве. Несоблюдение инструкций чревато травмированием или повреждением малогабаритного снегоочистителя.



- Используйте средства защиты глаз.



- Могут образовываться взрывоопасные газы – защищайте глаза.



- Коррозионно-активные материалы – Могут вызвать слепоту или тяжелые ожоги.



- Утилизация – Содержит свинец.

Ответственность оператора

- Оператор обязан знать способы быстрой остановки снегоочистителя и понимать работу всех органов управления.
- Не разрешайте работать со снегоочистителем лицам, не ознакомленным должным образом с руководством по эксплуатации. Если при работе снегоочистителя перед ним внезапно появляются люди или животные, немедленно отпустите шнек и переместите рычаги сцепления в положение остановки снегоочистителя, чтобы исключить возможность получения травмы от вращающихся шнеков.

ПРЕДУПРЕЖДЕНИЕ

Для обеспечения безопасной работы необходимо:

- Всегда выполнять проверку перед началом работы (стр. 23), прежде чем запускать двигатель. Таким образом вы можете предотвратить любую травму.
- Конструкция снегоочистителей Honda обеспечивает безопасность и надежность в эксплуатации при условии соблюдения всех инструкций изготовителя. Внимательно прочтите и изучите данное руководство перед тем, как приступать к эксплуатации снегоочистителя. В противном случае возможно травмирование людей.
- Перед началом работы снегоочистителя изучите место, в котором будет производиться уборка снега. Уберите весь крупный мусор и посторонние предметы, которые может выбросить или о которые может удариться снегоочиститель, поскольку это может привести к травмированию.
- Перед началом работы произведите осмотр снегоочистителя. Перед началом работы отремонтируйте поврежденные части и устраните неисправности.
- Если в процессе работы снегоочиститель ударился о какое-либо препятствие, немедленно остановите двигатель и проверьте наличие повреждений. Поврежденное оборудование увеличивает вероятность травмирования во время работы.
- Не работайте на снегоочистителе при плохой видимости. В условиях плохой видимости вероятность удара о препятствие или травмирования повышается.
- Никогда не применяйте снегоочиститель для уборки снега с гравийной дорожки или дороги, так как может произойти подбор и выброс камней. Это чревато травмированием окружающих.



ПРЕДУПРЕЖДЕНИЕ

- Ориентируйте направляющий желоб так, чтобы отбрасываемый снег не попадал в оператора, окружающих, окна и другие предметы. Не прикасайтесь к направляющему желобу при работающем двигателе.
- Дети и животные должны быть выведены из места проведения работ во избежание получения травм от летящего мусора или контакта с малогабаритным снегоочистителем.
- Не применяйте малогабаритный снегоочиститель для чистки крыш.
- Во избежание опрокидывания снегоочистителя будьте осторожны при смене направления его движения во время работы на склонах.
- Снегоочиститель может перевернуться на уступчатом склоне, если оставить его без присмотра, что может привести к травмированию оператора или окружающих.
- Не работайте со снегоочистителем на уклонах более 20° (18%).
- Максимальный безопасный угол крутизны склона указан только в справочных целях. Во избежание опрокидывания снегоочистителя избегайте работы на склонах с чрезмерно большим для безопасной работы уклоном. Риск опрокидывания снегоочистителя повышается при работе на заледевшем, влажном или неровном грунте.
- Перед запуском двигателя убедитесь, что машина не повреждена и пригодна к работе. Принимайте повышенные меры безопасности при движении снегоочистителя вверх или вниз по склону.
- Если направляющий желоб забит снегом, остановите двигатель, и прочистите желоб с помощью стержня или деревянной палки.
- Не засовывайте руку в направляющий (снегоотводящий) желоб при работающем двигателе, это чревато травмированием.

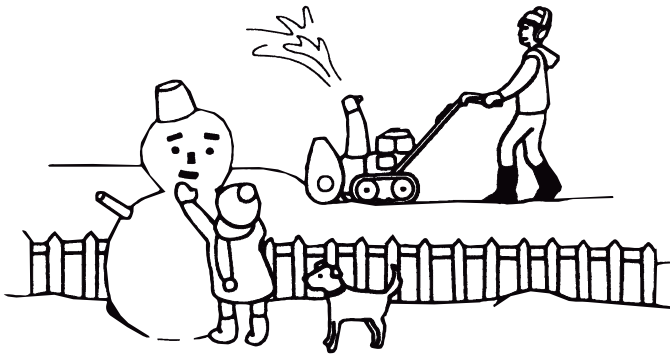



ПРЕДУПРЕЖДЕНИЕ

- Запрещается запускать двигатель в закрытых и небольших помещениях. Отработавшие газы содержат токсичный оксид углерода, вдыхание которого может вызвать через несколько минут потерю сознания и привести к смерти.
- При работе двигателя глушитель нагревается до высокой температуры и остается горячим некоторое время после остановки двигателя. Избегайте контакта с горячим глушителем. Перед постановкой снегоочистителя на длительное хранение в помещение дайте двигателю остыть.
- Перед поднятием кожухов для осмотра и обслуживания остановите двигатель и дайте ему остыть.
- Тщательно проверяйте место проведения работ при движении снегоочистителя задним ходом.
- Для собственной безопасности и безопасности окружающих будьте особенно осторожны при работе в темноте.

ПРИМЕЧАНИЕ:

При работе со снегоочистителем крепко удерживайте рукоятку и идите, а не бегите. Носите подходящую зимнюю обувь, исключающую скольжение.

2. РАСПОЛОЖЕНИЕ ПРЕДУПРЕЖДАЮЩИХ ТАБЛИЧЕК

Надписи на данных табличках предупреждают о потенциальных угрозах, которые могут привести к травмированию. Внимательно прочтите текст на табличках и наклейках, а также замечания и предупреждения, которые приведены в данном руководстве.

Если предупреждающая наклейка отклеивается или текст на ней становится трудночитаем, обратитесь к официальному дилеру компании Honda для ее замены.

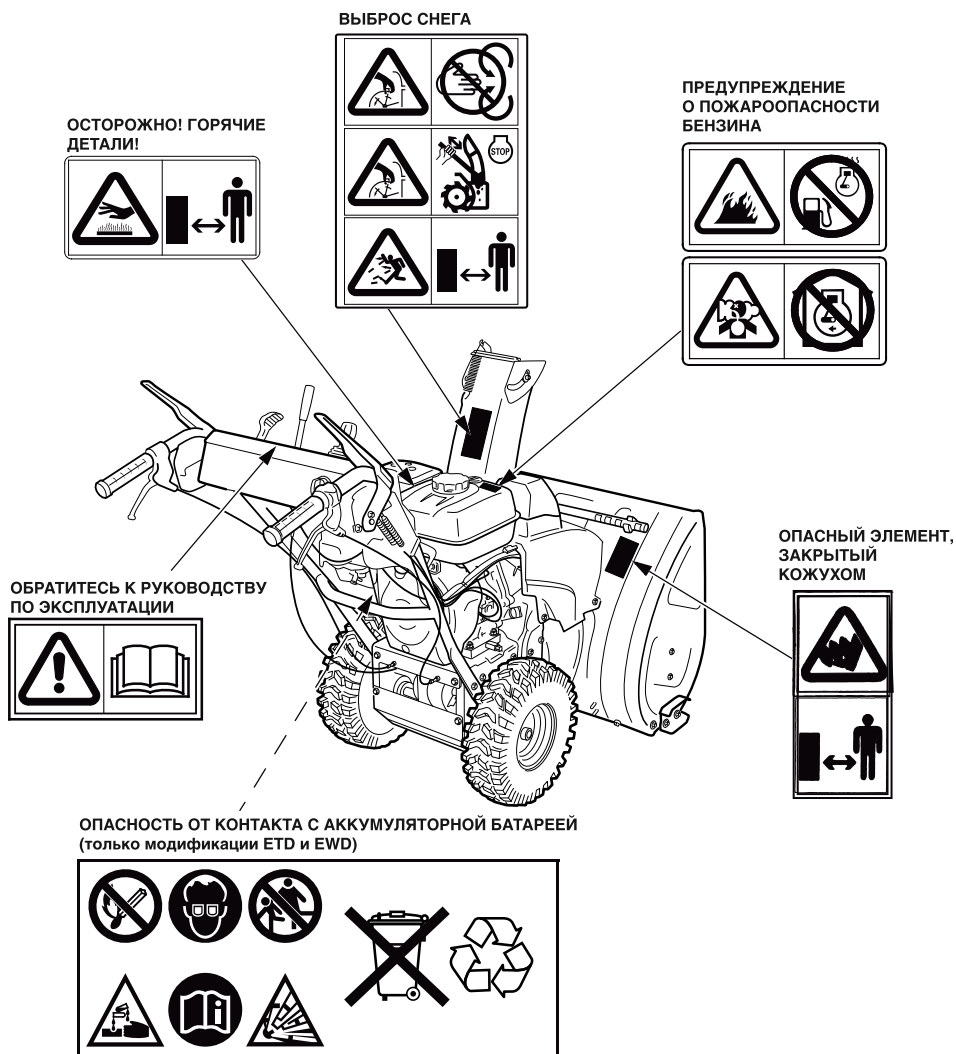

Расположение сертификационной таблички и наклейки с данными по уровню шума

НАКЛЕЙКА
С УКАЗАНИЕМ
УРОВНЯ ШУМА



СЕРТИФИКАЦИОННАЯ
ТАБЛИЧКА CE

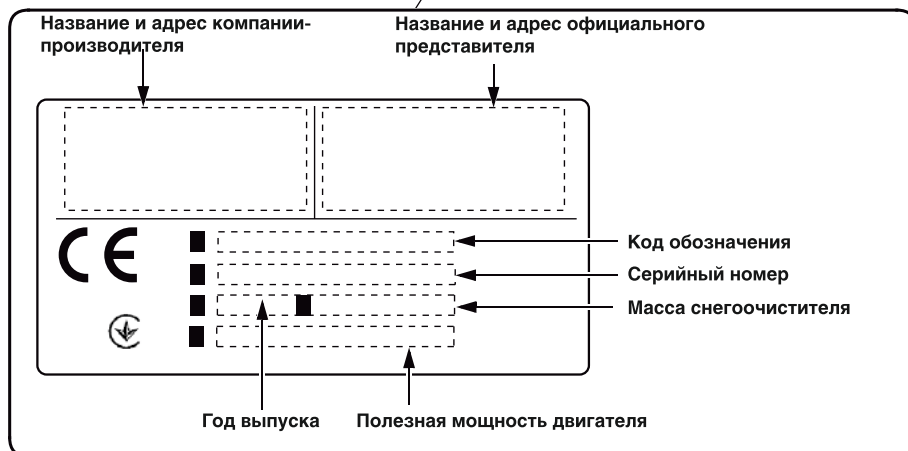

The diagram shows a rectangular CE certification label with dashed lines indicating fields for information. Arrows point from labels to these fields:

- Название и адрес компании-производителя (Manufacturer name and address)
- Название и адрес официального представителя (Name and address of the official representative)
- Код обозначения (Identification code)
- Серийный номер (Serial number)
- Масса снегоочистителя (Snow blower weight)
- Год выпуска (Year of manufacture)
- Полезная мощность двигателя (Useful engine power)

The label also features the CE mark, a small circular logo with a star, and a vertical bar of four squares.

Имя и адрес производителя, импортёра и авторизованного представителя записаны в «Декларации соответствия ЕС» в данном Руководстве пользователя.

3. ОСНОВНЫЕ КОМПОНЕНТЫ

<НА КОЛЕСНОМ ХОДУ> Модификации EW, EWD

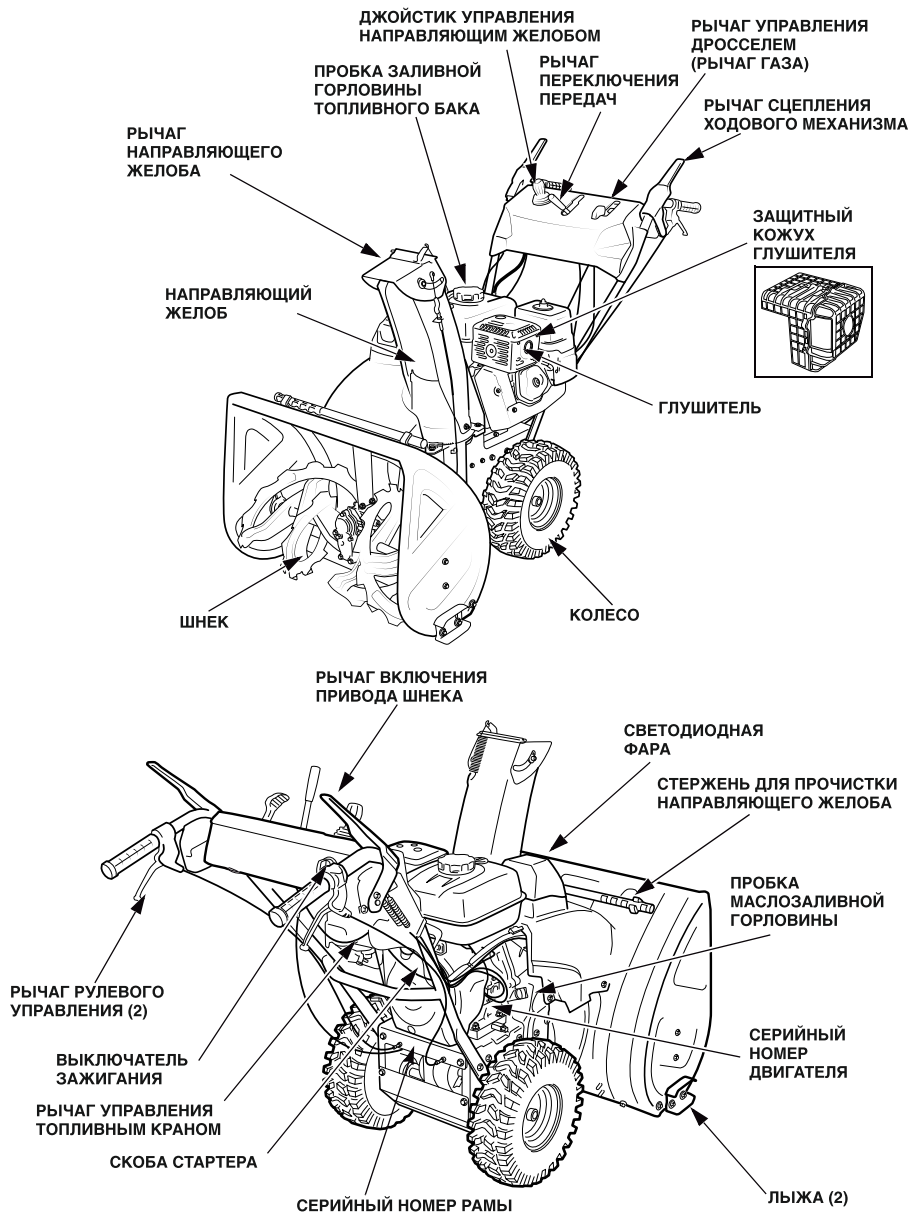

* Серийный номер рамы обозначен на сертификационной табличке CE (см. стр. 9).

<НА ГУСЕНИЧНОМ ХОДУ> Модификации ET, ETD

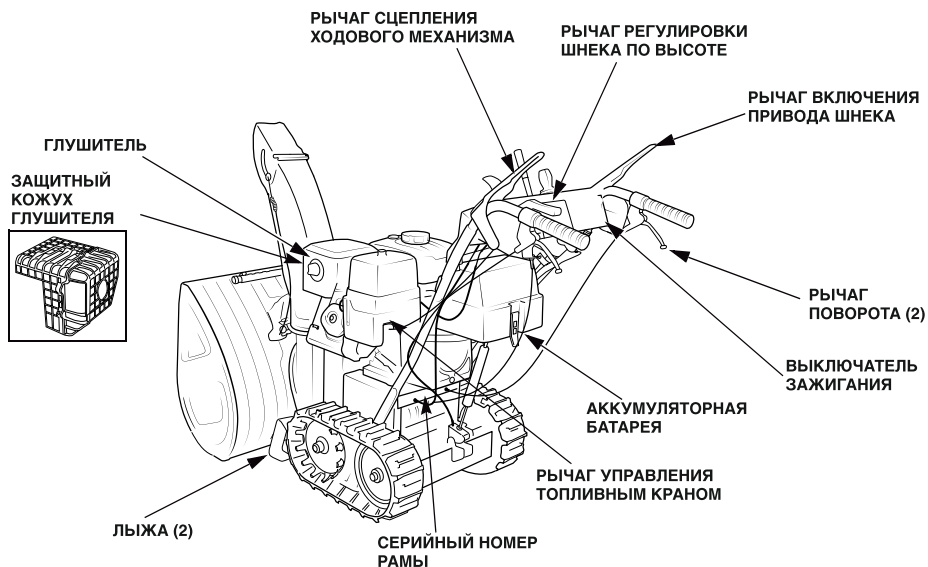
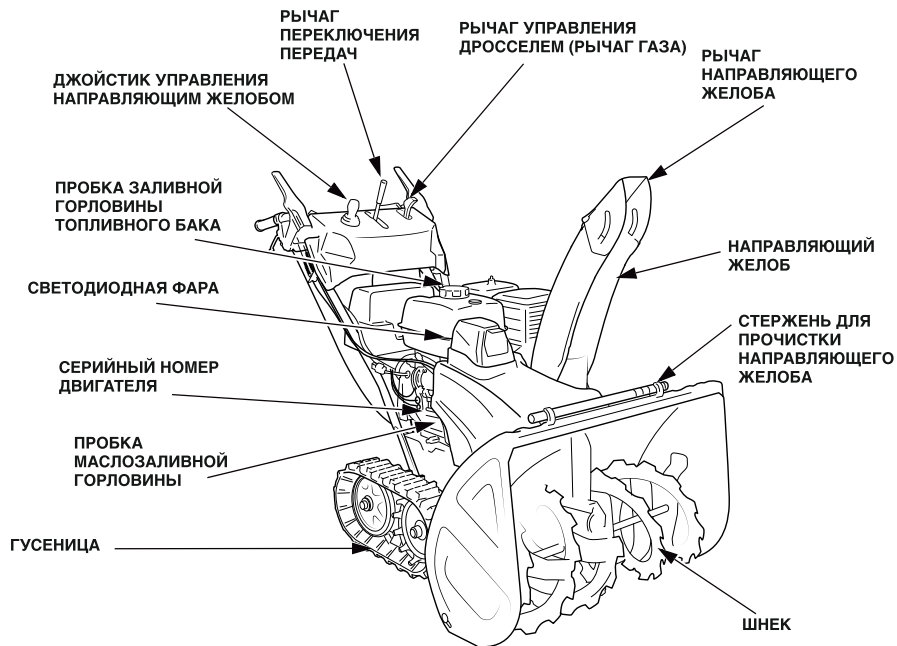

* Серийный номер рамы обозначен на сертификационной табличке CE (см. стр. 9).

4. ОРГАНЫ УПРАВЛЕНИЯ

Выключатель зажигания

Данный выключатель используется для включения системы зажигания перед пуском двигателя и для остановки двигателя.

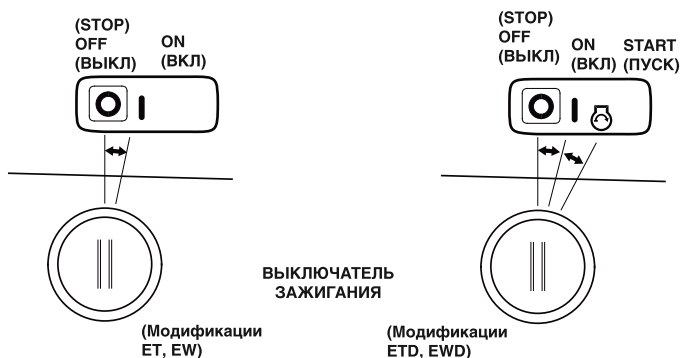

OFF (ВЫКЛ)

Останавливает двигатель. Ключ может быть вставлен в замок или вынут из него только в положении OFF.

ON (ВКЛ)

Рабочее положение и положение пуска двигателя с помощью ручного стартера.

START (ПУСК)

(Модификации ETD, EWD)

В данном положении происходит автоматический пуск двигателя. Вращается электромотор стартера. При отпуске ключа выключатель возвращается в положение ON.

Рычаг управления топливным краном

Топливный кран открывает и перекрывает топливопровод, идущий от топливного бака к карбюратору. Убедитесь, что переключатель крана повернут до упора в положение ВКЛ или ВЫКЛ.

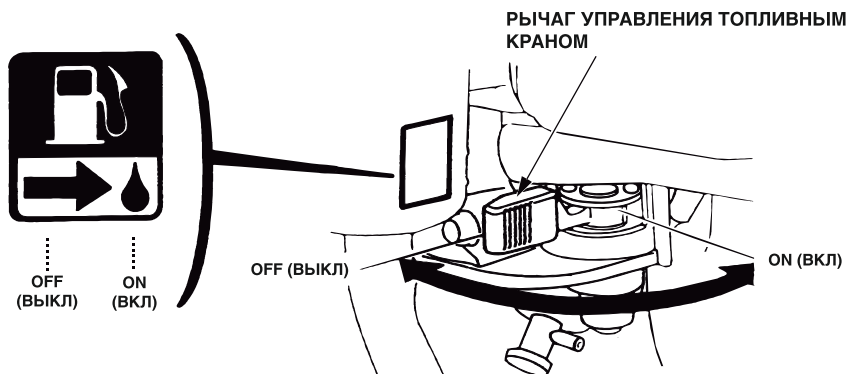

ПРЕДУПРЕЖДЕНИЕ

Перед транспортировкой снегоочистителя убедитесь, что клапан отключения подачи топлива находится в положении **ВЫКЛЮЧЕНО**, что предотвратит возможную утечку топлива. Пролившееся топливо или его пары могут привести к возгоранию.

Джойстик управления направляющим желобом

С помощью джойстика можно направлять желоб для выброса снега вправо или влево, вверх или вниз.

Джойстик управления направляющим желобом работает при включённом двигателе. Скорость поворота желоба для выброса снега увеличивается с ростом частоты вращения двигателя. Для получения максимальной скорости нажмите до конца на рычаг привода дросселя, одновременно управляя рычагом джойстика.

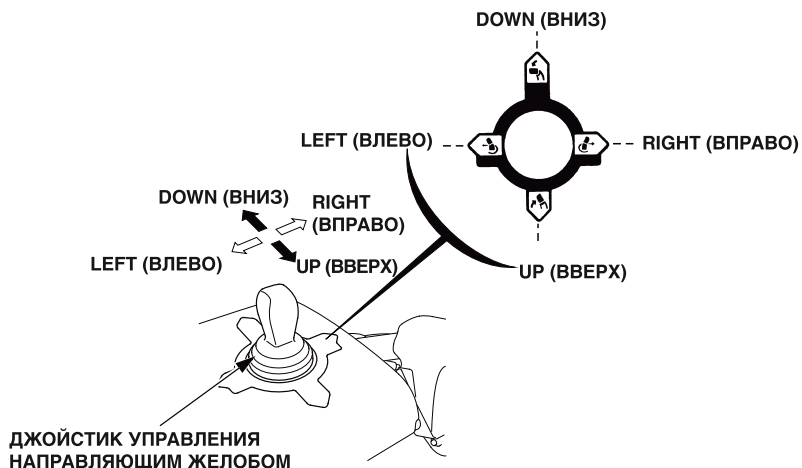

Рукоятка стартера

Рывок за рукоятку стартера приводит к проворачиванию коленчатого вала двигателя для его пуска.

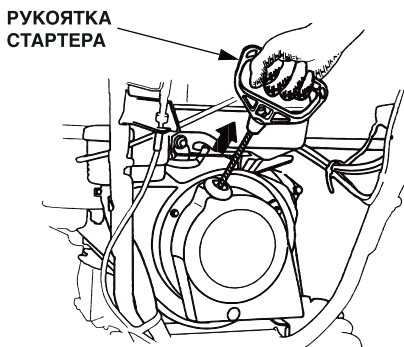

Рычаг дросселя (управления оборотами двигателя)

Рычаг дросселя предназначен для регулировки частоты вращения от SLOW (Медленно) до FAST (Быстро). Рычаг можно установить в любое промежуточное положение. Установите рычаг в положение CHOKE (закрытия воздушной заслонки), если двигатель не прогреет.

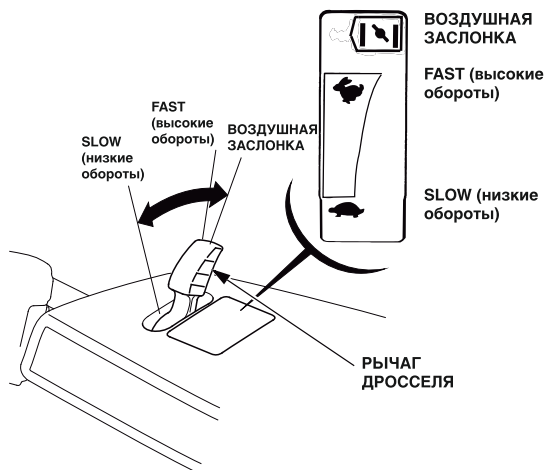

Рычаг переключения передач

С помощью данного рычага можно задать направление движения (передний или задний ход), и рычаг фиксируется в требуемом положении. Снегоочиститель начнет движение после нажатия на рычаг включения сцепления ходового механизма.

Установите рычаг в положение "N" (нейтраль), когда снегоочиститель не используется.

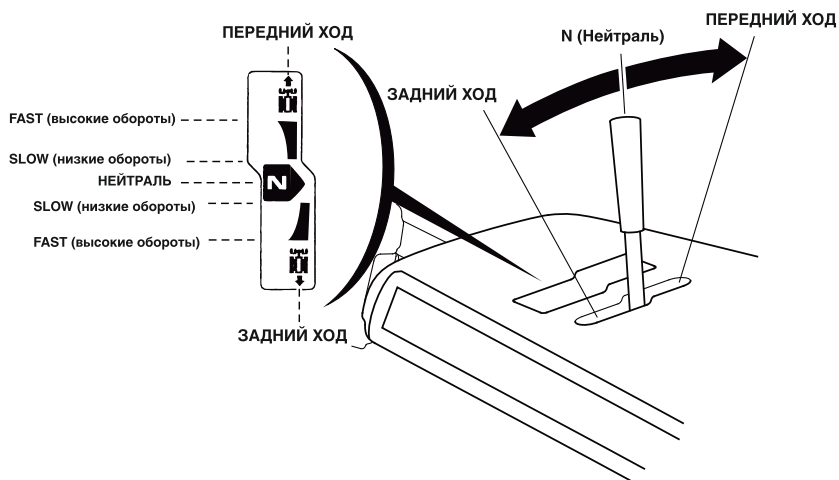

Рычаг включения привода шнека

Нажмите на рычаг включения привода шнека, чтобы начал работать снегоуборочный механизм. Если рычаг включения сцепления ходового механизма нажат, рычаг включения привода шнека при его нажатии будет зафиксирован в нажатом положении. Однако рычаг включения привода шнека будет отключится при отпускании рычага сцепления ходового механизма.



Рычаг сцепления ходового механизма

Нажмите на рычаг сцепления ходового механизма, чтобы снегоочиститель начал перемещения вперед или назад в зависимости от положения рычага переключения передач. Для перемещении снегоочистителя нажмите рычаг сцепления ходового механизма, не нажимая на рычаг привода шнека.

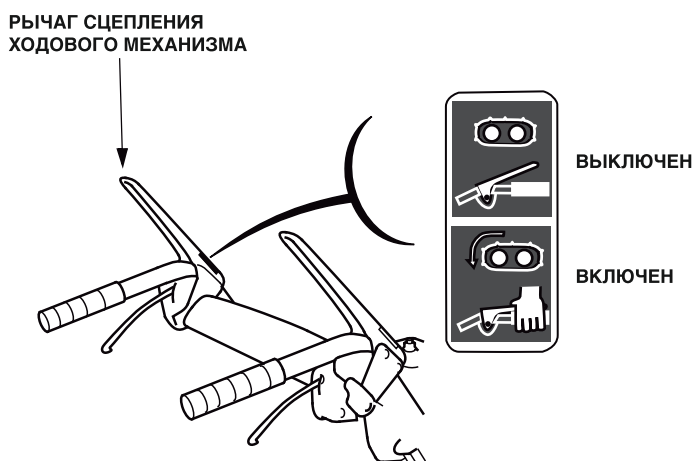

ТОЛЬКО ПЕРЕДВИЖЕНИЕ
(Нажмите рычаг)

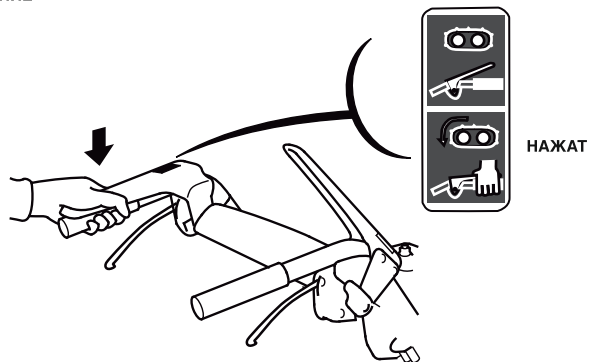

ОТБРАСЫВАНИЕ СНЕГА
(Нажмите)

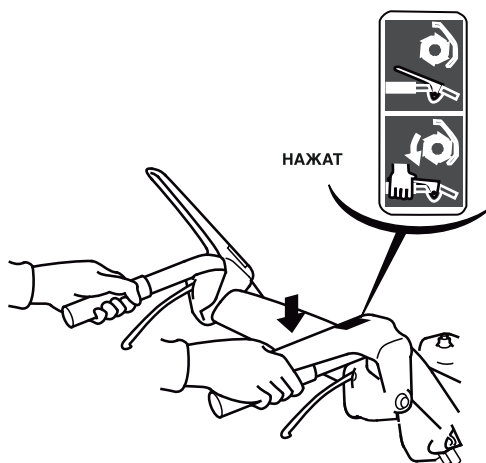

**ОДНОВРЕМЕННОЕ ДВИЖЕНИЕ
И ОТБРАСЫВАНИЕ СНЕГА**
(одновременно со сцеплением
ходового механизма включите
привод шнека)

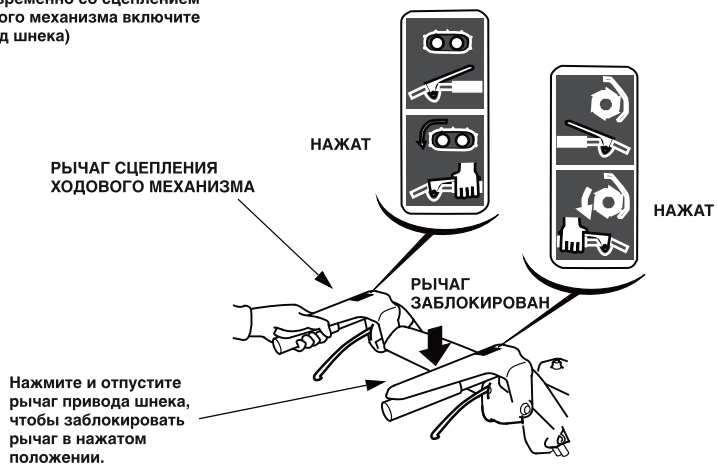

Рычаги поворота

Если отпустить оба рычага поворота, снегоочиститель будет двигаться в прямом направлении.



Прижмите рычаг поворота налево к рулевой рукоятке, чтобы повернуть снегоочиститель налево.

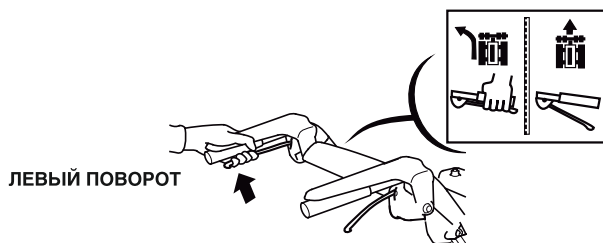

Прижмите рычаг поворота направо к рулевой рукоятке, чтобы повернуть снегоочиститель направо.

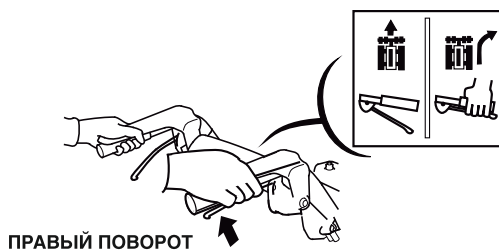

Всегда нажимайте рычаги поворота до упора. Всегда полностью отпускайте рычаги.

Нажмите одновременно на оба рычага поворота, чтобы кратковременно размокнуть трансмиссию и остановить движение вперед.

Примечание: Нажатие на рычаги поворота только прерывает передачу мощности на колеса; это не аналогично нажатию тормоза. При движении по поверхностям с высоким коэффициентом сцепления с гусеницами, таким как асфальт или бетон, поворачивающий момент может быть недостаточным и от пользователя может потребоваться дополнительное усилие, чтобы повернуть снегоочиститель.

Лыжа и скребок

Отрегулируйте положение лыж на соответствующий вашим условиям уборки снега зазор между корпусом шнекового механизма и грунтом.

Лыжа установлена в задней части (модификации ET, ETD) или боковой части (модификации EW, EWD) кожуха шнекового механизма.

Для регулировки положения лыж отверните крепежные болты. Установите лыжи в требуемое положение и надежно затяните болты.



ПРЕДУПРЕЖДЕНИЕ

Чтобы предотвратить внезапное начало движения, выключите двигатель и снимите колпачок свечи зажигания.

1. Поставьте снегоочиститель на горизонтальную поверхность.
2. Модели на гусеничном ходу: Нажмите рычаг регулировки по высоте шнекового механизма, надавите на рукоятки, чтобы поднять шнековый механизм от земли, затем медленно опустите шнековый механизм, пока лыжи не коснутся земли.
3. Ослабьте болты крепления лыж и сдвиньте лыжи вверх или вниз, чтобы установить шнековый механизм на требуемую высоту над землей. Затяните болты крепления лыж.
МОМЕНТ ЗАТЯЖКИ: 26,5 Н.м
4. После затяжки болтов поднимите шнековый механизм над землей, затем медленно опустите его и убедитесь, что обе лыжи касаются земли одновременно.

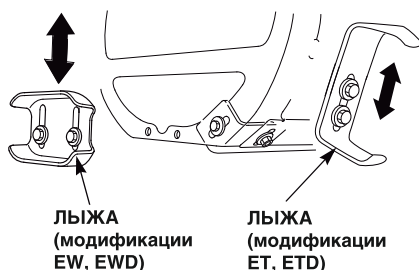

Зазор шнекового механизма

Для обычного снега: 4,0-8,0 мм

Для окончательной очистки: 0-5,0 мм

При очистке неровных поверхностей: 25,0-30,0 мм

5. Проверьте зазор между скребком и землей и при необходимости заново отрегулируйте его до величины 2,0-4,0 мм.

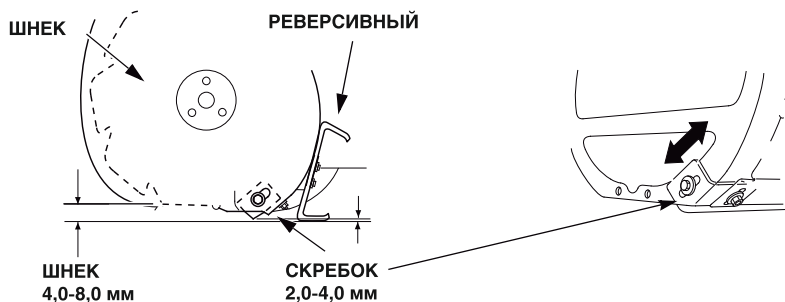

ПРИМЕЧАНИЕ:

Убедитесь, что после регулировки болты и гайки крепления скребка надежно затянуты.

МОМЕНТ ЗАТЯЖКИ:	(5) Болты крепления балки скребка	26,5 Н.м
	(2) Гайки	25,1 Н.м

ВНИМАНИЕ:

Не допускается работа снегоочистителя на твердых шероховатых или неровных участках при зазоре от корпуса шнека до обрабатываемой поверхности, рассчитанном на уборку твердого снега или ровной площадки. Это может привести к повреждению механизма отбрасывания снега.

Проверка износа:

При износе поверхности лыжи, контактирующей с поверхностью, до толщины равной 0,5 мм, переверните лыжу обратной стороной к грунту.

При износе второй поверхности лыжи до толщины менее 0,5 мм замените лыжу.

Рычаг регулировки высоты шнекового механизма (только для модификации на гусеничном ходу)

Рычаг предназначен для плавной регулировки высоты кожуха шнекового механизма.

1. Удерживайте рукоятки двумя руками и нажмите большим пальцем рычаг регулировки по высоте.
2. Перемещайте рукоятки вверх или вниз, чтобы отрегулировать положение шнека по высоте.
3. Отпустите рычаг регулировки высоты шнека и убедитесь в его блокировке.
 - LOW (Нижнее положение): Твердый снег или чистой проход
 - MIDDLE (Среднее положение): Нормальное использование
 - HIGH (Верхнее положение): Глубокий снег или режим транспортировки.

Если поднять рукоятку при нажатом рычаге регулировки по высоте, шнек может коснуться земли. Это может понадобиться при определённых условиях для достижения максимального удаления снега с площадки; однако нужно убедиться, что поверхность очень гладкая и покрыта льдом. В противном случае можно повредить зубец шнека. В большинстве условий используйте среднее положение, просто нажав рычаг и позволив шнеку опуститься на землю, не поднимая рукоятки.

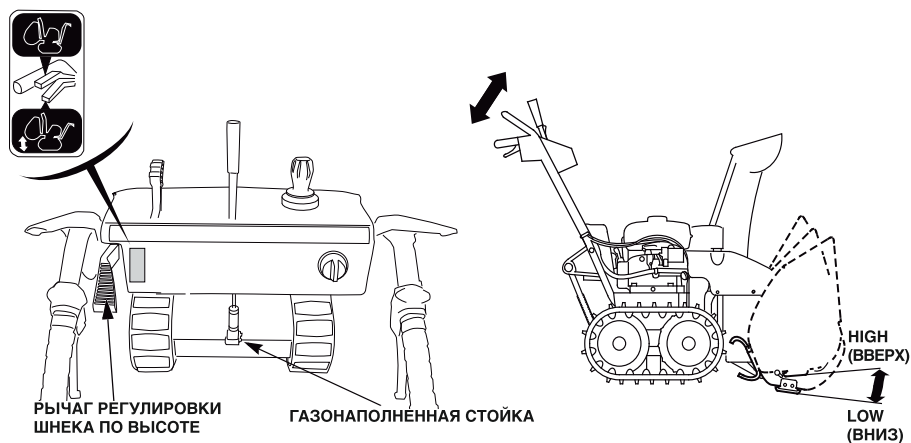

⚠ ПРЕДУПРЕЖДЕНИЕ

- Запрещается разбирать или нагревать газонаполненную стойку механизма подъема, так как в ней содержится газ под высоким давлением. В противном случае не исключен взрыв с возможными травмами. Обратитесь к дилеру Honda для получения подробных инструкций по утилизации.

ВНИМАНИЕ

- Не тяните снегоуборочник за газонаполненную стойку, так как это может вызвать ее повреждение

СВЕТОДИОДНАЯ ФАРА

Фара включается при работающем двигателе и выключается при его остановке. При повороте выключателя зажигания в положение ON (зажигание включено) фара не включается, если двигатель ещё не работает.

Стержень для удаления снега

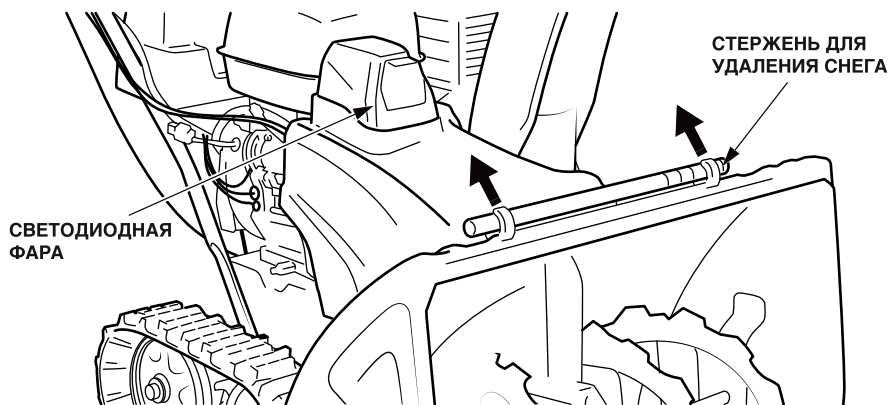

Если направляющий желоб или механизм отбрасывания снега забился снегом, остановите двигатель и используйте для прочистки данный стержень. После завершения прочистки стряхните с него снег и установите в держатели.

⚠ ПРЕДУПРЕЖДЕНИЕ

Перед удалением забившего механизма снега убедитесь, что двигатель остановлен и все вращающиеся части остановились. Снимите колпачок свечи зажигания. Непроизвольное начало движения может привести к травмированию.

Указатель уровня топлива

Указатель уровня топлива показывает количество топлива в баке. Если стрелка указателя перейдет в положение ЕМРТУ (ПУСТОЙ), необходимо повернуть замок зажигания в положение OFF (ВЫКЛЮЧЕНО) и незамедлительно заправить бак топливом.

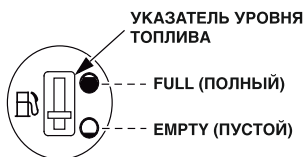

5. КОНТРОЛЬНЫЙ ОСМОТР ПЕРЕД НАЧАЛОМ РАБОТЫ

Выполняйте проверки снегоочистителя на ровной площадке при остановленном двигателе.

⚠ ПРЕДУПРЕЖДЕНИЕ

Во избежание внезапного включения двигателя во время проведения контрольного осмотра, предварительно выньте ключ зажигания и снимите колпачок свечи зажигания. Внезапное начало движения может привести к травмированию.

Уровень топлива в баке

Проверка

Убедитесь, что стрелка указателя уровня топлива находится в положении FULL (Полный бак).

При ином положении указателя заполните топливный бак до требуемого уровня, как показано на рисунке.

При доливе топлива стойте обязательно с той стороны снегоочистителя, на которой находится топливный бак.

Используйте неэтилированный бензин с октановым числом не менее 91 по исследовательскому методу (АИ-91). Это соответствует октановому числу 86 и выше по моторному методу (А-86).

Запрещается использовать загрязненный бензин или смесь бензина с маслом. Не допускайте попадания в топливный бак грязи или воды.

После заправки топливного бака надежно затяните пробку горловины.

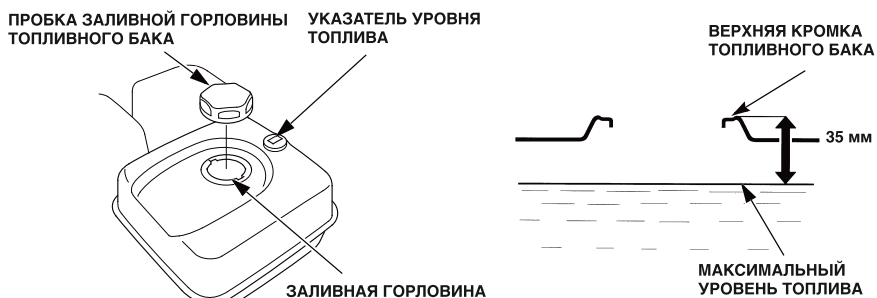

⚠ ПРЕДУПРЕЖДЕНИЕ

- Бензин является легковоспламеняющимся веществом и при определенных условиях взрывоопасен.
- Заправку топливного бака следует производить только при неработающем двигателе на открытом воздухе или в хорошо проветриваемых помещениях.
- Запрещается курить или подносить открытое пламя и искрящие предметы к местам заправки топливом, а также к местам хранения емкостей с бензином.
- Избегайте переполнения топливного бака (в заливной горловине топливо должно отсутствовать). После заправки топливного бака убедитесь в том, что пробка заливной горловины плотно закрыта.
- Будьте осторожны, чтобы не пролить бензин при заправке топливного бака. Пролитое топливо или его пары могут воспламениться. В случае пролива вытрите насухо все брызги и потеки топлива, прежде чем запустить двигатель.
- Избегайте частых или продолжительных контактов кожи с бензином, не вдыхайте пары бензина. НЕ ДОПУСКАЙТЕ ПРЕБЫВАНИЯ ДЕТЕЙ В ОПАСНОЙ ЗОНЕ.

ПРИМЕЧАНИЕ:

Бензин очень быстро теряет свои свойства под воздействием таких факторов как солнечная радиация, высокая температура и время.

В худшем случае бензин может утратить свои свойства в течение 30 дней. Использование загрязненного бензина может привести к серьезному повреждению двигателя (засорение карбюратора, заедание клапанов).

Любое повреждение, вызванное использованием загрязненного бензина, не покрывается действием ограниченной гарантии дистрибьютера.

Во избежание возникновения подобных ситуаций строго следуйте приведенным ниже рекомендациям:

- Пользуйтесь только бензином, рекомендуемым производителем.
- Используйте свежий бензин.
- Для замедления процесса старения бензина храните его в специально предназначенных для этого герметичных непрозрачных емкостях.
- Храните бензин в темных местах, защищенных от солнечного света.
- Если вы не собираетесь пользоваться изделием в течение длительного времени (более 30 дней), слейте бензин из топливного бака и карбюратора (см. стр. 57).

ВНИМАНИЕ:

Не допускайте попадания снега в топливный бак. Влага, попавшая в топливную систему, может вызвать самопроизвольную остановку двигателя или затруднить его пуск.

БЕНЗИН, СОДЕРЖАЩИЙ СПИРТ

Если вы решили эксплуатировать двигатель на бензине, содержащем спирт (газохоло), убедитесь в том, что октановое число этого топлива не ниже значения, рекомендованного компанией Honda. Существует два вида газохола: один из них содержит этиловый спирт (этанол), а другой - метиловый спирт (метанол).

Запрещается использовать бензин, содержащий более 10% этанола. Не применяйте бензин, содержащий более 5% метанола (древесного спирта), в котором также отсутствуют растворители и ингибиторы, снижающие коррозионную активность метанола.

ПРИМЕЧАНИЕ:

- Заводская гарантия не распространяется на повреждения деталей системы питания топливом, а также ухудшение характеристик двигателя, которые произошли из-за применения бензина, содержащего спирт.
- Прежде чем приобретать топливо на незнакомой заправочной станции, постарайтесь выяснить, не содержит ли оно спирт. Если бензин содержит спирт, узнайте вид спирта и его концентрацию в топливе.
- При возникновении проблем, вызванных используемым содержащим спирт бензином, перейдите к бензину, о котором вы знаете, что он содержит спирта меньше допустимого уровня.

Уровень масла в двигателе

Проверка

Расположите снегоуборочную машину на горизонтальной площадке, снимите пробку маслозаливной горловины, сотрите масло со щупа.

Вставьте щуп в маслозаливную горловину, но не вкручивайте его. Выньте щуп и проверьте уровень масла.

При необходимости долейте рекомендуемое моторное масло до верхней отметки на щупе. Не допускайте перелива.

Рекомендуемое масло:

Используйте моторное масло, предназначенное для четырехтактных двигателей, соответствующее или превосходящее требования к категории SJ или выше по классификации API (или эквивалентное). На банке с маслом должна быть наклейка с указанием категории SJ или выше по классификации API (или эквивалентной).

В общем случае рекомендуется использовать моторное масло с вязкостью SAE 5W-30.

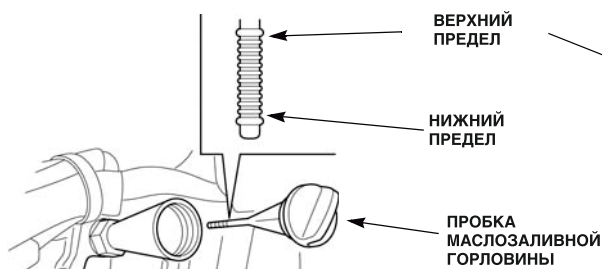
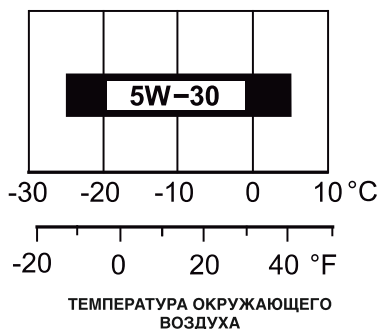

ТРЕБУЕМОЕ КОЛИЧЕСТВО: 0,6 Л

ВНИМАНИЕ:

- Моторное масло в значительной степени влияет на эксплуатационные характеристики двигателя и является основным фактором, определяющим его ресурс. Не рекомендуется применять масла, не содержащие моющие присадки, и масла для двухтактных двигателей, так как они не обладают необходимыми смазочными свойствами.
- Эксплуатация двигателя при недостаточном уровне моторного масла может привести к серьезным повреждениям деталей двигателя.

Болты крепления шнека и ротора

Убедитесь в отсутствии ослабленных или сломанных болтов крепления шнека и ротора. Сломанные болты замените новыми (см. стр. 51).

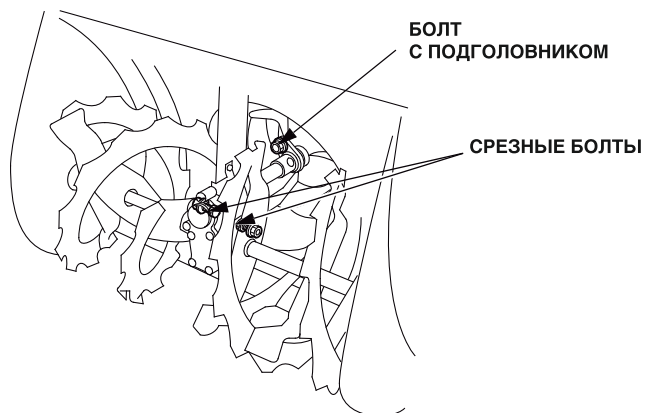

Прочие контрольные проверки

1. Проверьте надежность затяжки всех болтов, гаек и соединений.
2. Проверьте весь снегоочиститель, чтобы убедиться в отсутствии неисправностей, возникших в ходе предыдущей эксплуатации.
3. Если снегоочиститель не был полностью очищен, убедитесь в отсутствии снега в шнеке и в отводящем канале.

⚠ ПРЕДУПРЕЖДЕНИЕ

Запрещается запускать двигатель в помещениях и закрытых местах. Отработавшие газы содержат токсичный оксид углерода, вдыхание которого может вызвать через несколько минут потерю сознания и привести к смерти.

Запуск двигателя с помощью ручного стартера

1. Переведите рычаг управления движением в нейтральное положение.

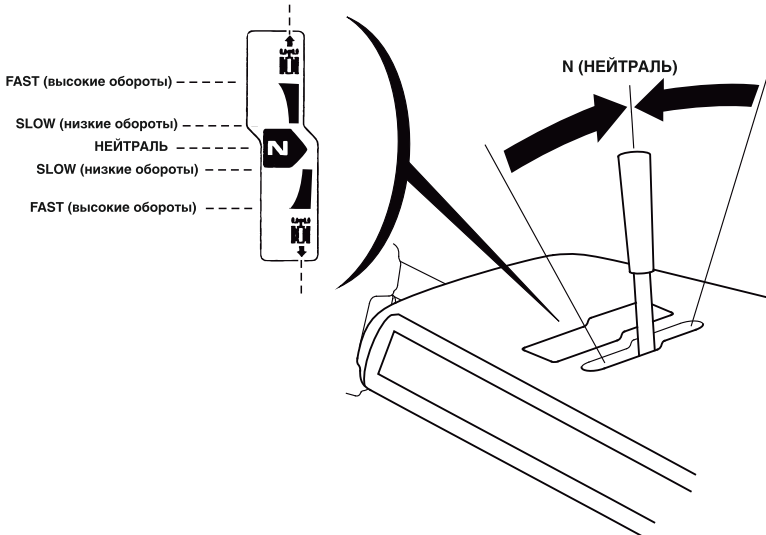

2. Убедитесь, что сливная пробка плотно затянута и затем переведите рычаг управления топливным краном в положение ON (ВКЛЮЧЕН).

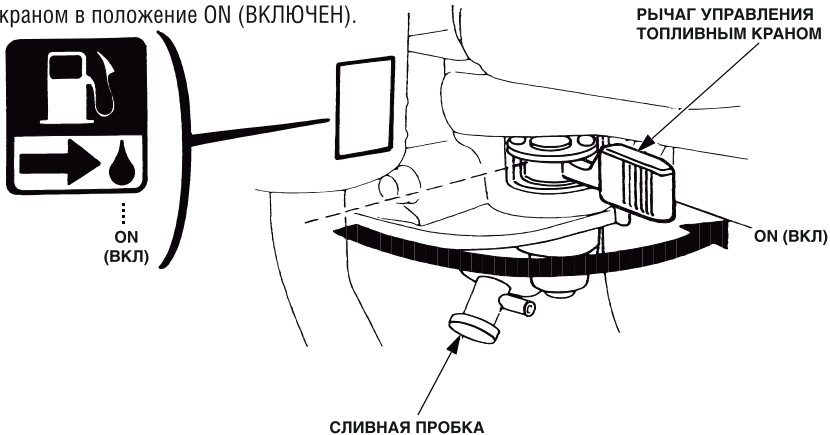

3. Когда двигатель холодный, переведите рычаг дросселя в положение CHOKE (закрытие воздушной заслонки).



4. Переведите выключатель двигателя в положение ON.

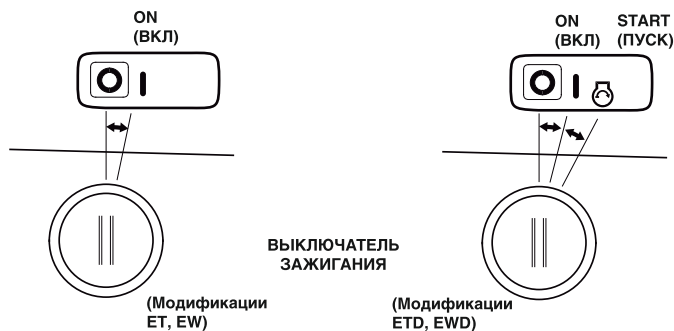

5. Потяните рукоятку стартера до появления сопротивления, затем резко потяните в направлении, указанном стрелкой.

ВНИМАНИЕ:

- Не отпускайте рукоятку стартера резко, чтобы шнур не ударился о двигатель. Возвращайте рукоятку медленно во избежание повреждения стартера.
- Не тяните за рукоятку стартера при работающем двигателе, что может привести к значительным повреждениям.
- Тяните шнур стартера по направлению к плоскости панели управления.

**РУКОЯТКА
СТАРТЕРА**

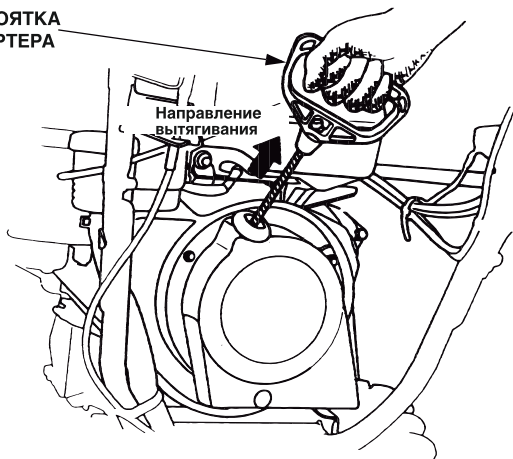

6. Дайте двигателю прогреться в течение несколько минут. Затем выполните изложенные ниже операции.

Если закрыта воздушная заслонка (положение **CHOKE**), перемещайте рычаг дроссельной заслонки в положение **SLOW** (**МАЛАЯ СКОРОСТЬ**) по мере прогрева двигателя.

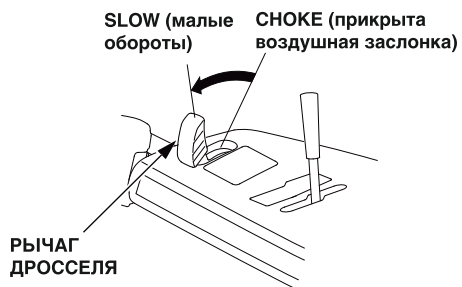

7. Одновременно с прогревом двигателя обеспечьте прогрев коробки передач следующим образом:
- Убедитесь, что рычаг управления движением находится в положении "N" (нейтраль).

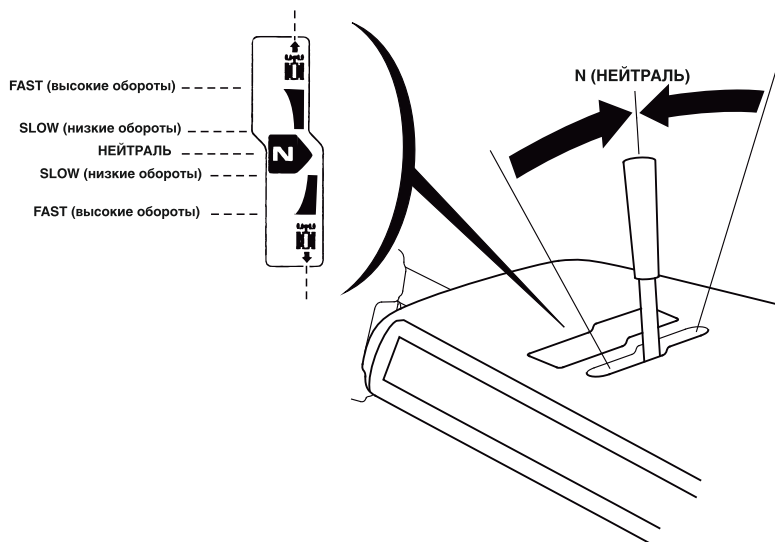

- Нажмите на рычаг сцепления ходового механизма в течение примерно 30 секунд.



[Пуск машин, оборудованных электростартерами постоянного тока] (Модификации ETD, EWD)

1. Переведите рычаг управления движением в положение "N" (нейтраль).

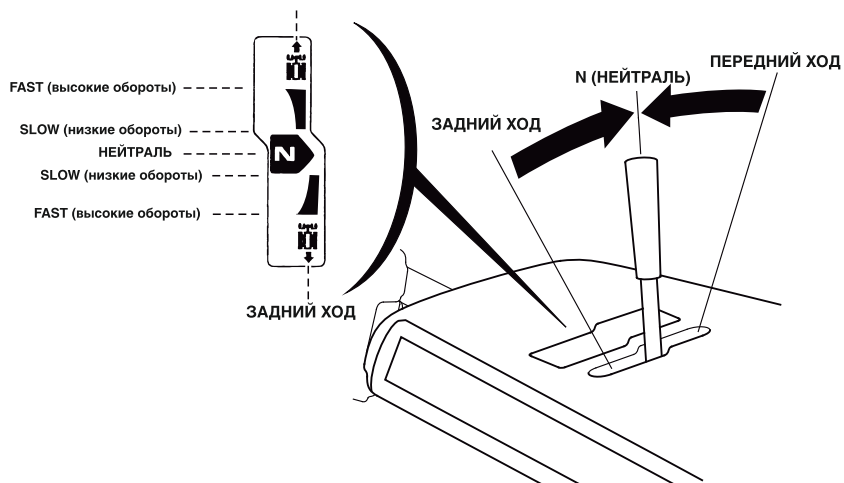

2. Убедитесь, что сливная пробка плотно затянута и затем переведите рычаг управления топливным краном в положение ON (ВКЛЮЧЕН).

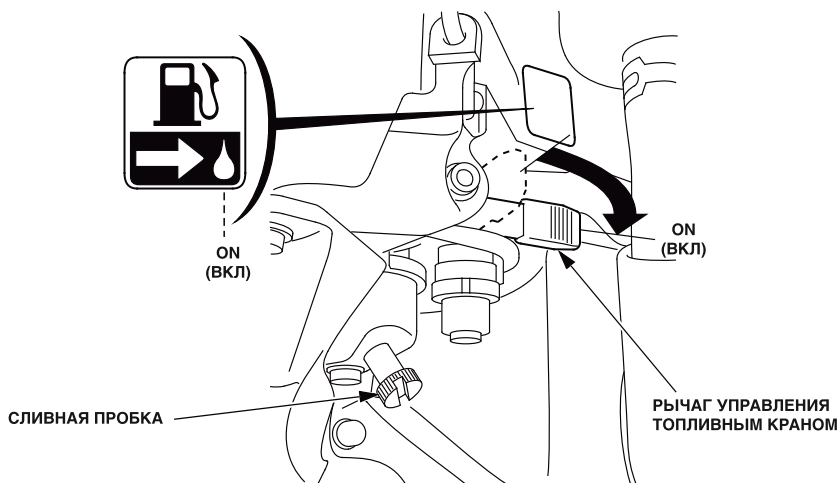

3. Когда двигатель холодный, переведите рычаг управления дросселем в положение CHOKE (закрытие воздушной заслонки).

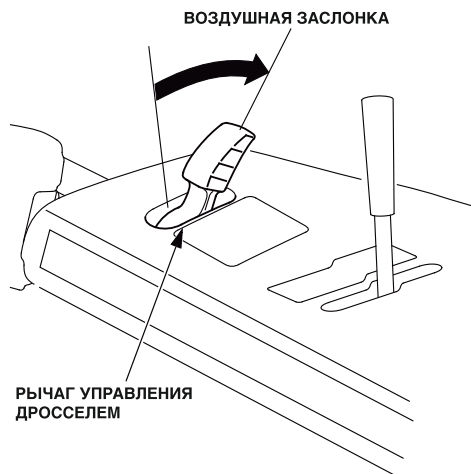

4. Поверните выключатель зажигания в положение START (Пуск) и отпустите его после того как двигатель запустится. Выключатель автоматически вернется в положение ON (Вкл.).

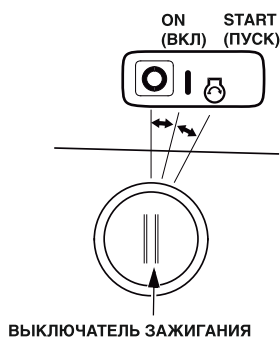

⚠ ПРЕДУПРЕЖДЕНИЕ

Не нажимайте и не удерживайте рычаги сцепления ходового механизма и привода шнека при работающем стартере, так как снегоочиститель может неожиданно начать движение при пуске двигателя, что может привести к травмам.

ПРИМЕЧАНИЕ:

- По истечении некоторого времени скорость вращения стартера может снизиться. Это указывает на необходимость зарядить аккумуляторную батарею.
 - При пуске не используйте стартер более чем 5 секунд. Если двигатель не запустился в течение 5 секунд, отпустите выключатель зажигания и сделайте паузу не менее 10 секунд перед повторной попыткой запуска двигателя.
5. Запустив двигатель, дайте ему поработать в режиме холостого хода, чтобы он прогрелся до рабочей температуры. После прогрева двигателя постепенно переведите рычаг управления дросселем в положение SLOW (низкие обороты).



6. Одновременно с прогревом двигателя обеспечьте прогрев коробки передач следующим образом:
а. Убедитесь, что рычаг управления движением находится в положении "N" (нейтраль).

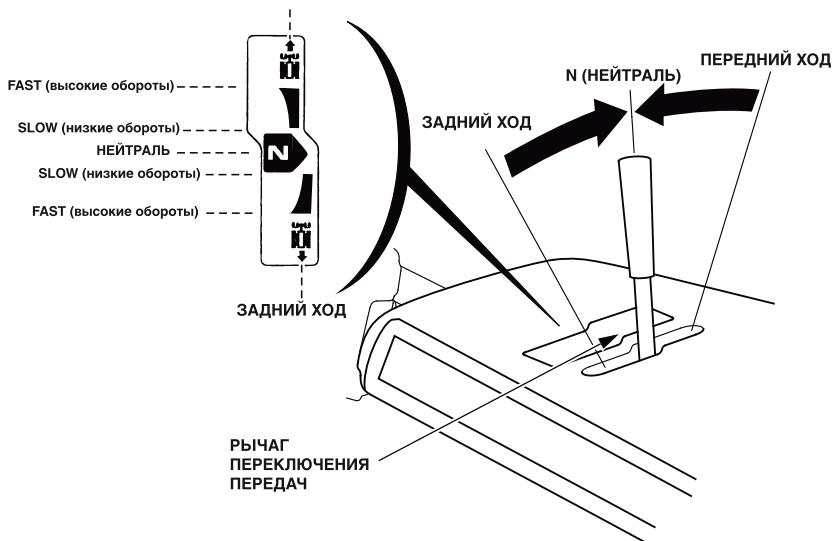

- б. Нажмите на рычаг сцепления ходового механизма в течение примерно 30 секунд.

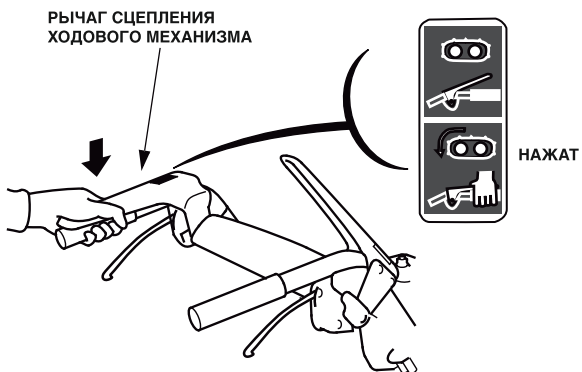

Особенности эксплуатации на большой высоте над уровнем моря

На большой высоте над уровнем моря стандартная топливовоздушная смесь, поступающая в двигатель, становится переобогащенной. Мощность двигателя снижается, а расход топлива возрастает. Из-за переобогащенной смеси загрязняется свеча зажигания, что приводит к затрудненному пуску двигателя.

Двигатель можно адаптировать к большой высоте над уровнем моря путем специальной модернизации карбюратора. Если вы постоянно эксплуатируете снегоуборочную машину на высоте более 1500 метров (5000 футов), обратитесь к дилеру для проведения соответствующих работ.

Даже после соответствующей адаптации карбюратора мощность двигателя будет снижаться примерно на 3,5% при увеличении высоты над уровнем моря на каждые 300 м. Если карбюратор не подвергать модернизации, то влияние высоты над уровнем моря на развиваемую двигателем мощность будет еще ощутимее.

ВНИМАНИЕ:

После модернизации карбюратора для работы на большой высоте, топливовоздушная смесь будет слишком бедной для обычных условий работы. При этом работа на высотах менее 1500 метров может вызывать перегрев двигателя и может привести к его серьезному повреждению. Для использования машины на малых высотах вам снова придется обратиться к дилеру для проведения работ по восстановлению штатных настроек карбюратора.

7. РАБОТА СНЕГООЧИСТИТЕЛЯ

⚠ ПРЕДУПРЕЖДЕНИЕ

Перед началом работы с данным оборудованием необходимо прочесть и усвоить **ИНСТРУКЦИЮ ПО БЕЗОПАСНОЙ РАБОТЕ**, приведенную на страницах с 2 по 7.

1. Запустите двигатель согласно процедуре, описанной на странице 27 или 31.
2. При нормальных условиях работы переведите рычаг дроссельной заслонки двигателя в положение FAST (высокие обороты).

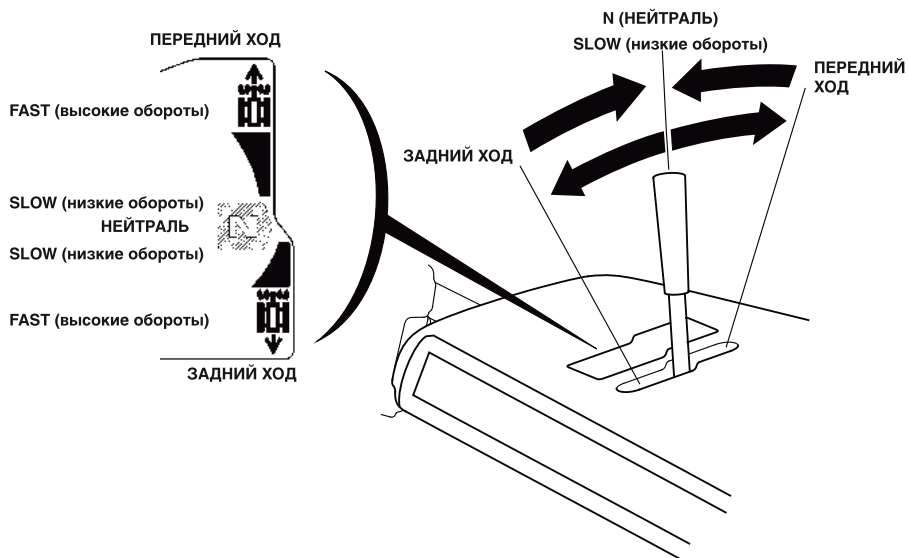

ПРИМЕЧАНИЕ:

Работа на низкой скорости рекомендуется для уборки глубокого или слежавшегося снега. Модели на гусеничном ходу:

3. Установите кожух шнекового механизма в требуемое положение (см. стр. 21).
4. Установите направление выбрасывания снега с помощью джойстика (см. стр. 14).

5. Нажмите рычаг сцепления привода шнека. Снегоочиститель начнет очищать площадку от снега, как только вы нажмете рычаг сцепления привода шнека.

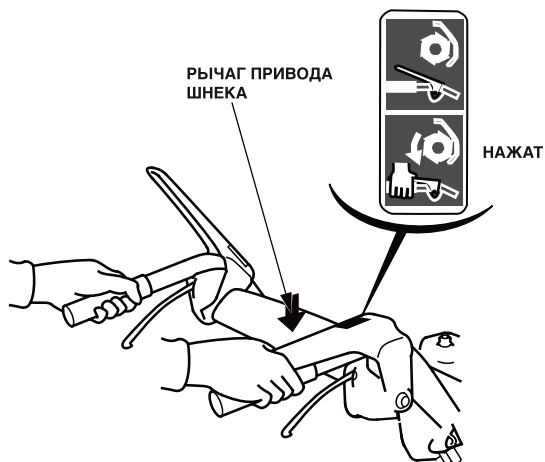

6. Нажмите рычаг сцепления ходового механизма. Нажатие рычага сцепления ходового механизма приводит к фиксации рычага привода шнека, что устраняет необходимость постоянно удерживать рычаг привода шнека правой рукой.

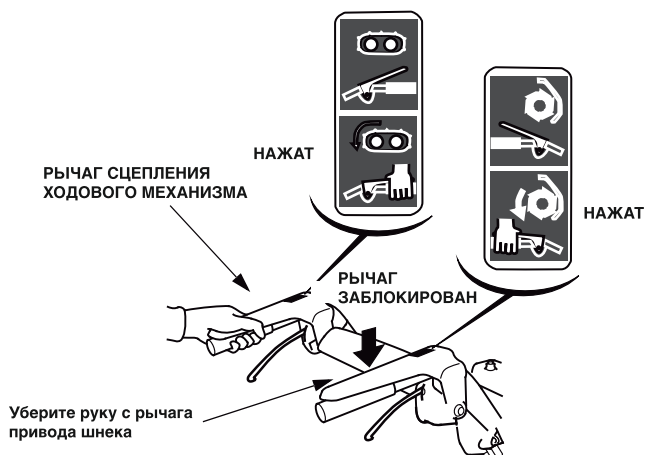

При одновременном нажатии двух рычагов рычаг сцепления ходового механизма фиксирует рычаг привода шнека в нажатом положении. При этом ваша правая рука освобождается для работы с прочими органами управления снегоочистителем. Отпустив рычаг сцепления ходового механизма, вы одновременно разблокируете рычаг привода шнека.

Для перемещения с одного места на другое или для изменения направления движения используйте только рычаг сцепления ходового механизма. Отпустите оба рычага (сцепления ходового механизма и привода шнека), затем нажмите только рычаг сцепления ходового механизма.

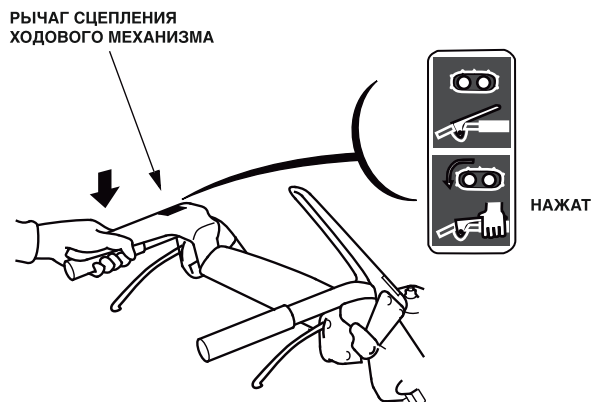

7. Чтобы прекратить очистку территории от снега или остановить машину, отпустите рычаг сцепления ходового механизма.

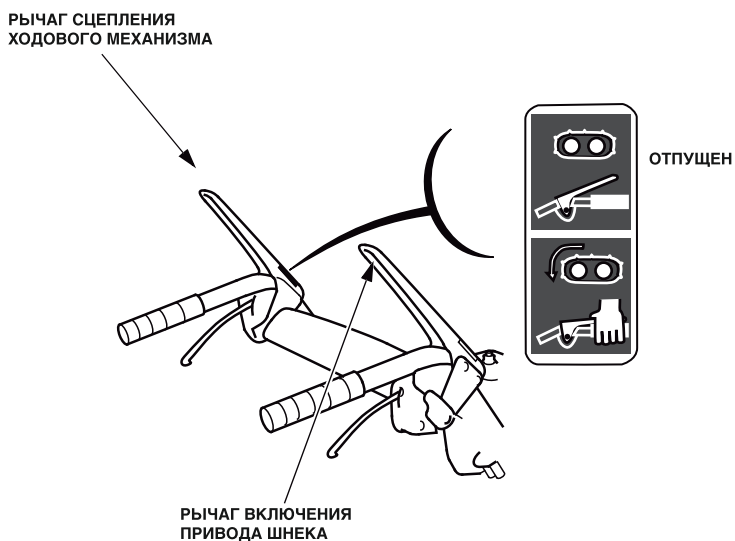

Уборка снега

Для большей эффективности производите уборку снега до того, как он успел подтаять, замерзнуть и затвердеть. Не снижайте обороты двигателя во время уборки снега. Соблюдайте указанные ниже правила при уборке твердого или глубокого снега.

- Убирайте глубокий или затвердевший снег при движении с малой скоростью и узкой полосой.
Если двигатель глохнет при уборке глубокого или тяжелого снега, следуйте указанным ниже рекомендациям.
1. Отпустите рычаги сцепления ходового механизма и привода шнека.
 2. Переведите рычаг управления движением в положение НЕЙТРАЛЬ.
 3. Включите только привод шнека рычагом включения привода шнека.
 4. Отпустите рычаг включения привода шнека после того как двигатель наберет необходимую частоту вращения.
 5. Переместите рычаг управления движением в нужное положение и выжмите рычаг включения привода шнека.
- Очистка от снега с переменным движением вперед - назад
Если снег слишком твердый и машина стремится переехать через него, отодвиньте ее назад и снова продвиньте вперед для ступенчатой уборки снега.
 - Очистка в несколько заходов
Если высота снежного покрова больше высоты шнекового корпуса, то уборку необходимо производить в несколько заходов по приведенной ниже методике.

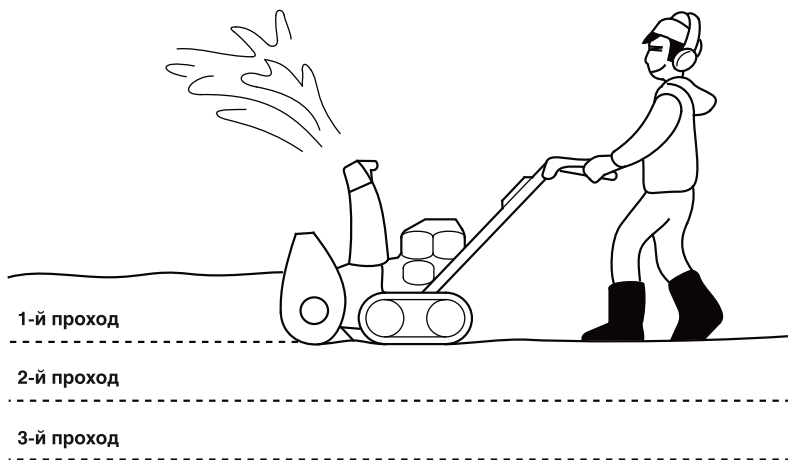



ПРЕДУПРЕЖДЕНИЕ

- Ориентируйте направляющий желоб так, чтобы снег не летел в оператора, в окружающих, в окна и т.д. Не приближайтесь к направляющему желобу при работающем двигателе.
- Если направляющий желоб забит снегом, остановите двигатель, снимите колпачок свечи зажигания и прочистите желоб с помощью стержня или деревянной палки.
- Не засовывайте руку в направляющий (снегоотводящий) желоб при работающем двигателе, это чревато травмированием.
- Для перемещения снегоочистителя с одного места на другое или для изменения направления движения используйте только рычаг сцепления ходового механизма. Не нажимайте на рычаг привода шнека, так как это приведёт к вращению механизма отбрасывания снега и может вызвать травмирование.

8. ОСТАНОВКА ДВИГАТЕЛЯ

Для экстренной остановки двигателя немедленно поверните выключатель зажигания в положение OFF (Выкл.).

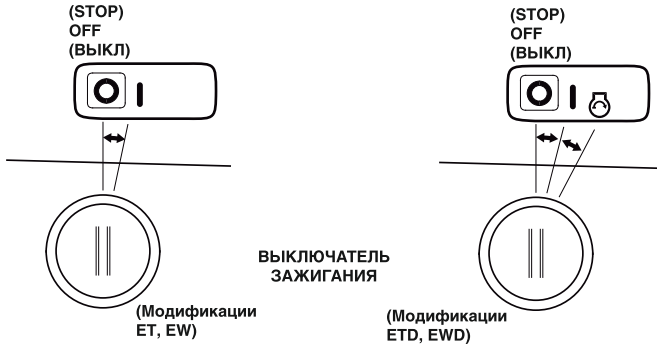

Для остановки двигателя при нормальных условиях, следуйте описанной ниже процедуре.

1. Отпустите рычаги сцепления ходового механизма и привода шнека. Снегоочиститель перестанет двигаться и прекратится вращение шнека и ротора.

РЫЧАГ СЦЕПЛЕНИЯ ХОДОВОГО МЕХАНИЗМА

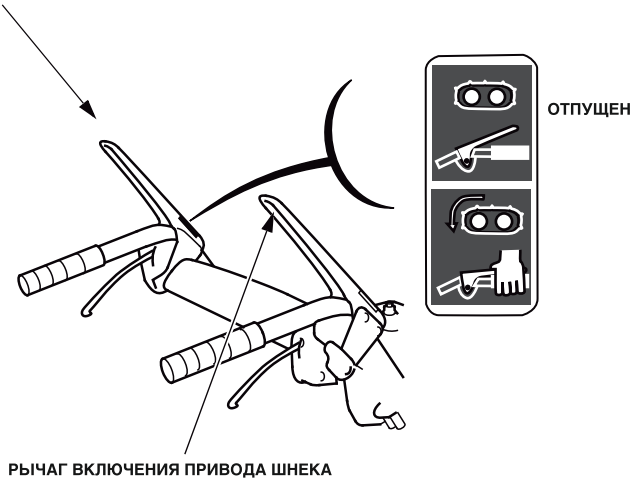

2. Переведите рычаг управления движением в положение "N" (нейтраль).

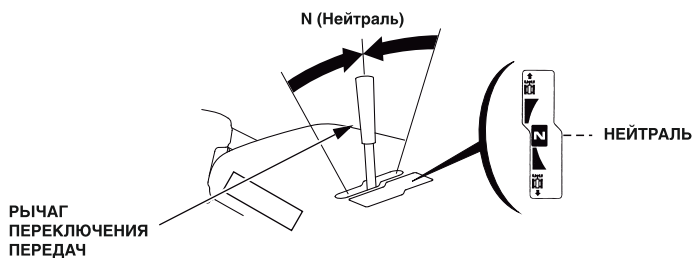

3. Переместите рычаг дросселя в положение SLOW (низкие обороты).

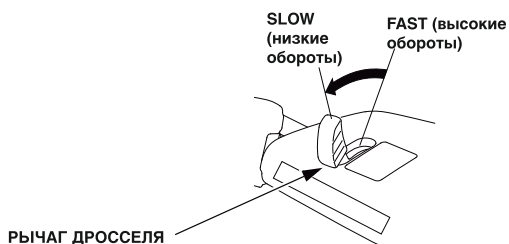

4. Переведите выключатель зажигания в положение OFF (Выключено).

5. Поверните рычаг топливного крана в положение OFF (ЗАКРЫТ).

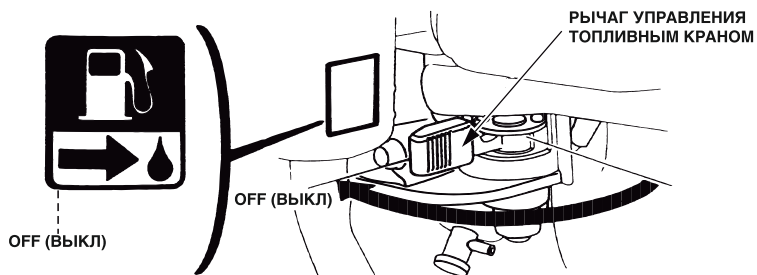

ВНИМАНИЕ:

Не паркуйте снегоочиститель на уклонах, так как в нем отсутствует стояночный тормоз.

9. ТЕХНИЧЕСКОЕ ОБСЛУЖИВАНИЕ

Периодические проверки и обслуживание помогут продлить срок службы снегоочистителя, сохранив его в отличном рабочем состоянии. Проводите технические осмотры и техническое обслуживание с соблюдением интервалов, указанных в таблице ниже.

ПРЕДУПРЕЖДЕНИЕ

- Перед проведением проверки и обслуживания заглушите двигатель и отсоедините провод от свечи зажигания, чтобы исключить случайный запуск двигателя.
- Если двигатель должен работать, обеспечьте эффективную вентиляцию помещения. Отработавшие газы содержат токсичный оксид углерода, вдыхание которого может вызвать через несколько минут потерю сознания и привести к смерти.

ВНИМАНИЕ:

- Во избежание опрокидывания снегоочистителя перед проведением проверки и обслуживания установите его на горизонтальной поверхности.
- Используйте только оригинальные запчасти фирмы Honda или их аналоги. Использование запчастей низкого качества может привести к выходу из строя снегоочистителя.

Инструменты

Головка свечного ключа и вороток свечного ключа входят в комплект поставки снегоочистителя. Некоторые процедуры, изложенные в данном руководстве, требуют использования динамометрического ключа (не входит в комплект поставки).

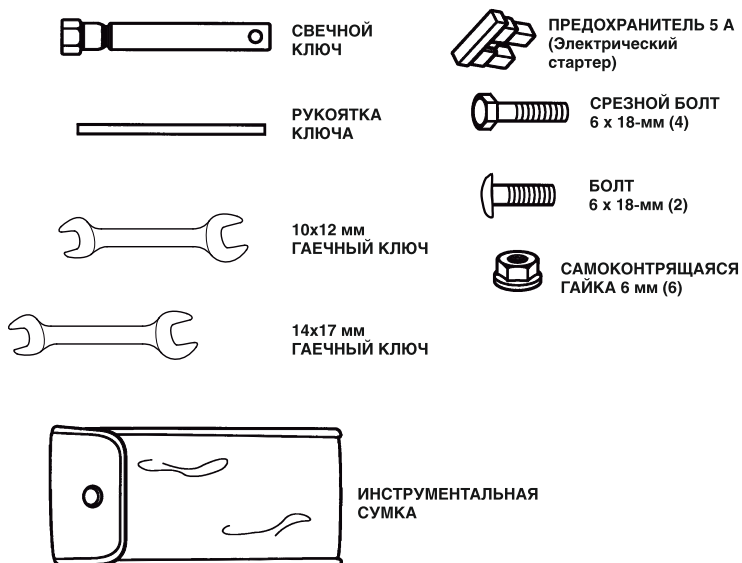

Регламент технического обслуживания

ПЕРИОДИЧНОСТЬ РЕГУЛЯРНОГО ТЕХНИЧЕСКОГО ОБСЛУЖИВАНИЯ (1) Производится каждый указанный месяц, либо после выработки соот- ветствующего количества моточасов, в зависимости от того, какое из указанных событий наступит раньше.		При каждом использо- вании	Ежегодно		Первый По истечении первого месяца экс- плуатации или наработки 20 моточасов.	Через каждые 100 часов	Через каждые 300 часов	Через каждые 4 лет
			Перед началом работы	Перед постан- кой на хранение				
Наименование								
Моторное масло	Проверить уровень	0						
	Заменить		0 (4)		0	0 (4)		
Шнек трансмиссионное масло	Проверить уровень		0 (2)					
	Проверить отрегулировать		0 (4)					
Свеча зажигания	Проверить отрегулировать		0 (4)					
	Заменить						0	0
Колодки лыж шнека и отбойника	Проверить и отрегулировать	0	0 (4)					
Гусеницы	Проверить и отрегулировать		0 (4)		0			
Приводные цепи (модели на гусеничном ходу):	Смазать			0				
Колеса	Проверить состояние и дав- ление воздуха	0		0				
Шнек и ротор болты	Проверить	0						
Болты, гайки, элементы крепежа	Проверить	0						

- (1) При коммерческой эксплуатации ведите учет моточасов для определения времени очередного технического обслуживания.
- (2) Если вы не располагаете необходимым инструментом и не обладаете специальными навыками, то данные операции должны выполняться силами официального дилера Honda. Описание выполнения операций технического обслуживания приведено в соответствующем руководстве компании Honda по техническому ремонту.
- (3) Проверьте ремень на износ или повреждения. Замените поврежденный или изношенный ремень новым.
- (4) При тяжелых условиях эксплуатации данные части могут требовать более частой проверки и замены.

ПЕРИОДИЧНОСТЬ РЕГУЛЯРНОГО ТЕХНИЧЕСКОГО ОБСЛУЖИВАНИЯ (1) Производится каждый указанный месяц, либо после выработки соответствующего количества моточасов, в зависимости от того, какое из указанных событий наступит раньше. Наименование		При каждом использовании	Ежегодно		После первого месяца эксплуатации или 20 моточасов	Через каждые 100 часов	Через каждые 300 часов	Через каждые 4 года
			Перед началом работы	Перед постановкой на хранение				
Топливный фильтр-отстойник	Очистить			о				
Топливный бак и карбюратор	Очистить			о				
Антикоррозийная смазка цепи	Нанести			о				
Трос привода желоба	Проверка-регулировка		о (2) (4)	о (2) (4)				
Трос привода шнека	Проверка-регулировка		о (2) (4)	о (2) (4)				
Трос привода дроссельной заслонки	Проверка-регулировка		о (2) (4)					
Трос привода воздушной заслонки	Проверка-регулировка		о (2) (4)					
Привод привода ходового сцепления	Проверка-регулировка		о (2) (4)	о (2) (4)				
Рычаг регулировки по высоте	Проверка-регулировка		о (2) (4)					
Приводной ремень	Проверка-регулировка		о (2) (3) (4)	о (2) (3) (4)				
Ремень привода шнека	Проверка-регулировка		о (2) (3) (4)	о (2) (3) (4)				
Частота холостого хода	Проверка-регулировка		о (2)			о (2)		
Зазоры клапанов	Проверка-регулировка		о (2)			о (2)		
Камера сгорания	Очистка	Через каждые 1000 моточасов (2)						
Топливный бак и фильтр	Очистка				о (2)		о (2)	
Топливопровод	Проверка Замена	Через каждые 2 года (2)						
Аккумуляторная батарея	Проверка Замена	Зарядить, если напряжение меньше 12,7 В.						
			о	о				

- (1) При коммерческой эксплуатации ведите учет моточасов для определения времени очередного технического обслуживания.
- (2) Если вы не располагаете необходимым инструментом и не обладаете специальными навыками, то данные операции должны выполняться силами официального дилера Honda. Описание выполнения операций технического обслуживания приведено в соответствующем руководстве компании Honda по техническому ремонту.
- (3) Проверьте ремень на износ или повреждения. Замените поврежденный или изношенный ремень новым.
- (4) При тяжелых условиях эксплуатации данные части могут требовать более частой проверки и замены.

Замена моторного масла

Если моторное масло грязное, износ двигателя будет происходить интенсивнее. Замену моторного масла производите через указанные интервалы. Поддерживайте уровень масла на должном уровне.

ИНТЕРВАЛ ЗАМЕНЫ МОТОРНОГО МАСЛА: После первого месяца эксплуатации (или через 20 мото-часов), далее – ежегодно, перед началом работы

РЕКОМЕНДУЕМОЕ МОТОРНОЕ МАСЛО: Используйте масло 5W-30 для 4-тактных двигателей, которое соответствует или превышает требования API для рабочей классификации SJ или более поздней (или эквивалентной). На банке с маслом должна быть наклейка с указанием категории SJ или выше по классификации API (или эквивалентной).

ЗАПРАВОЧНАЯ ЕМКОСТЬ: 0,60 л

Порядок замены масла:

1. Дождитесь остывания моторного масла перед его заменой.
2. Слейте моторное масло, пока двигатель еще не остыл - это обеспечит быстрый и полный слив масла. Поставьте снегоочиститель на горизонтальную поверхность.

ВНИМАНИЕ:

Если слить масло сразу после остановки двигателя, его температура будет высокой, что может вызвать ожоги.

3. Снимите крышку топливного фильтра/масляный щуп, пробку сливного отверстия и уплотнительную шайбу.
4. Установите новую уплотнительную шайбу, вверните и плотно затяните сливную пробку.

МОМЕНТ ЗАТЯЖКИ: 11 Н.м

5. Залейте новое масло (см. стр. 25) до верхней отметки, указанной на пробке заливного отверстия/масляном щупе. (При проверке уровня масла не закручивайте пробку заливного отверстия/масляный щуп.)
6. После завершения заливки масла, надежно заверните пробку заливного отверстия/масляный щуп.

После работы с отработанным моторным маслом вымойте руки с мылом.

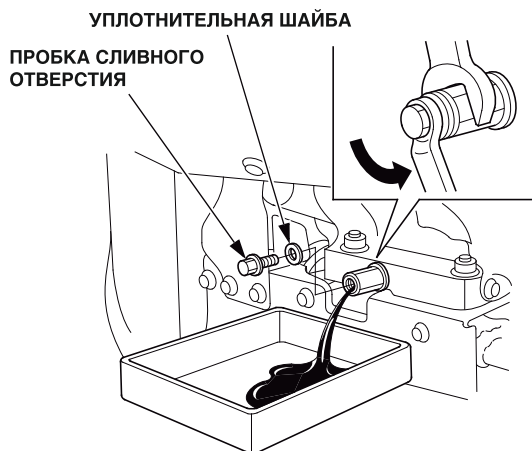

ПРИМЕЧАНИЕ:

Утилизируя отработанное моторное масло, помните о необходимости охраны окружающей среды. Рекомендуется слить отработанное масло в емкость с плотно закрывающейся крышкой и сдать на местный пункт приема отработанных нефтепродуктов. Не выливайте отработанное масло в мусоросборные контейнеры и на землю.

Проверка и регулировка свечи зажигания

Периодически необходимо производить проверку и регулировку искрового зазора свечи для обеспечения надежного зажигания.

ИНТЕРВАЛ ПРОВЕРКИ СВЕЧИ ЗАЖИГАНИЯ: Ежегодно перед началом работы.

ПРОЦЕДУРА ОЧИСТКИ:

⚠ ПРЕДУПРЕЖДЕНИЕ

Если двигатель был только что остановлен, глушитель будет очень горячим. Избегайте контакта с горячим глушителем. Перед проведением работ дайте двигателю остыть.

Для обеспечения нормальной работы двигателя свеча зажигания должна быть свободна от нагара, и между электродами свечи должен быть установлен требуемый зазор.

1. Снимите наконечник свечи зажигания.
2. Удалите загрязнения вокруг основания свечи зажигания.
3. С помощью свечного ключа, имеющегося в комплекте инструмента, выверните свечу зажигания.
4. Осмотрите свечу зажигания. Замените свечу зажигания, если изношены электроды или изолятор треснул или откололся. Если свеча может использоваться дальше, очистите электрод и изолятор проволочной щеткой.

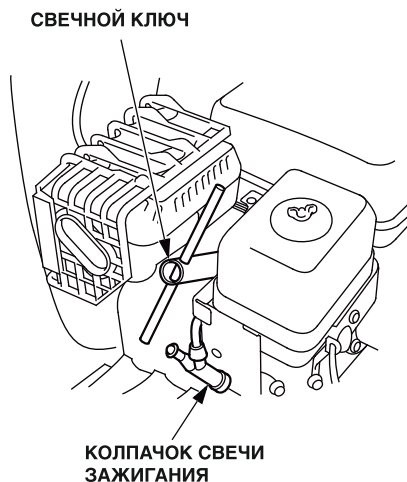

-
5. Измерьте с помощью плоского щупа зазор между электродами свечи зажигания. При необходимости отрегулируйте зазор, осторожно подгибая боковой электрод. Зазор между электродами свечи зажигания должен составлять: 0,7-0,8 мм

РЕКОМЕНДУЕМАЯ СВЕЧА ЗАЖИГАНИЯ BPR5ES (NGK) или W16EPR-U (DENSO)

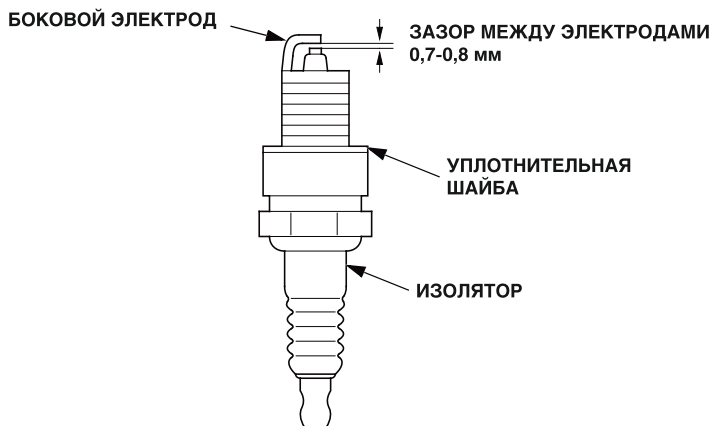

6. Убедитесь в исправности уплотнительной шайбы свечи зажигания и закрутите свечу от руки во избежание перекоса и повреждения резьбы.
7. После установки свечи зажигания в резьбовое гнездо затяните ее свечным ключом, чтобы обжать уплотнительную шайбу.

Момент затяжки свечи зажигания: 18 Н.м

ПРИМЕЧАНИЕ:

При установке новой свечи зажигания необходимо повернуть ее еще на пол оборота после посадки буртика свечи на уплотнительную шайбу для того чтобы обеспечить требуемую затяжку и уплотнение. При установке старой свечи поверните ее на 1/8 - 1/4 оборота после посадки буртика свечи на уплотнительную шайбу.

ВНИМАНИЕ:

- Используйте только рекомендованные свечи зажигания или полностью эквивалентные им по характеристикам и качеству. Если использовать свечи зажигания с неподходящим калильным числом, то это может привести к выходу двигателя из строя.
- Свеча зажигания должна быть плотно затянута. Слабо затянутая свеча зажигания может перегреться и стать причиной выхода двигателя из строя.

Регулировка натяжения гусеницы (только для модификации на гусеничном ходу)

ИНТЕРВАЛ РЕГУЛИРОВКИ: Ежегодно перед началом работы.

Перед началом регулировки убедитесь, что гусеницы чистые и сухие. Натяжение гусеницы не может быть правильно отрегулировано, если она забита снегом, мусором или покрыта льдом.

Проверьте прогиб гусеницы, когда снегоочиститель стоит на гусеницах, нажав с усилием 49 Н на гусеницу посередине между колесами.

При правильно произведенной регулировке отклонение должно быть в пределах: 11-16 мм.

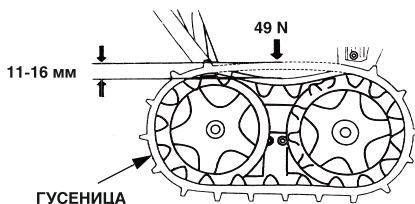

Процедура регулировки:

1. Ослабьте контргайки на левом и правом натяжных болтах задних катков гусеницы, и отрегулируйте натяжение обеих гусениц вращением регулировочных гаек.
2. После регулировки надежно затяните контргайки.

Крутящий момент 21,5 Н.м

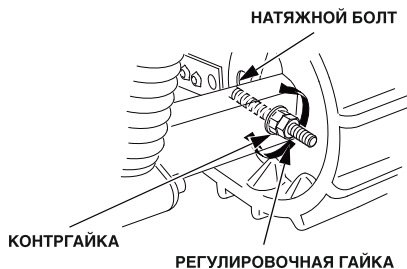

Шины (только модификации на колесном ходу)

ВНИМАНИЕ:

- Не работайте при спущенных шинах. Такая шина легко сойдет с колесного диска.
- Чрезмерное давление воздуха в шине может привести к ее преждевременному износу. Давление в шинах необходимо поддерживать в пределах, рекомендуемых производителем.

Перед каждым использованием малогабаритного снегоочистителя проверяйте давление в шинах при помощи манометра.

Давление: 138 кПа

ВНИМАНИЕ

Не превышайте давление воздуха в шине 159 кПа, иначе это может привести к повреждению шины.

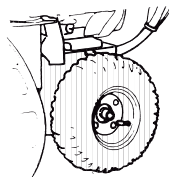

Осмотр шнека и ротора

Проверьте состояние шнека, кожуха шнека, ротора и стопорных болтов. Убедитесь в отсутствии поломок и других неисправностей. Если какой-либо крепёжный болт поврежден, замените его на болт, поставляемый вместе со снегоочистителем. Дополнительные стопорные болты и гайки можно заказать у официального дилера Honda.

ВНИМАНИЕ:

Срезные болты сконструированы таким образом, чтобы они ломались первыми, защищая от повреждения шнекороторный механизм снегоочистителя. Не заменяйте срезные болты обычными болтами.

Процедура замены срезного болта

1. Поставьте снегоочиститель на твердую горизонтальную поверхность.
2. Заглушите двигатель (переведите выключатель зажигания в положение OFF) и снимите колпачок со свечи зажигания. Убедитесь, что все вращающиеся детали полностью остановились.
3. Очистите шнек и ротор от снега, льда и прочих посторонних объектов.
4. Проверьте состояние всего механизма очистки от снега.
5. Замените сломанные болты (если имеются). Надежно затяните болты.

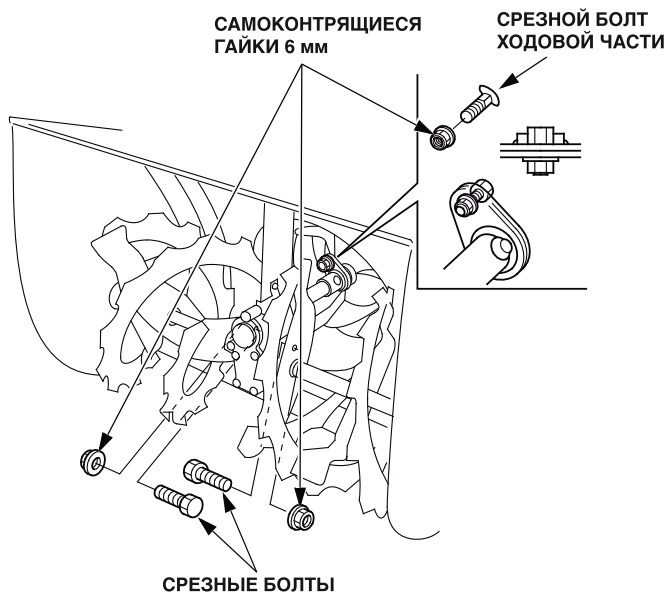

Электрический предохранитель (модификации ETD, EWD)

При перегоревшем предохранителе электродвигатель стартера не будет работать.

В случае перегорания предохранителя замените его аналогичным предохранителем только после обнаружения причины возникновения неисправности. Если произвести замену предохранителя без устранения причины его перегорания, новый предохранитель может так же быстро перегореть.

Запасной предохранитель поставляется вместе с малогабаритным снегоочистителем. Можно заказать дополнительные предохранители у официального дилера компании Honda.

ВНИМАНИЕ:

Никогда не заменяйте перегоревший предохранитель любым другим предметом, кроме предохранителя с аналогичными характеристиками. Применение других предметов, таких как проволока или алюминиевая фольга, может привести к возгоранию проводки или других элементов.

Замена предохранителей

1. Перед проверкой или заменой предохранителя переведите ключ зажигания в положение OFF и извлеките его.
2. Снимите крышку АКБ, сперва отсоединив фиксатор АКБ от крючка. Сильно потяните крышку вверх, чтобы вывести ее из двух направляющих штифтов.

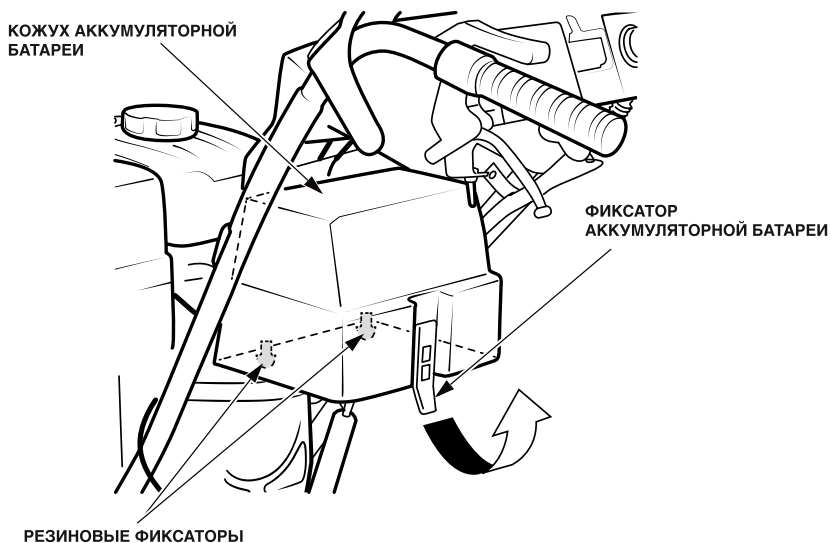

3. Поверните и снимите крышку держателя предохранителя, извлеките предохранитель.
4. Замените предохранитель новым такого же типа и номинала.

Номинальный ток предохранителя: 5 А

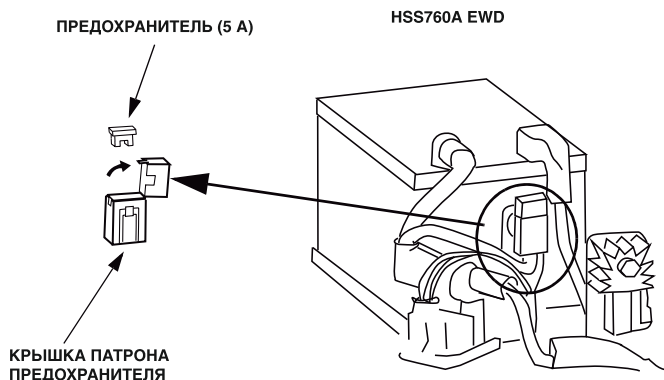

ВНИМАНИЕ:

- При частом выходе плавких предохранителей из строя следует отказаться от дальнейшей эксплуатации снегоочистителя до выявления и исправления причины неисправности.
- Запрещается использовать предохранители, отличающиеся по номинальному току от штатных. В результате использования неподходящих предохранителей возможен пожар или выход системы электрооборудования из строя.

5. Установите на место крышку держателя предохранителей.
6. Установите на место крышку аккумуляторной батареи, удерживая нижнюю часть крышки и надавив на ее переднюю часть, чтобы каждый резиновый фиксатор вошел во втулку крышки.

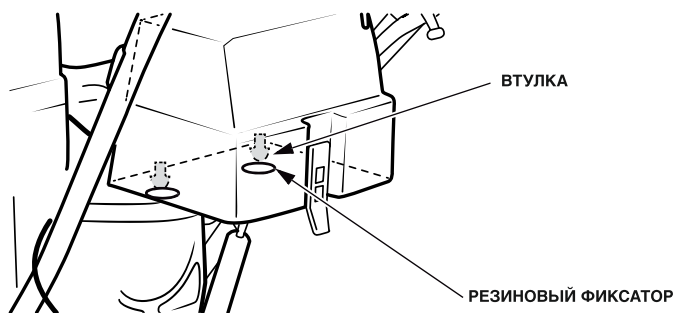

10. ТРАНСПОРТИРОВКА

Перед погрузкой

Для транспортировки снегоочистителя с выключенным двигателем прижмите оба рычага рулевого управления к рулевой рукоятке, чтобы разомкнуть трансмиссию, и затем тяните или толкайте снегоочиститель в нужном направлении.

1. Погрузка снегоочистителя на прицеп должна выполняться на твердой горизонтальной площадке.
2. Рампа для заезда на прицеп должна выдерживать суммарную массу снегоочистителя и оператора.

Масса снегоочистителя (рабочая):

HSS760A (снаряженная масса)			
ET	ETD	EW	EWD
110 кг	115 кг	100 кг	105 кг

3. Длина ramпы должна обеспечивать уклон не более 15° (26%).

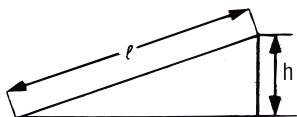

Длина ramпы (l)	2,5 м	3,0 м	3,5 м
Высота (h)	65 см	75 см	90 см

4. Если снегоочиститель будет перевозиться в фургоне или на грузовом автомобиле с тентованным верхом, убедитесь, что расстояние от пола до крыши не менее 1,5 м. При меньшем расстоянии придется демонтировать направляющий желоб снегоочистителя.
5. Перед погрузкой убедитесь, что в баке достаточно топлива. При недостаточном количестве топлива двигатель снегоочистителя может заглохнуть до окончания движения по ramпе.

Погрузка снегоочистителя

1. Нажмите на рычаг регулировки высоты, толкните рукоятки вниз, чтобы поднять шнек в положение HIGH (высокое) (стр. 21).
2. Опустите желоб выброса снега с помощью джойстика управления желобом (для этого двигатель должен работать).
3. Включив передачу заднего хода, подведите малогабаритный снегоочиститель к погрузочной рампе задним ходом. Заезжайте на рампу задним ходом.
4. Будьте предельно осторожны, чтобы не задеть направляющим желобом за крышу фургона или иную часть автомобиля.

⚠ ПРЕДУПРЕЖДЕНИЕ

- Избегайте остановки снегоочистителя на рампе. В случае если двигатель заглохнет, переместите рычаг переключения передач в нейтральное положение перед попыткой вновь запустить двигатель.

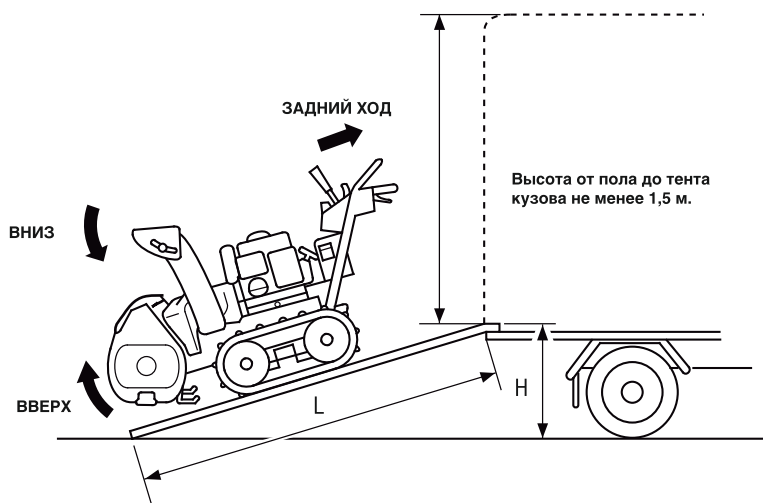

Модели на гусеничном ходу: Опустите кожух шнекового механизма, чтобы лыжи опирались на пол кузова автомобиля.

Закрепите снегоочиститель с помощью ремней или веревки и подложите под колеса или гусеницы противооткатные упоры. Натяните крепёжные веревки или стропы на удалении от тросов управления и газонаполненной стойки на моделях с гусеницами.

Не натягивайте стропы сильнее, чем необходимо для предотвращения смещения или опрокидывания снегоочистителя, это может привести к его неисправности.

Анкерные точки

Вид спереди

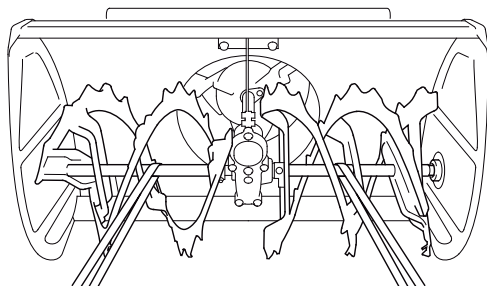

Вид сзади

Снегоочиститель
на гусеничном ходу:

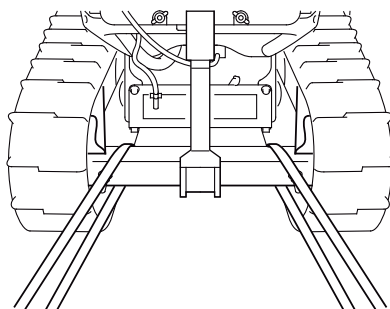

Снегоочиститель
на колесном ходу:

с аккумуляторной
батареей

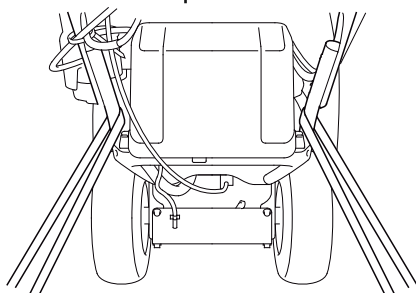

без аккумуляторной
батареи

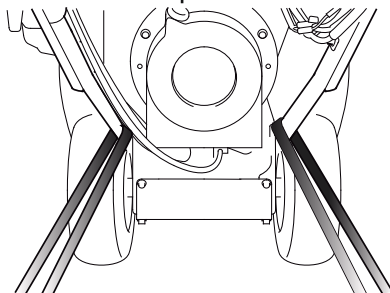

Перед постановкой машины на длительное хранение:

1. Хранить изделие следует в сухом и непыльном помещении.
2. Слейте топливо.

⚠ ПРЕДУПРЕЖДЕНИЕ

- Бензин является легковоспламеняющимся веществом и при определенных условиях взрывоопасен. Запрещается курить, пользоваться открытым пламенем или вносить искрящие предметы в рабочую зону.
- Не сливайте топливо при горячей выпускной системе.

Установите рычаг управления топливным краном в положение ON (открыт).

Ослабьте сливную пробку карбюратора и слейте бензин в подходящую емкость. После завершения слива заверните сливную пробку и поверните топливный кран в закрытое положение.



3. Очистите топливный фильтр-отстойник.

- a. Закройте топливный кран, снимите фильтр-отстойник, слейте из него топливо с загрязнениями и очистите фильтр. Не снимайте уплотнительное кольцо. Убедитесь, что уплотнительное кольцо установлено в правильном положении и не повреждено. При необходимости замены уплотнительного кольца свяжитесь с официальным дилером Honda.
- b. Установите на место фильтр-отстойник и плотно затяните его. МОМЕНТ ЗАТЯЖКИ: 3,9 Н.м



-
4. Отверните свечу зажигания и залейте в цилиндр 45 мл чистого моторного масла. Потяните медленно рукоятку стартера два-три раза для распределения масла.
Вверните свечу зажигания.
 5. Потяните рукоятку стартера до появления сопротивления. На данной фазе клапаны закроются, что защитит двигатель от внутренней коррозии.

(Модификации ETD, EWD)

6. Техническое обслуживание аккумуляторной батареи

Если снегоочиститель будет храниться длительное время, снимите аккумуляторную батарею и храните ее в сухом прохладном месте. Если аккумуляторная батарея останется на снегоочистителе во время хранения, отсоедините от нее «отрицательный» кабель. Заряжайте ее через каждые 6 месяцев или при снижении напряжения ниже 12,7 В. Заряжайте аккумуляторную батарею каждый год перед началом работы и перед постановкой на хранение.

Снятие аккумуляторной батареи

1. Снимите крышку аккумуляторной батареи (стр. 52).
2. Снимите ремень крепления аккумуляторной батареи с нижнего крюка.
3. Сначала отсоедините «отрицательный» (-) провод от «отрицательного» вывода (-) аккумуляторной батареи, затем отсоедините «положительный» провод (+) от «положительного» вывода (+) аккумуляторной батареи.
4. Снимите аккумуляторную батарею.

Подзарядка аккумуляторной батареи

Для зарядки 12-вольтовых аккумуляторных батарей можно использовать имеющиеся в продаже зарядные устройства.

Емкость данной аккумуляторной батареи составляет 11,0 ампер-часов (10 часов). Зарядный ток должен составлять 10% от номинальной емкости аккумуляторной батареи. Зарядное устройство должно быть отрегулировано на 1,1 А.

1. Подсоединяйте зарядное устройство в соответствии с инструкциями производителя.
2. Заряжайте аккумуляторную батарею в течение 5-10 часов.

Аккумуляторная батарея полностью герметична и не требует дополнительного технического обслуживания, такого как доливание дистиллированной воды.

Установка аккумуляторной батареи

1. Установите аккумуляторную батарею на ее место.
2. Вначале подсоедините клемму провода с «положительным» полюсным выводом (+) к «положительному» выводу и надежно затяните болт.
3. Наденьте защитный колпачок на «положительный» (+) провод и его клемму.
4. Подсоедините «отрицательную» клемму (-) провода к «отрицательному» выводу (-), затем надежно затяните болт.

5. Установите ремень крепления и крышку аккумуляторной батареи (см. стр. 52).

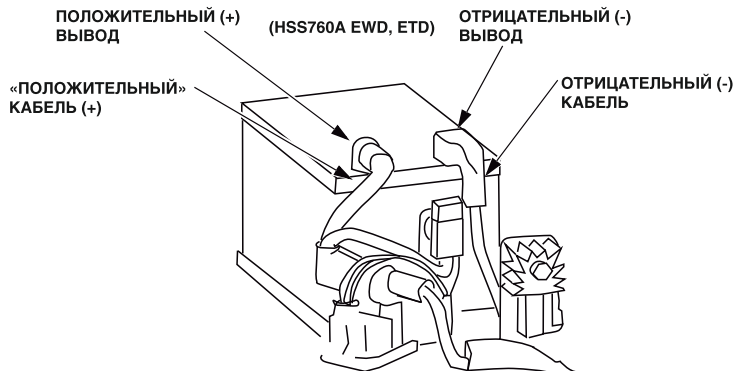

Этот символ на аккумуляторной батарее информирует о том, что данное изделие не может быть утилизировано вместе с бытовыми отходами.

ПРИМЕЧАНИЕ:

Неправильно утилизированная аккумуляторная батарея представляет угрозу для окружающей среды и здоровья людей.

Соблюдайте требования местного законодательства, касающиеся утилизации аккумуляторных батарей.

6. Нанесите масло на указанные ниже элементы для их смазки и защиты от коррозии.

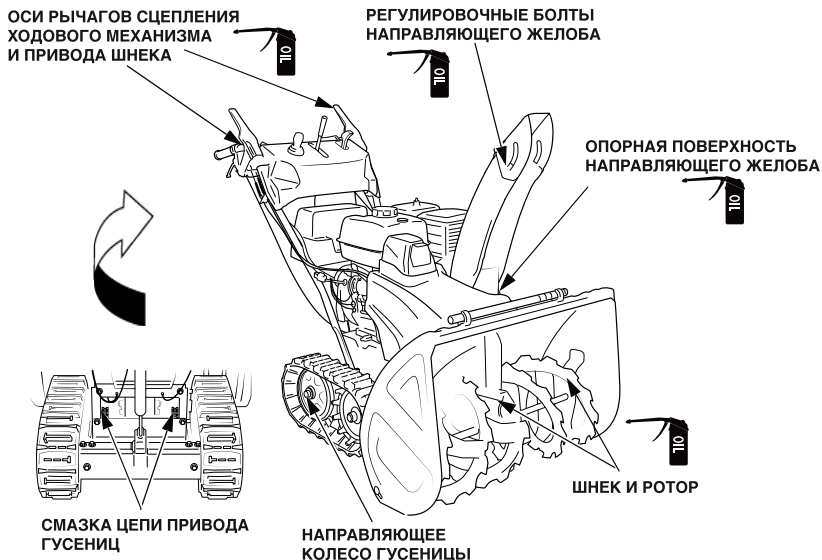

Если двигатель не запускается:

1. Достаточно ли топлива в баке?
2. Проверьте, открыт ли топливный кран.
3. Поступает ли топливо в карбюратор?

Для проверки отверните сливную пробку при открытом топливном кране. Топливо должно течь свободно.



ПРЕДУПРЕЖДЕНИЕ

Бензин является легко воспламеняющимся веществом. Пары бензина взрывоопасны. В случае пролива вытрите насухо все брызги и потеки топлива, прежде чем проверять искру зажигания или запускать двигатель. Пролитое топливо или его пары могут воспламениться.

4. Проверьте, установлен ли выключатель зажигания в положение ON?
5. Проверьте, что свеча зажигания не загрязнена, на ней отсутствует топливо и она имеет правильный зазор между электродами.
 - a. Очистите свечу зажигания.
 - b. Установите старую свечу зажигания, если возможно ее повторное использование, или установите новую свечу.
6. Если двигатель по-прежнему не запускается, доставьте снегоочиститель к официальному дилеру компании Honda.

Если не вращается шнек или ротор, проверьте состояние срезных болтов (стр. 26). Запасные срезные болты и шайбы поставляются вместе с малогабаритным снегоочистителем. Дополнительные срезные болты и гайки можно заказать у официального дилера Honda. Не заменяйте срезные болты обычными болтами.

Если двигатель глохнет во время уборки снега:

1. Достаточно ли топлива в баке? Если нет, заправьте топливом.

13. ТЕХНИЧЕСКИЕ ХАРАКТЕРИСТИКИ

Двигатель

Модель	HSS760A
Код обозначения	SACA

Модель	GX200T2
Рабочий объем	196 см ³
Диаметр цилиндра x ход поршня	68,0x54,0 мм
Метод запуска	Ручной стартер, ручной или электрический стартер
Система зажигания	Транзисторная, типа "магнето"
Количество масла	0,60 л
Заправочная емкость топливного бака	3,1 л
Свеча зажигания	BPR5ES (NGK), W16EPR-U (DENSO)
Аккумуляторная батарея	12 В, 11 А-ч/10 часов

Рама

Параметры	Тип	Колесный ход		Гусеничный ход	
		EW	EWD	ET	ETD
Габаритная длина		1,485 мм			
Габаритная ширина		670 мм		630 мм	
Габаритная высота		1,105 мм			
Высота расположения руля		930 мм		940 мм	
Сухая масса		95 кг	100 кг	105 кг	115 кг
Ширина захвата снежного покрова		605 мм			
Высота очищаемого снежного покрова		550 мм			
Расстояние отбрасывания снега		Макс. 15 м			
Производительность очистки		42 тонны в час			

ПРИМЕЧАНИЕ:

Компания Honda оставляет за собой право изменять технические характеристики без предварительного уведомления.

Шумовые и вибрационные характеристики

Модель	HSS760A			
Тип	ET	ETD	EW	EWD
Уровень звукового давления на уровне ушей оператора (EN ISO 11200: 1995)	85,5 дБ (A)	85,5 дБ (A)	85,5 дБ (A)	85,5 дБ (A)
Допуск	2 дБ (A)	2 дБ (A)	2 дБ (A)	2 дБ (A)
Измеренный уровень звукового давления (по методике 2000/14/ЕС, 2005/88/ЕС)	100 дБ (A)	100 дБ (A)	101 дБ (A)	100 дБ (A)
Допуск	2 дБ (A)	2 дБ (A)	1 дБ (A)	1 дБ (A)
Гарантированный уровень звукового давления (2000/14/ЕС, 2005/88/ЕС)	102 дБ (A)			
Уровень вибрации на рычагах (EN1033: 1995)	6,0 м/с ²	9,1 м/с ²	5,2 м/с ²	4,8 м/с ²
Допуск (EN12096: 1997 Приложение D)	2,4 м/с ²	3,6 м/с ²	2,1 м/с ²	2,4 м/с ²

ПРИМЕЧАНИЕ:

Компания Honda оставляет за собой право изменять технические характеристики без предварительного уведомления.



АДРЕСА ОСНОВНЫХ ДИСТРИБЬЮТОРОВ КОМПАНИИ Honda

Более подробную информацию вы можете получить на нашем интернет-сайте: www.honda.co.ru

Номер сертификата
RU C-JP.AЯ04.B.00167

Номер декларации
RU Д-JP.AB27.B.00005

HONDA

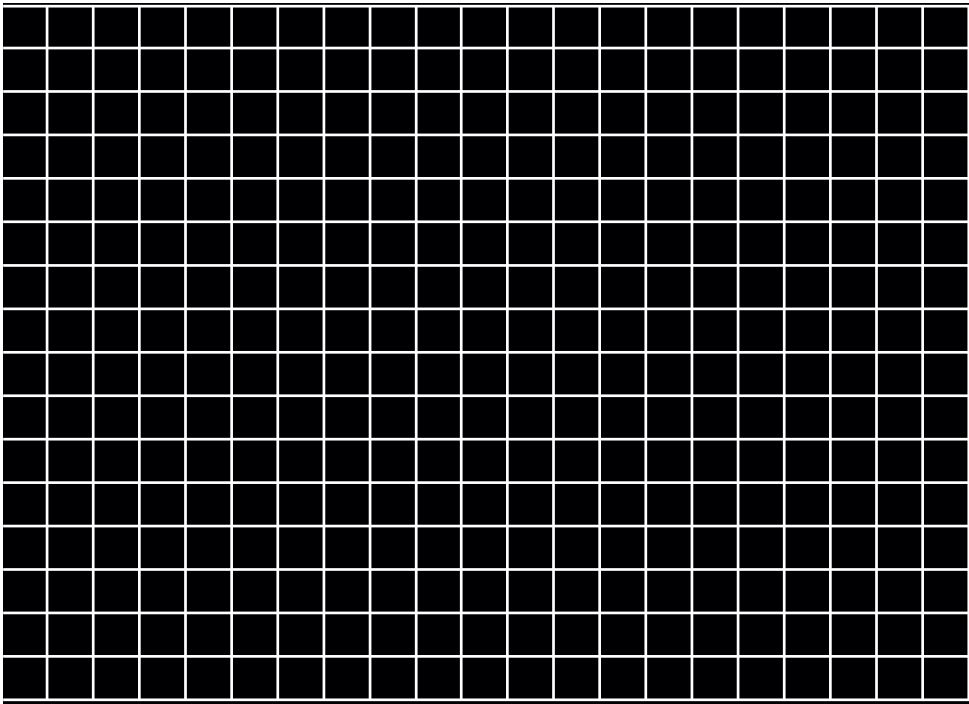

ERC

P0MHSS760A