

БЛАГОДАРИМ ВАС ЗА ПРИОБРЕТЕНИЕ ТОВАРА INDESIT.

Для получения наиболее полного обслуживания просим Вас зарегистрировать прибор на www.indesit.com/register



Перед использованием прибора внимательно прочтите руководства «Инструкция по безопасности».



Перед эксплуатацией машины обязательно выверните и снимите транспортные болты. За более подробными инструкциями по их удалению обращайтесь к руководству «Установка».

КОНСОЛЬ УПРАВЛЕНИЯ

1. Кнопка ВКЛ./ВЫКЛ.
2. Кнопка с индикатором ПУСК/ПАУЗА
3. Кнопка ТЕМПЕРАТУРА
4. ДИСПЛЕЙ
5. Кнопка БЛОКИРОВКА КНОПОК
6. Кнопки ДОПОЛНИТЕЛЬНЫЕ ФУНКЦИИ
7. Кнопка ТАЙМЕР ОТСРОЧКИ
8. Кнопка ОТЖИМ
9. РУКОЯТКА ВЫБОРА ПРОГРАММ
10. Кнопка PUSH & GO



ТАБЛИЦА ПРОГРАММ

Максимальная загрузка 8 кг Потребляемая мощность в выключенном состоянии 0,5 Вт / в дежурном режиме 8 Вт						Стиральные средства и добавки		Рекомендуемое стиральное средство	
Программа	Температура		Максимальный отжим, обороты	Максимальная загрузка, кг	Длительность, минуты	Стирка	Кондиционер	Порошковое средство	Жидкое средство
	По умолчанию	Диапазон							
1	Хлопок ежедневная	30°C	☼ - 30°C	1200	4	●	○	-	✓
2	Синтетика ежедневная	30°C	☼ - 30°C	1000	4	●	○	-	✓
3	Цветные ткани	30°C	☼ - 30°C	1000	4	●	○	-	✓
4	Деликатные ткани	30°C	☼ - 30°C	0	1	●	○	-	✓
5	Быстрая 30 мин	30°C	☼ - 30°C	800	4	●	○	-	✓
6	Хлопок 40° (2)	40°C	☼ - 60°C	1200	8	●	○	✓	✓
7	Синтетика	40°C	☼ - 60°C	1200	4	●	○	✓	✓
8	Смешанное	40°C	☼ - 40°C	1200	8	●	○	-	✓
9	Хлопок 60° (1)	60°C	☼ - 60°C	1200	8	●	○	✓	✓
10	Белый хлопок	60°C	☼ - 90°C	1200	8	●	○	✓	✓
11	Быстрая	20°C	☼ - 20°C	800	3,5	●	○	-	✓
11	Быстрая	40°C	☼ - 40°C	1200	4	●	○	-	✓
11	Быстрая	60°C	☼ - 60°C	1000	8	●	○	✓	✓
12	Пух / Перо	30°C	☼ - 30°C	1000	3,5	●	○	-	✓
13	Шерсть	40°C	☼ - 40°C	800	2	●	○	-	✓
14	Удаление запахов	40°C	☼ - 40°C	1000	3	●	○	-	✓
	Полоскание + Отжим	-	-	1200	8	-	○	-	-
	Отжим + Слив *	-	-	1200	8	-	-	-	-

Продолжительность программ стирки можно проверить по дисплею.

● Требуемое дозирование ○ Факультативное дозирование

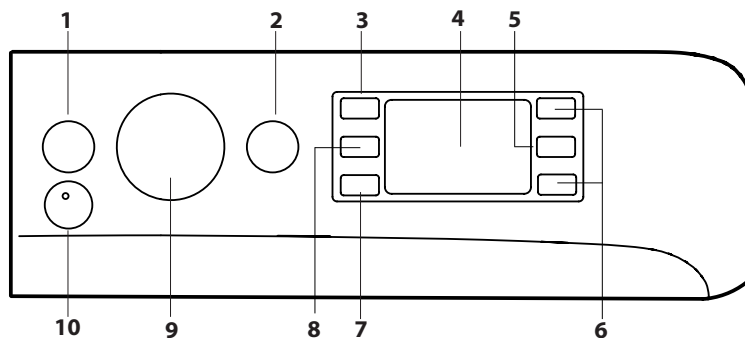
Продолжительность цикла, показанная на дисплее или указанная в инструкциях, является расчетом, сделанным на основании стандартных условий. Фактическая продолжительность может варьировать в зависимости от многочисленных факторов таких как температура и давление воды на подаче, температура помещения, количество моющего средства, количество и тип загруженного белья, балансировка белья, выбранные дополнительные функции.

Для всех испытательных учреждений:

1) Программы управления в соответствии с Директивой EN 60456: задайте программу 9 с температурой 60°C.

2) Длительная программа хлопок: задать программу 6 с температурой 40°C.

* При выборе программы с исключением отжима машина выполняет только слив.

ОПИСАНИЕ ИЗДЕЛИЯ

1. Рабочая поверхность
2. Дозатор для стиральных средств
3. Консоль управления
4. Ручка
5. Люк
6. Сливной насос (за цоколем)
7. Цоколь (съёмный)
8. Регулируемые ножки (2)

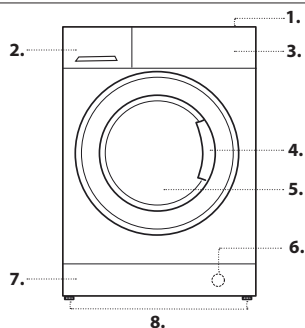

ДОЗАТОР ДЛЯ СТИРАЛЬНЫХ СРЕДСТВ

Отделение 1:

Не помещайте стиральное средство в это отделение.

Отделение 2: Стиральное средство для стирки (порошковое или жидкое)

В случае использования жидкого стирального средства рекомендуется использовать прилагающийся дозатор **A** для правильной дозировки.

Для использования стирального порошка вставьте дозатор в нишу **B**.

Отделение 3: Добавки (кондиционер и т.д.)

Не заливайте кондиционер выше отметки «max» на центральном стержне.

! Использовать порошковые моющие средства для белых хлопчатобумажных тканей, для предварительной мойки и мойки при температуре выше 60°C.

! Следовать рекомендациям на упаковке моющего средства.

! Чтобы вынуть дозатор, нажмите на язычок **C** и вытащите дозатор.

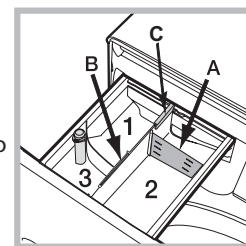

ПРОГРАММЫ

Придерживайтесь рекомендаций, приведенных на символах стирки изделий. Значение, указанное на символе, обозначает максимальную рекомендуемую температуру для стирки данного изделия.



Хлопок ежедневная

цикл при 30°C для хлопчатобумажных изделий. Позволяет сократить расход энергии для нагрева воды, сохраняя хорошие результаты стирки. Рекомендуется для малозагрязненных вещей.

Синтетика ежедневная

цикл при 30°C для синтетических вещей. Позволяет сократить расход энергии для нагрева воды, сохраняя хорошие результаты стирки. Рекомендуется для малозагрязненных вещей.

Цветные ткани

цикл при 30°C, позволяющий сохранить цвета. Рекомендуется для цветных вещей из хлопка или синтетических волокон. Позволяет сократить расход энергии для нагрева воды, сохраняя хорошие результаты стирки. Рекомендуется для малозагрязненных вещей.

Деликатные ткани

для стирки очень деликатных вещей. Рекомендуется перед стиркой вывернуть вещи наизнанку. Для оптимизации результатов рекомендуется использовать жидкое стиральное средство для деликатного белья.

Быстрая 30 мин

эта программа предназначена для быстрой стирки малозагрязненных вещей: Не рекомендуется для вещей из шерсти, шелка и для тех, которые должны стираться вручную.

Хлопок 40°

для стирки полотенец, нижнего белья, скатертей и пр. из прочных хлопчатобумажных тканей и льна, средне- и сильнозагрязненных.

Синтетика

для стирки вещей из синтетических волокон (полиэстер, полиакрил, вискоза и пр.) или из смесового хлопка, среднезагрязненных.

Смешанное

цикл при 40°C для совместной стирки хлопчатобумажных и синтетических вещей. Рекомендуется для малозагрязненных вещей.

Хлопок 60°

для стирки среднезагрязненных хлопчатобумажных вещей. Стандартная программа для стирки хлопчатобумажных вещей работает при температуре 60°C и является наиболее эффективной с точки зрения расхода воды и электричества.

Белый хлопок

прочные сильнозагрязненные белые и цветные вещи.

Быстрая

позволяет регулировать продолжительность стирки от 20 до 60 мин.

- 20': цикл для освежения вещей всего лишь за 20 минут.

- 45': короткий цикл, предназначенный для стирки вещей из смесового хлопка и синтетики.

- 60': цикл предназначен для стирки при температуре 60°C прочного х/б белья со средним загрязнением. Обеспечивает хороший результат стирки. Для синтетического и смешанного белья рекомендуется стирка при температуре 40°C.

Пух / Перо

для стирки вещей, набитых гусиным пухом, таких как одинарные пуховые одеяла (весом не более 3,5 кг), подушки, куртки. Рекомендуется загрузить пухо-перовые изделия в барабан машины, сложив края внутрь и не превышать ¼ объема барабана. Для оптимальной стирки рекомендуется использовать жидкое стиральное средство, заливаемое в дозатор стиральных средств.

Шерсть

позволяет стирать в стиральной машине любые шерстяные вещи, даже те, на этикетках которых указан символ "ручная стирка". Для получения оптимального результата используйте специальный стиральный порошок и не превышайте вес загрузки 2 кг.

Удаление запахов

используйте эту программу (для синтетических тканей) для стирки вещей, удаляя при этом неприятные запахи (например, дыма, пота, кухни).

Программа предназначена для удаления неприятных запахов с сохранением волокон ткани.

Полоскание + Отжим

предназначена для ополаскивания и отжима.

Отжим + Слив

предназначена для отжима и слива воды.

ДИСПЛЕЙ

Дисплей служит для программирования машины и предоставляет пользователю множество сведений

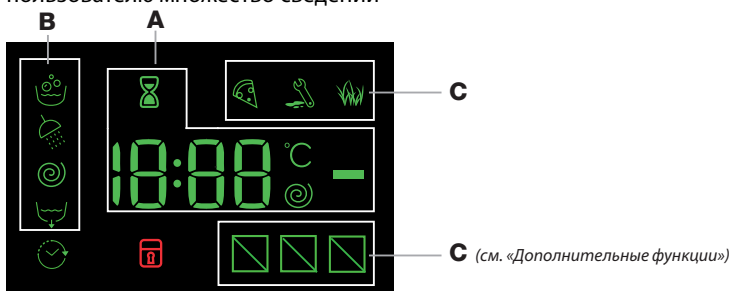

В разделе **A** выводится длительность циклов различных имеющихся программ и, при запущенном цикле, - время до его окончания; в случае установки ТАЙМЕР ОТСРОЧКИ выводится оставшееся время до запуска выделенной программы.

Кроме того при нажатии соответствующей кнопки на дисплее показываются максимальные значения скорости отжима и температуры, которые машина может достичь в зависимости от заданной программы, или последние заданные значения, если они совместимы с выбранной программой.

В процессе обработки данных машиной в зависимости от выбранной программы мигает символ «песочные часы». Максимум через 10 минут после запуска символ перестает мигать и горит стабильно, показывая окончательное время завершения цикла. Символ «песочные часы» затем гаснет примерно через 1 минуту визуализации окончательного времени завершения цикла.

В разделе **B** выводятся «этапы стирки», предусмотренные для выделенного цикла, а при активизированной программе - текущий «этап стирки».

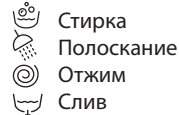

Загоревшийся символ означает, что на дисплее показано заданное значение «ТАЙМЕР ОТСРОЧКИ».

В разделе **C** имеются три уровня для дополнительных функций стирки.

Индикатор заблокированного люка

Загоревшийся символ означает, что люк заблокирован. Во избежание повреждений, перед тем как открыть люк, необходимо дождаться, пока погаснет этот символ.

Если требуется открыть люк после пуска цикла, нажмите кнопку ПУСК/ПАУЗА >|||; когда погаснет индикатор, можно открыть люк.

ПЕРВОЕ ВКЛЮЧЕНИЕ

По завершении установки, перед началом эксплуатации необходимо произвести один цикл стирки со стиральным средством, но без белья, по программе «Самоочистка».

ОБЫЧНОЕ ИСПОЛЬЗОВАНИЕ

Подготовьте белье к стирке, следуя рекомендациям из раздела «СОВЕТЫ И РЕКОМЕНДАЦИИ».

Быстрое программирование

- Нажмите на кнопку ВКЛ./ВЫКЛ. (I); индикатор кнопки ПУСК/ПАУЗА >||| медленно мигает зеленым светом.

- Откройте люк. Загрузите в барабан белье, не превышая максимальный допустимый вес, указанный в таблице программ.

- Выньте дозатор и заполните стиральным средством специальные ванночки, как описано в разделе «ДОЗАТОР ДЛЯ СТИРАЛЬНЫХ СРЕДСТВ».

- Закройте люк.

- Нажмите на кнопку PUSH & GO для запуска программы стирки.

Традиционное программирование

- Нажмите на кнопку ВКЛ./ВЫКЛ. (I); индикатор кнопки ПУСК/ПАУЗА >||| медленно мигает зеленым светом.

- Откройте люк. Загрузите в барабан белье, не превышая максимальный допустимый вес, указанный в таблице программ.

- Выньте дозатор и заполните стиральным средством специальные ванночки, как описано в разделе «ДОЗАТОР ДЛЯ СТИРАЛЬНЫХ СРЕДСТВ».

- Закройте люк.

- При помощи рукоятки выбора ПРОГРАММ выберите нужную программу; в данной программе задана температура и скорость отжима, которые можно изменить. На дисплее отображается продолжительность данного цикла.

- Порядок изменения температуры и/или скорости отжима. Машина автоматически показывает на дисплее максимальные температуру и скорость отжима, предусмотренные для выбранной программы, или последние выбранные значения, если они совместимы с выбранной программой. При помощи кнопки C можно постепенно уменьшить температуру вплоть до стирки в холодной воде «OFF».

При помощи кнопки (C) можно постепенно уменьшить скорость отжима вплоть до его исключения «OFF». При еще одном нажатии этих кнопок вернутся максимальные допустимые значения.

- Выберите желаемые дополнительные функции.

- Выберите желаемые дополнительные функции.

- Нажмите на кнопку ПУСК/ПАУЗА >|||, чтобы запустить программу стирки, соответствующий индикатор загорится зеленым светом и люк будет заблокирован (символ (L) горит).

КАК ПРИОСТАНОВИТЬ ПРОГРАММУ

Для приостановки стирки нажмите на кнопку ПУСК/ПАУЗА >|||; индикатор замигает оранжевым светом. Если символ (L) не горит, можно открыть люк машины. Для возобновления стирки с момента, когда она была прервана, вновь нажмите на кнопку ПУСК/ПАУЗА >|||.

КАК ОТКРЫТЬ ЛЮК В СЛУЧАЕ НЕОБХОДИМОСТИ



После запуска программы символ (L) загорится, сигнализируя, что люк нельзя открывать. До тех пор, пока выполняется цикл стирки, люк останется заблокированным. Чтобы открыть люк во время выполнения программы, например, для добавления или удаления вещей, нажмите на кнопку ПУСК/ПАУЗА >||| для перехода в режим паузы; индикатор начнет мигать оранжевым светом. Если символ (L) не горит, можно открыть люк машины. Вновь нажмите на кнопку ПУСК/ПАУЗА >|||, чтобы продолжить программу.

КАК ИЗМЕНИТЬ РАБОТАЮЩУЮ ПРОГРАММУ СТИРКИ

Для изменения работающей программы приостановите машину в режим паузы нажатием на кнопку ПУСК/ПАУЗА >||| (соответствующий индикатор начнет мигать оранжевым светом); затем выберите требуемый цикл и вновь нажмите кнопку ПУСК/ПАУЗА >|||.

! Если требуется отменить уже начавшийся цикл стирки, придержите нажатой кнопку ВКЛ/ВЫКЛ.  Цикл прервется, и машина выключится.

ЗАВЕРШЕНИЕ ПРОГРАММЫ

Показывается сообщением на дисплее «END». После того, как погаснет символ , можно будет открыть люк. Откройте люк, выгрузите белье и выключите машину. Если не нажать кнопку ВКЛ/ВЫКЛ , стиральная машина отключится автоматически примерно через полчаса.

ДОПОЛНИТЕЛЬНЫЕ ФУНКЦИИ

- Если выбранная дополнительная функция является несовместимой с заданной программой, индикатор будет мигать, и такая функция не будет включена.
- Если выбранная дополнительная функция несовместима с другой, ранее заданной дополнительной функцией, замигает соответствующий индикатор и включится звуковой сигнал (3 раза), будет включена только вторая функция, ее индикатор загорится.

Пятна

Данная функция позволяет выбрать степень загрязнения с целью оптимального выбора цикла стирки для удаления пятен. Степени загрязнения:

- **Еда**, пятна от пищевых продуктов и напитков
- **Работа**, пятна от смазки и чернил.
- **Природа**, пятна от грязи и травы.

! Продолжительность цикла стирки варьирует в зависимости от выбранной степени загрязнения.

Быстрая

При первом нажатии загорается символ 45 минут, при втором - символ 60 минут и при третьем - символ 20 минут.

Таймер Отсрочки

Для программирования пуска выбранной программы с задержкой нажимайте соответствующую кнопку вплоть до получения нужного времени задержки. Когда данная дополнительная функция активирована, на дисплее загорается символ . Для отмены задержанного пуска нажимайте кнопку несколько раз до тех пор, пока на дисплее не появится «OFF».

Температура

Каждая программа имеет свою заданную температуру. Если Вы желаете изменить ее, нажмите на кнопку . Значение показывается на дисплее.

Скорость отжима

Каждая программа имеет свою заданную скорость отжима. Если Вы желаете изменить ее, нажмите на кнопку . Значение показывается на дисплее.



PUSH & GO

Для активации цикла PUSH & GO держите нажатой кнопку 2 секунды. Загоревшийся индикатор означает, что цикл запущен. Цикл стирки идеально подходит для х/б и синтетических вещей, используется температура стирки 30°C и максимальная скорость отжима 1000 оборотов в минуту. Макс. загрузка 4 кг (Продолжительность цикла 45 мин.). На последнем этапе цикла белье будет обрабатываться паром; этот процесс вызывает размягчение волокон, поэтому глажка будет выполняться легче и быстрее.

Порядок использования





1. Загрузите белье (х/б и/или синтетическое) и закройте люк.
2. Поместите в дозатор стиральное средство и добавки.
3. Запустите программу, удерживая нажатой 2 секунды кнопку PUSH & GO. Соответствующий индикатор загорится зеленым светом, и люк заблокируется (символ  горит).

ПРИМЕЧАНИЕ: Запуск стирки кнопкой PUSH & GO активирует автоматический цикл, рекомендуемый для х/б и синтетических вещей, параметры которого не могут быть изменены. Эта программа не позволяет добавить дополнительные функции.

Если требуется открыть люк после запуска автоматического цикла, нажмите кнопку ПУСК/ПАУЗА , когда погаснет индикатор , можно открыть люк. Вновь нажмите кнопку ПУСК/ПАУЗА  для возобновления программы с момента, в который она была прервана.

4. По завершении программы загорится надпись END.

БЛОКИРОВКА КНОПОК

Для включения блокировки консоли управления держите кнопку  нажатой примерно 2 секунды. Загоревшийся символ  означает, что консоль управления заблокирована. Таким образом программа не может быть случайно изменена (за исключением кнопки ВКЛ./ВЫКЛ. , особенно если в доме дети. Для отключения блокировки консоли управления держите кнопку  нажатой примерно 2 секунды.

СОВЕТЫ И РЕКОМЕНДАЦИИ

Разделите белье по следующим признакам:

Тип ткани (хлопок, смесовые волокна, синтетика, шерсть для ручной стирки). Цвет (отделите цветные вещи от белых, стирайте новые цветные вещи отдельно). Деликатные (мелкие вещи, типа нейлоновых колготок - вещи с крючками, типа бюстгалтеров - поместите в специальные мешочки).

Опорожните карманы

такие предметы, как монеты или зажигалки могут повредить стиральную машину и барабан. Проверьте пуговицы.

ТЕХНИЧЕСКОЕ ОБСЛУЖИВАНИЕ И УХОД

Для выполнения любых операций по очистке и уходу выключите машину и выньте вилку из электрической розетки. Не используйте горючие жидкости для очистки стиральной машины.



Отключить воду и напряжение

Перекрывайте водопроводный кран после каждой стирки. Таким образом сокращается износ водопроводной системы машины и уменьшается риск утечек.

Вынимайте штепсельную вилку из сетевой розетки в процессе чистки и технического обслуживания стиральной машины.

Очистить стиральную машину

Для чистки наружных и резиновых частей стиральной машины используйте тряпку, смоченную теплой водой с мылом. Не используйте растворители или абразивные чистящие средства. Стиральная машина оснащена программой «Самоочистки» внутренних частей, которую необходимо выполнять без какого-либо белья в барабане. Стиральное средство (в объеме 10% от рекомендуемого для малозагрязненного белья) или специальные добавки для чистки стиральной машины можно использовать в качестве вспомогательных в программе стирки. Рекомендуется выполнять программу чистки машины каждые 40 циклов стирки.

Для запуска программы нажмите одновременно кнопки  и  на 5 сек. Программа запускается автоматически и длится примерно 70 минут. Для останова цикла нажмите кнопку ПУСК/ПАУЗА .

Очистить дозатор для стиральных средств

Промойте его под проточной водой. Эту процедуру рекомендуется выполнять часто.

Уход за люком и барабаном

Оставляйте всегда люк полуоткрытым во избежание образования неприятных запахов в барабане.

Очистить насос

Стиральная машина оснащена самоочищающимся насосом, не нуждающимся в техническом обслуживании. Тем не менее мелкие предметы (монеты, пуговицы) могут упасть за кожух, предохраняющий насос, расположенный в его нижней части.

! Проверьте, чтобы цикл стирки завершился, и выньте штепсельную вилку из сетевой розетки.

Для доступа к кожуху:

1. Снимите переднюю панель стиральной машины, нажав в центре, затем потяните ее вниз за края и снимите ее.
2. Раскрутите крышку сливного насоса, поворачивая ее против часовой стрелки: выход небольшого количества воды является нормальным явлением.
3. Тщательно прочистите внутри кожуха.
4. Снова закрутите крышку.
5. Верните на место переднюю панель, проверив перед ее прикреплением к машине, чтобы крюки вошли в соответствующие прорезы.

Проверить трубу подачи воды

Проверяйте трубу подачи воды не реже одного раза в год. При обнаружении прорезей или трещин замените ее: во время стирки высоки напор может вызвать их разрывы. ! Не пользуйтесь старыми трубами.

СИСТЕМА БАЛАНСИРОВКИ БЕЛЬЯ

Перед каждым отжимом во избежание чрезмерных вибраций и для равномерного распределения белья в барабане машина производит вращения со скоростью, слегка превышающей скорость стирки. Если после нескольких попыток белье не будет правильно сбалансировано, машина произведет отжим на меньшей скорости по сравнению с предусмотренной.

ПРИНАДЛЕЖНОСТИ

Свяжитесь с нашим Центром Сервисного Обслуживания, чтобы уточнить, доступны ли следующие принадлежности для вашей модели стиральной машины.

Набор для верхнего монтажа

Благодаря этой принадлежности можно зафиксировать сушильную машину в верхней части вашей стиральной машины с целью экономии места и облегчения загрузки и выгрузки сушильной машины.



ТРАНСПОРТИРОВКА И ПЕРЕМЕЩЕНИЕ

Не поднимайте стиральную машину за верхнюю поверхность.

Выньте штепсельную вилку из электрической розетки и закройте водопроводный кран. Проверьте, чтобы люк и дозатор со стиральными средствами были хорошо закрыты. Отсоедините заливной шланг от водопроводного крана, затем снимите сливной шланг. Слейте всю воду из труб и зафиксируйте их так, чтобы они не получили повреждения во время транспортировки. Верните на место болты транспортировки. Выполните в обратном порядке процедуру для снятия болтов транспортировки, описанную в Инструкции по монтажу.

УСЛОВИЯ ХРАНЕНИЯ И ТРАНСПОРТИРОВКИ

Упакованную стиральную машину следует хранить при относительной влажности не более 80% в закрытых помещениях с естественной вентиляцией. Если машина длительное время не будет использоваться и будет храниться в не отапливаемом помещении, необходимо полностью удалить из машины воду. Перед транспортировкой машины необходимо установить транспортные винты со втулками, чтобы исключить повреждение бака стиральной машины. Транспортировать машину необходимо в рабочем положении (вертикально) любым видом крытого транспорта, надёжно закрепив её. ЗАПРЕЩАЕТСЯ подвергать стиральную машину ударным нагрузкам при погрузочно-разгрузочных работах. Я болтов транспортировки, описанную в Инструкции по монтажу.

Технические данные	
Модель	BWSE 81293X WWV
Страна-изготовитель	Россия
Габаритные размеры	ширина 59,5 см. высота 85 см. глубина 54 см.
Вместимость	от 1 до 8 кг
Номинальное значение напряжения электропитания или диапазон напряжения	220-240 V ~
максимальную мощность	1850 W
Условное обозначение рода электрического тока или номинальная частота переменного тока	50 Hz
Класс защиты от поражения электрическим током	Класс защиты I
Водопроводное подсоединение	максимальное давление 1 МПа (10 бар) минимальное давление 0,05 МПа (0,5 бар) емкость барабана 54 литров
Скорость отжима	до 1200 оборотов в минуту
Программы управления в соответствии с Директивой EN 60456	программа 9; температура 60°C; загрузка 8 кг белья.
  	<p>Данное изделие соответствует следующим Директивам Европейского Сообщества:</p> <ul style="list-style-type: none"> - EMC - 2014/30/EU (Электромагнитная совместимость); - LVD - 2014/35/EU (Низкое напряжение) - 2012/19/EU (WEEE) - и техническими регламентами ТС 004/2011, ТС 020/2011
Дату производства данной техники можно получить из серийного номера, расположенного справа над штрих-кодом (S/N XXXXXXXXXXXX), следующим образом	3-ая и 4-ая цифры в S/N соответствуют последним цифрам года производства 5-ая и 6-ая цифры в S/N - неделя производства
Степень защиты от попадания твердых частиц и влаги, обеспечиваемая защитной оболочкой, за исключением низковольтного оборудования, не имеющего защиты от влаги: IPX4	
Класс энергопотребления	A

Соответствие классов энергоэффективности

Информация о классе энергоэффективности, указанная на продукте	Класс энергоэффективности в соответствии с Российским законодательством
A	A
A+	A-10% (*)
A++	A-20% (*)
A+++	A-30% (*)
A+++ -10%	A-40% (*)
A+++ -20%	A-50% (*)

(*) на данное количество процентов показатели энергоэффективности лучше, чем у класса "А", определенного нормативными документами Российской Федерации.

НЕИСПРАВНОСТИ И МЕТОДЫ ИХ УСТРАНЕНИЯ

Может случиться, что ваша стиральная машина не работает. Прежде чем обратиться в Центр Сервисного обслуживания, проверьте, можно ли устранить неисправность, следуя рекомендациям, приведенным в следующем перечне.

Неисправности	Возможные причины / Методы устранения
Стиральная машина не включается.	Штепсельная вилка не вставлена в сетевую розетку или отходит и не обеспечивает контакта.
	В доме отключено электричество.
Цикл стирки не начинается.	Люк машины закрыт неплотно.
	Не была нажата кнопка ВКЛ./ВЫКЛ. ⏻
	Не была нажата кнопка ПУСК/ПАУЗА ▶⏸
	Перекрыт водопроводный кран.
	Была запрограммирована задержка запуска цикла.
Стиральная машина не заливает воду (На дисплее отображена надпись «H2O»).	Водопроводный шланг не подсоединен к крану.
	Шланг согнут.
	Перекрыт водопроводный кран.
	В доме нет воды.
	Недостаточное давление воды в системе.
	Не была нажата кнопка ПУСК/ПАУЗА ▶⏸
Машина непрерывно заливает и сливает воду.	Сливной шланг не находится на высоте 65 – 100 см. от пола.
	Конец сливного шланга погружен в воду.
	Настенное сливное отверстие не оснащено вантузом для выпуска воздуха.
	Если после вышеперечисленных проверок неисправность не будет устранена, следует перекрыть водопроводный кран, выключить стиральную машину и обратиться в Центр Сервисного Обслуживания. Если ваша квартира находится на последних этажах здания, могут наблюдаться явления сифона, поэтому стиральная машина производит непрерывный залив и слив воды. Для устранения этой аномалии в продаже имеются специальные клапаны против явления сифона.
Стиральная машина не сливает воду и не отжимает белье.	В программе не предусмотрен слив: в некоторых программах его следует запускать вручную.
	Сливной шланг перегнулся.
	Засорен канализационный трубопровод.
Стиральная машина сильно вибрирует в процессе отжима.	В момент установки стиральной машины барабан был разблокирован неправильно.
	Стиральная машина установлена неровно.
	Машина зажата между стены и мебелью.
Утечки воды из стиральной машины.	Плохо прикручен водопроводный шланг.
	Дозатор со стиральными средствами переполнен.
	Сливной шланг плохо закреплен.
Индикаторы дополнительных функций и ПУСКА/ПАУЗЫ ▶⏸ часто мигают, на дисплее показывается код аномалии (например: F-01, F-..).	Выключите машину и выньте штепсельную вилку из сетевой розетки, подождите 1 минуту и вновь включите машину. Если неисправность не устраняется, обратитесь в Центр Сервисного Обслуживания.
В процессе стирки образуется слишком обильная пена.	Стиральное средство непригодно для стирки в стиральной машине (на упаковке должно быть указано «для стирки в стиральной машине», «для ручной и машинной стирки» или подобное).
	В дозатор было помещено чрезмерное количество стирального средства.
Не включается функция PUSH & GO.	После включения машины была нажата кнопка, отличная от PUSH & GO. Выключите машину и нажмите кнопку PUSH & GO.

DEMO MODE: Для выхода из этого режима просто выключите стиральную машину. Нажмите и удерживайте кнопку «ПУСКА/ПАУЗЫ» ▶⏸, затем в течение 5 секунд нажмите также кнопку «ВКЛ./ВЫКЛ.» ⏻ и удерживайте обе кнопки нажатыми в течение 2 секунд.



Вы можете скачать ИНСТРУКЦИИ ПО БЕЗОПАСНОСТИ И МОНТАЖУ, РУКОВОДСТВО ПОЛЬЗОВАТЕЛЯ, ТЕХНИЧЕСКИЙ ТАЛОН и ЭНЕРГЕТИЧЕСКИЕ ДАННЫЕ:

- посетив веб-сайт - <http://docs.indesit.eu>
- используя QR-код
- Либо обратитесь в наш Центр Сервисного Обслуживания (номер телефона указан на гарантийном талоне). При обращении в Центр Сервисного Обслуживания сообщите коды, приведенные на наклейке внутри люка.

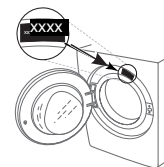

INDESIT ӨНИМІН САТЫП АЛҒАНЫҢЫЗҒА АЛҒЫС БІЛДІРЕМІЗ.

Толық қолдау алу үшін құрылғыны www.indesit.com/register сайтында тіркеңіз



Аспапты пайдалану алдында Денсаулық пен Қауіпсіздік нұсқаулығын мұқият оқыңыз.

Машинаны пайдалану алдында тасымалдау болттарын босату қажет. Оларды босату туралы толық нұсқаулар алу үшін Орнату нұсқаулығы бөлімін көріңіз.

БАСҚАРУ ТАҚТАСЫ

1. ҚОСУ/ӨШІРУ түймесі
2. БАСТАУ/ТОҚТАТА ТҰРУ түймесі және индикатор шамы
3. ТЕМПЕРАТУРА түймесі
4. ДИСПЛЕЙ
5. ТҮЙМЕЛЕРДІ ҚҰЛЫПТАУ түймесі
6. ОПЦИЯ түймесі
7. КЕШІКТІРІП БАСТАУ түймесі
8. СЫҒУ түймесі
9. ЖУУ ЦИКЛІН ТАҢДАУ ТҰТҚАСЫ
10. PUSH & GO түймесі

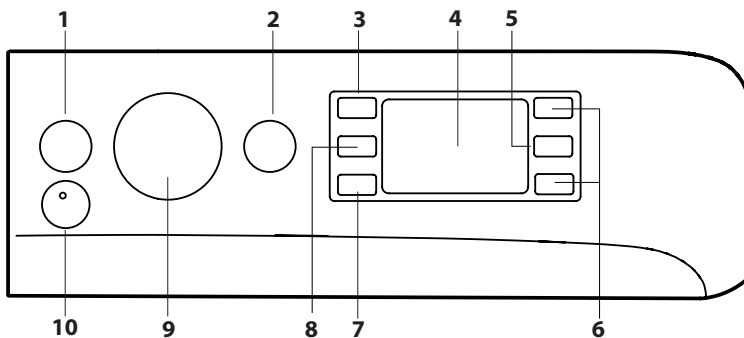

ЖУУ ЦИКЛДЕРІНІҢ КЕСТЕСІ

Максималды жүктеме — 8 кг

Өшірілген режимдегі қуат тұтыну мөлшері: 0,5 Вт / қосылып тұрған күйдегі қуат тұтыну мөлшері: 8 Вт

Жуу циклі	Температура		Максималды айналу жылдамдығы (айналым)	Максималды жүктеме (кг)	Ұзақтығы (минут)	Жуғыш заттар мен қосындылар		Ұсынылған жуғыш зат	
	Әдепкі	Ауқым				Жуу	Кондиционер	Ұнтақ	Сұйықтық
1 Күнделікті мақта-мата	30°C	☼ - 30°C	1200	4	Жуу циклдарының мерзімін дисплейде көруге болады.	●	○	-	✓
2 Күнделікті синтетика	30°C	☼ - 30°C	1000	4		●	○	-	✓
3 Түрлі-түсті киімдер	30°C	☼ - 30°C	1000	4		●	○	-	✓
4 Нәзік	30°C	☼ - 30°C	0	1		●	○	-	✓
5 Жылдам 30 мин	30°C	☼ - 30°C	800	4		●	○	-	✓
6 Мақта 40° (2)	40°C	☼ - 60°C	1200	8		●	○	✓	✓
7 Синтетика	40°C	☼ - 60°C	1200	4		●	○	✓	✓
8 Аралас	40°C	☼ - 40°C	1200	8		●	○	-	✓
9 Мақта 60* (1)	60°C	☼ - 60°C	1200	8		●	○	✓	✓
10 Ақ түсті мақта-мата	60°C	☼ - 90°C	1200	8		●	○	✓	✓
11 Жылдам	20°C	☼ - 20°C	800	3,5		●	○	-	✓
11 Жылдам	40°C	☼ - 40°C	1200	4		●	○	-	✓
11 Жылдам	60°C	☼ - 60°C	1000	8		●	○	✓	✓
12 Мамық көрпелер	30°C	☼ - 30°C	1000	3,5		●	○	-	✓
13 Жүн	40°C	☼ - 40°C	800	2	●	○	-	✓	
14 Иістерді кетіру	40°C	☼ - 40°C	1000	3	●	○	-	✓	
Шаяу + сығу	-	-	1200	8	-	○	-	-	
Сығу + ағызу *	-	-	1200	8	-	-	-	-	

● Қажетті мөлшерлеме ○ Қосымша мөлшерлеме

Дисплейде немесе нұсқаулықта көрсетілген цикл ұзақтығы — стандартты шарттар негізінде есептелген мөлшер. Іс жүзіндегі ұзақтық құбырдан алынатын судың температурасы мен қысымы, қоршаған орта температурасы, жуғыш зат мөлшері, жүктеме мөлшері мен түрі, жүктемені теңестіру және таңдалған кез келген қосымша опциялар сияқты бірнеше факторға байланысты әр түрлі болады.

Сынақтан өткізетін барлық мекемелер үшін:

- 1) Жуу циклын EN 60456 стандартына сәйкес тексеріңіз: 9 жуу циклын 60°C температурасымен таңдаңыз.
- 2) Ұзақ мақта-мата циклі: 6-циклді 40°C температурасына орнатыңыз.

* ☼ циклін таңдап, сығу циклін алып тастасаңыз, кір жуғыш машина тек суды ағызады.

ӨНИМ СИПАТТАМАСЫ

1. Үсті
2. Жуғыш зат тартпасы
3. Басқару тақтасы
4. Тұтқа
5. Есік
6. Ағызу сорғысы (ернеулік артында)
7. Ернеулік (алынбалы)
8. Реттелетін аяқтар (2)

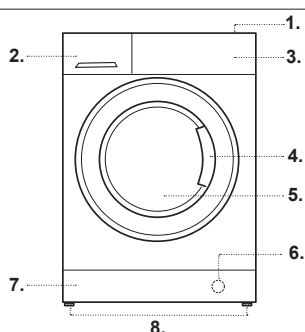

ЖУҒЫШ ЗАТ ТАРТПАСЫ

1-бөлік:

Осы бөлікке жуғыш зат салмаңыз.

2-бөлік: Жуғыш зат (ұнтақ немесе сұйық)

Сұйық жуғыш зат пайдаланылса, дұрыс мөлшерлеу үшін алынбалы пластикалық А бөлігін қолданған жөн.

Ұнтақ жуғыш зат пайдаланылса, бөлікті В ұясына салыңыз.

3-бөлік: Қосындылар (кондиционер және т.б.)

Кондиционер ортаңғы бөлімде көрсетілген «макс.» деңгейінен ешқашан аспауы тиіс.

! Ақ заттар, алдын ала жуу және 60°C-тан асатын температураларда жуу үшін ұнтақ жуғыш затты пайдаланыңыз.

! Жуғыш заттың орамасында берілген нұсқауларды орындаңыз.

! Тартпаны шығарып алу үшін тұтқаны басып С, тартпаны сыртқа қарай тартыңыз.

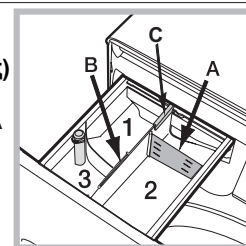

ЖУУ ЦИКЛДЕРІ

Заттардың күтім көрсету жапсырмаларындағы таңбалардағы нұсқауларды орындаңыз. Таңбада көрсетілген мән — затты жууға ұсынылған максималды температура.



Күнделікті мақта-мата

Мақта-мата заттарға арналған 30°C циклі. Ол жақсы жуу нәтижесін қамтамасыз ете отырып, электр тогын тұтыну мөлшерін азайтуға мүмкіндік береді. Аздап кірленген киімдерді жуу үшін жарамды.

Күнделікті синтетика

Синтетикалық заттарға арналған 30°C циклі. Ол жақсы жуу нәтижесін қамтамасыз ете отырып, электр тогын тұтыну мөлшерін азайтуға мүмкіндік береді. Аздап кірленген киімдерді жуу үшін жарамды.

Түрлі-түсті киімдер

Түстерді сақтауға, түрлі-түсті мақта-мата немесе синтетикалық заттарға жарамды 30°C циклі. Ол жақсы жуу нәтижесін қамтамасыз ете отырып, электр тогын тұтыну мөлшерін азайтуға мүмкіндік береді. Аздап кірленген киімдерді жуу үшін жарамды.

Нәзік

Өте нәзік киімдерді жууға жарамды. Жумас бұрын киімдердің ішін сыртқа қаратқан жөн. Ең жақсы нәтижеге қол жеткізу үшін нәзік киімдермен сұйық жуғыш затты пайдаланыңыз.

Жылдам 30 мин

Аздап кірленген заттарды аз уақытта жууға арналған. Жүннен немесе жібектен жасалған және қолмен жууды қажет ететін киімдер үшін жарамды.

Мақта 40°

Төзімді зығырдан және мақта-матадан жасалған, қатты кірленген орамал, іш киім, асжаулық, т.б. заттарды жууға жарамды.

Синтетика

Синтетикалық талшықтардан (мысалы, полиэфир, полиакрил, вискоза, т.б.) немесе аралас синтетикалық-мақта-мата талшықтарынан жасалған, орташа кірленген заттарды жууға жарамды.

Аралас

Мақта-матадан және синтетикадан жасалған заттарды бірге жууға арналған 40°C циклі. Аздап кірленген іш киімдерді жуу үшін жарамды.

Мақта 60°

Орташа кірленген мақта-мата заттарды жууға жарамды. 60°C-та бұл — мақта-мата заттарды жууға арналған стандартты цикл, сондай-ақ ол тұтынылатын су мен электр тогы мөлшері тұрғысынан ең тиімді цикл.

Ақ түсті мақта-мата

Қатты кірленген ақ түсті заттар мен төзімді түрлі-түсті заттарға арналған.

Жылдам

Заттарды өңдеу уақытын 20–60 минут аралығында өзгертуге мүмкіндік береді.

- 20': бұл цикл заттарды 20 минуттың ішінде-ақ жаңғыртады.

- 45': аралас мақта-мата және синтетикалық заттарды жууға арналған қысқа цикл.

- 60': орташа кірленген төзімді мақта-мата заттарды 60°C-та, бір сағат ішінде жақсылап жууға арналған. Синтетикалық немесе аралас заттар үшін температураны 40°C-қа дейін төмендету керек.

Мамық көрпелер

Бір адамға арналған мамық көрпелер (салмағы 3,5 кг-нан аз болуы керек), жастықтар немесе мамық салынған кеудешелер сияқты қаз мамығы салынған заттарды жууға арналған. Көрпелерді салған кезде, олардың шеттерін ішке қайыру керек, сондай-ақ барабанның жалпы көлемінің ¼ бөлігінен асырмау керек. Ең жақсы нәтижеге қол жеткізу үшін жуғыш зат тартпасына сұйық жуғыш зат құйған жөн.

Жүн

тіпті жапсырмасында «тек қолмен жуу» жазуы бар жүн киімдерін қоса, барлық жүн киімдерін жуу үшін қолдануға болады. Ең жақсы нәтижеге қол жеткізу үшін арнайы жуғыш затты қолданыңыз және ең көбі 2 кг жүгінен аспаңыз.

Иістерді кетіру

Осы циклді иісі жағымсыз (мысалы, түтін, тер, қуырылған тағам) киімдерді жуу үшін қолданыңыз. Цикл матаның талшықтарын сақтай отырып, жағымсыз иістерді кетіруге арналған.

Шаю + сығу

Шаю және сығуға арналған.

Сығу + ағызу

Сығу және суды ағызуға арналған.

ДИСПЛЕЙ

Дисплей құрылғыны бағдарламалаған кезде пайдалы және ол өте көп ақпарат береді.

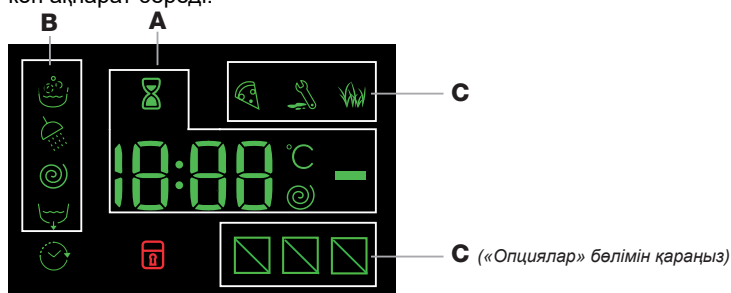

Бар жуу циклдерінің ұзақтығы мен іске қосылған циклдің аяқталуына дейін қалған уақыт **A** бөлімінде көрсетіледі; КЕШКІТІРІП БАСТАУ опциясы орнатылған болса, таңдалған жуу циклінің басталуына дейінгі кері санақ көрсетіледі.

Тиісті түймені басу арқылы орнатылған жуу циклі барысында құрылғыда қолданылатын ең жоғары сығу жылдамдығы мен температура мәндерін немесе, орнатылған жуу циклімен үйлесімді болса, ең соңғы таңдалған мәндерді көруге болады.

Таңдалған циклге байланысты, құрылғы деректерді өңдеп жатқан кезде құм сағат таңбасы жыпылықтайды. Ең көбі 10 минуттан кейін таңбасы тұрақты түрде жанып тұрады және қалған уақыттың соңғы мөлшері көрсетіледі. Қалған уақыттың соңғы мөлшері көрсетілгеннен бастап шамамен 1 минуттан кейін «құм сағат» белгішесі сенеді.

Таңдалған циклге қатысты «жуу кезеңдері» және орындалып жатқан циклдің «жуу кезеңі» **B** бөлімінде көрсетіледі:



Жанып тұрған кезде, таңбасы орнатылған «Кешкітіріп бастау» мәні дисплейде көрсетілгенін білдіреді.

C бөлімінде жуу опцияларына қатысты үш деңгей бар.

Құлыптаулы есік индикаторы

Жанып тұрған кезде, таңба есіктің құлыптаулы екенін білдіреді. Кез келген зақымның алдын алу үшін есікті ашпас бұрын таңбаның сөнгенін күтіңіз. Цикл орындалып жатқан кезде есікті ашу үшін БАСТАУ/ТОҚТАТА ТҰРУ түймесін басыңыз таңбасы өшсе, демек есікті ашуға болады.

АЛҒАШ РЕТ ҚОЛДАНУ

Құрылғы орнатылғаннан кейін және оны алғаш рет пайдаланбас бұрын, «Өзін-өзі тазалау» циклін орнатып, кірлерді салмай-ақ, жуғыш затпен жуу циклін іске қосыңыз.

КҮНДЕЛІКТІ ҚОЛДАНУ

«АҚЫЛ-КЕҢЕС ЖӘНЕ ҰСЫНЫСТАР» бөліміндегі ұсыныстарды орындау арқылы кірлерді дайындаңыз.

Жылдам бағдарламалау

- ҚОСУ/ӨШІРУ түймесін басыңыз ; БАСТАУ/ТОҚТАТА ТҰРУ индикатор шамы жасыл түспен баяу жыпылықтайды.

- Есікті ашыңыз. Циклдер кестесінде көрсетілген максималды жүктеме мөлшерінен асып кетпеуге назар аударып, кірлерді салыңыз.

- Жуғыш зат тартпасын ашып, «ЖУҒЫШ ЗАТ ТАРТПАСЫ» тарауында айтылғандай жуғыш затты тиісті бөлікке құйыңыз.

- Есікті жабыңыз.

- Жуу циклін бастау үшін PUSH & GO түймесін басыңыз.

Өдеттегідей бағдарламалау

- ҚОСУ/ӨШІРУ түймесін басыңыз ; БАСТАУ/ТОҚТАТА ТҰРУ индикатор шамы жасыл түспен баяу жыпылықтайды.

- Есікті ашыңыз. Жуу циклдерінің кестесінде көрсетілген максималды жүктеме мөлшерінен асып кетпеуге назар аударып, кірлерді салыңыз.

- Жуғыш зат тартпасын ашып, «ЖУҒЫШ ЗАТ ТАРТПАСЫ» тарауында айтылғандай жуғыш затты тиісті бөлікке құйыңыз.

- Есікті жабыңыз.

- Қажетті жуу циклін таңдау үшін ЖУУ ЦИКЛІН таңдау тұтқасын қолданыңыз: оның өзгертуге болатын белгілі бір температурасы мен сығу жылдамдығы болады. Дисплейде циклдің мерзімі көрсетіледі.

- Температураны және/немесе сығу жылдамдығын өзгерту: құрылғы таңдалған цикл үшін орнатылған ең жоғары температура мен сығу жылдамдығының мәндерін немесе, таңдалған циклмен үйлесімді болса, ең соңғы рет қолданылған параметрлерді құрылғы автоматты түрде көрсетеді түймесін басылса, температура салқын сумен жуу циклінің «OFF» параметріне дейін біртіндеп төмендейді. түймесі басылса, сығу жылдамдығы толығымен өшкен күйге («OFF» параметрі) дейін біртіндеп азаяды. Осы түймелер қайтадан басылса, максималды мәндер қалпына келеді.

- Қажетті жуу циклын таңдаңыз.

- Қажетті функцияларды таңдаңыз.

- Жуу циклін бастау үшін БАСТАУ/ТОҚТАТА ТҰРУ түймесін басыңыз; тиісті жасыл түсті индикатор шамы жасыл түспен бір қалыпты жанып, есік құлыпталады таңбасы жанып тұрады).

ЦИКЛДІ ТОҚТАТА ТҰРУ

Жуу циклін тоқтата тұру үшін, БАСТАУ/ТОҚТАТА ТҰРУ түймесін тағы бір рет басыңыз; индикатор шамы сарғылт түспен жыпылықтайды. таңбасы жанып тұрмаса, демек есікті ашуға болады. Жуу циклін тоқтатылған жерінен бастау үшін БАСТАУ/ТОҚТАТА ТҰРУ түймесін тағы бір рет басыңыз.

ҚАЖЕТ БОЛСА, ЕСІКТІ АШУ



Цикл басталғаннан кейін таңбасы есік ашылмайтынын білдіру үшін жанады. Жуу циклі орындалып жатқан кезде есік құлыпталып тұрады. Цикл орындалып жатқан кезде есікті ашу үшін, мысалы, тағы зат салу немесе алу үшін, БАСТАУ/ТОҚТАТА ТҰРУ түймесін басып, циклді тоқтатып қойыңыз; индикатор шамы сарғылт түспен жыпылықтайды. таңбасы жанып тұрмаса, демек есікті ашуға болады. Циклді жалғастыру үшін БАСТАУ/ТОҚТАТА ТҰРУ түймесін қайтадан басыңыз.

ОРЫНДАЛЫП ЖАТҚАН ЖУУ ЦИКЛІН ӨЗГЕРТУ

Орындалып жатқан жуу циклін өзгерту үшін БАСТАУ/ТОҚТАТА ТҰРУ түймесімен кір жуғыш машинаны тоқтатып қойыңыз (тиісті индикатор шамы сарғылт түспен жыпылықтайды), одан кейін қажетті циклді таңдап, БАСТАУ/ТОҚТАТА ТҰРУ түймесін қайта басыңыз.

! Басталып қойған циклді доғару үшін ҚОСУ/ӨШІРУ түймесін басып тұрыңыз. Цикл тоқтатылады және құрылғы өшеді.

ЦИКЛДІҢ СОҢЫ

Мұны дисплейдегі «END» сөзі білдіреді;  таңбасы өшкеннен кейін есікті ашуға болады. Есікті ашып, кірлерді алыңыз да, құрылғыны өшіріңіз. Егер ҚОСУ/ӨШІРУ  түймесін баспасыңыз, жуғыш машина жарты сағаттың ішінде автоматты түрде сөнеді.

ОПЦИЯЛАР

- Таңдалған опция орнатылған жуу циклімен үйлесімді болмаса, индикатор шамы жыпылықтайды және опция қосылмайды.
- Таңдалған опция оған дейін таңдалған басқа опциямен үйлесімді болмаса, индикатор шамы жыпылықтап, сигнал беріледі (3 рет дыбыс шығады) және тек кейінгі опция қосылады; таңдалған опцияға сәйкес келетін индикатор шамы жанады.

Дақтарды кетіру

Бұл опция дақтарды кетіру мақсатымен циклді оңтайлы түрде реттеу үшін кір түрін таңдауға мүмкіндік береді. Төмендегі кір түрлерін таңдауға болады:

-  **Тамақ:** мысалы, тамақ пен сусын дақтары үшін.

-  **Жұмыс:** мысалы, май мен сия дақтары үшін.

-  **Аула:** мысалы, лай мен шөп дақтары үшін.

! Жуу циклінің ұзақтығы таңдалған кір түріне байланысты әр түрлі болады.

11---= Жылдам

Бұл түйме бірінші рет басылған кезде 45' белгішесі жанады, екінші рет басылған кезде 60' белгішесі жанады, ал үшін рет басылған кезде 20' белгішесі жанады.

Кешіктіріп бастау

Таңдалған циклге кешіктіріп бастауды орнату үшін, қажетті кешіктіру мерзіміне дейін жеткенше тиісті түймені қайта-қайта басыңыз. Бұл опция қосылғанда, дисплейде  таңбасы жанады. Кешіктіріп бастау функциясын алып тастау үшін, түймені дисплейде «OFF» сөзі көрсетілгенше басыңыз.

Температура

Әрбір жуу циклінің алдын ала белгіленген температурасы бар. Температураны өзгерту үшін  түймесін басыңыз. Мән дисплейде көрсетіледі.

Сығу

Әрбір жуу циклінің алдын ала белгіленген сығу жылдамдығы бар. Сығу жылдамдығын өзгерту үшін  түймесін басыңыз. Мән дисплейде көрсетіледі.

PUSH & GO



PUSH & GO циклін бастау үшін тиісті түймені басып, 2 секунд ұстап тұрыңыз. Индикатор шамының жанғанын циклдің басталғанын білдіреді. Бұл жуу циклі мақта-мата немесе синтетикалық маталар үшін ең қолайлы, себебі ол 30°C температурасымен және 1000 айналым/минут жылдамдығымен жуады. Максималды жүктеме 4 кг (цикл ұзақтығы 45'). Циклдің соңғы кезеңінде киімдер бумен өңделеді, соның арқасында талшықтар жұмсарып, үтіктеу оңай әрі тез болады.

Ол қалай жұмыс істейді?

1. Кірлерді (мақта және/немесе синтетикалық киімдер) салып, есікті жабыңыз.





2. Жуғыш затты және қосындыларды құйыңыз.

3. PUSH & GO түймесін басып, 2 секунд ұстап тұру арқылы циклді іске қосыңыз. Тиісті индикатор шамы жасыл түспен жанып, есік құлыпталады ( таңбасы жанады). Ескертпе: жуу циклі PUSH & GO түймесімен басталса, мақта-мата және синтетикалық маталарға ұсынылатын реттелмейтін, автоматты цикл қосылады. Бұл цикл ешбір қосымша опцияны орнатуға мүмкіндік бермейді.

Автоматты кешік орындалып жатқан кезде есікті ашу үшін БАСТАУ/ТОҚТАТА ТҰРУ  түймесін басыңыз; есік құлыптаулы  таңбасы өше, есікті ашуға болады. Циклді тоқтатылған жерінен қайта бастау үшін БАСТАУ/ТОҚТАТА ТҰРУ  түймесін тағы бір рет басыңыз.

4. Жуу циклінің соңында дисплейде END сөзі пайда болады.

ТҮЙМЕЛЕРДІ ҚҰЛЫПТАУ

Басқару тақтасының құлпын қосу үшін  түймесін шамамен 2 секунд басып тұрыңыз. Жанып тұрған  таңбасы басқару тақтасы құлыптаулы екенін білдіреді. Мұның арқасында жуу циклдерінің байқаусызда өзгертілуіне, әсіресе үйде балалар болған жағдайда, жол берілмейді (ҚОСУ/ӨШІРУ  түймесімен өзгерткеннен басқа жағдайларда). Басқару тақтасының құлпын өшіру үшін  түймесін шамамен 2 секунд басып тұрыңыз.

АҚЫЛ-КЕҢЕС ЖӘНЕ ҰСЫНЫСТАР

Кірлерді мына жағдайларға байланысты бөліңіз:

Мата түрі (мақта-мата, аралас маталар, синтетика, жүн, қолмен жуылатын киімдер). Түрлі-түсті зат (түрлі-түсті заттарды ақ түсті заттардан бөлу, жаңа түрлі-түсті заттарды бөлек жуу керек). Нәзік заттар (кіші заттар, мысалы, нейлон шұлық, сондай-ақ ілмектері бар заттар, мысалы, бюстгальтерлер: оларды матадан жасалған қапқа салу керек).

Қалталарды босату керек:

Тиын немесе шақпақ сияқты заттар кір жуғыш машина мен барабанға зақым келтіруі мүмкін. Барлық түймелерді тексеріңіз.

КҮТІМ ЖӘНЕ ТЕХНИКАЛЫҚ ҚЫЗМЕТ КӨРСЕТУ

Тазалау және техникалық қызмет көрсетпес бұрын, кір жуғыш

машинаны өшіріп, оны розеткадан ағытыңыз. Кір жуғыш машинаны тазалау үшін жанғыш сұйықтықтарды қолдануға болмайды.

Су және қуат жеткізу көздерін ағыту



Жуып болған сайын су шүмегін жабыңыз. Бұл кір жуғыш машинаның ішіндегі гидравликалық жүйенің тозуын шектейді және су ағып кетудің алдын алуға көмектеседі.

Кір жуғыш машинаны тазалаған кезде және техникалық қызмет көрсету жұмыстарын орындаған кезде оны токтан ажыратыңыз.

Кір жуғыш машинаны тазалау

Құрылғының сыртқы жақтары мен резеңкеден жасалған құрамдас бөлшектерін жылы сабынды сумен суланған жұмсақ шүберекпен тазалауға болады. Еріткіштерді немесе абразивті заттарды қолданбаңыз.

Кір жуғыш машинада ішкі бөлшектеріне арналған «Өзін-өзі тазалау» циклі бар; оны орындаған кезде, барабанға ештеңе салмау керек.

Бұл циклді оңтайландыру үшін кір жуғыш машинаны тазалау мақсатымен жуғыш затты (аз ластанған киімдер үшін берілген мөлшердің 10%) немесе арнайы қосымша заттарды пайдалануға болады. Тазалау циклін 40 жуу циклінен кейін бір рет іске қосқан абзал. Циклді бастау үшін  және 11---= түймелерін бір уақытта 5 секунд басып тұрыңыз.

Цикл автоматты түрде басталады және шамамен 70 минутта орындалады.

Циклді тоқтату үшін БАСТАУ/ТОҚТАТА ТҰРУ  түймесін басыңыз.

Жуғыш зат диспенсерінің тартпасын тазалау

Оны су ағыны астында жуыңыз; бұл әрекетті жиі қайталап тұру керек.

Есікке және барабанға күтім көрсету

Жағымсыз иістер пайда болмауы үшін есікті әрқашан сәл ашып қою керек.

Сорғыны тазалау

Кір жуғыш машина ешбір техникалық қызмет көрсетуді қажет етпейтін, өзін-өзі тазалайтын сорғымен жабдықталған. Кіші заттар (мысалы, тиындар немесе түймелер) сорғының астындағы алдыңғы қорғау камерасына түсіп кетуі мүмкін.

! Жуу циклі аяқталғанына көз жеткізіңіз де, құрылғыны розеткадан ағытыңыз.

Алдыңғы камераға қол жеткізу үшін:

- қақпақ панелін алдымен ортасынан басу және одан кейін шығарып алынып отырған оны екі жағынан ұстап, төмен қарай тарту арқылы панельді шешіп алыңыз;
- ағызу сорғысының қақпағын сағат тіліне қарсы бағытпен бұрап, босатыңыз: біраз су ағуы мүмкін, оған алаңдамаңыз;
- ішін жақсылап тазалаңыз;
- қақпақты орнына бұраңыз;
- панельді құрылғыға итеріп кіргізбес бұрын, ілмектер орнына түскеніне көз жеткізіп, панельді орнына салыңыз.

Судың кіріс түтігін тексеру

Судың кіріс түтігін кем дегенде жылына бір рет тексеріңіз. Ол шытынаған немесе сынған болса, оны ауыстыру қажет: жуу циклдері орындалған кезде судың жоғары қысымы түтікті күтпеген кезде жарып жіберуі мүмкін.

! Бұрын қолданылған түтіктерді пайдаланушы болмаңыз.

ЖҮКТІ ТЕҢЕСТІРУ ЖҮИЕСІ

Әрбір сығу циклінен бұрын, әрбір сығудан бұрын шамадан тыс дірілдеудің алдын алу және жүкті біркелкі түрде тарату үшін, барабан жуу кезіндегі айналу жылдамдығын сәл көбірек жылдамдықпен айналып тұрады. Егер бірнеше әрекеттен кейін жүк дұрыс теңестірілмесе, құрылғы төмендетілген сығу жылдамдығында айналдырады. Егер жүк тым теңестірілмеген болса, құрылғы сығу орнына тарату үдерісін орындайды. Жүктің таралуы мен теңестірілуін жақсарту үшін кіші және үлкен киімдерді аралас салуды ұсынамыз.

КЕРЕК-ЖАРАҚТАР

Төмендегі керек-жарақтар осы кір жуғыш машина моделіне сәйкес келетін не келмейтінін тексеру үшін Техникалық көмек көрсету қызметімізге хабарласыңыз.

Үйіп қою жинағы

Осы керек-жарақпен кептіргішті кір жуғыш машинаның жоғарғы жағына бекітуге болады, соның арқасында орын үнемделіп, кептіргішті салу және шығару жеңілдейді.

ТАСЫМАЛДАУ ЖӘНЕ КӨТЕРУ-ТҮСІРУ

Кір жуғыш машинаны жоғарғы бөлігінен ұстап көтеруге болмайды. Құрылғыны розеткадан ағытып, су шүмегін жабыңыз. Есік және жуғыш зат диспенсерінің тартпасы мықтап жабылғанына көз жеткізіңіз. Су құю түтігін су шүмегінен ағытыңыз, одан кейін ағызу түтігін ағытыңыз. Түтіктерде қалған суды төгіп, оларды тасымалдау кезінде зақымдалмайтындай етіп бекітіңіз. Тасымалдау болттарын қайта орнатыңыз. «Орнату нұсқаулары» тарауында сипатталған тасымалдау болттарын шешіп алу процедурасын керісінше орындаңыз.

САҚТАУ ЖӘНЕ ТАСЫМАЛДАУ ШАРТТАРЫ



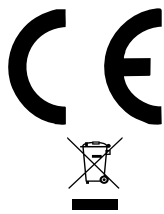

Буып түйілген кір жуғыш машина табиғи түрде желдетілетін, ылғалдығы 80 %-дан аспайтын жабық жайда сақталуы тиіс. Кір жуғыш машина ұзақ уақыт бойы қолданылмайтын болса және жылытылатын жайда сақталса, ішіндегі суды толығымен ағызу керек. Тасымалдамас бұрын кір жуғыш машинаның барабанына зақым келмеуі үшін, тасымалдау бұрандаларын машинадағы төлкелерге бекіту керек. Кір жуғыш машина бір орынға мықтап бекітіліп, кез келген жабық көлікпен тік қалыпта (жұмыс істеген кездегі қалпы) тасымалдануы тиіс. Тиеген және түсірген кезде кір жуғыш машинаға механикалық соққы тигізуге ТЫЙЫМ САЛЫНАДЫ.

Техникалық деректері**Үлгі** BWSE 81293X WWV**Өлшемдері** ені 59,5 см
биіктігі 85 см
тереңдігі 54 см**Сыйымдылығы** 1 - 8 кг**Электр қосылымдары** құрылғыға бекітілген техникалық деректер тақтасын қараңыз**Су қосылымдары** ең жоғары қысым 1 МПа (10 бар)
ең төмен қысым 0,05 МПа (0,5 бар)
барабан сыйымдылығы 54 литр**Айналдыру жылдамдығы** 1200 айналым/мин мәніне дейін**Қуатты есептеу бағдарламалары мына стандартқа сәйкес: EN 60456**
9 бағдарламасы; температура 60°C;
8 кг жүкті қолдана отырып.

Бұл құрылғы төмендегі ЕО директиваларына сәйкес келеді:

- EMC - 2014/30/EU (Электр магниттік үйлесімділік)
- LVD - 2014/35/EU (Төмен кернеу)
- 2012/19/EU (WEEE)

Кір жуғыш машина кейде жұмыс істемей қалуы мүмкін. Техникалық көмек көрсету қызметіне хабарласпас бұрын («Қызмет көрсету» тарауын қараңыз), төмендегі тізімді қолдана отырып, ақаулық оңай жөнделмейтініне көз жеткізіңіз.

Әдеттен тыс жағдайлар	Ықтимал себептері / шешімі
Кір жуғыш машина қосылмайды.	Құрылғы розеткаға қосылмаған немесе түйісу үшін жеткілікті емес. Үйде ток жоқ.
Жуу циклі басталмайды.	Кір жуғыш машина есігі дұрыс жабылмаған. ҚОСУ/ӨШІРУ  түймесі басылмаған. БАСТАУ/ТОҚТАТА ТҰРУ  түймесі басылмаған. Су шүмегі ашылмаған. Бастау уақыты үшін кешіктіріп бастау уақыты орнатылған.
Кір жуғыш машинаға су толтырылмайды (дисплейде «H2O» таңбасы жыпылықтайды).	Судың кіріс түтігі шүмекке қосылмаған. Түтік майыстырылған. Су шүмегі ашылмаған. Үйде су жоқ. Қысым тым төмен. БАСТАУ/ТОҚТАТА ТҰРУ  түймесі басылмаған.
Кір жуғыш машина суды толтырып, оны ағызып тұра береді.	Ағызу түтігі еденнен 65–100 см биіктікте орналастырылмаған. Түтіктің бос шеті суға батып тұр. Қабырғадағы канализация жүйесінде сапун құбыры жоқ. Осы тексерулерден кейін де проблема шешілмесе, су шүмегін жауып, құрылғыны өшіріңіз де, Техникалық көмек беру қызметіне хабарласыңыз. Егер үйдің жоғарғы қабаттарының бірінде тұратын болсаңыз, суды қайта тартуға байланысты проблемалар болуы мүмкін, оның салдарынан кір жуғыш машина суға толып, оны ағызып тұра беруі мүмкін. Дүкендерде су тартуға жол бермейтін арнайы клапандар бар, олар бұл проблеманы шешуге көмектеседі.
Кір жуғыш машина суды ағызбайды не сықпайды.	Циклде ағызу кезеңі жоқ: кейбір циклдерде оны қолмен қосу керек. Ағызу түтігі майысқан. Ағызу түтігі бітелген.
Кір жуғыш машина сығу циклі барысында көп дірілдейді.	Орнату кезінде барабанның бұғаты дұрыс алынбаған. Кір жуғыш машина тұзу қойылмаған. Кір жуғыш машина шкафтар мен қабырғалар арасына қойылған.
Кір жуғыш машинадан су ағады.	Судың кіріс түтігі дұрыс бұралып мықталмаған. Жуғыш зат диспенсерінің тартпасына бірдеңе кедергі жасап тұр. Ағызу түтігі дұрыс бекітілмеген.
«Опциялар» және БАСТАУ/ТОҚТАТА ТҰРУ  индикатор шамдары жылдам жыпылықтайды және дисплейде қате коды көрсетіледі (мысалы: F-01, F-...).	Құрылғыны өшіріп, оны токтан ағытыңыз, одан кейін шамамен 1 минут күтіңіз де, оны қайтадан қосыңыз. Проблема шешілмесе, Техникалық көмек көрсету қызметіне хабарласыңыз.
Тым көп көбік болады.	Жуғыш зат кір жуғыш машинаға қолайлы емес (онда «кір жуғыш машиналарға арналған», «қолмен жууға және кір жуғыш машинаға арналған» немесе осыған ұқсас жазу болуы керек). Тым көп жуғыш зат қолданылған.
PUSH & GO функциясы қосылмайды.	Құрылғыны қосқаннан кейін PUSH & GO дан басқа басқару тетігі қосылған. Құрылғыны өшіріп, PUSH & GO түймесін басыңыз.

DEMO MODE: Бұл мүмкіндікті өшіру үшін, құрылғыны өшіріңіз. БАСТАУ/ТОҚТАТА ТҰРУ  түймешігін басып ұстап тұрып, сондай-ақ, 5 секунд үшін ҚОСУ/ӨШІРУ  басыңыз және екі 2 секунд басылса, оларды ұстап.



ҚАУІПСІЗДІК ЖӘНЕ ОРНАТУ НҰСҚАУЛАРЫН, ПАЙДАЛАНУ НҰСҚАУЛЫҒЫН, ТЕХНИКАЛЫҚ ДЕРЕКТЕР ПАРАҒЫН және ҚУАТ ДЕРЕКТЕРІН келесі жолдармен жүктеп алуға болады:

- Мына вебсайтқа кіру: <http://docs.indesit.eu>.
- QR кодын қолдану.
- Немесе біздің Техникалық көмек көрсету қызметімізге хабарласыңыз (телефон нөмірі кепілдік кітапшасында көрсетілген). Техникалық көмек көрсету қызметіне хабарласқан кезде, есіктің ішіне жабыстырылған жапсырмада көрсетілген кодтарды айтып беріңіз.

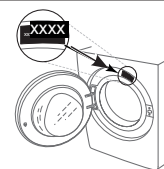

ԵՆՈՐՀԱՎԱԿՈՒԹՅՈՒՆ INDESIT-Ի ԱՐՏԱԴՐԱՆՔԸ ԳՆԵՆՈՒ ՀԱՄԱՐ:



Համակարգի մանր աշակերտություն ստանալու համար գրանցե՛ք սարքավորումը www.indesit.com/register կայքէջում

Նախքան սարքավորումն օգտագործելը, մանրամասն կարդացե՛ք Աստղայայտը և Անվտանգության ուղեցույցը:



Նախքան մեկնումն օգտագործելը, կարևոր է հետազոտել տարանցիկ հեղույանները: Դրանք հետազոտելու վերաբերյալ ավելի մանրամասն ցուցումներ ստանալու համար, նայե՛ք Տեղադրման ուղեցույցը:

Կառավարման վահանակ

1. «ՄԻԱՑ/ԱՆՁԱՏ» կոճակ
2. «ՄԵԿՆԱՐԿ/ԴԱԴԱՐ» կոճակ և ցուցիչի լույս
3. «ՋԵՐՄԱՍԻՃԱՆ» կոճակ
4. ԷԿՍՆ
5. «ԿՈՅՆԱԿՆԵՐԻ ԱՐԳԵԼՎՓԱԿՈՒՄ» կոճակ
6. «ԳՈՐԾԱՌՈՒՅԹ» կոճակ
7. «ՄԵԿՆԱՐԿԻ ՇԵՏԱԶԳՈՒՄ» կոճակ
8. «ՔԱՄՈՒՄ» կոճակ
9. «ԾՐԱԳԻՐ» բունակ
10. «PUSH & GO» կոճակ

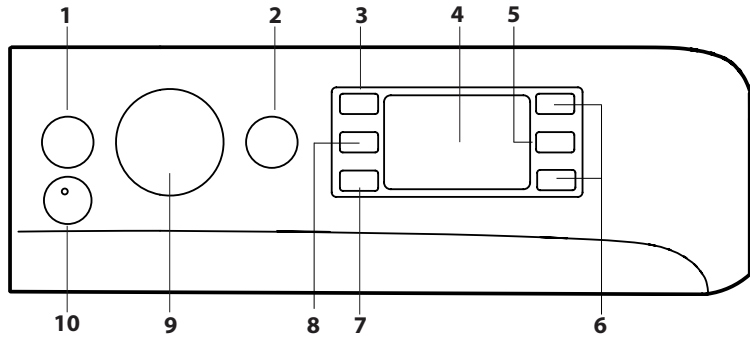

ԾՐԱԳՐԵՐԻ ԱՂՅՈՒՍԱԿ

Առավելագույն բեռնումը՝ 8 կգ Օգտագործվող հզորությունն անջատված ռեժիմում՝ 0,5 Վտ / միացված թոյած ռեժիմում՝ 8 Վտ						Կլացող միջոցներ և հավելումներ		Խորհուրդ տրվող կլացող միջոցներ	
Ծրագիր	Ջերմաստիճան		Փանուն (առավ. պտույտներ)	Առավ. բեռնում (կգ)	Տևողություն (րոպե)	Կլացում	Փափկեցուցիչ	Փոշի	Շեղուկ
	Ըստ կանխադրման	Միջակայք							
1	Սովորական կլացում՝ բամբակ	30°C	☼ - 30°C	1200	4	●	○	-	✓
2	Սովորական կլացում՝ սինթետիկ	30°C	☼ - 30°C	1000	4	●	○	-	✓
3	Գունավոր գործվածք	30°C	☼ - 30°C	1000	4	●	○	-	✓
4	Նուրբ գործվածք	30°C	☼ - 30°C	0	1	●	○	-	✓
5	Արագ կլացում՝ 30 ր	30°C	☼ - 30°C	800	4	●	○	-	✓
6	Բամբակ 40° (2)	40°C	☼ - 60°C	1200	8	●	○	✓	✓
7	Սինթետիկ	40°C	☼ - 60°C	1200	4	●	○	✓	✓
8	Խոսք կլացում	40°C	☼ - 40°C	1200	8	●	○	-	✓
9	Բամբակ 60° (1)	60°C	☼ - 60°C	1200	8	●	○	✓	✓
10	Սպիտակ բամբակ	60°C	☼ - 90°C	1200	8	●	○	✓	✓
11	Արագ կլացում	20°C	☼ - 20°C	800	3,5	●	○	-	✓
11	Արագ կլացում	40°C	☼ - 40°C	1200	4	●	○	-	✓
11	Արագ կլացում	60°C	☼ - 60°C	1000	8	●	○	✓	✓
12	Վերանկներ	30°C	☼ - 30°C	1000	3,5	●	○	-	✓
13	Բուրբ	40°C	☼ - 40°C	800	2	●	○	-	✓
14	«Հոտերի հեռացում» ռեժիմ	40°C	☼ - 40°C	1000	3	●	○	-	✓
	Պարզաջրում + ֆանում	-	-	1200	8	-	○	-	-
	Փանուն + ջրահեռացում *	-	-	1200	8	-	-	-	-

● Պահանջվող չափաբաժին ○ Լրացուցիչ չափաբաժին

Ցուցադրված վրա կամ հրահանգների ձեռնարկում նշված ծրագրի տեղադրյալը ստանդարտ պայմանների վրա հիմնված մոտավոր արժեքն է: Իրական տեղադրյալը կարող է տարբերվել՝ կախված տարբեր գործոններից, ինչպիսիք են ջերմադու ջրի ջերմաստիճանը կամ հեռումը, օդի ջերմաստիճանը, կլացող միջոցի ֆունկցիոնալությունը, կլացվող իրերի ֆունկցիոնալությունը և սեսսիլը, բեռնման հավասարակշռությունը և լրացուցիչ ծրագրերի ընտրությունը:

Փորձարկման բոլոր հաստատությունների համար.
1) Կառավարման ծրագրեր՝ EN 60456 շրահանգին համապատասխան գործարկել 9 ծրագիրը 60°C ջերմաստիճանով:
2) Երկար կլացման փուլ (բամբակ)՝ միացրե՛ք ծրագիր 6-ը 40°C ջերմաստիճանով:

* Այս ծրագրերն ընտրելու և ֆանելու փուլը բացատելու դեպքում մեկնում կկատարի միայն ջրահեռացումը:

ԱՐՏԱԴՐԱՆՔԻ ՆԿԱՐԱԳՐՈՒԹՅՈՒՆԸ

1. Վերնամաս
2. Կլացող նյութերի բաժնիչ
3. Կառավարման վահանակ
4. Բունակ
5. Թմբուկի դռնակ
6. Ջրահեռացման պոմպ (օբիեակի հետևում)
7. Երիտակ (ժարժական)
8. Կարգավորվող ստեղծ

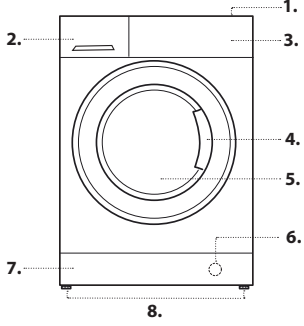

ԿԼԱՑՈՂ ՆՅՈՒԹԵՐԻ ԲԱՇԽԻԶ

Խցիկ 1՝ Մի՛ կրե՛ք կլացող միջոցն այս խցիկում:
Խցիկ 2՝ Կլացող միջոց (փափ կամ հեղուկ) Շեղուկ նյութ օգտագործելու դեպքում ճիշտ չափաբաժինը որոշման համար անհրաժեշտ է օգտագործել թիվ A շարժական պլաստիկ միջնորմը (ներառված է սարքավորման լրակազմում): Կլացքի փափ օգտագործելու ժամանակ տեղադրե՛ք միջնորմը խորք B-ում:
Խցիկ 3՝ Հավելումներ (գործվածքի փափկեցուցիչ և այլն) Մի՛ կրե՛ք գործվածքի փափկեցուցիչը կենտրոնական լուսարկի մակարդակից բարձր:
! Օգտագործե՛ք փափ կլացող միջոցներ սպիտակ բամբակյա գործվածքների համար, նախնական վիճակում կլանալ 60 ° C- ից բարձր ջերմաստիճանում:
! չեղե՛ք առաջարկներին, որոնք վերաբերում են կլացքի փափերին:
! Սեղմե՛ք լեզվակին C և հանե՛ք բաժնիչը: Կլացքի այն հոսող ջրի տակ: Այդ գործողությունը անհրաժեշտ է համախառն կրկնել:

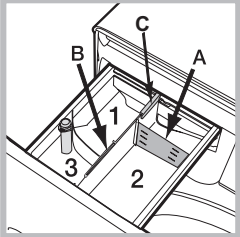

Հետևե՛ք գործվածքի պիտակների վրա նշված վաճառողական նշանների հրահանգներին: Պիտակի վրա նշված արժեքն առավելագույն խորհուրդ սովորյալ ջերմաստիճանն է գործվածքը վաճառող համար:



Սովորական վաճառող՝ բամբակ 30°C ջերմաստիճանի ծրագիր՝ բամբակե գործվածքների համար: Ծրագիրը թույլ է տալիս խնայել էլեկտրականության սպառումը ջրի սառնացման ժամանակ՝ ապահովելով վաճառող բարձր որակ: Հարմար է քերականի ադոտոված իրերի համար: Սովորական վաճառող՝ սինթետիկ 30°C ջերմաստիճանի ծրագիր՝ սինթետիկ գործվածքների համար: Ծրագիրը թույլ է տալիս խնայել էլեկտրականության սպառումը ջրի սառնացման ժամանակ՝ ապահովելով վաճառող բարձր արդյունքներ: Հարմար է քերականի ադոտոված իրերի համար:

Քուռավոր գործվածք 30°C ջերմաստիճանի ծրագիր, որի միջոցով կարելի է պահպանել գույները: Հարմար է բամբակե կամ սինթետիկ գուռավոր գործվածքների համար: Ծրագիրը թույլ է տալիս խնայել էլեկտրականության սպառումը ջրի սառնացման ժամանակ՝ ապահովելով վաճառող բարձր արդյունքներ: Հարմար է քերականի ադոտոված իրերի համար: Նուրբ գործվածք

Հարմար է շատ նուրբ գործվածքներ վաճառող համար: Նախնական վաճառող խորհուրդ է արվում շքեղ իրերը հակառակ կողմով: Կավազույն արդյունքի հասնելու համար օգտագործե՛ք նուրբ հագուստի վաճառող հեղուկ միջոցներ: Արագ վաճառող՝ 30 ր

Նախատեսված է քերականի ադոտոված իրերը կարճ ժամանակում վաճառող համար: Հարմար չէ բրդյա, մետաղյա կամ ձեռքով վաճառող գործվածքների համար: Բամբակ 40°C

Նախատեսված է միջին կամ շատ ադոտոված սրբիչների, ներհագեցուսի, սխտցների, այլ թվում՝ ավտոմեք կամ բամբակից պատրաստված այլ դիմացկուն գործվածքների համար: Սինթետիկ

Հարմար է սինթետիկ գործվածքներից (օր.՝ պոլիէսթեր, պոլիակրիլ, վիսկոզ և այլն) կամ բամբակյա և սինթետիկ խառը գործվածքներից պատրաստված՝ միջին ադոտովածության իրերի համար: Նուրբ վաճառող

40°C ջերմաստիճանում բամբակե և սինթետիկ իրերը միասին վաճառող համար: Նախատեսված է քերականի ադոտոված ներհագեցուսի համար: Բամբակ 60°C

Հարմար է միջին ադոտոված բամբակյա իրերի վաճառող համար: Ստանդարտ ծրագիր է՝ 60°C ջերմաստիճաններում բամբակե գործվածքներ վաճառող համար և առավել արդյունավետ է էլեկտրականության ու ջրի սպառման տեսանկյունից: Սպիտակ բամբակ

Խիստ ադոտոված, սպիտակ և կայուն գուռավոր գործվածքների համար: Արագ վաճառող

Հնարավորություն է տալիս ընտրելու վաճառողի տևողությունը 20-ից 60 րոպեի միջակայքում: - 20 րոպե՝ այս ծրագիրը նախատեսված է քերականի ադոտոված իրերի ընդամենը 20 րոպեում քարմացնելու համար:

- 45 րոպե՝ կարճ ցիկլ բամբակից և սինթետիկայից պատրաստված խառը գործվածքները վաճառող համար: - 60 րոպե՝ ծրագիրը նախատեսված է միջին ադոտովածության՝ դիմացկուն բամբակե իրերը 60°C ջերմաստիճանում, մեկ ժամվա ընթացքում վաճառող համար՝ ապահովելով վաճառող լավ որակ: Օգտագործվում է սինթետիկ և խառը գործվածքների համար՝ իջեցնելով ջերմաստիճանը մինչև 40°C:

Վերանկերը Սագի փետույններով լցված իրերի համար, օրինակ երկտեղանի կամ մեկտեղանի վերանկեր (ոչ ավելի, քան 3,5 կգ ծանրության), բարձր և փետուրե բանկոններ: Վերանկերն անհրաժեշտ է տեղադրել թմբակի մեջ՝ ծայրերը ներս շքեղ և զբաղեցնել թմբակի ոչ ավելի, քան 3/4 ծավալը: Կլանցման բարձր արդյունքների համար խորհուրդ է արվում օգտագործել հեղուկ վաճառող միջոց՝ լցնելով այն վաճառող նյութերի բաժինի մեջ:

Բուրբ թույլ է տալիս մեկենայով վաճառող բուրբ բրդյա իրերը անգամ հրանք, որոնց պիտակի վրա նշված է՝ «ձեռքով վաճառող» . Օպտիմալ արդյունքի համար օգտագործե՛ք հատուկ վաճառող նյութեր և մի գերազանցե՛ք վաճառող իրերի հաշվը 2 կգ: «Հոտերի հեռացում» ռեժիմ

Օգտագործե՛ք այս ծրագիրը (սինթետիկ գործվածքների համար) տհան (օր.՝ ծիծի, ֆրախնի, տապակած սննդի) հետ ունեցող իրերի համար: Ծրագիրը նախատեսված է՝ վատ հոտերից ազատվելու համար՝ պահպանելով գործվածքի կառուցվածքը: Պարզաջրում + ֆամուս

Նախատեսված է վաճառող պարզաջրելու և ֆամուսի համար: Քամում + ջրահեռացում

Նախատեսված է վաճառող ֆամուսի և ջրահեռացման համար: ԷԿՐԱՆ

Էկրանն օգտագործվում է ծրագիր ընտրելու համար և արտացոլում է բազմաթիվ տեղեկություններ:

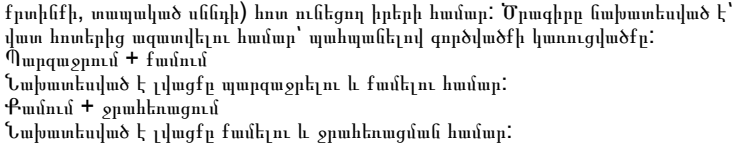

Էկրանն օգտագործվում է ծրագիր ընտրելու համար և արտացոլում է բազմաթիվ տեղեկություններ:

Առկա ծրագրերի տևողությունը և ընթացիկ ցիկլի մնացած ժամանակը ցուցադրվում է բաժին A-ում: «ՄԵԿՆԱՐԿԻ ՉԵՏԱԶԳՈՒՄ» գործառույթը միացնելու դեպքում էլիպսոյն կարտացոլվի ընտրված ծրագրի սկզբի ժամանակի հետագրած հաշվարկը:

Համապատասխան կոճակը սեղմելու դեպքում կարող եք տեսնել պտույտների առավելագույն արագությունը և ջրի ջերմաստիճանը ընտրած ծրագրի համար կամ վերջին ընտրած արժեքները, եթե դրանք համատեղելի են գործարկված ծրագրի հետ: Երբ մեկնան մակար է ընտրված ծրագրի ավարտը, էլիպսոյն արտացոլվում է ավարտ ժամացույցի լույսը: Առավելագույնը 10 րոպե անց պտույտները վառվում է և ցուցադրվում է ավարտին մնացած ժամանակը: Ավարտին մնացած ժամանակը հայտնվելուց 1 րոպե հետո «Ավարտ ժամացույց» պտույտներն անջատվում է: Ընտրված ծրագրին առնչվող «վաճառող վառվելը» և ընթացիկ ծրագրի «վաճառող վառվելը» ցուցադրվում են բաժին B-ում՝

- Կլանցում
- Պարզաջրում
- Քամում
- Ջրահեռացում

Էլիպսոյն արտացոլվող նշանը ցույց է տալիս մեկնարկի հետագրած ընտրված արժեքը:

Բաժին C-ում կա երեք մակարդակ՝ կապված վաճառող գործառույթների հետ:

Արագեղանակոված դրանի ցուցիչ Երբ կոճակը հայտնվում է էլիպսոյն, դա նշանակում է, որ դրանի արագեղանակովել է: Վերանկերից խուսափելու համար դուրս բացելուց առաջ սպառե՛ք, մինչև կոճակն անջատվի:

Դուրս ծրագրի մեկնարկից հետո բացելու համար սեղմե՛ք «ՄԵԿՆԱՐԿԻ/ԴԱԴԱՐ» կոճակը: Եթե էլիպսոյն վրա չի արտացոլվում «ԴՈՒՆԱԿՆ ԱՐԳԵԼԱՓԱՅՎԱԾՄ» նշանը, ապա դուրս կբացվի:

ԱՌԱՋԻՆ ԵԱՆԱԳՈՐԾՈՒՄԸ

Սարքավորումը տեղադրելուց հետո և առաջին անգամ օտարազանցելուց առաջ գործարկել «Ինքնամաքում» ծրագիրը՝ ավելացնելով վաճառող միջոց և առանց թմբակի մեջ վաճառող դնելու:

ՍՈՎՈՐԱԿԱՆ ԵԱՆԱԳՈՐԾՈՒՄ

Պատրաստե՛ք վաճառող իրերը՝ հետևելով «ՀՈՒՇՈՒՄՆԵՐ ԵՎ ԽՈՐՀՈՒՐԴՆԵՐ» բաժնի հրահանգներին:

- Արագ ծրագիր
- Սեղմե՛ք «ՄԻԱՅ/ԱՆՁԱՏ» կոճակը : «ՄԵԿՆԱՐԿԻ/ԴԱԴԱՐ» ցուցիչի լույսը կսկսի դանդաղ բարբել կանաչ գույնով:
- Բացե՛ք դրանը: Տեղադրե՛ք վաճառող թմբակի մեջ՝ չգերազանցելով ծրագրերի ադոտակում նշված թույլատրելի առավելագույն հաշվը:
- Բացե՛ք վաճառող միջոցների բաժինը և տեղադրե՛ք վաճառող նյութը համապատասխան խցիկի մեջ, ինչպես նկարագրված է «ԿՎԱՅՈՂ ՆՅՈՒԹԵՐԻ ԲԱՇԽԻՉ» բաժնում:
- Փակե՛ք դրանը:
- Սեղմե՛ք «PUSH & GO» կոճակը՝ ծրագիրը գործարկելու համար:

- Հիմնական ծրագրեր
- Սեղմե՛ք «ՄԻԱՅ/ԱՆՁԱՏ» կոճակը : «ՄԵԿՆԱՐԿԻ/ԴԱԴԱՐ» ցուցիչի լույսը կսկսի դանդաղ բարբել կանաչ գույնով:
- Բացե՛ք դրանը: Տեղադրե՛ք վաճառող թմբակի մեջ՝ չգերազանցելով Ծրագրերի ադոտակում նշված թույլատրելի առավելագույն հաշվը:
- Բացե՛ք վաճառող միջոցների բաժինը և տեղադրե՛ք վաճառող նյութը համապատասխան խցիկի մեջ, ինչպես նկարագրված է «ԿՎԱՅՈՂ ՆՅՈՒԹԵՐԻ ԲԱՇԽԻՉ» բաժնում:
- Փակե՛ք դրանը:

- «ԾՐԱԳՐԵՐ» բաժնի միջոցով ընտրե՛ք անհրաժեշտ ծրագիրը, որի հետ համատեղելի է ջրի որակի ջերմաստիճան և վառվածքի երկար պտույտների որակի արագությունը: Կլանցման վառվելու տևողությունն արտացոլվում է էլիպսոյնի:
- Պիտակը լցված պտույտների ընտրված ծրագրի հետ համատեղելի առավելագույն ջերմաստիճանը և պտույտների արագությունը կամ վերջին օգտագործած կարգավորումները, եթե դրանք համատեղելի են ընտրված ծրագրի հետ: Սեղմելով կոճակը՝ աստիճանաբար իջեցրե՛ք ջերմաստիճանը մինչև «OFF» արժեքը (սառը ջրով վաճառող գործառույթ): Սեղմելով կոճակը՝ աստիճանաբար իջեցրե՛ք պտույտների արագությունը մինչև «OFF» արժեքը (սառնի ֆամուս վաճառող գործառույթ): Նորից սեղմելով այդ կոճակները՝ ճե՛ք առավելագույն արժեքները:
- Ընտրե՛ք ցանկալի վաճառող ցիկլը:
- Գործածե՛ք անհրաժեշտ կալիպա գործառույթները:
- Սեղմե՛ք «ՄԵԿՆԱՐԿԻ/ԴԱԴԱՐ» կոճակը՝ ծրագիրը գործարկելու համար:

Համապատասխան ցուցիչի լույսը կվառվի կանաչ լույսով, և դուրս կարգեղանակովի նշանը միացած է):

ԾՐԱԳՐԻ ԴԱԴԱՐԵՑՈՒՄ

Ծրագիրը դադարեցնելու համար նորից սեղմե՛ք «ՄԵԿՆԱՐԿԻ/ԴԱԴԱՐ» կոճակը, ցուցիչի լույսը կվառվի դեղին գույնով: Կարող եք բացել դրանը, եթե նշանը միացված չէ: Ծրագիրը դադարի պահին վերագործարկելու համար նորից սեղմե՛ք «ՄԵԿՆԱՐԿԻ/ԴԱԴԱՐ» կոճակը:

ԻՆՉՉՈՒՅՐ ԲԱՅԵՆ ԴՈՒՆԱԿՆ ԱՆՀՐԱԺԵՇՏՈՒԹՅԱՆ ԴԵՊՈՒՄ





Ծրագիրը գործարկելուց պետ վառվում է նշանը՝ ազատվելով, որ դրանը չի կարող բացվել: Կլանցի ընթացքում դրանը մնում է կողմով: Դուրս ծրագրի մեկնարկից հետո բացելու համար, օրինակ, եթե անհրաժեշտ է ավելացնել կամ հանել թմբակից որևէ իր, սեղմե՛ք «ՄԵԿՆԱՐԿԻ/ԴԱԴԱՐ» կոճակը՝ ծրագիրը դադարեցնելու համար: Ցուցիչի լույսը կվառվի դեղին գույնով: Կարող եք բացել դրանը, եթե նշանը միացված չէ: Սեղմե՛ք «ՄԵԿՆԱՐԿԻ/ԴԱԴԱՐ» կոճակը՝ վաճառող շարունակելու համար:



Տեխնիկական տվյալներ	
Մակնիշ	BWSE 81293X WWV
Արտադրող երկիր	Ռուսաստան
Գաբարիտային չափեր	լայնք՝ 59.5 սմ բարձրություն՝ 85 սմ խորություն՝ 54 սմ
Տարողունակություն	1-ից մինչև 8 կգ
Լարման անվանական արժեքը կամ լարման միջակայքը	220-240 V ~
Առավելագույն հզորություն	1850 W
Էլեկտրական հոսանքի տեսակի պայմանական նշանակումը կամ փոփոխական հոսանքի անվանական հաճախականությունը	50 Hz
Էլեկտրական հոսանքի խոցելիությունից պաշտպանության դասը	պաշտպանության դասը I
Ջրատարի միացումը	առավելագույն ճնշումը 1ՄՊա (10 բար) նվազագույն ճնշումը 0,05 ՄՊա (0.5 բար) թմբուկի տարողություն 54 լիտր
Քամելու արագությունը	մինչև 1200 պտույտ րոպեյում
Կառավարման ծրագրերը EN 60456 հրահանգի համապատասխան	ծրագիր՝ 9; ջերմաստիճան՝ 60°C; բեռնում՝ 8 կգ սպիտակեղեն
	<p>Տվյալ սարքանքատեսակը համապատասխանում է Եվրոպական Հանրության հետևյալ հրահանգներին՝</p> <ul style="list-style-type: none"> - EMC - 2014/30/EU (էլեկտրամագնիսական համատեղելիություն); - LVD - 2014/35/EU (Ցածր լարում); - 2012/19/EU (WEEE) - TC 004/2011, TC 020/2011
Տվյալ սարքավորման արտադրման տարեթիվը կարելի է ստանալ շարքային համարից, որը գտնվում է զծային կողից վերել աջից (S/N XXXXXXXXXXXXX), հետևյալ կերպ	3-րդ եւ 4-րդ թվանշանները S/N-ում համապատասխանում են արտադրման տարեթվի վերջին թվանշաններին, 5-րդ և 6-րդ թվանշանները S/N-ում արտադրման շաբաթն է
Պինդ մասնիկների և խոնավության թափանցումից պաշտպանության աստիճանը, որն ապահովվում է պաշտպանիչ ծածկույթով, բացառությամբ խոնավությունից պաշտպանություն չունեցող ցածր լարման սարքավորումների՝ IPX4	
Էներգախնայողության դաս	A

Էներգոարդյունավետության դասերի համապատասխանեցում	
Ապրանքի վրա նշված Էներգոարդյունավետության մասին տեղեկատվություն	Ռուսաստանի օրենսդրությանը համապատասխան Էներգոարդյունավետության դաս
A	A
A+	A-10% (*)
A++	A-20% (*)
A+++	A-30% (*)
A+++-10%	A-40% (*)
A+++-20%	A-50% (*)

(*) տվյալ քանակության տոկոսներով Էներգոարդյունավետության ցուցանիշները ավելի լաճա են, քան Ռուսաստանի Դաշնության նորմատիվ փաստաթղթերով սահմանված A դասինը

Կլացքի մեքենայում ժամանակ առ ժամանակ կարող են ի հայտ գալ անսարքություններ: Նախնական Տեխնիկական սպասարկման կենտրոնն զննելը ստուգեք, արդյո՞ք կարելի է լուծել խնդիրը՝ հետևելով ստորև բերված խորհուրդներին:

Անսարքություններ	Հնարավոր պատճառներ/վերացման մեթոդներ
Կլացքի մեքենան չի միանում:	Սարքավորման խրոջը միացված չէ վարչակին կամ վատ է միացված, ինչը խափանում է կոնտակտը: Էլեկտրական հոսանքն անջատված է:
Կլացքի փուլը չի սկսվում:	Կլացքի մեքենայի դուռը լավ չէ փակված: «ՄԻԱՑ/ԱՆՁԱՏ»  կոճակը չէ սեղմել: «ՄԵԿՆԱՐԿ/ԴԱԴԱՐ»  կոճակը չէ սեղմել: Ջրի մատուցման խողովակը փակ է: Ընտրված է ծրագրի գործարկման հետաձգում:
Կլացքի մեքենան ջրով չի լցվում (էլեկտրոնային բարբոսն է «H2O» բառը):	Ջրամատակարարման խողովակը միացված չէ ծորակին: Խողովակը ծալված է: Ջրի մատուցման խողովակը փակ է: Տանը ջուր չի գալիս: Ճնշումը չափազանց ցածր է: «ՄԵԿՆԱՐԿ/ԴԱԴԱՐ»  կոճակը չէ սեղմել:
Կլացքի մեքենան անընդհատ լցնում և դատարկում է ջուրը:	Ջրահեռացման խողովակը գտնվում է գետնի մակերևույթից 65 սմ-ից ցածր կամ 100 սմ-ից բարձր: Ջրահեռացման խողովակի ծայրը գտնվում է ջրի մեջ: Պատի մեջ տեղադրված ջրահեռացման համակարգը չունի օդահեռացման խողովակ: Եթե վերը նշված ստուգումներից հետո անսարքությունը չհեռացվի, փակեք ջրամատակարար խողովակը, անջատեք կլացքի մեքենան և դիմեք Տեխնիկական սպասարկման կենտրոնին: Եթե ձեր բնակարանը գտնվում է շենքի վերին հարկերում, ապա կարող է առաջանալ «սիֆոնային էֆեկտ», երբ մեքենան անընդհատ լցնում և դատարկում է ջուրը: Խնդիրը լուծելու համար վաճառում կան հատուկ փականներ սիֆոնային երևույթները կանխելու համար:
Կլացքի մեքենան չի կտարարում ջրահեռացում կամ ֆամում:	Ընտրված ծրագիրը չի նախատեսում ջրահեռացում, որոշ ծրագրերի համար անհրաժեշտ է իրականացնել հավելյալ ջրահեռացում: Ջրահեռացման խողովակը ծալված է: Կոյուղին խցանված է:
Կլացքի մեքենան ուժեղ տատանվում է ֆամելու ժամանակ:	Կլացքի մեքենայի տեղադրման ժամանակ թմբուկը սխալ կերպով է հանվել արգելափակումից: Կլացքի մեքենան անհավասար է տեղադրված: Մեքենան սեղմված է պատի և կահույքի արանքում:
Կլացքի մեքենայից ջուր է արտահոսում:	Ջրամատակարարման խողովակը ամրացված չէ կամ վատ է ամրացված: Կլացքի նյութերի բաշխիչը խցանված է: Ջրահեռացման խողովակը վատ է ամրացված:
«Գործառույթներ» և «ՄԵԿՆԱՐԿ/ԴԱԴԱՐ»  ցուցիչների լույսերն արագ բարբոսն են և ցուցադրվում է սխալի կոդ (օր.՝ F-01, F-...):	Անջատեք մեքենան և հանեք խրոջը վարչակից, սպասեք մոտ 1 րոպե և նորից միացրեք մեքենան: Եթե խնդիրը չլուծվի, դիմեք Տեխնիկական սպասարկման կենտրոնին :
Կլացքի ժամանակ չափից շատ փրփուր է առաջանում:	Կլացքի միջոցը նախատեսված չէ կլացքի մեքենայի համար (փաթեթի վրա պետք է նշված լինի «Կլացքի մեքենայի համար» կամ «ձեռնով և մեքենայով կլացքի համար») Չափազանց շատ կլացքի միջոց է օգտագործվել:
«PUSH & GO» գործառույթը չի միանում:	Մեքենան միացնելուց հետո «PUSH & GO» գործառույթից բացի ընտրվել է ուրիշ գործառույթ: Անջատեք մեքենան և սեղմեք «PUSH & GO» կոճակը:

DEMO MODE: Ինչպես անջատել այս հնարավորությունը, անջատել մեքենայի. Իսկ անցկացման ներքև «ՄԵԿՆԱՐԿ/ԴԱԴԱՐ»  կոճակը, ինչպես նաև սեղմել «ՄԻԱՑ/ԱՆՁԱՏ»  համար 5 վայրկյան, եւ պահել նրանց, այնպես էլ սեղմված 2 վայրկյան:



«ԱՆՎՏԱՆԳՈՒԹՅԱՆ ՊԱՀՊԱՆՄԱՆ և ՏԵԼԱԴԻՄԱՆ ՀՐԱՆԱԿՆԵՐԸ», «ՇԱՀԱԳՈՐԾՄԱՆ ՁԵՌՆԱՐԿ», ՏԵԽՆԻԿԱԿԱՆ ՏՎՅԱԼՆԵՐԻ ԹԵՐԹԻՎԸ և ԷԼԵԿՏՐԱԷՆԵՐԳԻԱՅԻ ՕԳՏԱԳՈՐԾՄԱՆ ՏՎՅԱԼՆԵՐԸ ներկայացնում են համար

- Այցելել <http://docs.indesit.eu>
- Օգտագործեք QR կոդը:
- Կամ կարող եք դիմել Տեխնիկական սպասարկման կենտրոնին (հեռախոսակապով կամ էլեկտրոնային փոստով): Տեխնիկական սպասարկման կենտրոնը գտնվում է իսրայելյան Կոնստանտինոպոլիսում ամրացված կապակի կոդը:

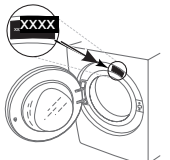

INDESIT ӨНҮМҮН САТЫП АЛГАНЫҢЫЗ ҮЧҮН РАХМАТ.

Жакшыраак түшүнүктүү жардамды алуу үчүн, шайманды бул жерден каттаңыз: www.indesit.com/register

БАШКАРУУ ПАНЕЛИ

1. КҮЙГҮЗҮҮ/ӨЧҮРҮҮ баскычы
2. БАШТОО/ТЫНЫТУУ баскычынын жана индикаторунун жарыгы
3. ТЕМПЕРАТУРА баскычы
4. ДИСПЛЕЙ
5. БАСКЫЧТЫ КУЛПУЛОО баскычы
6. ПАРАМЕТР баскычы
7. КЕЧИГИП БАШТОО баскычы
8. АЙЛАНДЫРЫП СЫГУУ баскычы
9. ЖУУ ЦИКЛИН ТАҢДОО БАСКЫЧЫ
10. PUSH & GO баскычы

Шайманды колдонордон мурда Ден-соолук жана коопсуздук колдонмосун көөүл коюп окуеуз.



Машинени колдонуудан мурда, ташуу болтторду алып салуу зарыл. Аларды алып салуу боюнча толугураак нускамаларды алууга, Орнотуу колдонмосун карагыла.

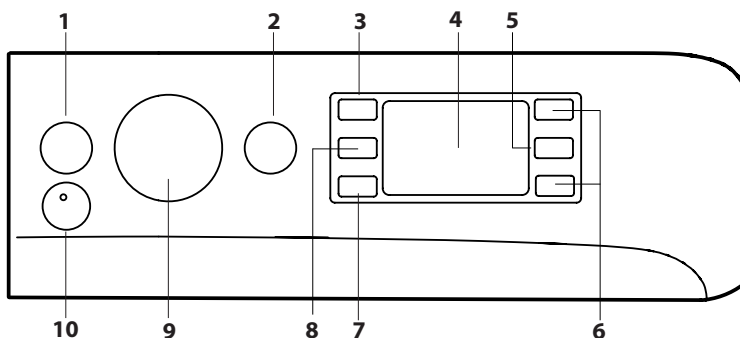

ЖУУ ЦИКЛИНИН ЖАДЫБАЛЫ

Максималдык жүктөө 8 кг Кубат киргизүүсү өчүк режимде 0.5 Вт / күйгүзүлүп калтырылган режими 8 Вт						Жуучу каражаттар жана кошундулар		Сунушталган жуучу каражат		
Жуу цикли	Температура		Максималдык сыгуу (айлануулар)	Максималдык жүктөө (кг)	Узактык (мүнөт) Макс. жүк (кг)	Жуу	Кездеме жумшарткыч	Күлмайда	Суюк	
	Баштапкы	Ара катыш								
1	Күнүмдүк пахта		30°C	❄ - 30°C	1200	4	●	○	-	✓
2	Күнүмдүк синтетикалар		30°C	❄ - 30°C	1000	4	●	○	-	✓
3	Түстүүлөр		30°C	❄ - 30°C	1000	4	●	○	-	✓
4	Назик		30°C	❄ - 30°C	0	1	●	○	-	✓
5	Тез айлампа 30 мүн.		30°C	❄ - 30°C	800	4	●	○	-	✓
6	Пахта 40° (2)		40°C	❄ - 60°C	1200	8	●	○	✓	✓
7	Синтетика		40°C	❄ - 60°C	1200	4	●	○	✓	✓
8	Аралаш		40°C	❄ - 40°C	1200	8	●	○	-	✓
9	Пахта 60° (1)		60°C	❄ - 60°C	1200	8	●	○	✓	✓
10	Ак түстүү пахта		60°C	❄ - 90°C	1200	8	●	○	✓	✓
11	Тез		20°C	❄ - 20°C	800	3,5	●	○	-	✓
11	Тез		40°C	❄ - 40°C	1200	4	●	○	-	✓
11	Тез		60°C	❄ - 60°C	1000	8	●	○	✓	✓
12	Жууркандар		30°C	❄ - 30°C	1000	3,5	●	○	-	✓
13	Жүн		40°C	❄ - 40°C	800	2	●	○	-	✓
14	Жагымсыз жытка каршы		40°C	❄ - 40°C	1000	3	●	○	-	✓
	Чайкоо + Сыгуу		-	-	1200	8	-	○	-	-
	Сыгуу + Сууну агызуу *		-	-	1200	8	-	-	-	-

Кир жуу программаларынын узактыгын дисплей боюнча текшерүүгө болот.

● Тадап кылынган ченем ○ Тандалган ченем

Циклин узактыгы дисплейде же стандарттык шарттарга негизделген нускама колдонмосунда көрсөтүлөт. Чыныгы узактык мөөнөтү айрым факторлорго байланыштуу өзгөрүшү мүмкүн. Мисалы, келген суунун температурасы менен басымы, айлана-чөйрөдөгү температура, жуучу каражаттын көлөмү, кир жуугуч машинанын ичине жүктөлгөн кирдин көлөмү жана түрү, ошондой эле тандалган кошумча параметрлерге карай өзгөрүшү мүмкүн.

Бардык сыноо мекемелери үчүн:
1) EN 60456 Директивасына ылайык башкаруу программалары: 60°C температурасы менен 9-программаны талшырыңыз.
2) Пахтанын узак цикли: 6-айлампа 40°C температурага коюңуз.

* Циклды тандап, сыгуу циклин алып салсаңыз, шайман сууну гана агызат.

ӨНҮМДҮН СҮРӨТТӨМӨСҮ

1. Жогорку
2. Жуучу каражат диспенсеринин суурмасы
3. Башкаруу панели
4. Кармагыч
5. Барабандын эшиги
6. Суу агызуучу түтүк (пайдубалдын артында)
7. Пайдубал (алып салса болот)
8. Жөндөлө турган буттар (2)

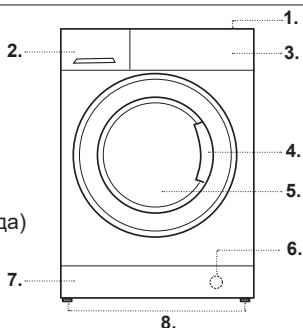

ЖУУЧУ КАРАЖАТ ДИСПЕНСЕРИНИН СУУРМАСЫ

- 1 Бөлүмү: Жуучу каражатты бул бөлүмгө салбаңыз
- 2 Бөлүмү: Жуучу каражат (айна же суюк каражат)

Суюк жуучу каражат колдонулса, туура ченөө үчүн (таңгактагы) алып салма пластигинин А ченегичин колдонуңуз.

Эгер күлмайда жуугуч каражатын колдонсоңуз, бөлүмдү В көзөнөгүнө салыңыз.

3-көзөнөк: Кошулмалар (кездеме жумшарткыч ж.у.с.)

Кездеме жумшарткыч ортоңку көзөнөктөгү "max" көрсөткүчүн эч качан ашпашы керек.

! Порошок ак пахтадан токулган кездемелер үчүн химикаттарды, температурада чейинки жуу, жуунуш үчүн 60 ° жогору С. колдонуу ! Жуугучтар пакеттөө боюнча сунуштарды керек.

! Дозаторду чыгаруу үчүн тилчесин С басыңыз жана дозаторду алып чыгыңыз.

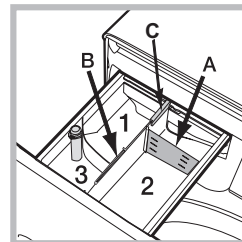

ЖУУ ЦИКЛДЕРИ

Кийимдеги жуу энбелгисинде көрсөтүлгөн белгилерди жолдоңуз. Белгиде көрсөтүлгөн маани, кийимди жууганда сунушталган эң максималдык температура болуп эсептелет.



Күнүмдүк пахта

Пахта кийимдери үчүн 30°C цикли. Бул сууну жылытып жатканда электрикалык кубат керектөөсүн азайтып, ошол эле убакта жакшы жуу натыйжаларына кепилдик берет. Көп кирдебеген кийимдер үчүн сунушталат.

Күнүмдүк синтетикалар

Синтетика кийимдери үчүн 30°C цикли. Бул сууну жылытып жатканда электрикалык кубат керектөөсүн азайтып, ошол эле убакта жакшы жуу натыйжалары менен камсыз кылат. Көп кирдебеген кийимдер үчүн сунушталат.

Түстүүлөр

Түстөрдүн өңү өчпөшүнө жардам берген, пахта жана синтетикалык боюлгон кийимдерге ылайыктуу 30°C цикли. Бул сууну жылытып жатканда электрикалык кубат керектөөсүн азайтып, ошол эле убакта жакшы жуу натыйжалары менен камсыз кылат. Көп кирдебеген кийимдер үчүн сунушталат.

Назик

Абдан назик кийимдерди жууганга ылайыктуу. Кийимдерди жууганга чейин, алардын ичин тышка каратып коюу сунушталат. Жакшыраак натыйжалар үчүн, назик кийимдерди жууганда суюк жуучу каражатты колдонуңуз.

Тез айлампа 30 мүн.

Аз кирдеген кирди кыска убакытта жуу үчүн арналган. Жүн, жибек жана кол менен жуула турган кийимдер үчүн болбойт.

Пахта 40°

Бекем лен жана пахтадан жасалган сүлгү, ич кийим, дасторкон б.у.с., орто же катуу кирдеген нерселерди жуу үчүн ылайыктуу.

Синтетика

Синтетикалык жиптен (мис.: полиэстр, полиакрил, вискоза, б.у.с.) же аралаш синтетикалык-пахта жиптен жасалган орто кирдеген нерселер үчүн ылайыктуу болот.

Аралаш

40°C температурасынын цикли, пахта жана синтетикалык кийимдерди бирге жуу үчүн ылайыктуу. Көп кирдебеген ич кийимдер үчүн ылайыктуу.

Пахта 60°

Орто кирдеген пахта кийимдерин жуу үчүн ылайыктуу болот. 60°C температурасы, пахта кийимдерин жуу үчүн стандарттык цикл жана суу менен электрикалык керектөөнүн айкалыштырылган колдонуусундагы эң эле натыйжалуусу.

Ак түстүү пахта

Абдан кир болгон ак түстөгү кийимдер жана боёгу чыкпагандар.

Тез

Кирди 20' баштап 60' чейинки узундукта жуу мүмкүндүгүн берет. - 20': бул цикл кийимиңизди 20 мүнөттө жаңылайт.

- 45': аралаш пахта менен синтетика кийимдерин жууга арналган кыска цикл.

- 60': бул цикл орто кирдеген, туруктуу пахта кездемелерди бир саатта 60°C температурада жакшы жуу өндүрүмдүүлүгү менен. Синтетика же аралаш кездемелер үчүн, температура 40°C чейин түшүрүлүшү керек.

Жууркандар

Каз мамыгы менен толтурулган, эки же бир кат жууркандарды жуу үчүн (салмагы 3,5 кг аз), жаздыктар же мамык кемселдер үчүн арналган. Жууркандар барабанга бурчтары ичке каратып, барабандын толук мейкиндигинин 3/4 көбү колдонулбашы керек.

Жакшыраак натыйжалар үчүн, жуучу каражат салынуучу жерге суюк каражатты куюп койгонуңуз сунушталат.

Жүн

бардык жүн буюмдарды, анын ичинде этикеткасында "кол менен гана жуу" деп көрсөтүлгөн буюмдарды жууну шарттайт. Жакшы жыйынтыкка жетүү үчүн атайын жуучу каражатты пайдаланыңыз жана 2 кг кир жүктөнүз.

Жагымсыз жытка каршы

Бул цикл (синтетикалык кездемелер үчүн) жагымсыз жыттуу (мис. Тамеки, тер, куурулган тамак-аш) кийимдерди жууганда колдонулат. Цикл, кездеменин жиптерин коргоп, ошол эле убакта жагымсыз жыттарды алып салууга арналган.

Чайкоо + Сыгуу

Чайкап, сыгуу үчүн арналган.

Сыгуу + Сууну агызуу

Кирди сыгып, суусун агызганга арналган.

ДИСПЛЕЙ

Дисплей машинаны программдап жатканда пайдалуу жана ал көптөгөн маалымат менен камсыз кылат.

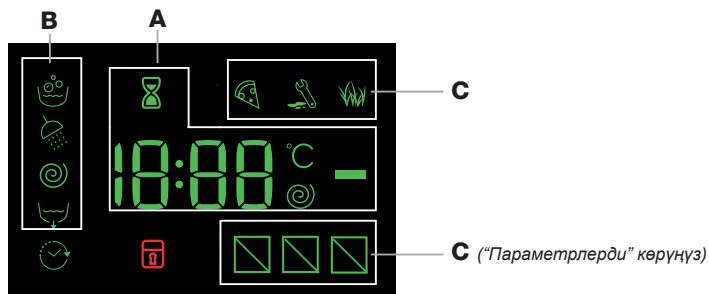

Мүмкүн болгон жуу циклдеринын узактыгы жана учурдагы циклдин калган убагы **A** бөлүмүндө чыгат; эгер КЕЧИКТИРИЛИП БАШТОО параметри коюлган болсо, тандалган циклдин башталышына артка саноо убагы чыгат.

Ылайыктуу баскычты бассаңыз, машинанын коюлган жуу циклиндеги максималдык айлантып сыгуу ылдамдыгын жана температура маанилерин көрсөңүз болот же эң акыркы жолу тандалган маанилери, орнотулган жуу циклине шайкеш болсо, анын маанилерин көрсөңүз болот. Тандалган циклдин негизинде машина маалыматты иштеп чыкканда, кум саат күйөт. Эң көп 10 мүнөттөн кийин, сүрөтчөсү туруктуу бойдон күйгүзүлүп турат жана акыркы калган убакыт көрсөтүлөт. Андан соң, калган убакыт акыркы жолу көрсөтүлгөндөн кийин, болжол менен 1 мүнөтү калганда "кум саат" сүрөтчөсү өчүрүлөт. Тандалган циклга байланышкан "жуу фазалары" жана учурда иштеп жаткан циклдин "жуу фазасы" **B** бөлүмүндө көрсөтүлөт:

- Жуу
- Чайкоо
- Сыгуу
- Сууну агызуу

Күйгүзүлүп турганда, белгиси "Баштоону кечиктирүү" маанисинин дисплейде пайда болгонун көрсөтөт.

Жуу параметрлерине байланыштуу **C** бөлүмүндө үч деңгээл бар.

Куппуланган эшик индикатору

Күйүп турганда, белги эшиктин куппуланганы көрсөтүлөт. Кандайдыр бир зыян келтирүүнүн алдын алуу үчүн, эшикти ачуу үчүн белги өчкөнгө чейин күтүп туруңуз.

Кир жуучу циклдин учурунда эшикти ачыш үчүн ЖАНДЫРУУ /ТЫНЫГУУ баскычын басыңыз; эгер белгиси өчкү болсо, эшик ачылат.

БИРИНЧИ ЖОЛУ КОЛДОНУУ

Шайман орнотулуп, аны биринчи жолу колдонгонго чейин, жуу циклин жуучу каражатты кошуп, бирок барабанга кирди салбастан, "Өзүн өзү жуу" айлампасын коюп, иштетип көрүңүз.

КҮНҮМДҮК КОЛДОНУУ

"КЕҢЕШТЕР ЖАНА СУНУШТООЛОР" бөлүмүндө пайда болгон сунуштарды жолдоо менен жуула турган кирди даярдаңыз.

Тез программдоо

- КҮЙГҮЗҮҮ/ӨЧҮРҮҮ баскычын басыңыз ; БАШТОО/ТЫНЫТУУ индикатор жарыгы акырындан жашыл болуп күйөт.

- Эшикти ачыңыз. Циклдердин жадыбалында берилгендей максималдык салуу көлөмүнөн ашырбай кирди салууга аракет кылыңыз.

- Кир жуучу каражат диспенсеринин суурма бөлүкчөсүн тартып ачыңыз, жана "ЖУУЧУ КАРАЖАТ ДИСПЕНСЕРИНИН СУУРМАСЫ" бөлүгүндө көрсөтүлгөндөй, кир жуугуч каражатты ылайыктуу бөлүккө салыңыз.

- Эшикти жабыңыз.

- PUSH & GO баскычын PUSH & GO циклин баштаңыз.

Кадимки программалоо

- КҮЙГҮЗҮҮ/ӨЧҮРҮҮ баскычын басыңыз ; БАШТОО/ТЫНЫТУУ индикатор жарыгы акырындан жашыл болуп күйөт.

- Эшикти ачыңыз. Циклдердин Жуу циклинин жадыбалында берилгендей максималдык салуу көлөмүнөн ашырбай кирди салууга аракет кылыңыз.

- Кир жуучу каражат диспенсеринин суурма бөлүкчөсүн тартып ачыңыз, жана "ЖУУЧУ КАРАЖАТ ДИСПЕНСЕРИНИН СУУРМАСЫ" бөлүгүндө көрсөтүлгөндөй, кир жуугуч каражатты ылайыктуу бөлүккө салыңыз.

- Эшикти жабыңыз.

- ЖУУ ЦИКЛИ тандоо баскычын колдонуп, керектүү жуу циклин тандоо үчүн тандаңыз: ал өзгөчө температура жана сыгуу ылдамдыгынын өзгөртүлүшү менен байланыштуу болот. Жуу циклинин узактыгы дисплейде пайда болот.

Температура жана/же сыгуу ылдамдыгын өзгөртүү: машина автоматтык түрдө максималдык температураны көрсөтөт жана сыгуу ылдамдыгынын мааниси тандалган циклге орнотулат же эгер тандалган цикл менен эң акыркы коюлган циклдер шайкеш болсо, көрсөтүлөт. Баскычын акырындык менен басуу, температуранын муздак суу менен жууган, "OFF" жөндөөсүнө ылдыйлатат. Баскычын акырындык менен басуу, сыгуу ылдамдыгын, ал толугу менен жок кылынгыча ылдыйлатат ("OFF" жөндөөсү). Бул баскычтарды кайра басуу, максималдык маанилерин калыбына келтирет.

- Каалаган жуугуч айлампасын танда.

- Керектүү кошумча функцияларды иштетиңиз.

- БАШТОО/ТЫНЫТУУ баскычын PUSH & GO циклин баштаңыз; ылайыктуу индикатор жарыгы туруктуу жашыл болуп күйөт жана гәшик куппуланат (белгиси күйгүзүлөт).

ЦИКЛДИ ТЫНЫТУУ

Жуу циклин тынытуу үчүн, БАШТОО/ТЫНЫТУУ баскычын кайра басыңыз; индикатордун жарыгы сары болуп күйөт. Эгер белгиси күйгүзүлбөсө, эшикти ачсаңыз болот. Жуу циклин, ал токтотулган жерден улантуу үчүн, БАШТОО/ТЫНЫТУУ баскычын кайра басыңыз.

КЕРЕК БОЛГОН УЧУРДА ЭШИКТИ АЧУУ

Цикл башталганда, белгиси күйгүзүлүп, эштиктин ачылбаары жөнүндө сигнал берет. Жуу цикли жүргүзүлүп жатканда, эшик куппуланган бойдон калат. Цикл иштеп баштаганда эшикти ачуу үчүн, мисалы, кошумча кирди салуу же кирди алып салуу сыяктуу, БАШТОО/ТЫНЫТУУ баскычын басып, циклди тынытыңыз; индикатордун жарыгы сары болуп күйөт. Эгер белгиси

күйгүзүлбөсө, эшикти ачсаңыз болот. БАШТОО/ТЫНЫТУУ ▶

баскычын кайра басып, циклди улантыңыз.

ИШТЕП ЖАТКАН ЖУУ ЦИКЛИН ӨЗГӨРТҮҮ

Кир жуучу циклдын иштөө учурунда, циклды алмаштырыш үчүн, БАШТОО/ТЫНЫТУУ ▶ баскычын басып тынытып индикатор жарыгы кызгыл сары түстө жай күйүп жанат) , андан соң, каалаган циклды тандап, кайрадан БАШТОО/ТЫНЫТУУ ▶ баскычын кайра басыңыз.
! Башталгын циклды токтоткунуз келсе, КҮЙГҮЗҮҮ/ӨЧҮРҮҮ ⏻ баскычын коё бербей кармап туруңуз. Цикл токтоп, машине өчүрүлөт.
ЦИКЛДЫН АЯГЫ

Бул “END” деген текст дисплейде көрүнүү менен белгиленет; ⏻ белгиси өчкөндө, эшикти ачууга болот. Эшикти ачыңыз, кирди алып чыгыңып, машинени өчүрүңүз. Эгерде сиз КҮЙҮК/ӨЧҮК ⏻ баскычын баспасаңыз, кир жуугуч машине болжолу жарым сааттын ичинде өзү автоматтык түрдө өчүп калат.

ПАРАМЕТРЛЕР

- Эгер тандалган параметр коюлган жуу циклине шайкеш келбесе, көрсөткүч жарыгы күйүп, параметр иштетилбей коёт.
- Эгер тандалган параметр башка мурунку тандалган параметрге шайкеш келбесе, индикатор жарыгы сигналдын коштоосунда чыгат (3 бип) жана акыркы параметр гана иштетилет; иштетилген параметрге шайкеш индикатордун жарыгы күйгүзүлөт.

🔧 Такка каршы

Бул параметр, тактардын түрүн тандап, тактарды чыгаруу үчүн оптималдуу циклди жөндөгө мүмкүчүлүк берет. Кирдин төмөндөгү түрүн тандай аласыз:

- 🔧 **Тамак:** мисалы, тамак-аштардын, ичимдиктерден калган тактар үчүн.
- 🔧 **Жумуш:** мисалы, май жана сыя тактары үчүн.
- 🔧 **Эшик:** мисалы, ылай жана чөптөн калган тактар үчүн.

! Жуу циклинун узундугу тандалган кирге карай айырмаланат.

11--- ⏻ **Тез**

Бул баскыч биринчи жолу басылганда, 45’ сүрөтчөсү күйөт, экинчи жолу басылганда, 60’ сүрөтчөсү күйөт жана ал үчүнчү жолу басылганда, 20’ сүрөтчөсү күйөт.

Кечиктирилип баштоо ⌚

Тандалган цикл үчүн кечиктирип баштоону коюу үчүн, ылайыктуу баскычты кайра кайра басып, каалаган кечиктирүү убагына жеткиче басыңыз. Бул тандоо иштетилген убакта, ⌚ белгиси дисплейде күйөт. Кечиктирилип баштоо жөндөөсүн алып салуу үчүн, баскычты дисплейде “OFF” деген текст чыкканча басыңыз.

Температура ⊖

Ар бир циклдын алдын ала аныкталган температурасы бар. Температураны өзгөртүү үчүн, ⊖ баскычын басыңыз. Маани дисплейде пайда болот.

Сыгуу 🌀

Ар бир циклдын алдын ала аныкталган сыгуу ылдамдыгы бар. Сыгуу ылдамдыгын өзгөртүү үчүн, 🌀 баскычын басыңыз. Маани дисплейде пайда болот.

PUSH & GO

PUSH & GO циклин баштоо үчүн, ошол аталыштагы баскычты 2 секнда бою басып, кармап туруңуз. Күйүү индикаторунун жарыгы, циклдын башталганын көрсөтөт. Бул жуу цикли пахта же синтетикалык кездемелер үчүн эң жакшы болот, себеби ал 30°C температурада жана мүнөтүндө максималдык 1000 айлануу ылдамдыгында сыгат. Эң көп жүктөө 4 кг (циклдун узундугу 45’). Циклдин акыркы этабында кийим буу менен иштетилет, ал булаларды жумшартып, үтүктөөнү жеңилдетет.
Бул кандайча иштейт?

1. Кирди салып (пахта жана/же синтетикалык кийимдер), эшигин жабыңыз.
2. Кир жуучу каражат менен кошундуларды салыңыз.
3. PUSH & GO баскычын 2 секунд бою басып, кармап циклди баштаңыз. Ылайыктуу индикатор жарыгы күйүп, эшик кулптанат (🔒 белгиси күйөт). Көңүл буруңуз PUSH & GO баскычы аркылуу жуу циклин баштасаңыз, ал автоматтык , ылайыкташтырылбаган, пахта менен синтетикалык кездемелер үчүн циклды баштайт. Бул цикл башка кошумча параметрлерди кошууга мүмкүнчүлүк бербейт.
Кир жуучу циклдын учурунда эшикти ачыш үчүн КҮЙГҮЗҮҮ/ТЫНЫГУУ ▶ баскычын басыңыз; эгер кулпуланган эшик белгиси 🔒 өчүк болсо, эшик ачылышы мүмкүн. КҮЙГҮЗҮҮ/ТЫНЫГУУ ▶ баскычын кайрадан басып, циклды токтогон жеринен иштетиңиз.
4. Жуу циклинин аягында END сөзү дисплейде пайда болот.

БАСКЫЧ КУЛПУСУ 🔒

Башкаруу панелинин кулпусун иштетүү үчүн, 🔒 баскычты болжол менен 2 секунда бою басып, кармап туруңуз. Күйгүзүлгөн “■” белгиси, башкаруу панелинин кулпуланганын көрсөтөт. Бул жуу циклдарынын капыстан өзгөрүп кетишинин алдын алат (КҮЙГҮЗҮҮ/ӨЧҮРҮҮ ⏻ баскычтарынан сырткары), айрыкча, үйдө балдар бар кезде. Башкаруу панелинин кулпусун өчүрүү үчүн, 🔒 баскычты болжол менен 2 секунда бою басып, кармап туруңуз.

КЕҢЕШТЕР ЖАНА СУНУШООЛОР

Жуулчу кирди буларга карай бөлүңүз:

Кездеменин түрү (пахта, аралашкан кездеме, синтетика, жүн, кол менен жуула турган кийимдер). Түс (түстүү киймдерди ак түстүүлөрдөн ажыратыңыз, жаңы түстүү кийимдерди өзүнчө жууңуз). Назиктер (майда кийимдер - мисалы нейлон колготкилери - жана илгичтери бар нерселер, мисалы бюстгалтерлерди: атайын чүпүрөк баштыгына салып жууңуз).

Чөнтөктөрдү бошотуңуз:

Тыйындар, оттуктар сыяктуу нерселер кир жуугуч машинасын же барабанга зыян келтириши мүмкүн. Бардык топчурарын текшериңиз.

КАРОО ЖАНА КАМ КӨРҮҮ

Тазалоо жана кам көүү иштерин жүргүзгөнгө чейин, кир жуугуч машинаны өчүрүп, аны негизги кубаттан ажыратыңыз. Кир жуугуч машинаны жуу үчүн күйүүчү суюктуктарды колдонбоңуз.

Суу жана кубат камсыздоочуларды ажыратыңыз

Ар жуугандан кийин суу кранын өчүрүңүз. Бул кир жуугуч машинанын ичиндегини чектеп, суунун агуусунун алдын алат.

Кир жуугуч машинаны тазалап жатканда же кам көрүү ишин жасап жатканда кубаттан ажыратып коюңуз.

Кир жугуч машинаны тазалоо

Шаймандын тышкы бөлүкчөлөрү жана резинадан жасалган компоненттери жылымык самын сууга чүпүрөктү салып, суулап, аны менен тазаласа болот. Аралашмалар же абразивдүү агенттерди каолдонбоңуз.

Кир жуугуч машина, ички бөлүктөрү үчүн “Өзүн-өзү тазалоо” цикли бар; ал барабанга кир салынбай, иштетилиши керек.

Бул циклди оптималдаштыруу үчүн, күлмайданы да, (шеңил кирдеген кийимдер үчүн көрсөтүлгөндүн 10%) же атайын кошундуларды кошуп, кир жуугуч машинаңызды тазалаңыз. Биз ар 40 циклден кийин бир тазалоо циклин өткөрүп турууңузду сунуштайбыз.

Циклди баштоо үчүн 🔧 менен **11---** ⏻ баскычтарын бир убакта 5 секунданын ичинде басып туруңуз.

Цикл автоматтык түрдө башталып, болжолу менен 70 мүнөт иштейт.

Циклды аякташ үчүн БАШТОО/ТЫНЫГУУ ▶ баскычын басыңыз.

Кир жуучу каражат диспенсеринин суурмасын тазалоо

Аны агып турган суунун астында жууңуз; бул аракет тез тезден кайталанып турушу керек.

Эшик менен барабанды кароо

Жашымсыз жыттардын пайда болушун болтурбоо үчүн, машинанын эшигин ар дайым бираз ачык калтырыңыз.

Түтүктү тазалаңыз

Кир жуучу машинада өзүн-өзү тазалоочу сордургуч менен камсыз кылынган. Ошондуктан, ал өзгөчө кам көрүүнү талап кылбайт. Майда нерселер (тыйындар же топчулар сыяктуу) кээде соргучтун астында жайгашкан коргоочу бөлүмгө түшүп калышы мүмкүн.

! Жуу циклинин аяктаганыны текшерип, шайманды өчүрүңүз.

Алдыңкы бөлүмгө кошулуу үчүн:

1. машинанын маңдайындагы каптоо мукабасын биринчи так ортосунан басып, андан соң эки жагынан тең ылдый каратып сүрүп, аны чыгарыңыз;
2. дренаждык сргучтун капкагын саат жебесине каршы багытта бурап, бошотуңуз: бираз суу агышы мүмкүн;
3. ичин кылдаттык менен тазалаңыз;
4. капкагын кайра бурап коюңуз;
5. панелди кайра ордуна коюп, илгичтердин оюгунун туура келгенин текшерип, панелди шайманга түртүңүз.

Суу кирүү түтүгүн текшерүү

Суу кирүү түтүгүн жок дегенде жылына бир карап коюп туруңуз. Эгер анда жылчык же тешик пайда болсо, аны алмаштырып коюу керек: жуу циклдеринин убагында, суунун биуик басымы түтүктү чыгарып салышы мүмкүн.

! Мурда колдонулган түтүктөрдү колдонбоңуз.

КИРДИ ТЕҢ САЛМАКТОО ТУТУМУ

Ар бир сыгуунун алдында ашыкча вибрациядан алыс болуу үчүн жана барабанда кирди тегиз бөлүштүрүү үчүн машина кир жуунун ылдамдыгынан бир аз жогору ылдамдык менен айлантат. Эгерде бир нече аракеттен кийин кир туура тең салмактанбаса, машина жаралгандан азыраак ылдамдыкта сыгат.

ЖАБДУУЛАР

Биздин Техникалык жардам кызматыбызга кайрылып, төмөндөгү жабдуулар бул кир жуугуч машинасынын моделине туура келээрин текшериңиз.

Улоо таңгагы

Бул жабдуу менен, сиз мейкиндикти үнөмдөө, кургатуучу барабанды жүктөөнү жана бошотууну жеңилдетүү үчүн кир жуугуч машинанын үстүнө кир кургаткыч машинаны улап алыңыз болот.

ТАШУУ ЖАНА ИШТЕТҮҮ

Кир жуугуч машинаны өйдө жагынан кармап, көтөрбөңүз.

Шайманды электр кубатынан ажыратып, суу кранын жабыңыз. Эшик менен кир жуучу каражат диспенсеринин суурмасы катуу жабылып турганын текшерчиңиз. Суу кранынан суу толтуруучу түтүктү чыгарып, андан соң суу агызуу түтүгүн ажыратыңыз. Түтүктөрдө калган бардык сууну агызып, ташуу убагында зыян келбеши үчүн түтүктү коопсузураак бекитип коюңуз. Ташуу бурагычтарын кайра бурап коюңуз. “Орнотуу нучкамалары” бөлүмүндө көрсөтүлгөн бурагычтарды чыгаруу процедурасынын бардыгын тескери ыраатта кайталаңыз.





САКТОО ЖАНА ТАШУУ ШАРТТАРЫ



Таңакталган кир жуугуч машинаны табигый желдетүүсү бар жабык жайларда 80%дан көп эмес салыштырмалуу нымдуулукта сактоо керек. Эгерде машина узак убакыт пайдаланылбаса жана жылытылбаган жайда сактала турган болсо, машинаны суудан толук өчүрүү керек. Машинаны ташуу алдында кир жуугуч машинанын багынын бузулушуна жол бербөө үчүн, тыгыны менен транспорттук бурамаларды орнотуу керек. Машинаны жабык машинанын бардык түрү менен, аны бекем бекитип жумушчу абалында (вертикалдуу) ташуу керек. Кир жуугуч машинаны жүктөө-түшүрүү иштеринде урунууга кабылтууга ТЫЮУ САЛЫНАТ.

Техникалык маалыматтар	
Модели	BWSE 81293X WWV
Өндүрүүчү өлкө	Россия
Габариттик өлчөмдөр	туурасы 59,5 см. бийиктиги 85 см. тереңдиги 54 см.
Сыйымдуулугу	1 ден 8 кг чейин
Электр азыктандыруунун чыңалуусунун номиналдык мааниси же чыңалуунун диапозону	220-240 V ~
максималдуу кубаттуулук	1850 W
Электр тогунун түрүнүн шарттуу белгиси же өзгөрмө токтуң номиналдуу жыштыгы	50 Hz
Электр тогуна урунуудан коргоо классы	I коргоо классы
Суу түтүк туташуусу	максималдуу басым 1 МПа (10 бар) минималдуу басым 0,05 МПа (0,5 бар) барабандын сыйымдуулугу 54 литр
Сыгуунун ылдамдыгы	Мүнөтүнө 1200 айланууга чейин
EN 60456 Директивасына ылайык башкаруу программасы	9 программа; температура 60°C; жүктөө 8 кг кир
  	<p>Бул буюм Европа Коомдоштугунун төмөндөгү Директиваларына шайкеш келет:</p> <ul style="list-style-type: none"> - EMC - 2014/30/EU (Электр магниттик шайкештик); - LVD - 2014/35/EU (Төмөнкү чыңалуу) - 2012/19/EU (WEEE) - TC 004/2011, TC 020/2011
Ушул техниканын өндүрүлгөн күнүн штрих-коддун (S/N XXXXXXXXXX) үстүнүн оң тарабындагы сериялык номерден төмөндөгү ыкма менен ала аласыз	S/N номериндеги 3- жана 4- сандары өндүрүлгөн жылдын акыркы сандарына дал келет S/N номериндеги 5- жана 6- сандары өндүрүлгөн жумасы
Нымдан коргоого ээ болбогон, төмөнкү вольттуу жабдуудан тышкары, коргоочу кабык менен камсыздалуучу, катуу бөлүкчөлөрдүн жана нымдын түшүүсүнөн коргоо деңгээли: IPX4	
Энергияны керектөө классы	A

Энергия натыйжалуулугу класстарынын шайкештиги	
Продуктта көрсөтүлгөн энергия натыйжалуулугунун классы жөнүндө маалымат	Россия мыйзамдарына ылайык энергия натыйжалуулугунун классы
A	A
A+	A-10% (*)
A++	A-20% (*)
A+++	A-30% (*)
A+++ -10%	A-40% (*)
A+++ -20%	A-50% (*)
(*) энергия натыйжалуулуктун көрсөткүчтөрүнүн пайыздарынын бул өлчөмү Россия Федерациясынын ченемдик документтери менен аныкталган, "А" классына караганда мыкты.	

Кир жуучу машина кээ бир убактарды иштебешин мүмкүн. Техникалык жардам кызматына кайрылаардан мурун, төмөндөгү тизмени колдонуу менен көйгөй оңой чечилбегенин текшериниз.

Аномалиялар	Мүмкүн болгон себептер / Чечим
Кир жуучу машина күйбөй жатат.	Шайман электрикалык кубатка сайылган эмес же контакт болушу үчүн катуу киргизилген эмес. Үйдө свет жок.
Кир жуучу цикл башталбай жатат.	Кир жуучу машинанын эшиги жакшы жабылбай калган. КҮЙГҮЗҮҮ/ӨЧҮРҮҮ  баскычы басылбай калган. БАШТОО/ТЫНЫГУУ  баскычы басылбай калган. Суу краны ачылган эмес. Баштоо убагынын кечиктирилээри коюлган эмес.
Кир жуучу машинага суу толбой жатат (дисплейде “H2O” көрүнөт).	Сууну киргизүү түтүгү кранга туташылган эмес. Түтүк бүктөлүп калган. Суу краны ачылган эмес. Үйдө суу жок. Суунун басымы өтө жай. БАШТОО/ТЫНЫГУУ  баскычы басылбай калган.
Кир жуучу машина токтобостон сууну киргизип, кайра чыгарып жатат.	Суу агызуучу түтүк жердегиден 65 жана 100 см. Орнотулган эмес. Түтүктүн бош аягы сууга салынып калган. Дубалдын дренаждык системасынын дем алуу клапаны жок. Ушул текшерүүлөрдөн кийин деле эгер көйгөй дагы эле болсо, суу кранын өчүрүп, шайманды өчүрүп, Техникалык Жардам кызматына кайрылыңыз. Эгер үй курулуштун жогорку каттарында болсоңуз, ал жерде арткы сифон менен көйгөй чыгышы мүмкүн. Натыйжада, кир жуугуч машина сууга толуп, үзгүлтүксүз ага берет. Атайын арткы сифон клапандары дүкөндөрдө мүмкүн болуп, бул ыңгайсыздыгынын алдын алууга жардам берет.
Кир жуучу машина сууну агызбай жана сыкпай жатат.	Циклде сууну агызуу кошулбайт: айрым циклдарда бул ызмат кол менен жасалышы керек. Суу агызуу түтүгү бүктөлүп калган. Дренаждык кармагыч тосмолонгон.
Сыгуу убагында кир жуугуч машина абдан көп дирилдейт.	Орнотулуп жатканда барабандын кулпусу туура эмес ачалган. Кир жуучу машина түздөлгөн эмес. Кир жуучу машина эмерек кабинеттери жана дубал менен бирге кошулалым.
Кир жуучу машинадан суу агып жатат.	Сууну киргизүү түтүгү кранга жакшы кылып туташылган эмес. Кир жуугуч каражат диспенсеринин суурмасы толуп калган. Сууну агызуучу түтүк туура туташтырылган эмес.
“Параметрлер” жана БАШТОО/ТЫНЫГУУ  көрсөткүчтөрү тез күйүп, дисплей ката кодун көрсөтөт (мис.: F-01, F-...).	Машинаны өчүрүп, аны розеткадан ажыратысыз, болжолу менен 1 мүнөт күтүп, аны кайра күйгүзүңүз. Эгер көйгөй дагы эле чыккыча, Техникалык жардам кызматы кайрылыңыз.
Өтө көп көбүктөр.	Кир жуучу каражат машинада жууганга колдонулбашы керек (бул “кир жуучу машинада колдонуу” же “кол менен жуу жана машине менен жуу” катары белгилениши керек). Өтө көп айна салынган.
PUSH & GO функциясы иштебей жатат.	Машинага которулгандан кийин, PUSH & GO функциясынан башка көзөмөлдөө иштетилген. Машинанын өчүрүп, PUSH & GO баскычын басыңыз.

DEMO MODE: Бул мүмкүнчүлүктү өчүрүү үчүн, машинанын өчүрүп да койсо болот. “БАШТОО/ТЫНЫГУУ  баскычын басып, ошол эле учурда, КҮЙГҮЗҮҮ/ӨЧҮРҮҮ  5 секунд да 2 секунд кысымга алынып, аларды басып.



Сиз **КООПСУЗДУК ЖАНА ОРНОТУУ НУСКАМАЛАРЫНДА, ИШТЕТҮҮ НУСКАМАСЫНДА, ТЕХНИКАЛЫК БАРАКТЫ** жана **КУБАТ МААЛЫМАТЫН** :

- [Http://docs.indesit.eu](http://docs.indesit.eu) сайтына баш багуу аркылуу жүктөй аласыз.
- QR кодун колдонуу.
- Же болбосо, **Техникалык жардамчы кызматыбыз менен байланышыңыз** (телефон номери кепилдик брошюрасында көрсөтүлгөн). Техникалык жардамчы кызматы менен байланышуу аркылуу, эшиктин ичинде жазылган коддорду бериңиз.

