



KANZLER

Инструкция по эксплуатации

Встраиваемый морозильник К 08

Встраиваемый холодильник К 09

EAC

Модель	К 08	К 09
Цвет	Белый	Белый
Тип	встраиваемый морозильник	встраиваемый холодильник
Напряжение	220-240В	220-240В
Частота	50 Гц	50Гц
Хладагент	R600a	R600a
Компрессор	инверторный	инверторный
Сила тока, А	0,8	0,8
Система No-frost в холодильной камере	нет	да
Система No-frost в морозильной камере	да	нет
Общий объем нетто, л	200	280
Объем нетто морозильной камеры, л	200	0
Объем нетто холодильной камеры, л	0	280
Чистый объем холодильного отделения, л	0	108
Зона свежести	Нет	Да
Климат класс	ST	ST
Класс энергоэффективности	A+	A+
Энергопотребление в год [кВт/год]	284	141
Энергопотребление в сутки [кВт/сутки]	0,778	0,386
Объем замораживания в сутки, кг	10	-
Уровень шума, дБ	41	41
Макс. время хранения в мороз. камере при отключении питания [ч]	11	11
Вентиляция	-	Нет
Количество регулируемых полок	-	4
Материал полок	-	стекло
Лампа	-	LED
Большая полка на дверце	-	1
Количество других полок на дверце	-	3
Лоток для яиц	-	2
Количество ящиков	7	-
Материал ящиков	пластик	-
Лоток для льда	да	-
Освещение морозильной камеры	LED	
Цифровой дисплей	Да	Да
Функция быстрого охлаждения	нет	да
Функция быстрой заморозки	да	нет
Сигнал тревоги в холодильной камере	нет	да
Сигнал тревоги в морозильной камере	да	нет
Сигнал об открытой дверце	да	да
Перевешиваемые двери	да	да
Экономный режим	да	да
Габариты, мм Ш*Г*В	540*550*1769	540*550*1769
Габариты в упаковке, мм Ш*Г*В	573*573*1840	573*573*1840
Вес нетто [кг]	59	57,5
Вес брутто [кг]	64	61,5

Содержание	
1. Меры предосторожности	Страницы 3-5
2. Обзор	Страница 5
3. Панели управления	Страницы 6-7
4. Установка	Страницы 8-10
5. Полезные советы и подсказки	Страницы 10-11
6. Гарантия	Страница 11-12

МЕРЫ ПРЕДОСТОРОЖНОСТИ

⚠ В целях вашей безопасности и для верного использования устройства внимательно прочитайте данное руководство по эксплуатации перед установкой холодильника, включая все предостережения и советы. Во избежание ошибок и несчастных случаев, связанных с использованием данного устройства необходимо, чтобы все лица, которые будут пользоваться данным холодильником, были ознакомлены с тем, как работает данное устройство и со всеми мерами предосторожности. Сохраните данную инструкцию и убедитесь, что она будет передаваться следующим пользователям данного устройства в случае продажи или передачи данного устройства другим лицам. Это позволит следующим владельцам устройства ознакомиться с правилами пользования данного устройства и мерами безопасности. Изготовитель не несет ответственности за последствия, если Вы не соблюдали указания и предупреждения, приведенные в инструкции по эксплуатации.

Безопасность для детей и лиц с ограниченными возможностями

- Устройством не могут пользоваться дети младше 8 лет, люди с ограниченными физическими, сенсорными или умственными возможностями или люди, которые не умеют обращаться с данным устройством, до тех пор, пока они не получат все необходимые инструкции по использованию данного устройства или будут осуществлять пользование устройством под присмотром ответственных лиц.
- Дети не должны играть с холодильником и должны находиться под присмотром взрослых людей во время взаимодействия с устройством.
- Дети младше 8 лет не должны мыть устройство. Дети старше 8 лет могут мыть устройство только под присмотром взрослых людей.
- Хранить упаковку от устройства необходимо в недоступном для детей месте.
- Если Ваш холодильник отслужил свой срок службы, то необходимо извлечь вилку из розетки, отрезать сетевой шнур (как можно ближе к устройству) и снять дверцу. Если этого не сделать, дети во время игр с холодильником могут получить удар током или закрыть себя в холодильнике.
- Если на вашем новом холодильнике установлены магнитные уплотнители дверцы, и Вы собираетесь установить его вместо старого, у которого пружинный затвор (щеколда) на двери или крышке, убедитесь, что этот пружинный затвор не используется.

Общие меры предосторожности

⚠ВНИМАНИЕ! Если у вас встраиваемый холодильный шкаф или отдельно стоящий холодильник, никогда не загораживайте вентиляционные отверстия устройства.

⚠ВНИМАНИЕ! Не используйте никакие механические приспособления для ускорения процесса разморозки, если только они не рекомендованы производителем.

⚠ВНИМАНИЕ! Не повреждайте схему циркуляции контура хладагента.

⚠ВНИМАНИЕ! Не используйте электрические устройства (устройства для производства мороженого) внутри холодильника, только если это не прописано в инструкции.

- Не помещайте внутрь холодильника взрывчатые вещества, например, аэрозольные баллончики с горючим веществом.
- В схеме циркуляции контура хладагента содержится изобутан (R600a) – природный газ с высоким уровнем экологической совместимости, который легко воспламеняется.
- Во время транспортировки и установки устройства убедитесь, что все компоненты схемы циркуляции контура хладагента целы и не повреждены.
- Избегайте открытого огня и источников воспламенения.
- Хорошо проветривайте комнату, в которой установлен холодильник.
- Крайне опасно изменять спецификации устройства или само устройство. Любое повреждение шнура может привести к короткому замыканию, пожару и/или удару электрическим током.

⚠ **ВНИМАНИЕ!** Любой электрический компонент (вилка, шнур, компрессор и т.д.) должны заменяться специалистом из авторизованного сервисного центра или другой сервисной организации.

- Нельзя удлинять шнур электропитания.
- Убедитесь, что вилка не повреждена или не прижата к стене задней стенкой холодильника.
- Убедитесь, что вы можете подойти к сетевой вилке устройства.
- Не выдергивайте кабель сетевого питания.
- Если розетка слишком узкая, не вставляйте в нее вилку. Есть риск удара током или пожара.
- Вы не должны пользоваться устройством без лампы.
- Холодильник тяжелый, двигайте его аккуратно.
- Избегайте длительного нахождения устройства под прямыми солнечными лучами.

Ежедневное использование

- Не помещайте в холодильник горячие пластиковые предметы.
- Не кладите продукты вплотную к задней стенке холодильника.
- Необходимо строго придерживаться рекомендаций производителя устройства при пользовании холодильником.

Уход и чистка холодильника

- Перед манипуляциями с холодильником выключите его и вытащите вилку из розетки.
- Не чистите холодильник металлическими предметами.
- Регулярно проверяйте отсек для воды. Если необходимо, очистите данный отсек. Если вы не будете регулярно очищать этот отсек, вода будет скапливаться в нижнем отделении холодильника.

УСТАНОВКА

Важно! Для подключения холодильника к электрической сети следуйте инструкциям, приведенным ниже:

- Распакуйте холодильник и проверьте, нет ли на нем повреждений. Не подключайте холодильник к электричеству, если нашли на нем повреждения, а немедленно сообщите об этом продавцу данного устройства. В данном случае сохраните упаковку.
- Рекомендуется подождать, по крайней мере, 4 часа перед подключением холодильника к электричеству, чтобы позволить маслу попасть в компрессор.
- Обеспечьте достаточную вентиляцию вокруг холодильника для предотвращения перегрева устройства. Для обеспечения достаточной вентиляции следуйте инструкциям.
- При возможности холодильник должен располагаться таким образом, чтобы он не касался стены своими горячими частями (компрессором, конденсатором) во избежание возможного возгорания.
- Холодильник не должен располагаться близко к обогревателям или плите.
- После установки холодильника убедитесь, что розетка находится в свободном доступе.

Данный прибор предназначен для использования в бытовых (и аналогичных бытовым) условиях, таких как:

- кухонные помещения для персонала магазинов, офисов;
- небольшие отели, апартаменты или дом.

Если светодиодная лампа повреждена, она должна быть заменена производителем, его сервисным агентом или квалифицированными специалистами во избежание опасности.

ПРЕДУПРЕЖДЕНИЕ: Во избежание опасности, связанной с нестабильностью прибора, его необходимо закрепить в соответствии с инструкциями.

Техническое обслуживание

- Если требуется ремонт, связанный с электричеством, обращайтесь только к квалифицированным специалистам.
- Техническое обслуживание холодильника должно проводиться авторизованным сервисным центром, и с использованием только оригинальных запасных частей.

Энергосбережение

- Не помещайте горячую еду в холодильник;
- Не помещайте продукты в холодильнике близко друг к другу, т.к. это препятствует циркуляции воздуха;
- Убедитесь, что продукты не расположены вплотную к задней стенке холодильника;
- Если отключится электричество, не открывайте дверцы холодильника;
- Не открывайте часто дверцы холодильника;
- Не держите дверцы открытыми в течение долгого времени;
- Размораживайте прибор при наличии льда, чтобы облегчить передачу холода;
- Не устанавливайте термостат на чрезвычайно низкие отметки;
- Некоторые аксессуары, например, ящики, можно вытащить, чтобы расширить место для хранения продуктов в холодильнике и снизить потребление электричества;
- Удаляйте пыль с задней панели прибора время от времени.

Защита окружающей среды

 Данный знак указывает, что по истечении срока службы оборудования, устройство должно быть утилизировано отдельно от домашнего мусора, должно быть перемещено в центр по сбору электронных и электрических устройств.

При правильной утилизации, Вы сможете избежать негативного влияния на окружающую среду. Для более подробной информации об утилизации данного устройства, пожалуйста, обратитесь в структуры, занимающиеся сбором таких устройств.

Материалы упаковки

 Материалы с таким знаком подлежат вторичной переработке. Утилизируйте упаковку в соответствующие коллекторные контейнеры для их последующей переработки.

Утилизация холодильника по истечению срока службы

1. Вытащите вилку из розетки.
2. Отрежьте сетевой шнур и выбросьте его.

ОСТОРОЖНО!



При использовании, обслуживании и утилизации прибора, пожалуйста, обращайте внимание на символ слева, который расположен на задней панели прибора (задняя панель или компрессор) и он окрашен в желтый или оранжевый цвет. Это символ предупреждения о пожаре. В трубопроводах хладагента и компрессоре находятся легковоспламеняющиеся материалы. Пожалуйста, во время использования, обслуживания и утилизации держитесь подальше от источника огня.

ОБЗОР

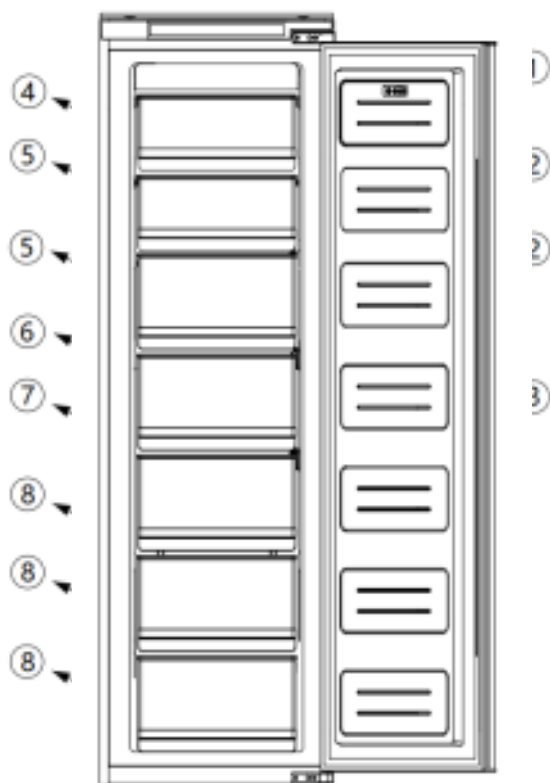

Секция холодильника предназначена для кратковременного хранения продуктов. Хотя и можно поддерживать низкую температуру, длительное хранение продуктов не рекомендуется.

Поскольку внутри холодильника циркулирует холодный воздух, температура в разных секциях может варьироваться. Таким образом, продукты следует хранить в разных отделениях в зависимости от типа.

1. Сливочное масло, сыры и т.д.
2. Продукты в банках и бутылках
3. Напитки, например молоко
4. Готовые блюда
5. Йогурты, консервы и т.д.
6. бутылки емкостью 0,75 литров или готовые блюда и т.д.
7. Фрукты и овощи
8. Свежее мясо и рыба/фрукты и овощи

Полки холодильника можно перемещать в соответствии с требованиями к хранению внутри холодильной секции. Чтобы переместить полку, поднимите заднюю секцию, а затем вытяните ее наружу.

Для замены задвиньте полку обратно в гнездо, а затем опустите заднюю секцию.

Наиболее энергосберегающая конфигурация требует размещения в изделии выдвижных ящиков, коробки для продуктов и полок, пожалуйста, обратитесь к изображениям выше.

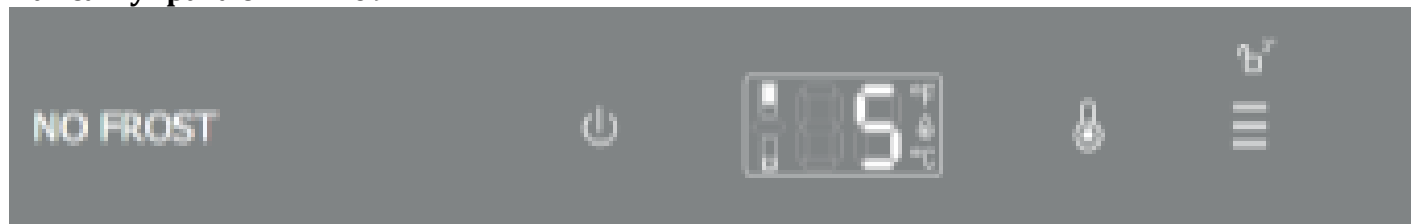

Панель управления K 09





После первого включения питания или перезапуска после сбоя питания холодильная камера будет работать при температуре 5 °С, зона свежести (выдвижной ящик) будет работать при 0 °С; и если для изменения температуры или функций требуется ручная регулировка, нажмите кнопку  в течение 3 секунд, чтобы разблокировать панель управления. Через 30 секунд панель управления заблокируется, если не производить никаких действий.



2. Регулировка температуры в верхней части холодильной камеры: Температура переключается между режимами "2, 3, 4, 5, 6, 7, 8, быстрое охлаждение". Пока панель управления разблокирована, нажмите кнопку  для выбора верхнего холодильного отделения (верхний левый индикатор на панели дисплея).

3. Нажмите кнопку , чтобы установить желаемую температуру. При включении режима быстрого охлаждения горит индикатор термостата. Холодильное отделение будет работать при температуре 2 °С в течение 24 часов, а затем заданная температура возвращается к предыдущей.

4. Функция регулировки выдвижного ящика зоны охлаждения (нижняя часть холодильного отделения): Температура циклически изменяется между "0, 1, 2, 3, 4, 5". Когда панель управления разблокирована, нажмите кнопку , чтобы выбрать холодильное отделение (нижний левый индикатор на панели дисплея) Нажмите кнопку , чтобы установить желаемую температуру.

5. Выключатель питания: Нажмите  кнопку в течение 3 секунд, чтобы включить/ выключить источник питания.

6. Переключатель температуры по Цельсию и Фаренгейту: Нажмите выключатель питания 1 раз, затем сразу нажмите кнопку  2 раза, отобразится переключатель температуры по Цельсию °С и Фаренгейту °F и загорятся соответствующие индикаторы.

7. Включение/выключение экономного режима: Нажмите выключатель питания  1 раз, затем сразу же нажмите кнопку  2 раза.

При её активации устройство переходит в совершенно другой режим работы:

- при открытии двери лампочка не включается;
- все индикаторы потухают;
- звуковые сигналы не воспроизводятся;
- компрессор не начинает свою работу немедленно, даже если температура внутри камеры значительно понизилась.

8. Данное устройство имеет функцию сигнализации об открытии двери: когда дверь открыта более чем на 2 минуты, зуммер начинает издавать звуковой сигнал; сигнал тревоги будет подаваться каждую 1 минуту; если дверь открыта более 5 минут, зуммер непрерывно издает звуковой сигнал. Нажмите любую кнопку, чтобы отключить сигнал тревоги.

Индикация неисправности и сигнал тревоги

Данное изделие имеет функцию сигнализации неисправности. При выходе из строя датчика холодильника в области отображения температуры отображаются различные причины неисправности:

"F2" (неисправность датчика холодильной камеры),

"F3" (неисправность датчика холодильной камеры),

"F1" (неисправность датчика размораживания),

"SE" (главная панель управления и сбой связи на дисплее).

В таких ситуациях холодильник все еще может работать, но вам следует как можно скорее обратиться в сервисный центр для ремонта.

"2E" (неисправность двигателя вентилятора охлаждения): в этой ситуации холодильник, возможно, не работает, вам следует как можно скорее обратиться в сервисную службу для проведения технического обслуживания.

Панель управления К 08

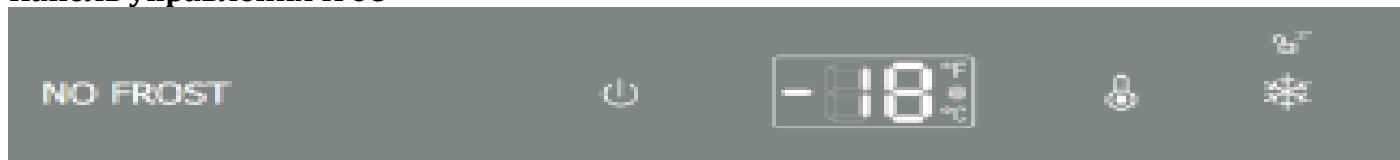





После первого включения питания или перезапуска после сбоя питания морозильная камера будет работать при температуре -18°C . Измените температуру или функции, нажмите кнопку  в течение 3 секунд, чтобы разблокировать; и панель управления будет повторно заблокирована после 30 секунд бездействия.

Регулировка температуры морозильной камеры: температура регулируется циклически в диапазоне $-15^{\circ}\text{C} \sim -24^{\circ}\text{C}$, быстрая заморозка”

2. Когда панель управления разблокирована, нажмите кнопку , чтобы установить желаемую температуру; если вами выбрана настройка быстрого охлаждения (индикатор снежинки на панели дисплея горит), то морозильная камера будет работать при температуре -24°C в течение 24 часов, затем быстрое замораживание прекращается и заданная температура возвращается к предыдущей.

3. Выключатель питания: Нажмите указанную выше кнопку  в течение 3 секунд, чтобы включить/выключить питание.

4. Переключатель температуры по Цельсию и Фаренгейту: Нажмите выключатель питания  1 раз, затем сразу же нажмите кнопку  2 раза, отобразится переключатель температуры по Цельсию $^{\circ}\text{C}$ и Фаренгейту $^{\circ}\text{F}$ и загорятся соответствующие индикаторы.

5. Включение/выключение экономного режима: Нажмите выключатель питания  1 раз, затем сразу же нажмите кнопку  2 раза.

При её активации устройство переходит в совершенно другой режим работы:

- при открытии двери лампочка не включается;
- все индикаторы потухают;
- звуковые сигналы не воспроизводятся;
- компрессор не начинает свою работу немедленно, даже если температура внутри камеры значительно понизилась.

6. Данное изделие имеет функцию сигнализации об открытии двери: когда дверь открыта более чем на 2 минуты, зуммер начинает издавать звуковой сигнал; сигнал тревоги будет подаваться каждую 1 минуту; если дверь открыта более 5 минут, зуммер непрерывно подает звуковой сигнал. Нажмите любую кнопку, чтобы отключить сигнал тревоги.

Отображение неисправности и аварийный сигнал

Данное изделие имеет функцию аварийного сигнала. Когда датчик холодильника выходит из строя, в области отображения температуры отображаются различные причины неисправности:

"F4" (неисправность датчика морозильной камеры),

"F5" (неисправность датчика размораживания),

"SE" (сбой связи между главной панелью управления и дисплеем).

В таких ситуациях холодильник все еще может работать, но вам следует как можно скорее обратиться в сервисный центр для ремонта. Вышеуказанные ошибки отображаются только на дисплее, голосовые сообщения отсутствуют. Сигнал тревоги о превышении температуры в морозильной камере: после того, как температура в морозильной камере достигнет заданной температуры, после этого, если температура повысится до $>-1^{\circ}\text{C}$, включится сигнал тревоги, сопровождаемый миганием цифры температуры в морозильной камере. Нажмите любую кнопку, чтобы отменить сигнал тревоги. Это будет продолжаться до тех пор, пока температура не достигнет $<-1^{\circ}\text{C}$.

* Для информации: основная плата расположена в компрессорном отсеке.

Рекомендации к установке температуры:

Температура	Условия
$5^{\circ}\text{C}/-18^{\circ}\text{C}$	При температуре окружающей среды в пределах $5-35^{\circ}\text{C}$ зимой, весной и летом
Быстрая заморозка	Быстрая заморозка
Быстрое охлаждение	Быстрое охлаждение

Замена светодиодной лампы.

Примечание. Замена лампы производится квалифицированным специалистом.

Параметры освещения: 12В/10Вт

1. Отключите вилку питания.

2. Снимите отделочную полосу из алюминиевого сплава в верхней части светодиодного источника поверхностного света, а затем открутите левый и правый крепежные винты.

Шаги ① и ② показаны ниже.

3. Замените запасную светодиодную лампу.

4. Установите декоративные элементы в обратном порядке.

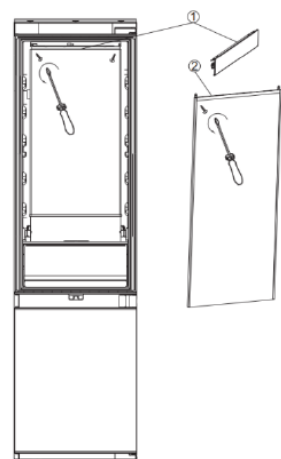

Уход и чистка

Перед любой чисткой или техническим обслуживанием всегда отключайте прибор от электросети. Секции холодильника и морозильной камеры следует протирать раствором соды и теплой водой. Не используйте абразивные средства или моющие средства для мытья посуды. После мытья тщательно прополощите и высушите.

Очистите полки и полки на дверце отдельно вручную слабым раствором моющего средства и воды. Не ставьте их в посудомоечную машину.

Если прибор не будет использоваться в течение длительного времени, отключите его от сети и почистите прибор. Дверцы следует оставлять слегка приоткрытыми, чтобы предотвратить образование плесени и неприятных запахов.

Размораживание

Продукт оснащен системой no frost, которая предназначена для предотвращения образования обильного льда.

При нормальном использовании не должно возникать необходимости в регулярном размораживании морозильной камеры.

Пожалуйста, обратите внимание: Если вы регулярно обнаруживаете большое количество льда или лужи воды в морозильной камере, то, скорее всего, дверца не герметизируется должным образом. Это может быть связано с деформацией уплотнителя или его неисправностью, неправильно установленной или слишком тяжелой декоративной дверью. Подробнее информацию смотрите в разделе устранение неполадок.

УСТАНОВКА

Подготовка к установке

Данный прибор ни в коем случае нельзя устанавливать вблизи источников тепла, например, нагревательных элементов или кухонных плит, а также во влажных местах. При установке данного прибора обратитесь за помощью к другому лицу или к двум. У этого прибора могут быть острые края. Используйте средства индивидуальной защиты, соответствующие задаче и условиям эксплуатации.

● Для обеспечения ровного положения прибора используйте регулируемые по высоте ножки на передней панели прибора.

● Система охлаждения на задней панели прибора не должна касаться задней стенки. Чем больше зазор, тем лучше.

● Прибор должен быть установлен с достаточной вентиляцией. Убедитесь, что над прибором имеется зазор для выхода воздуха, а также что между задней стенкой прибора и стеной есть свободное пространство.

Данный холодильник предназначен для использования в качестве встроенного прибора.

На схеме показаны требования к вентиляции для вашего изделия. Отсутствие надлежащей вентиляции может привести к увеличению эксплуатационных расходов и преждевременному выходу из строя, а также аннулировать гарантию, предоставляемую на изделие.

Вентиляция

Основным условием при установке любого холодильного агрегата на оборудованную кухню является вентиляция. Тепло, отводимое из холодильного отделения, должно рассеиваться в атмосферу. Неправильная вентиляция может привести к преждевременному выходу из строя компрессора, чрезмерному потреблению электроэнергии и полному отказу системы. Для изделий, предназначенных для установки в высокий корпус, необходимо соблюдать следующие требования:

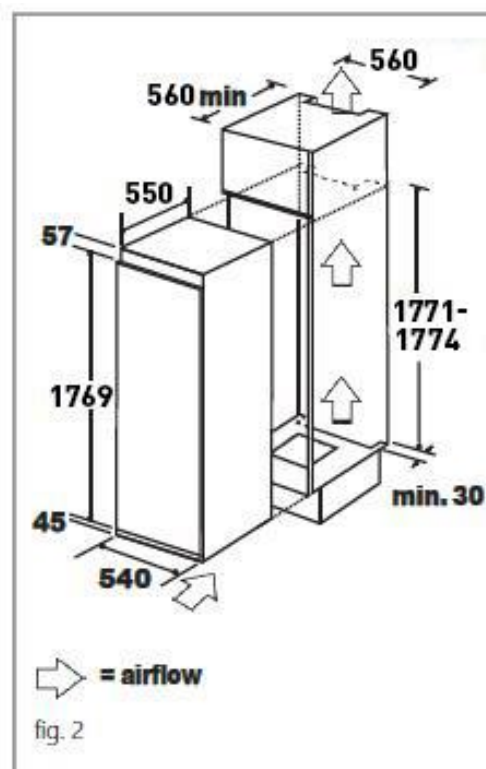

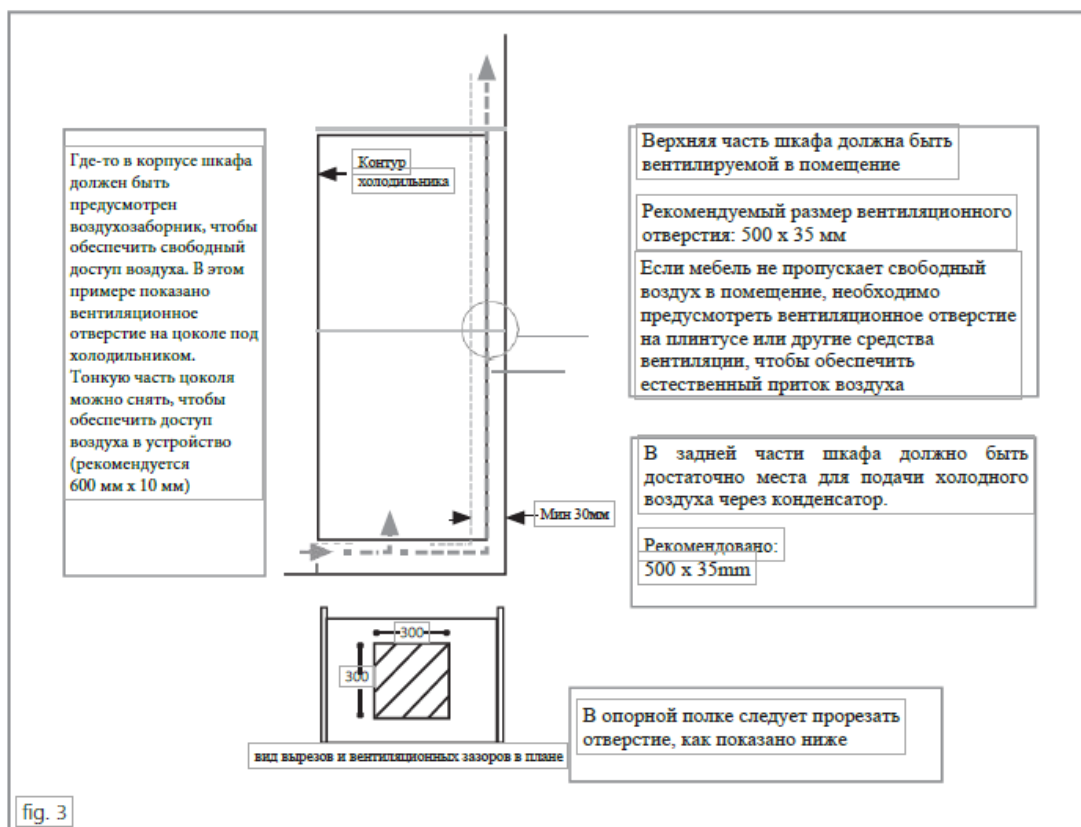

На схеме выше отражены необходимые условия. Для правильной работы прибора важно, чтобы верхняя часть корпуса не была перекрыта. Глубина канала 40-50 мм является нормальной для большинства устройств. В нижней полке устройства показано отверстие; оно позволяет отводить воздух через компрессор и теплообменник. Некоторые монтажники устанавливают декоративное вентиляционное отверстие на цоколе. В большинстве случаев это не требуется, но является приятным эстетическим дополнением. Как правило, чем больше воздуха может попасть внутрь прибора и вокруг него, тем лучше и эффективнее его работа.

Перевешивание двери холодильника

- Убедитесь, что холодильник пуст и отключен от электричества.
- Для снятия двери необходимо наклонить устройство назад и прислонить холодильник к чему-нибудь крепкому, чтобы он не соскользнул во время снятия двери.
- Все снимаемые предметы должны быть сохранены для установки двери.
- Не кладите холодильник горизонтально на пол, это может повредить систему охлаждения.
- Рекомендуется, чтобы два человека держали устройство во время снятия/установки двери.

Для этого выполните следующие действия:

1. Ослабьте винты крепления верхней петли и снимите верхнюю петлю, стараясь выдержать вес двери.
2. Снимите дверь с нижней петли и положите на мягкую поверхность, чтобы защитить дверь от повреждений.
3. Установите петлю, снятую сверху, на противоположный нижний угол, как показано на рисунке справа.
4. Установите дверь на место и установите петлю, снятую с нижнего угла, на противоположный верхний угол.
5. Отрегулируйте петли, чтобы убедиться, что дверь выровнена правильно.

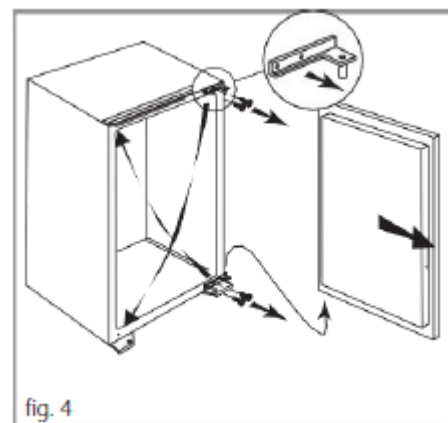

Монтаж декоративной панели

- С помощью отвертки закрепите монтажные кронштейны на дверце прибора, как показано на рисунке ниже.
- Установите прибор внутри устройства. Убедитесь, что между откидной стороной и стенкой шкафа имеется зазор в 3-4 мм.

- Установите ползунок в кронштейне и закрепите его на дверце панели на расстоянии 20-22 мм от края панели, как показано на рисунке ниже, убедившись, что ползунок расположен по центру и горизонтально внутри кронштейна. Надежно затяните вручную.
- Заполните зазор на стороне без шарнира прилагаемой уплотнительной лентой, как показано на рисунке ниже.

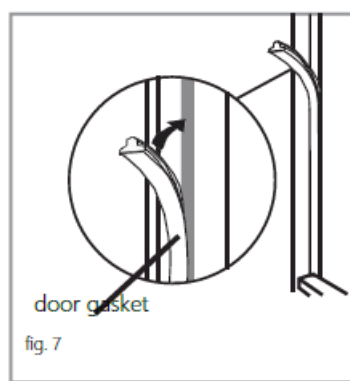
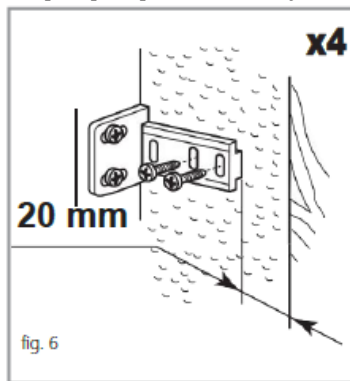
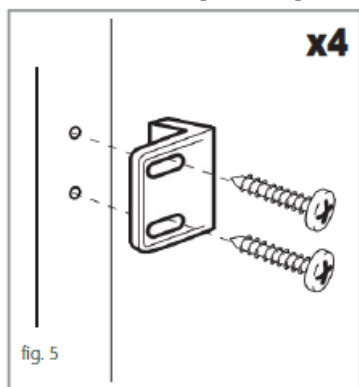

Размещение

Устанавливайте холодильник в зоне, где температура воздуха соответствует климатическому классу, указанному в техническом паспорте устройства:

Климат класс	Температура воздуха
SN	+10 ⁰ C до +32 ⁰ C
N	+16 ⁰ C до +32 ⁰ C
ST	+16 ⁰ C до +38 ⁰ C
T	+16 ⁰ C до +43 ⁰ C

Расположение

Прибор следует устанавливать вдали от источников тепла, таких как радиаторы, бойлеры, прямые солнечные лучи и т. д. Убедитесь, что воздух может свободно циркулировать вокруг задней части шкафа. Для обеспечения наилучшей производительности, если прибор расположен под навесным шкафом, минимальное расстояние между верхней частью шкафа и настенным шкафом должно составлять не менее 50 мм. Однако в идеале прибор не следует располагать под нависающими настенными шкафами. Точное выравнивание обеспечивается одной или несколькими регулируемыми ножками в основании шкафа.

Электрическое подключение

Перед подключением убедитесь, что напряжение и частота, указанные на табличке с техническими данными, соответствуют вашему бытовому источнику питания. Прибор должен быть заземлен. Для этого вилка кабеля питания снабжена контактом. Если бытовая розетка не заземлена, подключите прибор к отдельному заземлению в соответствии с действующими нормами и проконсультируйтесь с квалифицированным электриком. Производитель снимает с себя всякую ответственность в случае несоблюдения вышеуказанных мер безопасности.

Перед первым использованием

Перед включением питания необходимо дать холодильнику отстояться не менее четырех часов.

Перед первым использованием рекомендуется очистить внутреннюю поверхность прибора, используя раствор соды и теплой воды, а затем тщательно высушить внутреннюю поверхность.

При первом использовании в холодильнике может появиться неприятный запах. Он исчезнет по мере остывания прибора.

Пожалуйста, обратите внимание:

Прибор включится при температуре 5°C для холодильника и -18°C для морозильной камеры и будет работать непрерывно, пока не достигнет нужной температуры. Если прибор выключен, вы должны подождать пять минут до повторного включения, чтобы предотвратить ненужное повреждение компрессора. Никогда не храните в приборе легковоспламеняющиеся или взрывоопасные предметы, а также сильные едкие кислоты или щелочи. Этот холодильник охлаждает продукты, охлаждая внутреннюю поверхность внутренней полости. На этой поверхности обычно скапливается иней; затем он рассеивается и стекает через небольшое отверстие внизу, где испаряется без вреда для здоровья. Наличие тонкого слоя инея на задней стенке не является неисправностью холодильника.

Советы по использованию холодильника

- Никогда не ставьте жидкости в холодильник без крышки.

- Никогда не ставьте в холодильник горячие продукты. Теплым продуктам следует дать остыть до комнатной температуры, прежде чем класть их в холодильник.
- Ничто не должно упираться в заднюю стенку холодильника, так как это приведет к образованию инея и возможных проблем с конденсатом, которые будет трудно удалить.
- Перед отправкой в холодильник убедитесь, что продукты чистые, а излишки воды вытерты.
- Перед отправкой в холодильник заворачивайте продукты в пищевую пленку. Это поможет предотвратить потерю влаги, сохраняйте продукты свежими, и избегайте неприятных запахов.
- Сортируйте продукты перед хранением. Любые продукты, которые будут использованы в ближайшее время, следует хранить в передней части полки, чтобы предотвратить порчу, вызванную длительным открытием дверцы.
- Не переполняйте холодильник. Между продуктами должно быть достаточное пространство для циркуляции холодного воздуха.
- Размораживание замороженных продуктов в холодильной камере поможет поддерживать низкую температуру и экономить электроэнергию.
- Никогда не храните сырое мясо на полках над приготовленным мясом или другими продуктами. Это поможет предотвратить попадание соков из сырого мяса в другие пищевые продукты.

Советы по использованию морозильной камеры

- Морозильные отделения предназначены для хранения только замороженных продуктов.
- Никогда не кладите горячие или разогретые продукты в морозильную камеру, дайте им полностью остыть перед помещением в морозильную камеру.
- Следуйте инструкциям по хранению замороженных продуктов на упаковке. Если информация не указана, продукты не следует хранить более трех месяцев с даты покупки.
- Храните продукты в небольших упаковках (в идеале менее 1 кг). Это сокращает время замораживания и улучшает качество продуктов после размораживания.
- Заворачивайте продукты перед отправкой в морозильную камеру. Чтобы продукты не слиплись, убедитесь, что они сухие.
- Перед замораживанием наклеивайте на продукты этикетку с указанием типа продукта, сроков хранения и истечения срока годности.
- После размораживания продукты нельзя замораживать повторно. Размораживайте только столько продуктов, сколько требуется.
- Напитки в бутылках или консервах не следует хранить в морозильных камерах, так как они могут взорваться.
- Максимальное количество свежих продуктов, которое можно заморозить в течение 24 часов, составляет 2,6 кг.
- Не пытайтесь заморозить больше максимального количества.

Выдвижной ящик для зоны охлаждения

- Температуру внутри выдвижного ящика можно регулировать от 0°C до 5°C. Это идеальный ящик для хранения мяса и рыбы.

Выявление неисправностей в работе



Внимание! Перед выявлением и устранением проблем в работе холодильника, отключите устройство от электричества. Для выявления и устранения ошибок в работе холодильника вызывайте только квалифицированного электрика или другого квалифицированного специалиста.

Важно! Во время нормального использования холодильник может издавать звуки (от компрессора, циркуляции хладагента).

Проблема	Возможная причина
Холодильник не работает	Нет питания или холодильник не включен
	Вилка не вставлена в розетку или плохо закреплена
	Предохранитель перегорел или неисправен
	Неисправна розетка
Продукты не охлаждаются или слишком теплые	Боковые и задние стенки имеют недостаточную вентиляцию.
	Слишком долго была открыта дверь
	За последние 24ч в холодильник помещено слишком много продуктов
	Прибор находится рядом с источником тепла
Продукты очень сильно охлаждаются	Установлена слишком низкая температура
Необычный шум	Холодильник стоит не по уровню
	Прибор касается стены или других предметов

	Охлаждающий газ в холодильнике может издавать легкое бульканье, даже если компрессор не работает
Лед на стенке	На задней стенке холодильника обычно образуются капельки льда. Это не является неисправностью прибора. Следите за тем, чтобы никакие предметы внутри холодильника не соприкасались с задней стенкой.
	Возможно, неправильно установлен декоративный фасад
	Проверьте уплотнитель, возможно, он ослаб.

Если появилась неисправность, которую не можете устранить, обратитесь в сервисный центр.

Гарантия

Мы предоставляем гарантию в течение 3 лет с момента покупки.

Если произошла поломка, вам необходимо позвонить по справочной линии потребителей 8-800-23456-68 или написать на электронную почту info@kanzler-hg.ru. Оператор горячей линии проинструктирует, что необходимо сделать и поможет решить вашу проблему, или организует выезд квалифицированного специалиста. Для осуществления гарантийного обслуживания вам необходимо предъявить чек на покупку, если вы не регистрировали свою технику при покупке по QR-коду на стикере, наклеенном на изделие. Внимательно соблюдайте описанные инструкции по использованию. Вследствие неправильной эксплуатации гарантийные обязательства не действительны.

Данная гарантия не распространяется на сбои, возникающие в результате ненадлежащего или коммерческого использования продукта, и следующие ситуации не покрываются гарантией:

1. Любые повреждения и неисправности, возникающие в результате установки и использования продукции с нарушением инструкций, приведенных в руководстве;
2. Любые повреждения и неисправности, возникающие при погрузке, разгрузке и обращении с продукцией после её доставки;
3. Любые повреждения и поломки из-за низкого или чрезмерного напряжения, неправильной электрической установки, использования при напряжении, которое отличается от указанного на табличке продукции;
4. Повреждения и неисправности из-за пожара и/или молнии;
5. Неисправность, возникающая в результате использования продукции с нарушением инструкций, приведенных в руководстве по эксплуатации;
6. Разбитый корпус;
7. Вмешательство и ремонт оборудования кем-либо, кроме лиц из официальных сервисных центров;
8. Проблемы, возникающие при монтаже любой детали, кроме деталей, поставляемых производителем.

Гарантия недействительна при удалении и уничтожении оригинального серийного номера на продукции.

Предупреждения о транспортировке и обработке

- Во время обработки соблюдайте знаки, указанные на картонной коробке.

Если требуется транспортировка:

- Сохраняйте оригинальную упаковку.
- Перевозите в оригинальной упаковке и соблюдайте знаки, указанные на упаковке.

Если оригинальная упаковка не доступна:

- Не помещайте тяжелые предметы на холодильник/морозильник.

Срок службы: 10 лет.

Прибор следует хранить упакованной в закрытых отапливаемых помещениях с естественной вентиляцией при температуре воздуха от плюс 5 до плюс 40 С, относительной влажности не более 80% и отсутствии в окружающей среде кислотных и других паров, вредно действующих на компоненты варочной поверхности.

Срок гарантии, срок службы и дата производства указаны на этикетке товара.



Импортер: ООО «Зенит Вейр Трейд», Юридический адрес: 117042, г. Москва, ул. Академика Семенова 3-68, ИНН 7727302060, ОГРН 5167746200793
zenithwt@gmail.com