

Operating Instructions Cordless Hair Clipper



Originalbetriebsanleitung

Akku-Haarschneidemaschine Typ 1590

Translation of the original operation manual
Cordless hair clipper type 1590

Traduction du mode d'emploi d'origine
Tondeuse à cheveux rechargeable type 1590

Traduzione delle istruzioni per l'uso originali
Tagliacapelli a batteria tipo 1590

Traducción del manual de uso original – Máquina de corte de pelo
con alimentación por batería modelo 1590

Tradução do manual de utilização original
Máquina para corte de cabelo com bateria tipo 1590

Vertaling van de originele gebruiksaanwijzing
Accutondeuse type 1590

Översättning av originalbruksanvisning
Batteridrivnen hårklippningsmaskin Typ 1590

Översettelse av originalversjonen til bruksanvisningen
Batteridrevet hårklippemaskin type 1590

Alkuperäiskäyttöohjeen käännös
Akkukäyttöinen hiustenleikkukone Tuyyppi 1590

Orijinal kullanma kılavuzunun çevirisi
Bataryalı saç kesme makinesi Tip 1590

Tłumaczenie oryginalnej instrukcji obsługi
Akumulatorowa maszyna do strzyżenia włosów Typ 1590

Překlad originálního návodu k použití
Akumulátorový zastříhovač vlasů typ 1590

Preklad originálneho návodu na obsluhu
Akumulátorový strihač vlasov – typ 1590

Az eredeti gépkönyv fordítása
1590 típusú akkumulátoros hajvágó gép

Prevod originalnih navodil za uporabo
Aparat za striženje las na akumulatorski pogon tip 1590

Traducerea manualului de utilizare original
Maşină de tuns părul cu acumulatori tip 1590

Превод на оригиналното упътване
Машинка за подстригване – работа с акумулатор тип 1590

Превод оригинального руководства по эксплуатации – Машинка
для стрижки волос с питанием от аккумулятора, тип 1590

Переклад оригінальної інструкції – Машинка для стриження
волосся з живленням від акумулятора, тип 1590

Μετάφραση των πρωτότυπων οδηγιών λειτουργίας
Επαναφορτιζόμενης κορευτικής μηχανής τύπου 1590

ترجمة دليل الاستخدام الأصلي

جهاز لحلاقة الشعر يعمل بالبطارية – طراز 1590

de
en
fr
it
es
pt
nl
sv
no
fi
tr
pl
cs
sk
hu
sl
ro
bg
ru
uk
el
ar

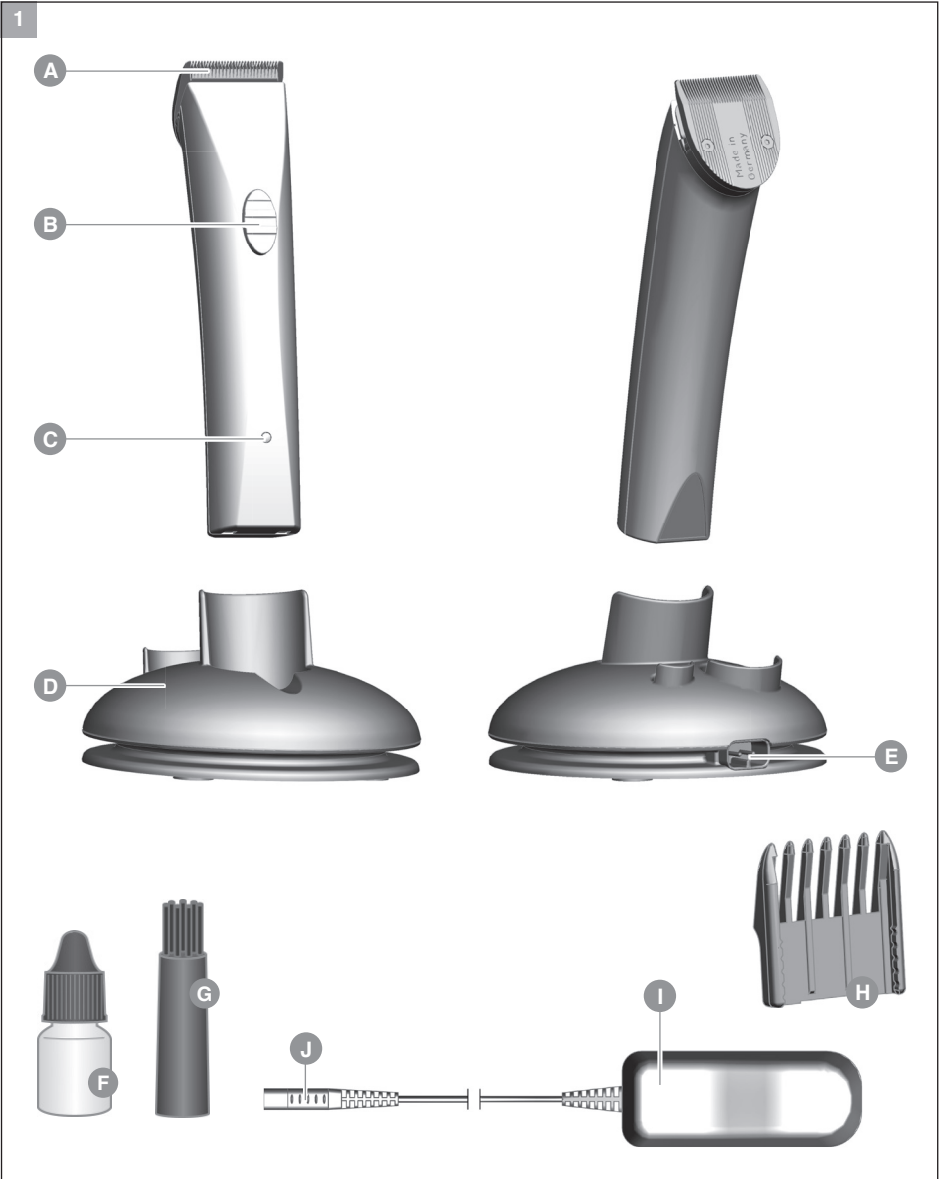

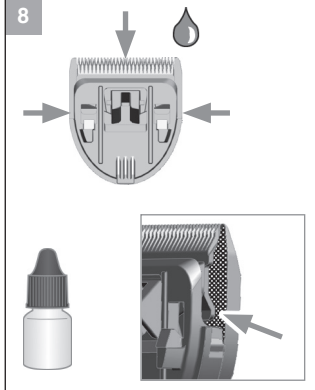
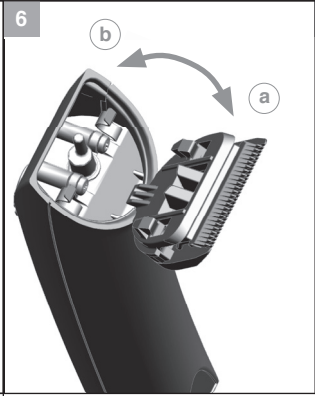
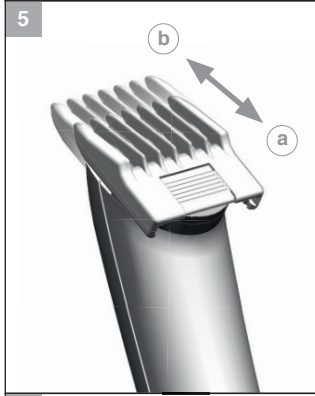
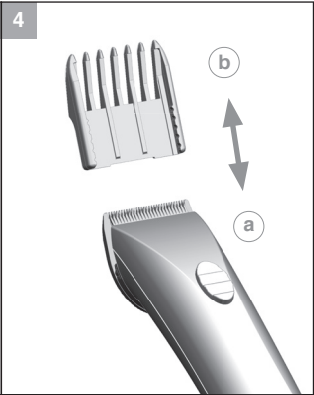
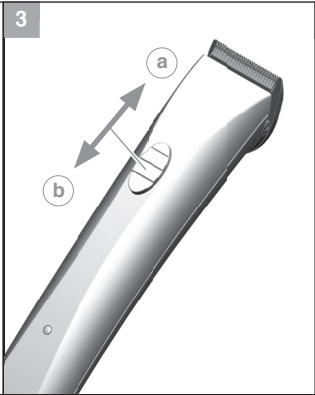

de
en
fr
it
es
pt
nl
sv
no
fi
tr
pl
cs
sk
hu
sl
ro
bg
ru
uk
el
ar

Allgemeine Sicherheitshinweise

Bestimmungsgemäßer Gebrauch

- Nutzen Sie Haarschneidemaschinen ausschließlich zum Schneiden von menschlichem Haupthaar, Barthaar und Augenbrauen.
- Nutzen Sie Tierhaarschneidemaschinen ausschließlich zum Schneiden von Tierhaaren und Tierfell.

Anforderungen an den Anwender

- Lesen Sie vor der ersten Inbetriebnahme die Betriebsanleitung vollständig durch und machen Sie sich mit dem Gerät vertraut.
- Dieses Gerät ist nicht für den Gebrauch von Personen (einschließlich Kindern) mit verringerten körperlichen, sensorischen oder geistigen Fähigkeiten oder Mangel an Erfahrung und Wissen bestimmt, es sei denn, sie werden beaufsichtigt oder erhalten eine Anweisung hinsichtlich des Gebrauches des Gerätes von einer Person, die für ihre Sicherheit verantwortlich ist. Kinder sollten beaufsichtigt werden, um sicherzustellen, dass sie nicht mit dem Gerät spielen.
- Das Gerät außerhalb der Reichweite von Tieren und vor Witterungseinflüssen geschützt ablegen.

Gefährdungen

Beachten Sie die folgenden Sicherheitshinweise!



Gefahr! Stromschlag durch Schäden am Gerät/Steckerschaltnetzteil.

- ▶ Das Gerät nicht benutzen, wenn es nicht ordnungsgemäß funktioniert, wenn es beschädigt ist, oder wenn es ins Wasser gefallen ist. Reparaturen ausschließlich von einem autorisierten Service Center unter Verwendung von Original-Ersatzteilen durchführen lassen, um Gefährdungen zu vermeiden.
- ▶ Das Gerät niemals mit einem beschädigten Stromkabel bzw. Steckerschaltnetzteil verwenden. Ein beschädigtes Stromkabel bzw. Steckerschaltnetzteil, darf nur von einem autorisierten Service Center oder einer ähnlich qualifizierten Person durch ein Original-Ersatzteil ersetzt werden, um Gefährdungen zu vermeiden.

- ▶ Elektrogeräte dürfen nur durch elektrotechnisch ausgebildete Fachkräfte repariert werden.



Gefahr! Stromschlag durch eintretende Flüssigkeit.

- ▶ Ein ins Wasser gefallenes Elektrogerät auf keinen Fall berühren. Sofort den Netzstecker ziehen.
- ▶ Elektrogeräte niemals in der Badewanne oder unter der Dusche benutzen.
- ▶ Elektrogeräte stets so ablegen bzw. aufbewahren, dass sie nicht ins Wasser (z.B. Waschbecken) fallen können. Den Kontakt von Elektrogeräten mit Wasser und anderen Flüssigkeiten vermeiden.
- ▶ Das Gerät nur in trockenen Räumen benutzen und aufbewahren.
- ▶ Als zusätzliche Sicherheitsmaßnahme wird der Einbau einer geprüften Fehlerstrom-Schutzeinrichtung (RCD) mit einem Bemessungsauslösestrom von nicht mehr als 30 mA in den Badezimmerstromkreis empfohlen.



Explosionsgefahr!

- ▶ Das Gerät niemals in Umgebungen benutzen, in denen Aerosol- (Spray-) Produkte verwendet werden, oder in denen Sauerstoff freigesetzt wird.
- ▶ Versuchen Sie nicht, den Akku selbst auszuwechseln.
- ▶ Das Gerät nicht längere Zeit Temperaturen unter 0°C oder über +40°C aussetzen. Direkte Sonneneinstrahlung vermeiden.



Warnung! Verletzungen durch unsachgemäße Handhabung.

- ▶ Benutzen Sie das Gerät, zum Schutz vor Verletzungen, niemals mit beschädigtem Schneidsatz.
- ▶ Schalten Sie das Gerät immer vor dem Ablegen aus, da das Gerät durch die Vibrationen herunterfallen kann.



Vorsicht! Schäden durch falsche Spannungsversorgung.

- ▶ Betreiben Sie das Gerät ausschließlich mit Wechselstrom mit der auf dem Typenschild angegebenen Spannung.

de

en

fr

it

es

pt

nl

sv

no

fi

tr

pl

cs

sk

hu

sl

ro

bg

ru

uk

el

ar



Vorsicht! Schäden durch unsachgemäße Handhabung.

- ▶ Verwenden Sie ausschließlich das vom Hersteller empfohlene Zubehör.
- ▶ Verwenden Sie zum Aufladen des Gerätes ausschließlich das im Lieferumfang enthaltene Steckerschaltnetzteil. Ersetzen Sie defekte Steckerschaltnetzteile nur durch Original-Ersatzteile, die Sie über unsere Servicecenter beziehen können.
- ▶ Niemals Gegenstände in die Geräteöffnungen stecken oder fallen lassen.
- ▶ Beim Ausstecken des Gerätes niemals am Stromkabel oder am Gerät selbst ziehen.
- ▶ Das Stromkabel nicht um das Gerät wickeln.
- ▶ Das Stromkabel und das Gerät von heißen Oberflächen fernhalten.
- ▶ Das Gerät nicht mit verdrehtem oder abgeknicktem Kabel aufladen bzw. aufbewahren.
- ▶ Keine Einwegbatterien verwenden. Lassen Sie die Akkus ausschließlich im Service Center austauschen.

Allgemeine Benutzerhinweise

Informationen zum Gebrauch der Betriebsanleitung

- ▶ Bevor Sie das Gerät zum ersten Mal in Betrieb nehmen, muss die Betriebsanleitung vollständig gelesen und verstanden werden.
- ▶ Betrachten Sie die Betriebsanleitung als Teil des Produkts und bewahren Sie sie gut und erreichbar auf.
- ▶ Fügen Sie diese Betriebsanleitung bei Weitergabe des Geräts an Dritte bei.
- ▶ Bei Konflikten mit nationalen Sicherheitsbestimmungen oder -anweisungen ist den nationalen Vorgaben Folge zu leisten.

Symbol- und Hinweiserklärung



GEFAHR

Gefahr durch Stromschlag mit möglicher schwerer Körperverletzung oder Tod als Folge.



GEFAHR

Explosionsgefahr mit möglicher schwerer Körperverletzung oder Tod als Folge.



WARNUNG

Warnung vor einer möglichen Körperverletzung oder einem gesundheitlichen Risiko.



VORSICHT

Hinweis auf die Gefahr von Sachschäden.



Hinweis mit nützlichen Informationen und Tipps.

- ▶ Sie werden zu einer Handlung aufgefordert.
1. Führen Sie diese Handlungen in der beschriebenen Reihenfolge durch.

Produktbeschreibung

Bezeichnung der Teile (Abb. 1)

- A Schneidsatz
- B Ein-/Ausschalter
- C Ladeanzeige
- D Ladeständer
- E Ladeständerbuchse
- F Öl für den Schneidsatz
- G Reinigungsbürste
- H Kammaufsatz
- I Steckerschaltnetzteil
- J Geräteanschlusstecker

Technische Daten

Handgerät

Antrieb:	DC-Motor
Akku:	NiMH-Akku
Betriebsdauer Akku:	bis zu 100 min
Abmessungen (LxBxH):	142 x 32 x 32 mm
Gewicht:	ca. 130 g
Emissionsschalldruckpegel:	max. 60 dB(A) @ 25 cm
Vibration:	< 2,5 m/s ²

Ladeständer

Abmessungen mit Zubehör (ØxH):	100 x 53 mm
Gewicht:	ca. 83 g

Steckerschaltnetzteil

Typ:	Adapter 6000
Leistungsaufnahme:	max. 12 W
Betriebsspannung:	100 – 240 V / 50 – 60 Hz

Das Gerät ist schutzisoliert und funkentstört. Es erfüllt die Anforderungen der EU-Richtlinie Elektromagnetische Verträglichkeit 2004/108/EG und die Maschinenrichtlinie 2006/42/EG.

Betrieb

Vorbereitung

-  Bewahren Sie das Verpackungsmaterial für eine spätere sichere Lagerung oder Transport auf.

- ▶ Kontrollieren Sie die Vollständigkeit des Lieferumfangs.
- ▶ Prüfen Sie alle Teile auf eventuelle Transportschäden.

Sicherheit



Vorsicht! Schäden durch falsche Spannungsversorgung.

- ▶ Betreiben Sie das Gerät ausschließlich mit Wechselstrom mit der auf dem Typenschild angegebenen Spannung.

Akku laden

-  Vor der ersten Inbetriebnahme ist eine Ladezeit von ca. **16 Stunden** erforderlich!

1. Stecken Sie den Geräteanschlusstecker (J) des Steckerschaltnetzteiles in die Ladeständerbuchse (E) (Abb. 2②).

-  Durch ein intelligentes Lademanagement wird ein Überladen des Akkus verhindert.

2. Stecken Sie das Steckerschaltnetzteil in die Netzsteckdose (Abb. 2②).
3. Schalten Sie mit dem Ein-/Ausschalter das Gerät aus (Abb. 3②).
4. Stellen Sie das Gerät in die Ladestation (Abb. 2).

-  Während des Ladevorgangs leuchtet die Ladeanzeige (C).
- Nach Entnahme des Gerätes aus dem Ladeständer erlischt die Anzeige (Stromsparmodus).
- Die Ladezeit bis zum Erreichen der vollen Kapazität beträgt bis zu **16 Stunden**.

Akku Betrieb

1. Schalten Sie mit dem Ein-/Ausschalter das Gerät ein und nach Gebrauch aus (Abb. 3②/③).

-  Bei voll geladenem Akku kann das Gerät bis zu **100 Minuten** betrieben werden. Diese Kapazität wird nach ca. 5 – 10 Ladezyklen erreicht.
- Bei unzureichender Pflege des Schneidsatzes kann sich die Laufzeit erheblich reduzieren.

Bedienung

Schneiden mit Kammaufsätzen

Das Gerät kann auch mit einem Kammaufsatz betrieben werden.

- ▶ Zur Einstellung der Schnittlänge lässt sich der Kammaufsatz in 5 Raststufen verstellen.
- ▶ Je weiter der Kammaufsatz eingeschoben wird, desto kürzer die Schnittlänge.

-  Die Schnittlänge kann von 3 mm (Abb. 5②) bis zu 6 mm (Abb. 5③) eingestellt werden.

Kammaufsatz aufsetzen / abnehmen

1. Schieben Sie den Kammaufsatz in Pfeilrichtung bis zum Anschlag auf den Schneidsatz (Abb. 4②).
2. Der Kammaufsatz lässt sich durch Schieben in Pfeilrichtung entfernen (Abb. 4③).

de
en
fr
it
es
pt
nl
sv
no
fi
tr
pl
cs
sk
hu
sl
ro
bg
ru
uk
el
ar

Instandhaltung

Reinigung und Pflege



Gefahr! Stromschlag durch eintretende Flüssigkeit.

- ▶ Schalten Sie das Gerät aus bevor Sie mit der Reinigung und Pflege beginnen.
- ▶ Das Gerät nicht in Wasser tauchen!
- ▶ Lassen Sie keine Flüssigkeiten in das Geräteinnere gelangen.
- ▶ Stellen Sie das Gerät nur vollständig getrocknet wieder in den Ladeständer.



Vorsicht! Schäden durch aggressive Chemikalien. Aggressive Chemikalien können das Gerät und Zubehör schädigen.

- ▶ Verwenden Sie keine Lösungs- oder Scheuermittel.
- ▶ Verwenden Sie ausschließlich das vom Hersteller empfohlene Reinigungsmittel und Schneidsatzöl.



Hygiene-Spray sowie Schneidsatzöl können Sie über Ihren Händler oder unser Service Center beziehen.

- ▶ Nehmen Sie nach jedem Gebrauch den Kammaufsatz ab (Abb. 4Ⓞ) und klappen Sie den Schneidsatz vom Gehäuse ab (Abb. 6Ⓞ). Entfernen Sie mit der Reinigungsbürste die Haarreste aus der Gehäuseöffnung und vom Schneidsatz (Abb. 7). Drücken Sie zusätzlich den Reinigungshebel. So können Sie einfach die Haarreste zwischen Scherkamm und Schermesser mit der Reinigungsbürste entfernen (**EASY CLEANING**).
- ▶ Halten Sie die Ladekontakte am Ladeständer und am Gerät stets sauber.
- ▶ Wischen Sie das Gerät nur mit einem weichen, eventuell leicht feuchten Tuch ab.
- ▶ Reinigen Sie den Schneidsatz mit dem Hygienespray.
- ▶ Ölen Sie den Schneidsatz mit dem Schneidsatzöl (Abb. 8).



- ▶ Für eine gute und lang anhaltende Schneidleistung ist es wichtig den Schneidsatz häufig zu ölen.
- ▶ Wenn nach längerer Gebrauchsdauer trotz regelmäßigem Reinigen und Ölen die Schneidleistung nachlässt, sollte der Schneidsatz ausgewechselt werden.

Austausch des Schneidsatzes



Warnung! Verletzungen und Sachschäden durch unsachgemäße Handhabung.

- ▶ Schalten Sie das Gerät aus bevor Sie den Schneidsatz austauschen.

1. Schalten Sie mit dem Ein-/Ausschalter das Gerät aus (Abb. 3Ⓞ).
2. Drücken Sie den Schneidsatz in Pfeilrichtung vom Gehäuse weg (Abb. 6Ⓞ). Entfernen Sie den Schneidsatz.
3. Zum Wiedereinsetzen den Schneidsatz mit dem Haken in die Aufnahme am Gehäuse ansetzen und bis zum Einrasten zum Gehäuse drücken (Abb. 6Ⓞ).

Problemebehebung

Schneidsatz schneidet schlecht.

Schneidsatz ruft.

Akkulaufzeit ist zu kurz.

Ursache: Schneidsatz ist verschmutzt.

- ▶ Reinigen und ölen Sie den Schneidsatz (Abb. 7/8).

Ursache: Schneidsatz ist verschlissen.

- ▶ Tauschen Sie den Schneidsatz aus (Abb. 6).

Hautverletzung

Ursache: Zu starker Druck auf die Haut.

- ▶ Schwächerer Druck auf die Haut.

Ursache: Schneidwinkel zu steil angesetzt.

- ▶ Gerät flacher ansetzen.

Ladeanzeige leuchtet nicht.

Ursache: Gerät muss beim Laden ausgeschaltet sein.

- ▶ Prüfen Sie ob das Gerät ausgeschaltet ist. (Abb. 3Ⓞ)

Ursache: Ladekontakte sind verschmutzt.

- ▶ Reinigen Sie die Ladekontakte am Ladeständer und am Gerät.

Ursache: Defekte Stromversorgung.

- ▶ Überzeugen Sie sich von der einwandfreien Kontaktierung zwischen Steckerschaltzeitzeil und Steckdose. Überprüfen Sie das Stromkabel auf eventuelle Beschädigungen.
- ▶ Prüfen Sie die Stromversorgung.

Entsorgung



Vorsicht! Umweltschäden bei falscher Entsorgung.

- ▶ Akkus vor der Entsorgung entladen!
- ▶ Die ordnungsgemäße Entsorgung dient dem Umweltschutz und verhindert mögliche schädliche Auswirkungen auf Mensch und Umwelt.

Beachten Sie im Falle der Entsorgung des Geräts die jeweiligen gesetzlichen Vorschriften.

Information zur Entsorgung von elektrischen und elektronischen Geräten in der europäischen Gemeinschaft:



Innerhalb der Europäischen Gemeinschaft wird für elektrisch betriebene Geräte die Entsorgung durch nationale Regelungen vorgegeben, die auf der EU-Richtlinie 2002/96/EC über Elektronik-Altgeräte (WEEE) basieren. Danach darf das Gerät nicht mehr mit dem kommunalen oder Hausmüll entsorgt werden. Das Gerät wird bei den kommunalen Sammelstellen bzw. Wertstoffhöfen kostenlos entgegengenommen.

General safety instructions

Intended use

- Only use hair clippers to cut human hair, beard hair and eyebrows.
- Only use animal clippers to cut animal hair and animal fur.

Requirements on the user

- Read the operating manual in full and familiarise yourself with it before first use.
- This appliance is not intended for use by persons (including children) with reduced physical, sensory or mental capabilities, or lack of experience and knowledge, unless they have been given supervision or instruction concerning use of the appliance by a person responsible for their safety. Children should be supervised to ensure that they do not play with the appliance.
- Keep the appliance out of reach of animals and protected against the effects of the weather.

Hazards

Please adhere to the following safety instructions!



Danger! Electric shock due to damage to appliance/plug-in transformer.

- ▶ Do not use the appliance if it is not working correctly, if it is damaged or if it has fallen into water. Repairs may only be performed at an authorised service centre using original spare parts in order to avoid hazards.
- ▶ Never use the appliance if the mains cable or plug-in transformer is damaged. A damaged mains cable or plug-in transformer may only be replaced with an original spare part, by an authorised service centre or another similarly qualified person, in order to avoid hazards.
- ▶ Only specialists properly trained in the handling of electrotechnical appliances may repair electrical equipment.

**Danger! Electric shock due to penetration of liquid.**

- ▶ Never touch electrical equipment that has fallen into water. Disconnect from the mains immediately.
- ▶ Never use electrical equipment in the bath or under the shower.
- ▶ Always position or store electrical equipment where it cannot fall into water (e.g. washbasin). Prevent electrical equipment from coming into contact with water and other liquids.
- ▶ Only use and store the appliance in dry rooms.
- ▶ As an additional safety measure, it is recommended that a tested residual current appliance (RCD) with a residual operating current of not more than 30 mA be installed in the bathroom circuit.

**Danger of explosion!**

- ▶ Never use the appliance in places where aerosol (spray) products are being used or where oxygen is released.
- ▶ Do not attempt to replace the battery.
- ▶ Do not expose the appliance to temperatures below 0°C or above +40°C for any length of time. Avoid direct exposure to sunlight.

**Warning! Injuries due to incorrect handling.**

- ▶ To prevent injury, never use the appliance if the blade set is damaged.
- ▶ Always switch the appliance off before storage, as the appliance can fall down due to the vibrations.

**Handle with care! Damage due to incorrect power supply.**

- ▶ Only operate the appliance with an alternating current and with the voltage stated on the nameplate.

**Handle with care! Injuries due to incorrect handling.**

- ▶ Only use accessories recommended by the manufacturer.
- ▶ Only use the plug-in transformer that is included in the scope of supply for charging the appliance. Only replace defective plug-in transformers with original spare parts which you can order via our service centres.

- ▶ Never insert or allow objects to fall into the openings of the appliance.
- ▶ When disconnecting the appliance from the mains, never pull on the mains cable or on the appliance itself.
- ▶ Do not wind the mains cable around the appliance.
- ▶ Keep the mains cable and appliance away from hot surfaces.
- ▶ Make sure that the mains cable is not twisted or kinked when charging or storing.
- ▶ Do not use disposable batteries. Batteries should only be replaced at authorised service centres.

General user information

Information about using the operation manual

- ▶ Before using the appliance for the first time, you must read and understand the operation manual completely.
- ▶ Consider the operation manual as part of the product and store it in a safe and accessible place.
- ▶ Include this operation manual if passing the appliance on to a third party.
- ▶ In case of conflicts with national safety specifications or instructions, the national requirements must be followed.

Explanation of symbols and notes



DANGER

Danger of electric shock which may result in serious physical injury or death.



DANGER

Danger of explosion which may result in serious physical injury or death.



WARNING

Warning of possible physical injury or a health risk.



CAUTION

Information about danger of material damage.



Note with useful information and tips.

- ▶ Action to be taken by owner.
1. Carry out these actions in the sequence described.

Product description

Description of parts (Fig. 1)

- A** Blade set
- B** On/off switch
- C** Charging indicator
- D** Charging stand
- E** Charging stand socket
- F** Oil for blade set
- G** Cleaning brush
- H** Attachment comb
- I** Plug-in transformer
- J** Appliance plug

Technical data

Hand-held appliance

Drive unit:	DC motor
Battery:	NiMH battery
Operating time:	up to 100 minutes
Dimensions (LxWxH):	142 x 32 x 32 mm
Weight:	approx. 130 g
Emission sound pressure level:	max. 60 dB(A) @ 25 cm
Vibration:	< 2,5 m/s ²

Charging stand

Dimensions with accessories (ØxH):	100 x 53 mm
Weight:	approx. 83 g

Plug-in transformer

Type	adapter 6000
Power consumption:	max. 12 W
Operating voltage:	100 – 240 V / 50 – 60 Hz

The appliance is safety insulated and radio screened. It meets the requirements of EU Electromagnetic Compatibility Directive 2004/108/EC and Machinery Directive 2006/42/EC.

Operation

Preparation

-  Keep the packaging material for safe storage or transport later.

- ▶ Check that the contents are complete.
- ▶ Check all the parts for possible transport damage.

Safety



Handle with care! Damage due to incorrect power supply.

- ▶ Only operate the appliance with an alternating current and with the voltage stated on the nameplate.

Charging the battery

-  Before the appliance is used for the first time, it should be charged for approx. **16 hours!**

1. Connect the appliance plug (J) on the plug-in transformer to the charging stand socket (E) (Fig. 2Ⓢ).

-  Battery overcharging is prevented thanks to intelligent charge management.

2. Connect the plug-in transformer to the mains socket (Fig. 2Ⓢ).
3. Switch off the appliance using the on/off switch (Fig. 3Ⓢ).
4. Place the appliance on the charging station (Fig. 2)

- 
 - During charging, the charging indicator (C) is illuminated.
 - After the appliance has been removed from the charging stand, the display goes out.
 - It takes no more than **16 hours** for the appliance to charge to full capacity.

Battery operation

1. Switch on the appliance using the on/off switch and switch off after use (Fig. 3Ⓢ/Ⓣ).

- 
 - With the battery fully charged, the appliance can be operated for up to **100 minutes**. This capacity is attained after approx. 5 - 10 charging cycles.
 - In case of insufficient maintenance of the blade set, the operating time can be reduced considerably.

Operation

Cutting with the attachment comb

The appliance can also be operated with an attachment comb.

- ▶ The attachment comb has 5 detent positions for adjusting the length of cut.
- ▶ The further the attachment comb is pushed in (retracted), the shorter the length of cut.



The length of cut can be adjusted from 3 mm (Fig. 5Ⓢ) to 6 mm (Fig. 5Ⓣ).

Attaching/removing the attachment comb

1. Slide the attachment comb on to the blade set in the direction of the arrow until it reaches the limit stop (Fig. 4Ⓢ).
2. The attachment comb can be removed by pushing it in the direction of the arrow (Fig. 4Ⓣ).

Maintenance

Cleaning and care



Danger! Electric shock due to penetration of liquid.

- ▶ Switch off the appliance before any cleaning of maintenance takes place.
- ▶ Do not immerse the appliance in water!
- ▶ Do not allow any liquid to get inside the appliance.
- ▶ Only place the appliance back on the charging station if it is completely dry.



Handle with care! Danger from aggressive chemicals.

- Aggressive chemicals could damage the appliance and accessories.
 - ▶ Never use solvents or scouring agents.
 - ▶ Only use cleaning agents and blade set oil recommended by the manufacturer.



Hygienic spray and blade set oil are available from your dealer or our service centre.

- ▶ Remove the attachment comb (Fig. 4Ⓣ) after every use and lift the blade set out of the housing (Fig. 6Ⓢ). Use the cleaning brush to remove any cut hairs from the housing opening and from the blade set (Fig. 7). The cleaning lever can also be pressed. This allows the cut hairs that accumulate between the bottom blade and the top blade to be easily removed using the cleaning brush (**EASY CLEANING**).
- ▶ The charging contacts on the appliance and on the charging stand should always be kept clean.
- ▶ Only wipe the appliance with a soft, slightly damp cloth.
- ▶ The blade set using the hygienic spray.
- ▶ Oil the blade set with the blade set oil (Fig. 8).



▶ For a good and long-lasting cutting performance, it is important to oil the blade set frequently

- ▶ If the cutting performance deteriorates after long use despite regular cleaning and oiling, the blade set should be replaced.

Changing the blade set



Warning! Injuries and material damage due to incorrect handling.

- ▶ Switch off the appliance before changing the blade set.

1. Switch off the appliance using the on/off switch (Fig. 3Ⓢ).
2. Slide the blade set off the housing in the direction of the arrow (Fig. 6Ⓢ). Remove the blade set.
3. Replace the blade set by hooking it into the housing and pressing it down until it clicks into position (Fig. 6Ⓢ).

Problem elimination

Blade set is cutting badly. Blade set is pulling hair out. Battery life is too short.

Cause: Blade set is dirty.

- ▶ Clean and oil the blade set (Fig. 7/8).

Cause: Blade set is worn out.

- ▶ Replace the blade set (Fig. 6).

Skin injury

Cause: Too much pressure on the skin.

- ▶ Less pressure on the skin.

Cause: Cutting angle is too high.

- ▶ Hold appliance more flatly to the skin.

Charging indicator light does not light up.

Cause: The appliance must be switched off for charging.

- ▶ Check whether the appliance is switched off. (Fig. 3Ⓢ).

Cause: Charging contacts are dirty.

- ▶ Clean the charging contacts on the appliance and on the charging stand.

Cause: Defective power supply.

- ▶ Make sure that there is a faultless contact between the plug-in transformer and the socket. Check the mains cable for possible damage.
- ▶ Check the power supply.

Disposal



Handle with care! Environmental damage in the case of incorrect disposal.

- ▶ Discharge batteries prior to disposal!
- ▶ Correct disposal will ensure environmental protection and prevent any potentially harmful impact on people or the environment.

Adhere to the relevant legal requirements when disposing of the appliance.

Information on the disposal of electrical and electronic appliances in the European Community:



Within the European Community, national regulations are specified for the disposal of electrical appliances, based on EU Waste Electrical and Electronic Equipment Directive 2002/96/EC (WEEE). In accordance with this, the appliance can no longer be disposed of with the local or domestic waste.

The appliance will be accepted free of charge by local collection points or recycling centres.

de

en

fr

it

es

pt

nl

sv

no

fi

tr

pl

cs

sk

hu

sl

ro

bg

ru

uk

el

ar

Consignes de sécurité générales

Utilisation conforme

- Utilisez les tondeuses à cheveux et poils exclusivement pour la coupe de cheveux, de poils de barbe et de sourcils humains.
- Utilisez les tondeuses pour animaux exclusivement pour couper les poils et les pelages d'animaux.

Exigences envers l'utilisateur

- Avant la première mise en service, lisez intégralement le mode d'emploi et familiarisez-vous avec l'appareil.
- Cet appareil n'est pas prévu pour une utilisation par des personnes (enfants compris) dont les capacités physiques, sensorielles ou mentales sont amoindries ou manquant d'expériences et de connaissances, sauf si elles sont surveillées ou ont reçu des instructions sur l'utilisation de l'appareil de la part d'une personne responsable de leur sécurité. Les enfants doivent être gardés sous surveillance pour éviter qu'ils ne jouent avec l'appareil.
- Rangez l'appareil hors de portée des animaux et protégé contre les intempéries.

Risques

Tenez compte des consignes de sécurité suivantes !



Danger ! Électrification due à des détériorations de l'appareil / du bloc d'alimentation à fiches.

- ▶ N'utilisez pas l'appareil s'il ne fonctionne pas correctement, s'il est endommagé ou s'il est tombé dans l'eau. Faites effectuer les réparations exclusivement par un SAV autorisé et avec des pièces détachées d'origine, afin de prévenir les risques.
- ▶ N'utilisez jamais l'appareil si le câble ou le bloc d'alimentation à fiches sont endommagés. Afin de prévenir tous risques, le câble électrique ou le bloc d'alimentation à fiches endommagé ne doit être remplacé que par un centre de service agréé ou une personne qualifiée similaire, et uniquement par une pièce détachée d'origine.

- ▶ Les appareils électriques ne doivent être réparés que par des spécialistes ayant une formation en électrotechnique.



Danger ! Électrisation liée à la pénétration de liquides.

- ▶ Ne touchez en aucun cas un appareil électrique tombé dans l'eau. Débranchez immédiatement la prise secteur.
- ▶ N'utilisez jamais un appareil électrique dans la baignoire ou sous la douche.
- ▶ Rangez ou stockez toujours les appareils électriques de sorte à ce qu'ils ne puissent pas tomber dans l'eau (par ex. lavabo). Évitez tout contact d'un appareil électrique avec de l'eau ou tout autre liquide.
- ▶ Utilisez et rangez l'appareil uniquement dans des endroits secs.
- ▶ La mise en place d'un dispositif de protection contrôlé à courant différentiel résiduel (RCD) ayant un courant de déclenchement n'excédant pas 30 mA est recommandée à titre de mesure de sécurité supplémentaire dans le circuit électrique de la salle de bain.



Risques d'explosion !

- ▶ N'utilisez jamais l'appareil dans un environnement dans lequel des aérosols sont utilisés ou dans lequel de l'oxygène est libéré.
- ▶ N'essayez pas de changer la batterie vous-même.
- ▶ N'exposez pas l'appareil pendant une durée prolongée à des températures inférieures à 0 °C ou supérieures à +40 °C. Évitez l'exposition aux rayons directs du soleil.



Avertissement ! Blessures liées à une utilisation non-conforme.

- ▶ Pour votre sécurité, n'utilisez jamais l'appareil avec une tête de coupe endommagée.
- ▶ Éteignez toujours l'appareil avant de le poser, puisque les vibrations émises par l'appareil pourraient provoquer sa chute.



Attention ! Dommages liés à une tension d'alimentation erronée.

- ▶ Utilisez l'appareil exclusivement sur du courant alternatif avec la tension indiquée sur la plaque signalétique.

**Attention ! Dommages liés à une utilisation non-conforme.**

- ▶ Utilisez exclusivement les accessoires recommandés par le fabricant.
- ▶ Pour charger l'appareil, utilisez exclusivement le bloc d'alimentation à fiches fourni. Ne remplacez les blocs d'alimentation à fiches défectueux que par des pièces détachées d'origine que vous pourrez obtenir auprès de notre service après-vente.
- ▶ N'introduisez jamais et ne laissez jamais tomber des objets dans les ouvertures de l'appareil.
- ▶ Lorsque vous débranchez l'appareil, ne tirez jamais sur le câble électrique ou l'appareil.
- ▶ N'enroulez jamais le câble électrique autour de l'appareil.
- ▶ Tenez l'appareil et le câble électrique éloignés des surfaces chaudes.
- ▶ Ne chargez pas et ne stockez pas l'appareil avec un câble vrillé ou pincé.
- ▶ N'utilisez pas de batteries non rechargeables. Faites remplacer vos batteries uniquement par votre SAV.

Conseils d'utilisation généraux**Informations concernant l'utilisation du mode d'emploi**

- ▶ Avant la première mise en service de l'appareil, vous devez avoir lu et compris intégralement le mode d'emploi.
- ▶ Vous devez considérer le mode d'emploi comme partie intégrante du produit et le conserver soigneusement et à un endroit facilement accessible.
- ▶ Joignez ce mode d'emploi à l'appareil lorsque vous le remettez à des tiers.
- ▶ En cas de conflits avec les dispositions et consignes de sécurité nationales, celles-ci sont prioritaires et doivent être respectées.

Explication des symboles et consignes**DANGER**

Danger par électrisation pouvant entraîner des blessures graves ou la mort.

**DANGER**

Danger par explosion pouvant entraîner des blessures graves ou la mort.

**AVERTISSEMENT**

Avertissement contre des blessures éventuelles ou un risque pour la santé.

**ATTENTION**

Indication de risques de dommages matériels.



Indication avec des informations utiles et des astuces.

- ▶ Vous êtes invité(e) à une action.
1. Exécutez ces actions dans l'ordre décrit.

Description du produit

Désignation des éléments (Fig. 1)

- A Tête de coupe
- B Interrupteur marche/arrêt
- C Témoin de charge
- D Socle de recharge
- E Prise du socle de recharge
- F Huile pour la tête de coupe
- G Brosse de nettoyage
- H Contre-peigne
- I Bloc d'alimentation à fiches
- J Prise

Caractéristiques techniques

Appareil portatif

Moteur :	moteur CC
Batterie :	batterie NiMH
Durée de fonctionnement sur batterie :	jusqu'à 100 min
Dimensions (LxIxh) :	142 x 32 x 32 mm
Poids :	env. 130 g
Niveau de pression acoustique des émissions :	max. 60 dB(A) @ 25 cm
Vibrations :	< 2,5 m/s ²

Socle de recharge

Dimensions avec accessoires (Øxh) :	100 x 53 mm
Poids :	env. 83 g

Bloc d'alimentation à fiches

Modèle :	adaptateur 6000
Puissance absorbée :	max. 12 W
Tension d'utilisation :	100 – 240 V / 50 – 60 Hz

L'appareil est équipé d'une double isolation et d'un antiparasitage. Il satisfait les exigences de la directive UE Compatibilité Électromagnétique 2004/108/CE et la directive relative aux machines 2006/42/CE.

Fonctionnement

Préparation :

-  Conservez les matériels d'emballage pour un rangement ou transport sûr ultérieur.

- ▶ Contrôlez l'intégralité de la livraison.
- ▶ Contrôlez toutes les pièces quant à des dommages de transport.

Sécurité



Attention ! Dommages liés à une tension d'alimentation erronée.

- ▶ Utilisez l'appareil exclusivement sur du courant alternatif avec la tension indiquée sur la plaque signalétique.

Charger la batterie

-  Avant la première utilisation, le temps de charge est d'environ **16 heures** !

1. Mettez la prise (J) du bloc d'alimentation à fiches dans la prise du socle de recharge (E) (Fig. 2Ⓞ).

-  Les surcharges de la batterie sont empêchées par un système de gestion de charge intelligent.

2. Branchez le bloc d'alimentation à fiches dans la prise secteur (Fig. 2Ⓞ).
3. Éteignez l'appareil en utilisant l'interrupteur marche / arrêt (Fig. 3Ⓞ).
4. Posez l'appareil dans le chargeur (Fig. 2).

- 
 - Le témoin de charge (C) s'allume pendant la charge.
 - Lorsque l'appareil est retiré du socle de recharge, l'indicateur s'éteint.
 - Le temps de charge est alors de **16 heures** pour atteindre la capacité maximale.

Fonctionnement sur batterie

1. Mettez l'appareil en marche avec l'interrupteur marche/arrêt et éteignez-le après utilisation (Fig. 3Ⓞ/Ⓞ).

- 
 - Lorsque la batterie est complètement chargée, l'appareil peut être utilisé jusqu'à **100 minutes**. Cette capacité est atteinte après 5 - 10 cycles de charge environ.
 - La durée d'utilisation peut considérablement diminuer en cas d'entretien insuffisant de la tête de coupe.

Utilisation

Couper avec les contre-peignes

L'appareil peut également être utilisé avec un contre-peigne.

- ▶ Pour le réglage de la longueur de coupe, le contre-peigne peut être réglé sur 5 positions.
- ▶ Plus le contre-peigne est poussé, plus la longueur de coupe est courte.

-  La longueur de coupe peut être réglée de 3 mm (Fig. 5Ⓞ) à 6 mm (Fig. 5Ⓞ).

Mettre en place/enlever le contre-peigne

1. Glissez le contre-peigne sur la tête de coupe dans le sens de la flèche, jusqu'à la butée (Fig. 4Ⓞ).
2. Le contre-peigne peut être retiré en tirant dans le sens de la flèche (Fig. 4Ⓞ).

Entretien

Nettoyage et entretien



Danger ! Électrification liée à la pénétration de liquides.

- ▶ Éteignez l'appareil avant de procéder au nettoyage et à l'entretien.
- ▶ Ne plongez pas l'appareil dans l'eau.
- ▶ Ne laissez pas de liquides pénétrer à l'intérieur de l'appareil.
- ▶ Ne posez l'appareil sur le socle de recharge que lorsqu'il est parfaitement sec.



Attention ! Dommages liés à des produits chimiques agressifs.

Les produits chimiques agressifs peuvent endommager l'appareil et les accessoires.

- ▶ N'utilisez pas de solvants et d'abrasifs.
- ▶ Utilisez exclusivement le détergent et l'huile pour tête de coupe recommandés par le fabricant.



Vous pouvez vous procurer le spray hygiénique ainsi que l'huile pour tête de coupe auprès de votre revendeur ou de notre SAV.

- ▶ Après chaque utilisation, retirez le contre-peigne (Fig. 4ⓐ) et rabattez la tête de coupe en l'écartant du boîtier (Fig. 6ⓐ). À l'aide de la brosse de nettoyage, retirez le reste des cheveux dans l'ouverture du boîtier et dans la tête de coupe (Fig. 7). Appuyez de plus sur le levier de nettoyage. Les restes de cheveux entre le peigne de la tête de coupe et la lame peuvent ainsi facilement être enlevés avec la brosse de nettoyage (**EASY CLEANING**).
- ▶ Veillez à ce que les contacts de charge du socle de recharge et de l'appareil soient toujours propres.
- ▶ Essuyez l'appareil uniquement avec un chiffon doux, éventuellement légèrement humide.
- ▶ Nettoyez la tête de coupe avec le spray hygiénique.
- ▶ Lubrifiez la tête de coupe avec l'huile pour tête de coupe (Fig. 8).



- ▶ Pour une capacité de coupe performante et durable, il est important d'huiler souvent la tête de coupe.
- ▶ Si après une longue durée d'utilisation et malgré un nettoyage et une lubrification tous deux réguliers, la capacité de coupe diminue, il convient de changer la tête de coupe.

Changement de tête de coupe



Avertissement ! Blessures et dommages matériels liés à une utilisation non-conforme.

- ▶ Débranchez l'appareil avant le remplacement de la tête de coupe.

1. Éteignez l'appareil en utilisant l'interrupteur marche / arrêt (Fig. 3ⓐ).
2. Appuyez sur la tête de coupe en partant du boîtier dans le sens de la flèche (Fig. 6ⓐ). Retirez la tête de coupe.

3. Pour remettre la tête de coupe en place, mettez le crochet dans le logement du boîtier et poussez jusqu'à ce qu'elle s'emboîte (Fig. 6ⓐ).

Élimination des problèmes

La tête de coupe ne coupe pas correctement.

La coupe de la tête de coupe n'est pas nette.

La durée de fonctionnement de la batterie est trop courte.

Cause : La tête de coupe est encrassée.

- ▶ Nettoyez et huilez la tête de coupe (Fig. 7/8).

Cause : La tête de coupe est usée.

- ▶ Remplacez la tête de coupe (Fig. 6).

Blessures de la peau

Cause : Pression trop importante sur la peau.

- ▶ Appuyez moins fort sur la peau.

Cause : Angle de coupe trop raide.

- ▶ Placez l'appareil plus en parallèle.

Le témoin de charge ne s'allume pas.

Cause : L'appareil doit être éteint pendant la charge.

- ▶ Vérifiez si l'appareil est éteint. (Fig. 3ⓐ).

Cause : Les contacts de charge sont encrassés.

- ▶ Nettoyez les contacts de charge du socle de recharge et de l'appareil.

Cause : Alimentation électrique défectueuse.

- ▶ Vérifiez le bon contact entre le bloc d'alimentation à fiches et la prise secteur. Vérifiez le câble électrique quant à d'éventuelles détériorations.
- ▶ Vérifiez l'alimentation électrique.

Élimination



Attention ! Dommages environnementaux en cas de mise au rebut erronée.

- ▶ Déchargez les batteries avant de les jeter !
- ▶ Le traitement conforme des déchets protège l'environnement et empêche les impacts possibles sur l'homme et l'environnement.

Lors de la mise au rebut de l'appareil, respectez les réglementations légales en vigueur.

Informations concernant la mise au rebut d'appareils électriques et électroniques dans la Communauté Européenne :



Au sein de la Communauté Européenne, des réglementations nationales reposant sur la directive UE 2002/96/CE relative aux appareils électroniques (WEEE) définissent la mise au rebut des appareils électriques. Selon celle-ci, l'appareil ne doit plus être jeté dans les ordures communales ou ménagères. L'appareil peut être remis gratuitement aux centres de collecte communaux ou aux entreprises de traitement de déchets.

Avvertenze generali sulla sicurezza

Uso conforme alle norme

- Utilizzare i tagliacapelli esclusivamente per tagliare i capelli, i peli della barba e le sopracciglia.
- Utilizzare le tosatrici per animali unicamente per tagliare il pelo di animali.

Requisiti dell'utente

- Prima della prima messa in funzione, leggere per intero le istruzioni per l'uso e familiarizzarsi con l'apparecchio.
- Questo apparecchio non è destinato all'impiego da parte di persone (ivi inclusi anche i bambini) con ridotte capacità fisiche, sensoriali o psichiche o, ancora, che non abbiano esperienza o competenza nell'uso del medesimo, a meno che non vengano sorvegliati o ricevano istruzioni sull'uso dell'apparecchio da una persona che è responsabile della loro sicurezza. Sorvegliare i bambini onde accertare che non utilizzino l'apparecchio come un giocattolo.
- Conservare l'apparecchio lontano dalla portata di animali e protetto dagli agenti atmosferici.

Pericoli

Osservare le seguenti istruzioni di sicurezza!



Pericolo! Folgorazione causata da danni all'apparecchio/alimentatore switching da rete.

- ▶ Mai utilizzare l'apparecchio se non funziona correttamente, se è danneggiato o se è caduto nell'acqua. Per evitare pericoli, fare eseguire le riparazioni esclusivamente in un centro di assistenza autorizzato utilizzando parti di ricambio originali.
- ▶ Mai utilizzare l'apparecchio con un cavo elettrico o con un alimentatore switching da rete danneggiati. Per evitare pericoli, un cavo elettrico o un **alimentatore switching da rete** danneggiato devono essere sostituiti con un ricambio originale solo da un centro di assistenza autorizzato o da una persona con una qualifica equivalente.
- ▶ Gli apparecchi elettrici devono essere riparati esclusivamente da personale specializzato con formazione elettrotecnica.

**Pericolo! Folgorazione causata dall'infiltrazione di liquido.**

- ▶ Non toccare in nessun caso un apparecchio elettrico caduto in acqua. Non toccare in nessun caso un apparecchio elettrico caduto in acqua né introdurre le mani nell'acqua.
- ▶ Non usare mai gli apparecchi elettrici nella vasca da bagno o sotto la doccia.
- ▶ Riporre e custodire gli apparecchi elettrici sempre in modo che non possano cadere in acqua (ad es. nel lavandino). Evitare che gli apparecchi elettrici vengano a contatto con l'acqua o con altri liquidi.
- ▶ Usare e conservare l'apparecchio solo in ambienti asciutti.
- ▶ Come ulteriore misura di sicurezza si raccomanda l'installazione, nell'impianto elettrico del bagno, di un circuito di sicurezza per correnti di guasto (RCD) testato, con una corrente di intervento non superiore a 30 mA.

**Pericolo di esplosione!**

- ▶ Non utilizzare mai l'apparecchio in ambienti in cui si fa uso di prodotti aerosol (spray) o nei quali si liberi ossigeno.
- ▶ Non tentare di sostituire la batteria personalmente.
- ▶ Non esporre l'apparecchio per un tempo prolungato a temperature inferiori ai 0° o superiori ai +40°C. Evitare l'irradiazione solare diretta.

**Avvertenza! Lesioni causate da un uso improprio.**

- ▶ Per evitare lesioni, mai utilizzare l'apparecchio con testina danneggiata!
- ▶ Spegnerne sempre l'apparecchio prima di riporlo, poiché l'apparecchio può cadere a causa delle vibrazioni.

**Cautela! Danni causati da un'alimentazione di tensione errata.**

- ▶ Usare l'apparecchio esclusivamente con corrente alternata e con la tensione indicata sulla targhetta.

**Cautela! Danni causati da un uso improprio.**

- ▶ Utilizzare esclusivamente gli accessori consigliati dal produttore.
- ▶ Per caricare l'apparecchio utilizzare solo l'alimentatore switching da rete compreso nella dotazione. Sostituire gli alimentatori

switching da rete difettosi solo con ricambi originali, acquistabili presso il nostro centro di assistenza.

- ▶ Mai infilare o far cadere oggetti nelle aperture dell'apparecchio.
- ▶ Non scollegare mai l'apparecchio tirando il cavo elettrico o l'apparecchio stesso.
- ▶ Non avvolgere il cavo elettrico attorno all'apparecchio.
- ▶ Tenere il cavo elettrico e l'apparecchio lontano da superfici calde.
- ▶ Non ricaricare o conservare l'apparecchio con il cavo attorcigliato o piegato.
- ▶ Non impiegare pile monouso. Far sostituire le batterie esclusivamente nel centro di assistenza.

Istruzioni generali per l'utente

Informazioni sull'uso delle istruzioni per l'uso

- ▶ Prima di mettere in funzione l'apparecchio per la prima volta, è necessario che le istruzioni per l'uso siano state lette per intero e comprese.
- ▶ Considerare le presenti istruzioni una parte integrante del prodotto e conservarle in un posto sicuro ed accessibile.
- ▶ Allegare le presenti istruzioni per l'uso al momento della cessione dell'apparecchio a terzi.
- ▶ In caso di conflitti con disposizioni o istruzioni di sicurezza nazionali, è necessario rispettare le direttive nazionali.

Spiegazione dei simboli e degli avvisi



PERICOLO

Pericolo di folgorazione con possibile conseguenza di gravi lesioni corporee o morte.



PERICOLO

Pericolo di esplosione con possibile conseguenza di gravi lesioni corporee o morte.



AVVERTENZA

Messa in guardia da una possibile lesione corporea o da un rischio per la salute.



CAUTELA

Indicazione del pericolo di danni materiali.



Indicazione con informazioni e consigli utili.



Viene richiesta un'azione.

1.

Eseguire queste azioni nella sequenza descritta.

Descrizione del prodotto

Denominazione dei pezzi (Fig. 1)

- A Testina di taglio
- B Interruttore On/Off
- C Indicatore di carica
- D Base di ricarica
- E Presa della base di ricarica
- F Olio per la testina
- G Spazzolino per la pulizia
- H Pettine regolacapelli
- I Alimentatore switching da rete
- J Spina di connessione dell'apparecchio

Dati tecnici

Apparecchio portatile

Azionamento:	Motore DC
Batteria:	Batteria NiMH
Durata di funzionamento batteria:	fino a 100 min
Dimensioni (LuxLaxA):	142 x 32 x 32 mm
Peso:	circa 130 g
Livello di pressione acustica dell'emissione:	max. 60 dB(A) @ 25 cm
Vibrazione:	< 2,5 m/s ²

Base di ricarica

Dimensioni	
Con accessori (ØxA):	100 x 53 mm
Peso:	circa 83 g

Alimentatore switching da rete

Tipologia:	adattatore 6000
Assorbimento di potenza:	max. 12 W
Tensione di esercizio:	100 – 240 V / 50 – 60 Hz

L'apparecchio è isolato e schermato. Soddisfa i requisiti della direttiva UE in materia di compatibilità elettromagnetica 2004/108/CE e la direttiva macchine 2006/42/CE.

Funzionamento

Preparazione

-  Conservare il materiale di imballaggio per uno stoccaggio o un trasporto successivo.

- ▶ Controllare la completezza della fornitura.
- ▶ Verificare tutti i pezzi per eventuali danni di trasporto.

Sicurezza



Cautela! Danni causati da un'alimentazione di tensione errata.

- ▶ Usare l'apparecchio esclusivamente con corrente alternata e con la tensione indicata sulla targhetta.

Carica della batteria

-  Dovendo mettere in funzione per la prima volta, è necessario caricare le batterie per circa **16 ore!**

1. Inserire la spina di connessione dell'apparecchio (J) dell'alimentatore switching nella presa della base di ricarica (E) (Fig. 2ⓐ).

-  Grazie ad una gestione intelligente della carica viene impedito un sovraccarico della batteria.

2. Inserire l'alimentatore switching nella presa di alimentazione (Fig. 2ⓑ).
3. Spegnerne l'apparecchio con l'interruttore On/Off (Fig. 3ⓐ).
4. Porre l'apparecchio nella base di ricarica (Fig. 2).

- 
 - Durante la procedura di carica si illumina l'indicatore di carica (C).
 - Una volta estratto l'apparecchio dalla base di ricarica, la spia si spegne.
 - Per il raggiungimento della massima capacità il tempo di carica è di max **16 ore**.

Funzionamento a batteria

1. Accendere l'apparecchio con l'interruttore On/Off e spegnerlo con lo stesso interruttore dopo l'uso (Fig. 3ⓐ/ⓑ).

- 
 - Con la batteria completamente carica l'apparecchio può essere utilizzato per **100 minuti**. Questa capacità si raggiunge dopo ca. 5 – 10 cicli di carica.
 - In caso di insufficiente cura della testina di taglio, l'autonomia può ridursi fino alla metà del valore indicato.

Uso

Taglio con pettini regolacapelli

L'apparecchio può essere fatto funzionare anche con pettini regolacapelli.

- ▶ Per l'impostazione della lunghezza di taglio, il pettine regolacapelli può essere regolato in 5 posizioni.
- ▶ Quanto più il pettine regolacapelli viene inserito, tanto più si accorcia la lunghezza di taglio.

-  La lunghezza di taglio può essere regolata da 3 mm (Fig. 5ⓐ) a 6 mm (Fig. 6ⓐ).

Inserimento / rimozione del pettine regolacapelli

1. Spingere il pettine regolacapelli sulla testina in direzione della freccia fino all'arresto (Fig. 4ⓐ).
2. Il rialzo può essere tolto agevolmente spingendolo in direzione della freccia (Fig. 4ⓑ).

Manutenzione

Pulizia e manutenzione



Pericolo! Folgorazione causata dall'infiltrazione di liquido.

- ▶ Disinserire l'apparecchio prima di iniziare con la pulizia e la cura.
- ▶ Non immergere l'apparecchio in acqua!
- ▶ Non far penetrare liquidi all'interno dell'apparecchio.
- ▶ Riposizionare l'apparecchio ora completamente asciutto nella base di ricarica.



Cautela! Danni causati da sostanze chimiche aggressive.

Le sostanze chimiche aggressive possono danneggiare l'apparecchio e gli accessori.

- ▶ Non utilizzare solventi o detersivi abrasivi.
- ▶ Utilizzare esclusivamente detersivi e olio per testine consigliati dal produttore.



Lo spray igienico e l'olio per testine può essere acquistato presso il proprio rivenditore o il nostro centro di assistenza.

- ▶ Dopo ogni utilizzo, togliere il pettine regolacapelli (Fig. 4Ⓞ) e ribaltare la testina per toglierla dall'alloggiamento (Fig. 6Ⓞ). Eliminare con lo spazzolino i resti di capelli dall'apertura dell'alloggiamento e dalla testina (Fig. 7). Premere inoltre la leva di pulizia. In questo modo è possibile rimuovere i resti di capelli tra il pettine di taglio e la lama con lo spazzolino (**EASY CLEANING**).
- ▶ Mantenere sempre puliti i contatti di carica sulla base di ricarica e sull'apparecchio.
- ▶ Pulire l'apparecchio solo con un panno morbido, eventualmente un po' inumidito.
- ▶ Pulire la testina con lo spray igienico.
- ▶ Oliare la testina con l'olio per testine (Fig. 8).



- ▶ Per una buona e durevole prestazione di taglio è importante oliare spesso la testina.
- ▶ Se in seguito ad un utilizzo prolungato la prestazione di taglio diminuisce pur avendo pulito ed oliato regolarmente, si consiglia di cambiare la testina.

Ricambio della testina



Avvertenza! Lesioni e danni materiali causati da un uso improprio.

- ▶ Si raccomanda di spegnere l'apparecchio prima di sostituire la testina.

1. Spegnere l'apparecchio con l'interruttore On/Off (Fig. 3Ⓞ).
2. Estrarre la testina dall'alloggiamento spingendola in direzione della freccia (Fig. 6Ⓞ). Rimuovere la testina.
3. Per rimetterla, poggiare la testina con il gancio nell'alloggiamento sull'impugnatura e premerla contro l'impugnatura finché non s'ingrani (Fig. 6Ⓞ).

Risoluzione dei problemi

La testina taglia male.

La testina strappa i peli.

L'autonomia della batteria È troppo breve.

Causa: la testina è sporca.

- ▶ Pulire e oliare la testina (Fig. 7/8).

Causa: la testina è usurata.

- ▶ Sostituire la testina (Fig. 6).

Lesione cutanea

Causa: pressione troppo elevata sulla pelle.

- ▶ Pressione più debole sulla pelle.

Causa: eccessiva inclinazione dell'angolo di taglio.

- ▶ Tenere l'apparecchio più dritto.

L'indicatore di carica non si illumina.

Causa: l'apparecchio deve essere spento durante la ricarica.

- ▶ Verificare che l'apparecchio sia spento. (Fig. 3Ⓞ)

Causa: i contatti di carica sono sporchi.

- ▶ Pulire i contatti di carica sulla base di ricarica e sull'apparecchio.

Causa: alimentazione elettrica difettosa.

- ▶ Accertare il contatto perfetto tra l'alimentatore switching da rete e la presa. Verificare il cavo elettrico per escludere eventuali danneggiamenti.
- ▶ Verificare l'alimentazione elettrica.

Smaltimento



Cautela! Danni ambientali in caso di smaltimento errato.

- ▶ Scaricare le batterie prima dello smaltimento!
- ▶ Uno smaltimento conforme alle prescrizioni di legge garantisce la tutela dell'ambiente ed impedisce possibili effetti dannosi sull'uomo e sull'ambiente medesimo.

In caso di smaltimento dell'apparecchio, osservare le rispettive norme di legge.

Informazioni sullo smaltimento di apparecchi elettrici ed elettronici nella Comunità Europea:



All'interno della Comunità Europea, lo smaltimento di apparecchi elettrici è prescritto da regolamenti nazionali che si basano sulla direttiva UE 2002/96/CE sui rifiuti di apparecchiature elettriche ed elettroniche (WEEE). Questa vieta di smaltire l'apparecchio insieme ai rifiuti comunali o domestici.

L'apparecchio viene smaltito gratuitamente presso i punti di raccolta previsti dal comune nonchŽ nei centri di riciclaggio.

de
en
fr
it
es
pt
nl
sv
no
fi
tr
pl
cs
sk
hu
sl
ro
bg
ru
uk
el
ar

Indicaciones generales de seguridad

Uso adecuado

- Utilice las máquinas de corte de pelo exclusivamente para cortar cabello en humanos (cabeza, barba, cejas).
- Utilice las máquinas de corte de pelo para animales exclusivamente para cortar el pelaje de animales.

Obligaciones del usuario

- Antes de poner en marcha por primera vez el aparato, lea detenidamente el manual de uso y familiarícese con el aparato.
- Este aparato no está indicado para el uso por parte de personas (incluidos niños) con capacidades físicas, mentales o sensoriales disminuidas o que no posean los conocimientos o experiencia necesarios para tal uso, a menos que dichas personas sean supervisadas o hayan sido instruidas en el uso del aparato por parte de una persona que se hace responsable de su seguridad. Mantenga a los niños alejados y controlados de forma que no puedan jugar con el aparato.
- Mantenga el aparato fuera del alcance de animales y protegido de los agentes atmosféricos.

Riesgos

Lea detenidamente las siguientes advertencias de seguridad.



¡Peligro! Electrocutación por daños en el aparato/fuente de alimentación conmutada.

- ▶ No utilice el aparato en caso de que no funcione debidamente, esté dañado o se haya caído al agua. Para evitar riesgos, encargue siempre las reparaciones a un servicio técnico autorizado que utilice recambios originales.
- ▶ No utilice nunca el aparato con un cable eléctrico o una fuente de alimentación dañados. Si el cable eléctrico o la fuente de alimentación se ha dañado deberá ser sustituido por un recambio original a fin de evitar cualquier riesgo. La sustitución debe correr a cargo de un servicio técnico autorizado o de otro personal igualmente cualificado.

- ▶ Los aparatos eléctricos sólo pueden ser reparados por personal técnico con formación electrotécnica.



¡Peligro! Electrocutación por penetración de líquido.

- ▶ No debe tocarse bajo ningún concepto un aparato eléctrico que se haya caído al agua. Desconecte inmediatamente el enchufe de red.
- ▶ No utilice nunca un aparato eléctrico en la bañera o la ducha.
- ▶ Coloque y guarde siempre los aparatos eléctricos de modo que no puedan caer al agua (p. ej., al lavabo). Evite que los aparatos eléctricos entren en contacto con agua u otros líquidos.
- ▶ Utilice y guarde el aparato sólo en lugares secos.
- ▶ Como medida adicional de seguridad, se recomienda incluir en el circuito del baño un interruptor diferencial tipo RCD con una corriente de disparo de no más de 30 mA.



¡Peligro de explosión!

- ▶ No utilice nunca el aparato en entornos en los que se usen aerosoles (sprays) o en los que se haya liberado oxígeno.
- ▶ No intente cambiar la batería por su cuenta.
- ▶ No someta el aparato a temperaturas inferiores a 0 °C o superiores a 40 °C de forma prolongada. Evite la exposición directa a la luz del sol.



¡Advertencia! Lesiones por manejo indebido.

- ▶ Para evitar lesiones, no utilice nunca el aparato con el cabezal de corte dañado.
- ▶ Apague siempre el aparato antes de dejarlo en algún lado, puesto que con las vibraciones podría caerse.



¡Atención! Daños por tensión errónea.

- ▶ Utilice sólo corriente alterna para alimentar el aparato con la tensión nominal especificada en el mismo.



¡Atención! Daños por manejo indebido.

- ▶ Deben utilizarse únicamente los accesorios recomendados por el fabricante.

de
en
fr
it
es
pt
nl
sv
no
fi
tr
pl
cs
sk
hu
sl
ro
bg
ru
uk
el
ar

- ▶ Para cargar el aparato utilice sólo la fuente de alimentación conmutada que se entrega con el producto. Si la fuente de alimentación conmutada está defectuosa cámbiela siempre por una original, que podrá adquirir a través de nuestro Departamento de Atención al Cliente.
- ▶ No introduzca ni deje caer objetos en las aberturas del aparato.
- ▶ No tire nunca del cable eléctrico o del aparato para desenchufarlo.
- ▶ No enrolle el cable eléctrico alrededor del aparato.
- ▶ Mantenga el aparato y el cable eléctrico alejados de superficies calientes.
- ▶ No cargue ni guarde el aparato con el cable torcido o aplastado.
- ▶ No utilice pilas desechables. Las baterías deben cambiarse exclusivamente en el Departamento de Atención al Cliente.

Indicaciones generales de uso

Observaciones sobre el manual de uso

- ▶ Antes de poner en marcha por primera vez el aparato debe leer y comprender por completo las instrucciones contenidas en el manual de uso.
- ▶ El manual de uso es un componente más del aparato y debe guardarlo de forma segura y accesible.
- ▶ Si entrega el aparato a otra persona, entréguele también el manual de uso.
- ▶ Caso de que se produzcan conflictos entre las instrucciones contenidas en el manual y las disposiciones y normativas aplicables en el país en materia de seguridad, prevalece la legislación nacional aplicable.

Significado de los símbolos y advertencias



PELIGRO

Peligro de electrocución; puede provocar lesiones personales graves o incluso la muerte.



PELIGRO

Peligro de explosión; puede provocar lesiones personales graves o incluso la muerte.



ADVERTENCIA

Riesgo de lesiones personales o riesgos para la salud.



PRECAUCIÓN

Riesgo de daños materiales.



Información y consejos de utilidad.

- ▶ Se le pide que haga algo.
- 1. Se le pide que haga algo en el orden indicado.

Descripción del producto

Componentes (fig. 1)

- A Cabezal de corte
- B Interruptor de conexión/desconexión
- C Indicador de carga
- D Cargador
- E Conexión del cargador
- F Aceite para el cabezal de corte
- G Cepillo de limpieza
- H Peine
- I Fuente de alimentación conmutada
- J Conector de alimentación

Datos técnicos

Aparato

Accionamiento:	motor CC
Batería:	batería NiMH hasta 100 min
Autonomía con batería:	142 x 32 x 32 mm
Dimensiones (largo x ancho x alto):	aprox. 130 g
Peso:	máx. 60 dB (A) @ 25 cm
Nivel de presión acústica:	< 2,5 m/s ²
Vibración:	

Cargador

Dimensiones con accesorios (ØxAI):	100 x 53 mm
Peso:	aprox. 83 g

Fuente de alimentación conmutada

Modelo	adaptador 6000
Consumo de potencia:	máx. 12 W
Tensión de servicio:	100 – 240 V / 50 – 60 Hz

El aparato está dotado de aislamiento de protección y sistema de eliminación de parásitos. Cumple con las disposiciones de la directiva de la UE 2004/108/CE sobre compatibilidad electromagnética y de la directiva 2006/42/CE relativa a las máquinas.

Modo de funcionamiento

Preparación

-  Conserve el material de embalaje por si desea guardar o transportar el aparato de forma segura más adelante.

- ▶ Compruebe que el suministro está completo.
- ▶ Compruebe todos los elementos para detectar posibles daños por el transporte.

Seguridad





¡Atención! Daños por tensión errónea.

- ▶ Utilice sólo corriente alterna para alimentar el aparato con la tensión nominal especificada en el mismo.

Carga de la batería

-  Antes de la primera puesta en servicio es necesario un tiempo de carga de aprox. **16 horas**.

1. Conecte el conector (J) de la fuente de alimentación conmutada a la conexión del cargador (E) (fig. 4ⓐ).
-  Una gestión inteligente de la carga evita la sobrecarga de la batería.
2. Enchufe la fuente de alimentación conmutada a la toma de corriente (fig. 2ⓐ).
3. Apague el aparato con el interruptor de conexión/desconexión (fig. 3ⓐ).
4. Enchufe la fuente de alimentación enchufable en el cargador (fig. 2).

-  Durante la carga se ilumina el indicador de carga (C).
- Una vez retirado el aparato del cargador, el indicador se apaga.
- El tiempo de carga para alcanzar la plena capacidad es de **16 horas** máximo.

Funcionamiento con batería

1. Encienda y apague el aparato después del uso con el interruptor de conexión/desconexión (fig. 3ⓐ/ⓑ).

-  Con la batería completamente cargada, el aparato tiene una autonomía de **100 minutos**. Esta autonomía se consigue después de 5-10 ciclos de carga.
- Si el mantenimiento del cabezal de corte es insuficiente, es posible que la autonomía se reduzca notablemente.

Manejo

Corte con peine

El aparato se puede utilizar también con un peine.

- ▶ Para ajustar la longitud de corte se puede enclavar el peine en 5 posiciones distintas.
- ▶ Cuanto más se introduzca el peine en el aparato, menor será la longitud de corte.

-  Se puede ajustar una longitud de corte de entre 3 mm (fig. 5ⓐ) y 6 mm (fig. 5ⓑ).

Colocación y extracción del peine

1. Deslice el peine sobre el cabezal de corte en el sentido de la flecha hasta el tope (fig. 4ⓐ).
2. El peine puede retirarse fácilmente empujándolo en el sentido de la flecha (fig. 4ⓑ).

Mantenimiento

Limpieza y cuidados



¡Peligro! Electrocuación por penetración de líquido.

- ▶ Apague el aparato antes de iniciar la limpieza y cuidados.
- ▶ No sumerja el aparato en agua.
- ▶ Debe evitar en todo momento que penetren líquidos en el interior del aparato.
- ▶ El aparato debe estar completamente seco antes de volver a colocarlo en el cargador.



¡Atención! Daños por productos químicos agresivos.

- Los productos químicos agresivos pueden dañar el aparato y los accesorios.
- ▶ No utilice disolventes ni productos de limpieza abrasivos.
 - ▶ Utilice únicamente el producto de limpieza y el aceite para cabezales de corte recomendados por el fabricante.



Puede solicitar tanto el aceite para cabezales de corte como el spray de limpieza a su proveedor habitual o a nuestro Departamento de Atención al Cliente.

- ▶ Después de cada uso, desmonte el peine (fig. 4Ⓢ) y abra el cabezal de corte separándolo de la carcasa (fig. 6Ⓢ). Elimine los restos de pelo de la abertura de la carcasa y del cabezal de corte con el cepillo (fig. 7). Accione además la palanca de limpieza. De este modo pueden eliminarse fácilmente los restos de pelo que hayan quedado entre el peine de corte y la cuchilla con el cepillo de limpieza (**EASY CLEANING**).
- ▶ Mantenga siempre limpios los contactos de carga del cargador y del aparato.
- ▶ Limpie el aparato únicamente con un paño suave y, en caso necesario, ligeramente humedecido.
- ▶ Limpie el cabezal de corte con el spray de limpieza.
- ▶ Lubrique el cabezal de corte con el aceite para cabezales de corte (fig. 8).



- ▶ Recomendamos lubricar el cabezal de corte con regularidad para garantizar una óptima calidad de corte de forma duradera.
- ▶ En el caso de que, a pesar de limpiar y lubricar el cabezal regularmente, su capacidad de corte disminuya después de un uso prolongado, éste deberá cambiarse.

Cambio del cabezal de corte



¡Advertencia! Lesiones y daños materiales por manejo indebido.

- ▶ Apague el aparato antes de cambiar el cabezal de corte.

1. Apague el aparato con el interruptor de conexión/desconexión (fig. 3Ⓢ).
2. Retire el cabezal de corte de la carcasa presionando en el sentido de la flecha (fig. 6Ⓢ). Extraiga el cabezal de corte.

3. Para volver a colocar el cabezal de corte, introdúzcalo en la carcasa con el gancho en el alojamiento y presiónelo contra la carcasa hasta que encaje (fig. 6Ⓢ).

Resolución de problemas

El cabezal corta mal.

El cabezal da tirones.

La batería dura muy poco.

Causa: el cabezal está sucio.

- ▶ Limpie y lubrique el cabezal (fig. 7/8).

Causa: el cabezal está desgastado.

- ▶ Cambie el cabezal (fig. 6).

Lesiones cutáneas

Causa: se ha ejercido demasiada presión sobre la piel.

- ▶ Disminuya la presión.

Causa: el ángulo de corte es demasiado abierto.

- ▶ Incline menos el aparato.

El indicador de carga no se ilumina.

Causa: Durante la carga el aparato debe estar desconectado.

- ▶ Compruebe si el aparato está desconectado. (fig. 3Ⓢ)

Causa: los contactos de carga están sucios.

- ▶ Limpie los contactos de carga del cargador y del aparato.

Causa: suministro eléctrico defectuoso.

- ▶ Asegúrese de que la fuente de alimentación conmutada hace buen contacto en la toma de corriente. Compruebe que el cable eléctrico no esté dañado.
- ▶ Compruebe el suministro eléctrico.

Eliminación de residuos



¡Atención! Daños medioambientales en caso de eliminación indebida.

- ▶ Descargue las baterías antes de eliminarlas.
- ▶ Con una eliminación de residuos adecuada se protege el medio ambiente y se evitan posibles efectos perjudiciales para la salud y el entorno.

Deseche el aparato de conformidad con las disposiciones legales aplicables.

Información sobre la eliminación de aparatos eléctricos y electrónicos en la Comunidad Europea:



Dentro de la Comunidad Europea la eliminación de aparatos eléctricos y electrónicos se encuentra regulada por las disposiciones legales de cada país, basadas todas ellas en la directiva de la UE 2002/96/CE sobre residuos de aparatos eléctricos y electrónicos (RAEE). El aparato no se puede, por tanto, desechar junto con la basura doméstica.

El aparato se puede depositar sin coste alguno en un punto de recogida o de reciclaje municipal.

Indicações de segurança gerais

Utilização correcta

- Utilize as máquinas para corte de cabelo exclusivamente para cortar cabelo humano, barba e sobrancelhas.
- Utilize as máquinas de tosquia exclusivamente para cortar pêlos de animais.

Requisitos ao utilizador

- Leia o manual de utilização todo antes da primeira colocação em serviço e familiarize-se com o aparelho.
- Este aparelho não deve ser utilizado por pessoas (incluindo crianças) com capacidades físicas, sensoriais ou psíquicas reduzidas ou que não tenham experiência e conhecimentos suficientes, excepto se forem supervisionadas por uma pessoa ou se esta pessoa as ensinar a utilizar o aparelho, sendo responsável pela sua segurança. As crianças devem ser supervisionadas de modo a garantir que não brincam com o aparelho.
- Colocar o aparelho afastado de animais e guardá-lo protegido contra influências atmosféricas.

Riscos

Observe as seguintes indicações de segurança!



Perigo! Choque eléctrico devido a danos no aparelho/transformador de ficha.

- ▶ Não utilizar o aparelho quando não funciona devidamente, está danificado ou tenha caído dentro de água. Para evitar riscos, as reparações devem ser feitas exclusivamente por um centro de serviço autorizado e sob utilização de peças de substituição originais.
- ▶ Nunca utilizar o aparelho com um cabo eléctrico ou um transformador de ficha danificado. Um cabo de rede danificado ou transformador de ficha pode ser substituído apenas pelo serviço de assistência autorizado ou uma pessoa qualificada por um cabo de rede de substituição original, para evitar riscos.

- ▶ Os aparelhos eléctricos só podem ser reparados por técnicos com formação electrotécnica.



Perigo! Choque eléctrico devido a infiltrações de líquido.

- ▶ Nunca tocar num aparelho eléctrico que tenha caído dentro de água. Retirar de imediato a ficha de rede.
- ▶ Nunca utilizar aparelhos eléctricos na banheira ou no duche.
- ▶ Colocar ou arrumar sempre os aparelhos eléctricos de modo a que não possam cair dentro da água (por ex. lavatório). Evitar o contacto de aparelhos eléctricos com a água ou outros líquidos.
- ▶ Utilizar e guardar o aparelho apenas em lugares secos.
- ▶ Como medida de segurança adicional aconselhamos a montagem de um dispositivo de protecção de correntes residuais (RCD) com um valor de corrente de actuação não superior a 30 mA no circuito eléctrico da casa de banho.



Perigo de explosão!

- ▶ Nunca utilizar o aparelho em zonas em que tenham sido utilizados produtos aerossóis (sprays) ou onde tenha sido libertado oxigénio.
- ▶ Nunca tentar substituir a bateria.
- ▶ Não colocar o aparelho por longos períodos de tempo a temperaturas inferiores a 0°C ou superiores a +40°C. Evitar irradiação solar directa.



Aviso! Ferimentos devido a um manuseio incorrecto.

- ▶ Para evitar lesões, nunca utilizar o aparelho se o conjunto de lâminas estiver danificado.
- ▶ Desligar sempre o aparelho antes de o colocar em qualquer lado, porque o aparelho pode cair devido às suas vibrações.



Atenção! Danos causados por alimentação de tensão errada.

- ▶ Utilizar o aparelho exclusivamente com corrente alternada com a tensão indicada na placa de características.



Atenção! Danos causados por um manuseio incorrecto.

- ▶ Utilizar exclusivamente acessórios recomendados pelo fabricante.

- ▶ Para carregar o aparelho utilizar apenas o transformador de ficha incluído no volume de fornecimento. Substituir os transformadores de ficha danificados apenas por peças de substituição originais, que podem ser adquiridas através do nosso centro de serviço.
- ▶ Nunca inserir ou deixar cair objectos nas aberturas do aparelho.
- ▶ Ao retirar a ficha de rede nunca puxar pelo cabo eléctrico ou pelo próprio aparelho.
- ▶ Não enrolar o cabo eléctrico à volta do aparelho.
- ▶ Manter o cabo eléctrico e o aparelho à distância de superfícies quentes.
- ▶ Não guardar ou carregar o aparelho com o cabo torcido ou dobrado.
- ▶ Não utilizar pilhas não recarregáveis. Peça a substituição das baterias exclusivamente no centro de serviço.

Indicações gerais para o utilizador

Informações relativas à utilização do manual de utilização

- ▶ Antes de efectuar a primeira colocação em funcionamento do aparelho, o manual de utilização deve ser lido e compreendido por completo.
- ▶ Considere o manual de utilização como parte integrante do produto e guarde-o bem num local de fácil acesso.
- ▶ Entregue este manual de utilização na entrega do aparelho a terceiros.
- ▶ Em caso de problemas com as normas ou instruções de segurança nacionais devem ser consideradas as indicações nacionais.

Explicação dos símbolos e das indicações



PERIGO

Perigo devido a choque eléctrico com possível consequência de ferimento grave ou morte.



PERIGO

Perigo de explosão com possível consequência de ferimento grave ou morte.



AVISO

Aviso de um possível ferimento ou risco para a saúde.



CUIDADO

Indicação para o perigo de danos materiais.



Indicação com informações úteis e sugestões.

- ▶ É-lhe solicitada uma acção.
1. Efectue essas acções na sequência descrita.

Descrição do produto

Designação das peças (fig. 1)

- A Conjunto de lâminas
- B Interruptor ligar/desligar
- C Indicador de carga
- D Carregador
- E Tomada do carregador
- F Óleo para o conjunto de lâminas
- G Escova de limpeza
- H Pente encaixável
- I Transformador de ficha
- J Ficha de ligação do aparelho

Dados técnicos

Aparelho manual

Motor:	DC-Motor
Bateria:	bateria NIMH até 100 min
Tempo de funcionamento da bateria:	até 100 min
Dimensões (CxLxA):	142 x 32 x 32 mm
Peso:	aprox. 130 g
Nível de pressão acústica das emissões:	máx. 60 dB(A) @ 25 cm
Vibração:	< 2,5 m/s ²

Carregador

Dimensões	
Com acessórios (ØxA):	100 x 53 mm
Peso:	aprox. 83 g

Transformador de ficha

Tipo:	adaptador 6000
Consumo de energia:	máx. 12 W
Tensão de serviço:	100 – 240 V / 50 – 60 Hz

O aparelho está isolado e protegido contra interferências. O aparelho está conforme a directiva de compatibilidade electro-magnética 2004/108/CE e a directiva de máquinas 2006/42/CE.

Funcionamento

Preparação

-  Guarde o material da embalagem para um armazenamento ou transporte posterior seguro.

- ▶ Controle a integridade do volume de fornecimento.
- ▶ Verifique todas as peças quanto a possíveis danos de transporte.

Segurança



Atenção! Danos causados por alimentação de tensão errada.

- ▶ Utilize o aparelho exclusivamente com corrente alternada com a tensão indicada na placa de características.

Carregar a bateria

-  Antes da primeira utilização é necessário um tempo de carregamento de cerca **16 horas!**

1. Insira a ficha de ligação do aparelho (J) do transformador de ficha na tomada do carregador (E) (fig. 2Ⓐ).

-  Através de uma gestão de carga inteligente a sobre-carga da bateria é evitada.

2. Encaixe o transformador de ficha na tomada de rede (Fig. 2Ⓑ).
3. Desligue o aparelho com o interruptor de ligar e desligar (Fig. 3Ⓒ).
4. Coloque o aparelho na estação de carregamento (Fig. 2).

- 
 - Durante o processo de carregamento o indicador do carregamento (C) está aceso.
 - Após retirar o aparelho do carregador, a indicação apaga-se.
 - O tempo de carregamento, até atingir toda a capacidade, é de no máximo **16 horas**.

Funcionamento com a bateria

1. Ligue o aparelho com o interruptor de ligar e desligar e depois desligue-o (Fig. 3Ⓐ/Ⓑ) após utilização.

- 
 - Com o acumulador completamente carregado, o aparelho pode ser utilizado até **100 minutos**. Esta capacidade será atingida ao fim de aprox. 5 - 10 ciclos de carregamento.
 - Se o conjunto de lâminas não tiver a manutenção adequada, poderá ver reduzida a sua vida útil.

Utilização

Corte com os pentes encaixáveis

O aparelho também pode ser utilizado com um pente encaixável.

- ▶ Para o ajuste do comprimento de corte o pente encaixável pode ser ajustado em 5 níveis de encaixe.
- ▶ Quanto mais o pente encaixável for introduzido, mais curto é o corte.

-  O comprimento do corte pode então ser regulado de 3 mm (fig. 5Ⓐ) até 6 mm (fig. 5Ⓑ).

Colocar e retirar o pente encaixável

1. Desloque o pente encaixável no conjunto de lâminas no sentido da seta, até ao batente (Fig. 4Ⓐ).
2. O pente encaixável retira-se pressionando-o no sentido da seta (Fig. 4Ⓑ).

Conservação

Limpeza e manutenção



Perigo! Choque eléctrico devido a infiltrações de líquidos.

- ▶ Desligue o aparelho antes de iniciar a limpeza e a conservação.
- ▶ Não mergulhar o aparelho na água!
- ▶ Não deixe entrar líquidos para o interior do aparelho.
- ▶ Coloque o aparelho novamente no carregador apenas quando estiver completamente seco.



Atenção! Danos devido a químicos agressivos.

Químicos agressivos podem danificar o aparelho e os acessórios.

- ▶ Não utilize dissolventes ou produtos de limpeza agressivos.
- ▶ Utilize exclusivamente óleos do conjunto de lâminas e produtos de limpeza recomendados pelo fabricante.



Spray de higiene e óleo do conjunto de lâminas estão à venda no seu comerciante ou no nosso centro de serviço.

- ▶ Retire, após cada utilização, o pente encaixável (fig. 4Ⓢ) e retire o conjunto de lâminas do cárter (fig. 6Ⓢ). Elimine com a escova de limpeza os restos dos cabelos da abertura do cárter e do conjunto de lâminas (Fig. 7). Pressione adicionalmente a alavanca de limpeza. Deste modo, torna-se fácil remover restos de cabelo entre o pente da tesoura e a lâmina da tesoura com a escova de limpeza (**EASY CLEANING**).
- ▶ **Mantenha** os contactos de carregamento no carregador e no aparelho sempre limpos.
- ▶ Limpe o aparelho com um pano macio e eventualmente ligeiramente húmido.
- ▶ Limpe o conjunto de lâminas com o spray de higiene.
- ▶ Lubrifique o conjunto de lâminas com o óleo do conjunto de lâminas (fig. 8).



- ▶ Para uma potência de corte boa e de longa duração é importante lubrificar o conjunto de lâminas com frequência.
- ▶ Caso, após um tempo de utilização longo e apesar da limpeza e lubrificação regular, a potência de corte diminuiu, o conjunto de lâminas deve ser substituído.

Substituir o conjunto de lâminas



Aviso! Ferimentos e danos materiais devido a um manuseio incorrecto.

- ▶ Desligue o aparelho antes de substituir o conjunto de lâminas.

1. Desligue o aparelho com o interruptor de ligar e desligar (Fig. 3Ⓢ).
2. Para retirar o conjunto de lâminas pressione a caixa em sentido da seta (fig.6Ⓢ). Remova o conjunto de lâminas.

3. Para voltar a colocar o conjunto de lâminas, coloque-o com o gancho no suporte do cárter e pressione-o no sentido do cárter até encaixar (Fig. 6Ⓢ).

Resolução de problemas

Conjunto de lâminas não corta bem.

Conjunto de lâminas puxa.

Período de carga da bateria muito curto.

Causa: Conjunto de lâminas está sujo.

- ▶ Limpe e lubrifique o conjunto de lâminas (fig. 7/8).

Causa: Conjunto de lâminas com desgaste.

- ▶ Substitua o conjunto de lâminas (fig.6).

Ferimentos na pele

Causa: Muita pressão exercida na pele.

- ▶ Menos pressão na pele.

Causa: Ângulo de corte demasiado inclinado.

- ▶ Posicione o aparelho de forma mais plana.

Indicador de carregamento não está aceso.

Causa: O aparelho tem de estar desligado durante o carregamento.

- ▶ Verifique se o aparelho está desligado. (Fig. 3Ⓢ)

Causa: Contactos de carregamento estão sujos.

- ▶ Mantenha os contactos de carregamento no carregador e no aparelho sempre limpos.

Causa: Alimentação de corrente com defeito.

- ▶ Certifique-se que os contactos entre o transformador de ficha e tomada estejam impecáveis. Verifique o cabo de corrente quanto a possíveis danos.
- ▶ Verifique a alimentação de corrente.

Eliminação



Atenção! Danos ambientais em caso de uma eliminação incorrecta.

- ▶ Descarregue as baterias antes da eliminação!
- ▶ A eliminação correcta ajuda o meio ambiente e evita possíveis efeitos prejudiciais para o ser humano e para o meio ambiente.

Observe as respectivas normas legais em caso de eliminação do aparelho.

Informação para a eliminação de aparelhos eléctricos e electrónicos na Comunidade Europeia:



Dentro da Comunidade Europeia são indicadas as regras nacionais relativas à eliminação de aparelhos eléctricos, que se baseiam na directiva UE 2002/96/CE sobre aparelhos fim de vida electrónicos (WEEE). O aparelho não deve ser eliminado juntamente com o lixo doméstico. O aparelho pode ser entregue gratuitamente em centros de recolha ou ecocentros.

de
en
fr
it
es
pt
nl
sv
no
fi
tr
pl
cs
sk
hu
sl
ro
bg
ru
uk
el
ar

Algemene veiligheidsaanwijzingen

Beoogd gebruik

- Gebruik tondeuses uitsluitend voor het knippen van hoofd- en baardhaar en wenkbrauwen bij mensen.
- Gebruik dierentondeuses uitsluitend om dierenhaar te knippen en dieren te scheren.

Eisen voor de gebruiker

- Lees de gebruiksaanwijzing volledig door alvorens het apparaat de eerste keer te gebruiken en maak u met het apparaat vertrouwd.
- Dit apparaat is niet bestemd voor gebruik door personen (inclusief kinderen) met beperkte lichamelijke, zintuiglijke of mentale vaardigheden of met onvoldoende ervaring of kennis, tenzij zij bij het gebruik van het apparaat onder toezicht staan van of geïnstrueerd zijn door een persoon die verantwoordelijk is voor hun veiligheid. Zie erop toe dat kinderen niet met het apparaat spelen.
- Bewaar het apparaat op een plek buiten het bereik van dieren, waar het beschermd is tegen weersinvloeden.

Gevaren

Volg de onderstaande veiligheidsaanwijzingen op!



Gevaarlijk! Elektrische schokken door schade aan het apparaat en/of de adapter.

- ▶ Gebruik het apparaat niet wanneer het niet correct functioneert, wanneer het beschadigd is of wanneer het in het water is gevallen. Laat reparaties uitsluitend uitvoeren door een geautoriseerd Service Center. Om gevaren te voorkomen moet daarbij gebruik worden gemaakt van originele reserveonderdelen.
- ▶ Gebruik het apparaat nooit met een beschadigd snoer of een beschadigde adapter. Een beschadigd netsnoer of een beschadigde adapter mag alleen door een geautoriseerd Service Center of een vergelijkbaar gekwalificeerd persoon door een origineel reserveonderdeel worden vervangen om gevaar te voorkomen.

- ▶ Elektrische apparaten mogen alleen door elektrotechnisch geschoolde professionals gerepareerd worden.



Gevaarlijk! Elektrische schok door binnendringend vocht.

- ▶ Raak een elektrisch apparaat dat in het water is gevallen in geen geval aan. Trek meteen de stekker uit het stopcontact.
- ▶ Elektrische apparatuur mag nooit in bad of onder de douche worden gebruikt.
- ▶ Elektrische apparatuur moet steeds zo worden weggelegd resp. bewaard dat deze niet in het water (bijv. wasbak) kan vallen. Vermijd het contact van elektrische apparatuur met water en andere vloeistoffen.
- ▶ Het apparaat mag alleen in een droge ruimte worden gebruikt en bewaard.
- ▶ Als extra veiligheidsmaatregel wordt de inbouw van een gekeurde foutstroombeveiligingsinrichting (RCD) met een ingestelde bekrachtigingsstroom van niet meer dan 30 mA in de badkamerstroomkring aanbevolen.



Explosiegevaar!

- ▶ Het apparaat mag nooit worden gebruikt in een omgeving waar producten uit spuitbussen worden gebruikt of waar zuurstof vrijkomt.
- ▶ Probeer nooit zelf de accu te vervangen.
- ▶ Stel het apparaat niet langdurig bloot aan temperaturen die lager zijn dan 0°C of hoger dan +40°C. Voorkom blootstelling aan direct zonlicht.



Waarschuwing! Letsel door ondeskundige omgang.

- ▶ Voorkom letsel: gebruik het apparaat nooit met een beschadigde snijkop.
- ▶ Schakel het apparaat altijd uit voordat u het neerlegt, aangezien het apparaat door de trillingen kan vallen.



Voorzichtig! Schade door onjuiste voedingsspanning.

- ▶ Gebruik het apparaat uitsluitend op wisselstroom met de op het typeplaatje aangegeven spanning.

de
en
fr
it
es
pt
nl
sv
no
fi
tr
pl
cs
sk
hu
sl
ro
bg
ru
uk
el
ar

de
en
fr
it
es
pt
nl
sv
no
fi
tr
pl
cs
sk
hu
sl
ro
bg
ru
uk
el
ar



Voorzichtig! Schade door ondeskundige omgang.

- ▶ Gebruik alleen de door de fabrikant geadviseerde accessoires.
- ▶ Laad het apparaat uitsluitend op met de bijgeleverde adapter. Vervang defecte adapters uitsluitend door originele reserveonderdelen. Deze zijn verkrijgbaar via onze servicecenters.
- ▶ Steek nooit voorwerpen in de openingen van het apparaat en laat deze er evenmin invallen.
- ▶ Trek, wanneer u de stekker uit het stopcontact trekt, nooit aan het snoer of aan het apparaat zelf.
- ▶ Wikkel het snoer niet om het apparaat.
- ▶ Houd het netsnoer en het apparaat uit de buurt van hete oppervlakken.
- ▶ Het apparaat mag niet met een verdraaid of geknikt snoer worden opgeladen of bewaard.
- ▶ Gebruik geen wegwerpbatterijen. Laat de accu's alleen maar in een Service Center vervangen.

Algemene gebruikersinstructies

Informatie over het gebruik van de gebruiksaanwijzing

- ▶ U moet de gebruiksaanwijzing volledig gelezen en begrepen hebben alvorens het apparaat de eerste keer te gebruiken.
- ▶ Beschouw de gebruiksaanwijzing als deel van het product en bewaar haar zodanig dat u ze snel kunt raadplegen.
- ▶ Geef de gebruiksaanwijzing mee als u het apparaat aan derden doorgeeft.
- ▶ Als de instructies in de gebruiksaanwijzing afwijken van nationale veiligheidsbepalingen of –instructies, hebben de nationale bepalingen voorrang.

Verklaring van symbolen en aanwijzingen



GEVAAR

Gevaar door elektrische schokken met mogelijk zwaar lichamelijk of dodelijk letsel als gevolg.



GEVAAR

Explosiegevaar met mogelijk zwaar lichamelijk of dodelijk letsel als gevolg.



WAARSCHUWING

Waarschuwing voor mogelijk lichamelijk letsel of een gezondheidsrisico.



VOORZICHTIG

Let op het gevaar van materiële schade.



Aanwijzing met nuttige informatie en tips.



U wordt gevraagd een handeling te verrichten.

1.

Voer de desbetreffende handelingen in de beschreven volgorde uit.

Productbeschrijving

Benaming van de onderdelen (afb. 1)

- A Snijkop
- B Aan-/uitschakelaar
- C Oplaadindicatie
- D Oplaadstandaard
- E Oplaadstandaardbus
- F Olie voor de snijkop
- G Reinigingsborstel
- H Opzetkam
- I Adapter
- J Apparaataansluitstekker

Technische gegevens

Handapparaat

Motor:	DC-motor
Accu:	NiMH-accu
Gebruiksduur op accu:	tot 100 min
Afmetingen (lxbxh):	142 x 32 x 32 mm
Gewicht:	ca. 130 g
Geluidsdruk:	max. 60 dB(A) @ 25 cm
Trillingen:	< 2,5 m/s ²

Oplaadstandaard

Afmetingen met accessoires (Øxh):	100 x 53 mm
Gewicht:	ca. 83 g

Adapter

Type:	adapter 6000
Opgenomen vermogen:	max. 12 W
Netspanning:	100 – 240 V / 50 – 60 Hz

Dit apparaat is dubbel geïsoleerd en ontstoord. Het apparaat voldoet aan de EU-Richtlijn voor elektromagnetische compatibiliteit 2004/108/EG en aan de Machineryrichtlijn 2006/42/EG.

Gebruik

Vorbereiding

-  Bewaar het verpakkingsmateriaal om het apparaat later veilig te kunnen opbergen en vervoeren.

- ▶ Controleer of de levering compleet is.
- ▶ Controleer alle onderdelen op eventuele transportschade.

Veiligheid



Voorzichtig! Schade door onjuiste voedingsspanning.

- ▶ Gebruik het apparaat uitsluitend op wisselstroom met de op het typeplaatje aangegeven spanning.

De accu opladen

-  Het apparaat moet ca. **16 uur** worden opgeladen voordat het in gebruik kan worden genomen.

1. Steek de apparaataansluitstekker (J) van de adapter in de oplaadstandaardbus (E) (afb. 2ⓐ).

-  Door intelligent oplaadmanagement wordt voorkomen dat de accu te veel wordt opgeladen.

2. Steek de stekker van de adapter in het stopcontact (afb. 2ⓑ).
3. Schakel het apparaat uit met de aan-/uitschakelaar (afb. 3ⓐ).
4. Plaats het apparaat in het oplaadstation (afb. 2).

- 
 - Tijdens het opladen knippert de oplaadindicatie (C) gelijkmatig. Als de accu volledig is opgeladen, knippert de oplaadindicatie in een andere cyclus (10 aan / 1 uit).
 - Nadat het apparaat uit de oplaadstandaard is genomen, gaat de weergave uit (energiezuinige modus).
 - De oplaadtijd tot aan het bereiken van de volle capaciteit bedraagt maximaal **16 uur**.

Accubedrijf

1. Gebruik de aan-/uitschakelaar om het apparaat in te schakelen en na het gebruik weer uit te schakelen (afb. 3ⓐ/ⓑ).

- 
 - Als de accu volledig is opgeladen kan het apparaat max. **100 minuten** gebruikt worden. Deze capaciteit wordt na ca. 5 - 10 oplaadcycli bereikt.
 - Bij onvoldoende onderhoud aan de snijkop kan de gebruiksduur van de accu aanzienlijk afnemen.

Bediening

Knippen met een opzetkam

Het apparaat kan ook worden gebruikt met een opzetkam.

- ▶ Voor het instellen van de snijlengte kan de opzetkam in 5 standen worden gezet.
- ▶ Hoe verder de opzetkam wordt ingeschoven, des te korter de kniplengte.

-  De kniplengte kan zo van 3 mm (afb. 5ⓐ) tot 6 mm (afb. 5ⓑ) ingesteld worden.

Opzetkam monteren / demonteren

1. Schuif de opzetkam in de richting van de pijl tot aan de stootnok op de snijkop (afb. 4ⓐ).
2. De opzetkam kan worden verwijderd door deze in pijlrichting te verschuiven (afb. 4ⓑ).

Onderhoud

Reiniging en onderhoud



Gevaarlijk! Elektrische schok door binnendringend vocht.

- ▶ Schakel het apparaat uit voordat u met de reiniging en het onderhoud begint.
- ▶ Het apparaat mag niet in water worden ondergedompeld!
- ▶ Laat geen vloeistof in het apparaat binnendringen.
- ▶ Plaats het apparaat pas weer op de oplaadstandaard als het helemaal droog is.



Voorzichtig! Schade door agressieve chemicaliën. Agressieve chemicaliën kunnen schade toebrengen aan het apparaat en de accessoires.

- ▶ Gebruik geen oplos- of schuurmiddelen.
- ▶ Gebruik alleen het reinigingsmiddel en de snijkopolie zoals door de fabrikant geadviseerd wordt.



Snijkopolie en hygiënespray kunt u via uw dealer of bij ons Service Center bestellen.

- ▶ Verwijder telkens na gebruik de opzetkam (afb. 4Ⓞ) en klap de snijkop weg van de behuizing (afb. 6Ⓞ). Verwijder de haarresten met de reinigingsborstel uit de opening van de behuizing en van de snijkop (afb. 7). Druk bovendien op de reinigingshendel. Zo kunt u de haarresten tussen de scheerkam en het scheermes gemakkelijk met de reinigingsborstel verwijderen (**EASY CLEANING**).
- ▶ Houd de oplaadcontacten van de oplaadstandaard en het apparaat altijd schoon.
- ▶ Neem het apparaat alleen met een zachte, eventueel licht vochtige doek af.
- ▶ Reinig de snijkop met de hygiënespray.
- ▶ Smeer de snijkop met de snijkopolie (afb. 8).



- ▶ Voor een optimale knipprestatie over langere tijd is het van belang om de snijkop veelvuldig te smeren.
- ▶ Wanneer na langere gebruiksduur ondanks regelmatige reiniging en smering de knipprestatie afneemt, moet de snijkop worden vervangen.

De snijkop vervangen



Waarschuwing! Letsel en materiële schade door ondeskundige omgang.

- ▶ Schakel het apparaat uit voordat u de snijkop vervangt.

1. Schakel het apparaat uit met de aan-/uitschakelaar (afb. 3Ⓞ).
2. Druk de snijkop in de richting van de pijl van de behuizing af (afb. 6Ⓞ). Verwijder de snijkop.
3. Om de snijkop opnieuw aan te brengen, moet deze met de haak in de houder aan de behuizing worden geplaatst en in de behuizing worden gedrukt, totdat hij vastklikt (afb. 6Ⓞ).

Problemen oplossen

De snijkop knipt slecht.

De snijkop loopt met horten en stoten.
De accuduur is te kort.

Oorzaak: de snijkop is vuil.

- ▶ Reinig en smeer de snijkop (afb. 7/8).

Oorzaak: de snijkop is versleten.

- ▶ Vervang de snijkop (afb. 6).

Huidletsel

Oorzaak: te veel druk op de huid.

- ▶ Minder druk op de huid.

Oorzaak: snijhoek te steil aangezet.

- ▶ Apparaat vlakker houden.

Oplaadindicator brandt niet.

Oorzaak: apparaat moet bij het opladen uitgeschakeld zijn.

- ▶ Controleer of het apparaat is uitgeschakeld. (Afb. 3Ⓞ)

Oorzaak: oplaadcontacten zijn vuil.

- ▶ Reinig de oplaadcontacten van de oplaadstandaard en het apparaat.

Oorzaak: defecte voeding.

- ▶ Controleer of de adapter goed contact maakt met het stopcontact. Controleer het netsnoer op eventuele beschadiging.
- ▶ Controleer de stroomvoorziening.

Afdanken



Voorzichtig! Milieuschade door onjuiste manier van afdanken.

- ▶ Ontlaad accu's voordat u ze afdankt!
- ▶ Door het apparaat volgens de voorschriften af te voeren voorkomt u schadelijke gevolgen voor mens en milieu.

Volg de wettelijke voorschriften op, als u het apparaat aan het einde van de levensduur afdankt.

Informatie over het afdanken van elektrische en elektronische apparaten in de EU:



Binnen de EU gelden er landelijke regels voor het afdanken van elektrische apparaten. Deze regels zijn gebaseerd op EU-richtlijn 2002/96/EG betreffende afgedankte elektrische en elektronische apparatuur (AEEA). Het apparaat mag daarom niet meer met de gemeentelijke vuilophalddienst worden meegegeven of als huisvuil worden afgedankt.

U kunt het apparaat kosteloos bij de desbetreffende gemeentelijke inzamelpunten of recyclecentra inleveren.

Allmänna säkerhetsanvisningar

Avsedd användning

- Hårklippningsmaskinen får endast användas för klippning av mänskligt hår, skägg och ögonbryn.
- Klippmaskinen för djur får endast användas för klippning av djurpälsar.

Krav på användaren

- Läs hela bruksanvisningen innan det första idrifttagandet och bekanta dig med apparaten.
- Denna apparat är inte avsedd att användas av personer (även barn) med nedsatt fysisk, sensorisk eller intellektuell förmåga eller av personer som inte är förtrogna med apparatens funktionssätt. Dessa personer får endast använda apparaten om de fått en detaljerad anvisning om apparatens funktion eller om de arbetar under uppsyn av en erfaren person som är ansvarig för deras säkerhet. Se till att inga barn kan komma åt apparaten för att leka med den.
- Apparaten ska förvaras utom räckhåll för djur och skyddas mot inverkan av väder och vind.

Risker

Följ säkerhetsanvisningarna nedan!



Fara! Elektrisk stöt till följd av skador på apparaten/kontaktkopplingsnåtdelen.

- ▶ Använd inte apparaten om den inte fungerar korrekt, om den är skadad eller om den har fallit i vatten. Reparationer får endast utföras på ett auktoriserat servicecenter och man får endast använda originaldelar, för att förhindra risker.
- ▶ Använd aldrig apparaten om strömsladden eller kontaktkopplingsnåtdelen är skadad. Om sladden eller stickkontakten är skadad får den bara bytas ut av ett auktoriserat servicecenter eller en annan behörig person. Använd alltid en originalsladd för att förhindra fara för användaren och andra.
- ▶ Elektriska apparater får endast repareras av yrkesmän med elektroteknisk utbildning.

**Fara! Elektriska stötar på grund av inträngande vätska.**

- ▶ Vidrör aldrig en elektrisk apparat som har fallit i vatten. Dra omedelbart ut kontakten ur eluttaget.
- ▶ Elektriska apparater får inte användas i badkar eller i duschen.
- ▶ Elektriska apparater ska förvaras så att de inte kan falla i vatten (t.ex. i tvättställ). Undvik att elektriska apparater kommer i kontakt med vatten och andra vätskor.
- ▶ Apparaten får endast användas och förvaras i torra utrymmen.
- ▶ Som extra säkerhetsanordning rekommenderas att du har en godkänd jordfelsbrytare installerad för badrummet, som utlöses vid 30 mA.

**Explosionsrisk!**

- ▶ Använd inte apparaten i utrymmen där aerosol(spray)produkter används, eller där syre frigörs.
- ▶ Försök aldrig byta batteriet själv.
- ▶ Utsätt inte apparaten för temperaturer under 0°C eller över +40°C under längre perioder. Undvik direkt solljus.

**Varning! Personskador till följd av olämpligt handhavande.**

- ▶ Apparaten ska aldrig användas med skadad klippssats eftersom det kan orsaka personskador.
- ▶ Stäng alltid av apparaten innan du lägger ifrån dig den eftersom vibrationerna kan få den att falla i golvet.

**Varning! Skador till följd av felaktig strömspänning.**

- ▶ Apparaten får endast användas med växelström, med den spänning som anges på typskylten.

**Varning! Skador till följd av olämpligt handhavande.**

- ▶ Använd endast de tillbehör som tillverkaren rekommenderar.
- ▶ Använd endast kontaktkopplingsnättdelen som medföljer vid leveransen för att ladda upp apparaten. Byt endast ut defekta kontaktkopplingsnättdelar mot originalreservdelar som kan erhållas via vårt servicecenter.
- ▶ Stick aldrig in några föremål i apparatens öppningar och se till att inget kan falla in där.

- ▶ Dra aldrig i sladden eller i själva apparaten då du drar ut kontakten ur eluttaget.
- ▶ Linda inte sladden kring apparaten.
- ▶ Håll sladden och apparaten borta från heta ytor.
- ▶ Apparaten får inte laddas eller förvaras med vriden eller böjd sladd.
- ▶ Använd inte engångsbatterier. Batterierna får endast bytas av servicecentret.

Allmänna råd till användaren

Information för användning av bruksanvisningen

- ▶ Innan du tar apparaten i bruk första gången, måste du läsa igenom och förstå bruksanvisningen till fullo.
- ▶ Bruksanvisningen ska betraktas som en del av produkten och den ska förvaras på en skyddad och tillgänglig plats.
- ▶ Bruksanvisningen ska medfölja apparaten om den överläts till en ny ägare.
- ▶ Vid konflikter med nationella säkerhetsbestämmelser eller riktlinjer är det de nationella bestämmelserna som ska följas.

Förklaring av symboler och anvisningar



FARA

Fara för elektrisk stöt som kan resultera i allvarliga personskador eller dödsfall.



FARA

Explosionsrisk som kan resultera i allvarliga personskador eller dödsfall.



VARNING

Varning för en fara som kan medföra personskador eller en hälsorisk.



FÖRSIKTIGHET

Informerar om risk för materiella skador.



Anvisning som innehåller nyttig information och tips.

- ▶ Innehåller en uppmaning att utföra en handling.

1. Genomför dessa handlingar i den turordning som anges.

Produktbeskrivning

Beskrivning av delarna (fig. 1)

- A Klippsats
- B Strömbrytare
- C Laddningsindikator
- D Laddningsställ
- E Laddningsställets uttag
- F Olja till klippsatsen
- G Rengöringsborste
- H Kam
- I Kontaktkopplingsnätdel
- J Apparatkontakt

Tekniska uppgifter

Handhållen apparat

Drivning:	DC-motor
Batteri:	NiMH-batteri
Batteridrift:	upp till 100 min
Mått (LxBxH):	142 x 32 x 32 mm
Vikt:	ca. 130 g
Ljudtrycksnivå:	max. 60 dB(A) @ 25 cm
Vibration:	< 2,5 m/s ²

Laddningsställ

Mått	
med tillbehör (ØxH):	100 x 53 mm
Vikt:	ca. 83 g

Kontaktkopplingsnätdel

Typ:	adapter 6000
Effektförbrukning:	max 12 W
Driftspänning:	100 – 240 V / 50 – 60 Hz

Apparaten är skyddsisolerad och radioavstörd. Uppfyller kraven i EU-direktivet Elektromagnetisk kompatibilitet (EMC) 2004/108/EG och i Maskindirektivet 2006/42/EG.

Användning

Föberedelse

 Spara förpackningsmaterialet för eventuell senare förvaring eller transport.

- ▶ Kontrollera att alla delar medföljer enheten vid leverans.
- ▶ Kontrollera delarna för att upptäcka eventuella transportskador.

Säkerhet



Varning! Skador till följd av felaktig strömspänning.

- ▶ Apparaten får endast användas med växelström, med den spänning som anges på typskylten.

Laddning av batterier

 Före första användning måste batterierna laddas under ca **16 timmar!**

1. Sätt kontaktkopplingsnätdelens apparatkontakt (J) i laddningsställets uttag (E) (fig. 2Ⓞ).

 Med hjälp av en intelligent laddningsstyrning förhindras att batteriet överladdas.

2. Koppla kontaktkopplingsnätdelen i vägguttaget (fig. 2Ⓞ).
3. Slå av apparaten med strömbrytaren (fig. 3Ⓞ).
4. Sätt apparaten i laddningsstället (fig. 2).

 · Tidens het opladen brandt de oplaadindicatie (C).
· När apparaten har tagits ut ur laddningsstället locknar indikatorn.
· Laddningstiden till dess att full kapacitet har uppnåtts, uppgår då upp till **16 timmar**.

Batteridrift

1. Använd strömbrytaren för att slå på apparaten och slå av apparaten efter användning (fig. 3Ⓞ/Ⓞ).

 · Om batteriet är fulladdat kan apparaten användas i upp till **100 minuter**. Denna kapacitet uppnås efter 5-10 laddningscykler.
· Om klippsatsen inte sköts på rätt sätt, kan dess livslängd reduceras avsevärt.

Användning

Klippning med olika kammar

Apparaten kan även förses med en kam.

- ▶ För att ställa in klippplängden kan kammen ställas in i 5 lägen.
- ▶ Ju längre kammen skjuts in, desto kortare blir klippplängden.

 På så sätt kan klippplängden justeras från 3 mm (fig.5Ⓞ) till 6 mm (fig. 5Ⓞ).

Sätt på / ta av kammen

1. Skjut kammen i pilens riktning ända till anslaget på klippsatsen (fig. 4Ⓞ).
2. Kammen tas av genom att den skjuts i pilens riktning (fig. 4Ⓞ).

Underhåll

Rengöring och skötsel



Fara! Elektriska stötar på grund av inträngande vätska.

- ▶ Stäng av apparaten innan du börjar att rengöra och sköta den.
- ▶ Sänk inte ned apparaten i vatten!
- ▶ Låt ingen vätska tränga in i apparatens inre.
- ▶ Apparaten måste vara helt torr innan den sätts tillbaka i laddningsstället.



Varning! Skador på grund av aggressiva kemikalier.

- Aggressiva kemikalier kan skada apparaten och tillbehören.
- ▶ Använd inga lösningsmedel eller slipmedel.
 - ▶ Använd endast de rengöringsmedel och den klippsatsolja som tillverkaren rekommenderar.



Hygienspray och klippsatsolja kan du köpa hos din återförsäljare eller från vårt servicecenter.

- ▶ Ta alltid av kammen efter användning (fig. 4Ⓞ) och ta av klippsatsen från huset (fig. 6Ⓞ). Ta bort hår från klippsatsen och från öppningen i huset med rengöringsborsten (fig. 7). Tryck sedan på rengöringspaken. Så kan man med rengöringsborsten på ett enkelt sätt avlägsna hårrester mellan kammen och knivarna (**EASY CLEANING**).
- ▶ Håll alltid laddningskontakter och laddningsstället rena.
- ▶ Rengör apparaten med en mjuk, eventuellt lätt fuktig trasa.
- ▶ Rengör klippsatsen med hygiensprayet.
- ▶ Olja klippsatsen med klippsatsoljan (fig. 8).



- ▶ För en god och långvarig klippförmåga är det viktigt att smörja klippsatsen ofta.
- ▶ Om klippförmågan försämras efter en lång tids användning, trots regelbunden rengöring och smörjning, måste klippsatsen bytas ut.

Byte av klippsatsen



Varning! Personskador och materiella skador till följd av olämpligt handhavande.

- Stäng av apparaten innan du byter ut klippsatsen.

1. Slå av apparaten med strömbrytaren (fig. 3Ⓞ).
2. Tryck bort klippsatsen från huset, i pilens riktning (fig. 6Ⓞ). Ta av klippsatsen.
3. Sätt tillbaka klippsatsen med kroken i urtaget på huset och tryck fast den i riktning mot huset (fig. 6Ⓞ).

Felsökning

Klippsatsen skär dåligt.

Klippsatsen huggar.

Batteriet laddas ur för snabbt.

Orsak: Klippsatsen är smutsig.

- Rengör och olja in klippsatsen (fig. 7/8).

Orsak: Klippsatsen är sliten.

- Byt ut klippsatsen (fig. 6).

Hudskador

Orsak: För högt tryck mot huden.

- Minska trycket mot huden.

Orsak: Klippvinkeln är för brant.

- Placera apparaten plattare.

Laddningslampan lyser inte.

Orsak: Apparaten måste stängas av innan uppladdning.

- Kontrollera att apparaten är avstängd. (fig. 3Ⓞ)

Orsak: Laddningskontakter är smutsiga.

- Rengör laddningskontakter på laddningsstället och apparaten.

Orsak: Fel i strömförsörjningen.

- Försäkra att kontakten mellan kontaktkopplingsnåtdelen och eluttaget är god. Kontrollera att strömkabeln inte är skadad.
- Kontrollera strömförsörjningen.

Kassering



Varning! Risk för miljöskador vid felaktig kassering.

- Ladda ur batteriet innan det kastas!
- En korrekt avfallshantering är viktig för miljön och förhindrar eventuella skadliga effekter på människa och miljö.

Följ de gällande lagstiftade föreskrifterna vid kassering av apparaten.

Information för kassering av elektriska och elektroniska apparater i den Europeiska gemenskapen:



I den Europeiska gemenskapen regleras villkoren för kassering av elektrisk utrustning i nationella regelverk, som bygger på EU-direktiv 2002/96/EG om elektronisk utrustning (WEEE). Enligt dessa får apparaten inte längre kasseras som hushållssopor.

Apparaten omhändertas kostnadsfritt vid kommunala uppsamlingsstationer eller miljöstationer.

Generelle sikkerhetsinstrukser

Forskriftsmessig bruk

- Du må bare bruke hårklippemaskinen til å klippe hår, skjegg og øyenbryn på mennesker.
- Du må bare bruke klippemaskinen for dyr til å klippe hår og pels på dyr.

Krav til brukeren

- Les gjennom hele bruksanvisningen før du tar i bruk apparatet for første gang, og gjør deg fortrolig med apparatet.
- Dette apparatet er ikke beregnet på å brukes av personer (herunder også barn) med reduserte fysiske, sensoriske eller mentale evner, eller med manglende erfaring og kunnskaper, med mindre bruken skjer under tilsyn, eller dersom personene er blitt instruert i bruken av apparatet av en person som er ansvarlig for sikkerheten. Barn bør holdes under tilsyn, for å sikre at de ikke leker med apparatet.
- Du må legge fra deg apparatet utenfor dyrs rekkevidde og slik at det ikke er utsatt for vind og vær.

Risikoer

Overhold sikkerhetsinstruksjonene nedenfor!



Fare! Fare for elektrisk støt ved skader på maskinen/nettdelen.

- ▶ Apparatet må ikke brukes hvis det ikke fungerer forskriftsmessig, hvis den er skadet, eller hvis det har falt ned i vann. Reparasjoner skal kun utføres av et autorisert servicesenter, og det skal kun brukes originale reservedeler.
- ▶ Apparatet må aldri brukes når strømkabelen eller nettdelen er skadet. En strømkabel eller nettstikkontakt med skader skal bare skiftes ut med en original-reservedel av et autorisert servicesenter eller av en tilsvarende kvalifisert person for å unngå at det oppstår risiko.
- ▶ Elektriske apparater skal bare repareres av fagfolk med elektroteknisk utdanning.

**Fare! Elektrisk støt dersom det trenger væske inn i apparatet.**

- ▶ Du må ikke under noen omstendighet berøre et elektrisk apparat som har falt ned i vann. Trekk øyeblikkelig ut nettpluggen.
- ▶ Elektriske apparater skal aldri brukes i badekaret eller under dusjen.
- ▶ Legg alltid fra deg hhv. oppbevar alltid elektriske apparater slik at de ikke kan falle ned i vann (f.eks. en utslagsvask). Unngå at elektriske apparater kommer i kontakt med vann og andre væsker.
- ▶ Apparatet skal kun brukes og oppbevares i tørre rom.
- ▶ Som ekstra sikkerhetsforanstaltning anbefales det å installere en godkjent feilstrøm-sikkerhetsinnretning (RCD) med målt utløserstrøm som ikke overskrider 30 mA i strømkretsen i badeværelset.

**Eksplisjonsfare!**

- ▶ Du må aldri bruke apparatet i omgivelser hvor det blir brukt aerosol-produkter (sprayprodukter), eller hvor det frisettes oksygen.
- ▶ Forsøk aldri å skifte ut batteriet selv.
- ▶ Apparatet må ikke utsettes for temperaturer under 0 °C eller over +40 °C i lengre perioder. Unngå at det utsettes for direkte sollys.

**Advarsel! Fare for personskader ved ukorrekt håndtering.**

- ▶ Du må aldri bruke apparatet hvis det finnes skader på knivsettet. Dette for å beskytte mot personskader.
- ▶ Slå alltid av apparatet før du legger det fra deg, fordi apparatet kan falle ned på grunn av vibrasjonene.

**Forsiktig! Skader på grunn av feil spenningsforsyning.**

- ▶ Du må bare bruke apparatet med vekselstrøm med den spenning som er angitt på merkeplaten.

**Forsiktig! Fare for skader ved ukorrekt håndtering.**

- ▶ Du må kun bruke det tilbehøret som produsenten har anbefalt.
- ▶ Til opplading av apparatet må kun nettdelen anvendes som er med i leveringsomfanget. Skift kun ut de defekte nettdelene med originale reservedeler som kan kjøpes via vårt servicesenter.

- ▶ Stikk aldri gjenstander inn i åpningene i apparatet eller la gjenstander falle inn i dem.
- ▶ Du må aldri dra i strømkabelen eller i selve apparatet for å kople det fra stikkkontakten.
- ▶ Strømkabelen skal ikke vikles rundt apparatet.
- ▶ Hold strømkabelen og apparatet på avstand fra varme overflater.
- ▶ Ikke lad opp eller oppbevar apparatet med vridd kabel eller kabel med knekk.
- ▶ Ikke bruk engangsbatterier. Sørg for at de oppladbare batteriene kun skiftes ut på et servicesenter.

Generelle instruksjoner for brukeren

Informasjon om bruken av bruksanvisningen

- ▶ Før du tar apparatet i bruk for første gang, må du ha lest gjennom og forstått hele bruksanvisningen.
- ▶ Anse bruksanvisningen for å være en del av produktet, og oppbevar den på et trygt og lett tilgjengelig sted.
- ▶ Legg ved denne bruksanvisningen dersom du gir apparatet videre til en annen person.
- ▶ Ved konflikter med nasjonale sikkerhetsforskrifter eller – instruksjoner skal de nasjonale forskriftene overholdes.

Forklaring av symboler og merknader



FARE

Fare på grunn av elektrisk støt, med mulig alvorlig personskade eller døden som følge.



FARE

Eksplisjonsfare, med mulig alvorlig personskade eller døden som følge.



ADVARSEL

Advarsel mot mulige personskader eller helseisisiko.



FORSIKTIG

Henviing til risiko for materielle skader.



Merknad med nyttige opplysninger og tips.

- ▶ Du oppfordres til en handling.
1. Utfør disse handlingene i beskrevet rekkefølge.

Produktbeskrivelse

Betegnelse på delene (fig. 1)

- A Knivsett
- B På-/Av-bryter
- C Ladeindikator
- D Ladestativ
- E Ladestativkontakt
- F Olje for knivsettet
- G Rengjøringsbørste
- H Distansekam
- I Nettдел
- J Apparattilkoplingsplugg

Tekniske data

Håndenhet

Drivenhet:	DC-motor
Batteri:	NIMH-batteri
Brukstid batteri:	inntil 100 min
Dimensjoner (LxBxH):	142 x 32 x 32 mm
Vekt:	ca. 130 g
Emisjonslydtrykksnivå:	maks. 60 dB(A) @ 25 cm
Vibrasjoner:	< 2,5 m/s ²

Ladestativ

Dimensjoner med tilbehør (ØxH):	100 x 53 mm
Vekt:	ca. 83 g

Nettдел

Type:	adapter 6000
Opptatt effekt:	maks. 12 W
Driftspenning:	100 – 240 V / 50 – 60 Hz

Apparatet er verneisoleret og radiostøydempet. Den oppfyller kravene i EU-direktivet om elektromagnetisk kompatibilitet 2004/08/EF og maskindirektivet 2006/42/EF.

Bruk

Forberedelse

-  Ta vare på emballeringsmaterialet med tanke på senere sikker oppbevaring eller transport.

- ▶ Kontroller at leveringen er komplett.
- ▶ Kontroller alle delene med tanke på eventuelle transportskader.

Sikkerhet



Forsiktig! Skader på grunn av feil spenningsforsyning.

- ▶ Du må bare bruke apparatet med vekselstrøm med den spenning som er angitt på merkeplaten.

Opplading av akkumulatoren

-  Før apparatet kan tas i bruk for første gang, kreves det en ladetid på ca. **16 timer!**

1. Stikk nettdelens apparatilkopplingsplugg (J) inn i ladestativ-kontakten (E) (fig. 2Ⓞ).

-  Ved hjelp av en intelligent ladestyring forhindres det at batteriet lades opp for mye.

2. Plugg nettdelen inn i nettets stikkontakt (fig. 2Ⓞ).
3. Slå av apparatet med PÅ/AV-bryteren (fig. 3Ⓞ).
4. Sett apparatet inn i ladestasjonen (fig. 2).

-  Under oppladningen lyser den laddningsindikatoren (C).
- Indikatoren slukker når apparatet tas ut av ladestativet.
- Oppladningstiden fram til det oppladbare batteriet på nytt har fått full kapasitet beløper seg til inntil **16 timer.**

Akkumulatordrift

1. Slå apparatet på og av etter bruk med apparatets PÅ/AV-bryter (fig. 3Ⓞ/Ⓞ).

-  Apparatet kan brukes i inntil **100 minutter** når akkumulatoren er fullt oppladet. Denne kapasiteten oppnås etter ca. 5 – 10 ladesykluser.
- Ved utilstrekkelig stell av knivsettet kan brukstiden bli betraktelig redusert.

Betjening

Klippe med distansekammer

Apparatet kan også brukes med distansekam.

- ▶ Distansekammen kan stilles inn i 5 låsbare trinn for å stille inn klippelengden.
- ▶ Jo lenger inn distansekammen skyves, desto kortere blir klippelengden.

-  Klippelengden kan stilles inn fra 3 mm (fig. 5Ⓞ) til 6 mm (fig. 5Ⓞ).

Sette på / ta av distansekam

1. Skyv distansekammen inn på knivsettet til stopp den vei pilen viser (fig. 4Ⓞ).
2. Distansekammen kan tas av igjen ved at den skyves den vei pilen viser (fig. 4Ⓞ).

Vedlikehold

Rengjøring og stell



Fare! Elektrisk støt dersom det trenger væske inn i apparatet.

- ▶ Slå av apparatet før du begynner med rengjøring og stell.
- ▶ Ikke dypp apparatet i vann!
- ▶ La ikke noen form for væske trenge inn i apparatet.
- ▶ Apparatet må være helt tørt før den stilles i ladestativet.



Forsiktig! Skader ved bruk av aggressive kjemikalier.

Aggressive kjemikalier kan medføre skader på apparatet og tilbehøret.

- ▶ Du må ikke bruke løsemidler eller skuremidler.
- ▶ Du må kun bruke det rengjøringsmidlet og den knivsettoljen som produsenten har anbefalt.



Knivsettolje og hygienespray kan du få kjøpt hos din forhandler eller hos vårt servicecenter.

- ▶ Ta av distansekammen etter hver bruk (fig. 4Ⓞ), og vipp knivsettet bort fra huset (fig. 6Ⓞ). Fjern hårrestene fra knivsettet og fra åpningen i huset og fra knivsettet med rengjøringsborsten (fig. 7). Press i tillegg inn rengjøringshendelen. På denne måten kan man enkelt og greit fjerne hårrestene mellom klippekammen og klippekniiven med rengjøringsborsten (**EASY CLEANING**).
- ▶ Hold alltid ladekontaktene på ladestativet og apparatet rene.
- ▶ Tørk bare av apparatet med en myk, eventuelt litt fuktig klut.
- ▶ Rengjør knivsettet med hygienespray.
- ▶ Sett knivsettet inn med knivsettolje (fig. 8).



- ▶ Det er viktig å smøre knivsettet ofte med olje for å opprettholde en god og langvarig klippeytelse.
- ▶ Hvis klippelytelsen avtar etter at apparatet har vært i bruk i lang tid, på tross av regelmessig rengjøring og smøring med olje, bør man skifte ut knivsettet.

Utskiftning av knivsettet



Advarsel! Fare for personskader og materielle skader ved ukorrekt håndtering.

- ▶ Slå alltid av apparatet før du bytter ut klippesettet.

1. Slå av apparatet med PÅ/AV-bryteren (fig. 3Ⓞ).
2. Press knivsettet i bort fra huset den vei pilen viser (fig.6Ⓞ).
Ta ut knivsettet.
3. Når knivsettet skal monteres igjen, settes det med haken inn i festet på huset og presses inn til det smekker i lås i huset (fig. 6Ⓞ).

Utbedring av feil

Knivsettet klipper dårlig.

Knivsettet lugger.

Batteriets brukstid er for kort.

Årsak: Knivsettet er tilsmusset.

- ▶ Rengjør knivsettet og sett det inn med olje (fig. 7/8).

Årsak: Knivsettet er slitt.

- ▶ Skift ut knivsettet (fig. 6).

Skader på hud

Årsak: For sterkt press mot huden.

- ▶ Svakere press mot huden.

Årsak: Knivvinkelen er for bratt.

- ▶ Hold apparatet i en flatere vinkel.

Ladeindikatoren blinker ikke.

Årsak: Apparatet må være slått av ved lading.

- ▶ Kontroller om apparatet er slått av. (fig. 3Ⓞ)

Årsak: Ladekontaktene er tilsmusset.

- ▶ Rengjør ladekontaktene på ladestativet og apparatet.

Årsak: Defekt strømforsyning.

- ▶ Kontroller at det er forskriftsmessig kontakt mellom nettdelen og stikkkontakten. Kontroller strømkabelen med tanke på eventuelle skader.
- ▶ Kontroller strømforsyningen.

Avfallsbehandling



Forsiktig! Miljøskader ved feil avfallsbehandling.

- ▶ Sørg for at akkumulatorene er utladet før de deponeres!
- ▶ Forskriftsmessig avhengig bidrar til å avlaste miljøet og forhindrer mulige skadevirkninger på mennesker og miljø.

Overhold gjeldende lovfestede forskrifter når du skal sende apparatet inn til avfallsbehandling.

Informasjon om avfallsbehandling av elektrisk og elektronisk utstyr i Det europeiske fellesskap:



Innenfor Det europeiske fellesskap regulerer nasjonale forskrifter på grunnlag av EU-direktiv 2002/96/EF og utbrukt elektrisk og elektronisk utstyr (WEEE) hvordan elektrisk drevne apparater skal avfallsbehandles. I henhold til dette er det ikke lenger tillatt å kaste apparatet i kommunalt avfall eller husholdningsavfall. Apparatet kan leveres inn gratis til kommunale deponier eller anlegg for gjenvinning av materialer.

Yleiset turvallisuusohjeet

Määräystenmukainen käyttö

- Käytä hiustenleikkuukoneita ainoastaan ihmisten hiusten, parran ja kulmakarvojen leikkaamiseen.
- Käytä eläinten karvojen leikkuukonetta ainoastaan eläinten karvojen ja turkin leikkaamiseen.

Käyttäjään kohdistuvat vaatimukset

- Lue käyttöohje kokonaan läpi ennen ensimmäistä käyttöönottoa ja tutustu laitteeseen.
- Tätä laitetta ei ole tarkoitettu sellaisten henkilöiden käytettäväksi (mukaan luettuna lapset), joilla on heikot ruumiilliset, aistimukselliset tai henkiset kyvyt, tai joilta puuttuu laitteen käyttämiseen vaadittavaa tietoa ja taitoa. Tällaiset henkilöt saavat käyttää laitetta vain sellaisen henkilön valvonnassa ja ohjauksessa, joka on vastuussa heidän turvallisuudestaan. Lapsia tulee valvoa sen varmistamiseksi, että he eivät leiki laitteen kanssa.
- Pidä laite etäällä eläimistä ja suojaa sään vaikutuksilta.

Vaarat

Noudata seuraavia turvallisuusohjeita!



Vaara! Laitteessa/verkkopistokeosassa olevista vauriosta aiheutuva sähköisku.

- ▶ Älä käytä laitetta, jos se ei toimi asianmukaisesti, jos se on vaurioitunut, tai jos se on pudonnut veteen. Vaarojen välttämiseksi jätä korjaukset valtuutetun huoltokeskuksen tehtäväksi ja käytä vain alkuperäisosa.
- ▶ Älä milloinkaan käytä laitetta vioittuneen kaapelin tai pistokekytkentäosan kanssa. Vaurioituneen virtakaapelin saa vaihtaa alkuperäiseen varakaapeliin vain valtuutettu huoltokeskus tai vastaavasti pätevä henkilö vaarantamisten välttämiseksi.
- ▶ Sähkölaitteita saavat huoltaa vain sähkötekniisesti koulutetut ammattilaiset.

**Vaara! Sisään tunkeutuvasta nesteestä aiheutuva sähköisku.**

- ▶ Älä missään tapauksessa koske veteen pudonneeseen sähkölaitteeseen. Vedä verkkopistoke heti irti.
- ▶ Älä milloinkaan käytä sähkölaitteita kylpyammeessa tai suihkussa.
- ▶ Säilytä tai sijoita sähkölaitteet aina niin, etteivät ne voi pudota veteen (esim. pesualtaaseen). Vältä sähkölaitteiden kosketusta veteen ja muihin nesteisiin.
- ▶ Käytä ja säilytä laitetta vain kuivissa tiloissa.
- ▶ Lisäturvallisuustoimenpiteenä suositellaan koestetun, korkeintaan 30 mA mitoituslaukaisuvirran vuotovirta-suojalaitteiston (RCD) asennusta kylpyhuoneen virtapiiriin.

**Räjähdyksivaara!**

- ▶ Älä koskaan käytä laitetta sellaisissa ympäristöissä, joissa käytetään aerosolituotteita (spraytuotteita), tai joissa vapautuu happea.
- ▶ Älä yritä vaihtaa akkua itse.
- ▶ Laitetta ei saa jättää pidemmäksi aikaa alle 0 °C tai yli +40 °C lämpötiloihin. Suoraa auringonsäteilyä on vältettävä.

**Varoitus! Epäasianmukaisesta käsittelystä aiheutuvat loukkaantumiset.**

- ▶ Estääksesi loukkaantumisia älä koskaan käytä laitetta leikkuusarjan ollessa vaurioitunut.
- ▶ Sammuta laita aina ennen kuin lasket sen kädestäsi, koska laitteen tärinä voi saada sen putoamaan.

**Varo! Väärästä jännitesyötöstä aiheutuvat vauriot.**

- ▶ Käytä laitetta vain vaihtovirralla ja tyyppikilpeen ilmoitetulla jännitteellä.

**Varo! Epäasianmukaisesta käsittelystä aiheutuvat vauriot.**

- ▶ Käytä vain valmistajan suosittelemia lisätarvikkeita.
- ▶ Käytä laitteen lataamiseen ainoastaan toimitukseen sisältyvää pistokekytkentäosaa. Vaihda vialliset pistokekytkentäosat vain alkuperäisiin varaosiin, joita voit hankkia huoltokeskuksemme välityksellä.

- ▶ Älä milloinkaan pudota tai aseta mitään esineitä laitteen aukkoihin.
- ▶ Laitetta irrottaessasi älä vedä koskaan verkkokaapelista tai itse laitteesta.
- ▶ Älä kääri verkkokaapelia laitteen ympärille.
- ▶ Suojaa verkkokaapelia ja laitetta kuumilta pinnoilta.
- ▶ Älä lataa tai säilytä laitetta johdon ollessa kiertyneenä tai taittuneena.
- ▶ Älä käytä kertakäyttöparistoja. Anna akut vaihdettaviksi ainoastaan huoltokeskuksessa.

Yleisiä ohjeita käyttäjälle

Käyttöohjeen käyttöä koskevia tietoja

- ▶ Ennen kuin otat laitteen käyttöön ensimmäistä kertaa, sinun tulee lukea käyttöohje kokonaan ja ymmärtää se.
- ▶ Pidä käyttöohjetta osana tuotetta ja säilytä se hyvässä kunnossa ja saatavilla.
- ▶ Liitä tämä käyttöohje mukaan, kun luovutat laitteen kolmannelle osapuolille.
- ▶ Käyttöohjeen ollessa ristiriidassa kansallisten turvallisuusmääräysten tai -ohjeiden kanssa on noudatettava kansallisia määräyksiä.

Symbolien ja ohjeiden selitys



VAARA

Sähköiskusta aiheutuva vaara, jonka seurauksena voi olla vakava ruumiinvamma tai kuolema.



VAARA

Räjähdyksivaara, jonka seurauksena voi olla vakava ruumiinvamma tai kuolema.



VAROITUS

Varoitus mahdollisesta ruumiinvammasta tai terveysriskistä.



VARO

Viittaa esinevahinkojen vaaraan.



Huomautus, joka sisältää hyödyllisiä ohjeita ja vinkkejä.

- ▶ Sinua kehoitetaan suorittamaan jokin toimenpide.
1. Suorita nämä toimenpiteet kuvatussa järjestyksessä.

Tuotteen kuvaus

Osien merkintä (Kuva 1)

- A Leikkuusarja
- B Päälle/Pois -kytkin
- C Latauksen tarkkailulvalo
- D Latausalusta
- E Latausalustakotelo
- F Leikkuusarjan öljy
- G Puhdistusharja
- H Kiinnityskampa
- I Pistokeytkentäosa
- J Laiteliitäntäpiste

Tekniset tiedot

Käsin pidettävä laite

Käyttölaite: tasavirtamoottori

Akku:	NiMH-akku
Akun käyttöaika:	enintään 100 min
Miitat (P x L x K):	142 x 32 x 32 mm
Paino:	n. 130 g
Äänitaso:	max. 60 dB(A) @ 25 cm
Tärinä:	< 2,5 m/s ²

Latausalusta

Miitat	
lisätarvikkeilla (Ø x K):	100 x 53 mm
Paino:	n. 83 g

Pistokeytkentäosa

Tyyppi:	adapteri 6000
Ottoteho:	max. 12 W
Käyttöjännite:	100 – 240 V / 50 – 60 Hz

Laitte on suojaeristetty ja siitä on poistettu radiohäiriöt. Laitte täyttää EU:n sähkömagneettisen yhteensopivuuden direktiivin 2004/108/EY ja konedirektiivin 2006/42/EY vaatimukset.

Käyttö

Valmistelu



Säilytä pakkausmateriaali myöhempiä turvallista varastointia tai kuljetusta varten.

- Tarkasta toimituksen täydellisyys.
- Tarkasta kaikki osat mahdollisten kuljetusvaurioiden varalta.

Turvallisuus



Varo! Väärästä jännitesyötöstä aiheutuvat vauriot.

- Käytä laitetta vain vaihtovirralla ja tyyppikilpeen ilmoitetulla jännitteellä.

Akun lataaminen



Ennen ensimmäistä käyttöönottoa vaaditaan n. **16 tunnin latausaika!**

1. Kytke pistokekytkentöosan laiteliitäntäpiste (J) lataustelineen pistorasiaan (E) (Kuva 2Ⓞ).



Älykkäällä latauksen hallinnalla estetään akun yllilatautuminen.

2. Pistä pistokekytkentöosa verkkopistorasiaan (Kuva 2Ⓞ).
3. Kytke laite pois päältä Päälle-/Pois -kytkimellä (kuva 3Ⓞ).
4. Aseta laite latausasemaan (Kuva 2).



- Lataustapahtuman aikana latauksen tarkkailuvalo (C) palaa.
- Laitteen poisoton jälkeen lataustelineestä näyttö sammuu.
- Latausaika täyden kapasiteetin saavuttamiseen on enintään **16 tuntia**.

Akkukäyttö

1. Kytke laite päälle ja sammuta se käytön jälkeen Päälle-/Pois -kytkimestä (kuva 3Ⓞ/Ⓞ).



- Laitetta voidaan käyttää täydellä akulla jopa **100 minuuttia**. Tämä kapasiteetti saavutetaan n. 5 - 10 latausjakson kuluttua.
- Leikkuusarjan hoidon ollessa riittämätöntä käyttöikä voi huomattavasti pienentyä.

Käyttö

Leikkaaminen kiinnityskampojen kanssa

Laitetta voidaan käyttää myös kiinnityskamman kanssa.

- Leikkuupituuden säätämiseksi kiinnityskamman voi säätää 5 lukitusportaalla.
- Mitä enemmän kiinnityskampaa työnnetään sisään, sitä lyhyemmäksi leikkuupituus tulee.



Leikkuupituutta voidaan säätää välillä 3 mm (Kuva 5Ⓞ) - 6 mm (Kuva 5Ⓞ).

Kiinnityskamman asentaminen / poistaminen

1. Työnnä kiinnityskampaa nuolen suuntaan leikkuusarjan vasteeseen saakka (Kuva 4Ⓞ).
2. Kiinnityskampa on helppo poistaa työntämällä nuolensuuntaisesti (Kuva 4Ⓞ).

Kunnossapito

Puhdistus ja hoito



Vaara! Sisään tunkeutuvasta nesteestä aiheutuva sähköisku.

- Kytke laite pois päältä ennen kuin aloitat puhdistuksen ja hoidon.
- Älä upota laitetta veteen!
- Älä päästä nesteitä laitteeseen sisään.
- Aseta laite takaisin lataustelineeseen vain täysin kuivattuna.



Varo! Syövyttävistä kemikaaleista aiheutuvat vauriot.

- Syövyttävät kemikaalit voivat vaurioittaa laitetta ja lisätarvikkeita.
- Älä käytä liuotin- tai puhdistusaineita.
- Käytä ainoastaan valmistajan suosittelemia puhdistusaineita ja leikkuusarjaöljyä.



Hygieniasuihkeen ja leikkuusarjaöljyn voit saada myyjälikkeestä tai asiakaspalvelukeskuksestamme.

- Ota jokaisen käytön jälkeen kiinnityskampa pois (kuva 4Ⓞ) ja käännä leikkuusarja pois kotelosta (kuva 6Ⓞ). Poista hiusjätteet puhdistusharjalla koteloukosta ja leikkuusarjasta (kuva 7). Paina lisäksi puhdistusvipua. Näin yksinkertaisesti hiusjätteet voidaan poistaa puhdistusharjalla leikkuukamman ja leikkuuterän väliltä (**EASY CLEANING**).
- Pidä latauskontaktit lataustelineessä ja laitteessa aina puhtaina.
- Pyyhi laitetta vain pehmeällä, mahdollisesti hieman kostealla liinalla.
- Puhdista leikkuusarja hygieniasuihkeella.
- Öljyä leikkuusarja leikkuusarjaöljyllä (Kuva 8).



- Hyvän ja pitkään kestävä leikkuutehdon säilyttämiseksi on tärkeää, että leikkuusarja öljytään usein.
- Mikäli leikkuuteho heikkenee pidemmän käyttöajan jälkeen säännöllisestä puhdistuksesta ja öljyamisestä huolimatta, leikkuusarja on vaihdettava.

Leikkuusarjan vaihtaminen



Varoitus! Epäasianmukaisesta käsittelystä aiheutuvat loukkaantumiset ja esinevahingot.

- Kytke laite pois päältä ennen leikkuusarjan vaihtamista.

1. Kytke laite pois päältä Päälle-/Pois -kytkimellä (kuva 3Ⓢ).
2. Poista leikkuusarja nuolensuuntaan kotelosta pois päin painamalla (kuva 6Ⓢ). Irrota leikkuusarja.
3. Leikkuusarjan uudelleenasettaminen tapahtuu laittamalla salpa kotelossa olevaan kiinnityskohtaan ja painamalla koteloon lukitukseen saakka (kuva 6Ⓢ).

Ongelmien korjaus

Leikkuusarja leikkaa huonosti.

Leikkuusarja nyyppi.

Akun toiminta-aika on liian lyhyt.

Syy: Leikkuusarja on likaantunut.

- Puhdista ja öljyä leikkuusarja (kuva 7/8).

Syy: Leikkuusarja on kulunut.

- Vaihda leikkuusarja (kuva 6).

Ihovauriot

Syy: Liian voimakas ihoon kohdistuva paine.

- Heikompi ihoon kohdistuva paine.

Syy: Leikkuukulma asetettu liian jyrkkään.

- Laite asetettava tasaisemmaksi.

Latauksen merkkivalo ei pala.

Syy: Laitteen täytyy latauksessa ollessaan olla pois päältä kytkettynä.

- Tarkasta onko laite kytketty pois päältä. (Abb. 3Ⓢ)

Syy: Latauskontaktit ovat likaantuneita.

- Puhdista latauskontaktit lataustelineessä ja laitteessa.

Syy: Puutteellinen virransyöttö.

- Varmista pistokekytkentäosan ja pistorasian moitteeton kosketus. Tarkasta virtakaapeli mahdollisten vaurioiden varalta.
- Tarkasta virransyöttö.

Hävittäminen



Varo! Ympäristövahingot väärinlaisen hävittämisen yhteydessä.

- Pura akut ennen hävittämistä!
- Asianmukainen hävittäminen suojelee ympäristöä ja estää mahdollisia vahingollisia vaikutuksia ihmisille ja ympäristölle.

Noudata laitteen hävittämisessä kulloisiakin lakisäätöisiä määräyksiä.

Tietoja sähkö- ja elektroniikkalaitteiden hävittämisestä Euroopan yhteisössä:



Euroopan yhteisön sisällä sähkökäyttöisten laitteiden hävityksen määrittävät kansalliset säädökset, jotka pohjautuvat vanhoja elektroniikkalaitteita (WEEE) koskevaan EU-direktiiviin 2002/96/EY. Sen mukaisesti laitetta ei saa enää hävittää kunnallis- tai talousjätteen kanssa.

Laite otetaan maksutta vastaan kunnallisissa keräyspisteissä tai hyötyjätteen keräyspisteissä.

Genel güvenlik uyarıları

Usulüne uygun kullanım

- Saç kesme makinesini sadece insan kafa saçını, sakalları ve kaşları kesmek için kullanın.
- Hayvan kirkma makinelerini sadece hayvan kılları ve postunu kesmek için kullanın.

Kullanıcıdan beklentiler

- İlk çalıştırmadan önce kullanım kılavuzunu dikkatlice okuyun ve cihaz hakkında bilgi sahibi olun.
- Bu cihaz, güvenliklerinden sorumlu bir kişi tarafından cihazın kullanılması ile görevlendirilmiş ya da bu kişiden bir talimat almış olmadıkça, bedensel, duyuşsal ya da ruhsal yetenekleri azalmış ya da deneyimi ve bilgisi az olan kişilerin (çocuklar dahil) kullanımı için üretilmemiştir. Cihazla oynamalarını garanti etmek için çocuklar gözetim altında tutulmalıdır.
- Cihazı, hayvanların ulaşamayacağı ve hava koşulanlından etkilenmeyeceği bir yere korumalı şekilde koyun.

Tehlikeler

Aşağıdaki güvenlik uyarılarına dikkat edin!



Tehlike! Cihaz/fişli besleme bloğundaki hasarlar nedeniyle elektrik çarpması.

- ▶ Kusursuz çalışmadığı, hasarlı olduğu veya suya düştüğü halde cihazı kullanmayın. Tehlikeleri önlemek için, onarım çalışmalarını sadece orijinal yedek parçalar kullanarak yetkili müşteri servis merkezine yaptırın.
- ▶ Elektrik kablosu veya fişli besleme bloğu hasarlı cihazları kesinlikle kullanmayın. Tehlikeleri önlemek için, hasarlı bir elektrik kablosu veya fişli besleme bloğu sadece yetkili bir servis merkezi veya benzer vasıfta bir kişi tarafından ve orijinal bir yedek parça kullanılarak değiştirilmelidir.
- ▶ Elektrikli cihazlar sadece elektrik tekniği eğitimi almış uzmanlar tarafından onarılmalıdır.



Tehlike! İçeri giren sıvılar nedeniyle elektrik çarpması.

- ▶ Suya düşen bir elektrikli cihaza kesinlikle dokunmayın. Derhal elektrik fişini çekin.
- ▶ Elektrikli cihazları kesinlikle küvette veya duş altında kullanmayın.
- ▶ Elektrikli cihazları daima suya düşmeyecek (örn. lavabo) şekilde yerleştirin ya da muhafaza edin. Elektrikli cihazların su ve başka sıvılarla temas etmesini önleyin.
- ▶ Cihazı sadece kuru mekânlarda kullanın ve saklayın.
- ▶ Ek güvenlik tedbiri olarak, banyo elektrik devresine 30 mA üzeri olmayan bir ayırma akımına sahip olan hatalı akıma karşı koruyucu tertibatın (RCD) monte edilmesi önerilir.



Patlama tehlikesi!

- ▶ Aerosol (sprey) ürünleri kullanılan veya ayrışım neticesinde oksijen oluşan ortamlarda cihazı kesinlikle kullanmayın.
- ▶ Bataryayı kendiniz değiştirmeyi denemeyin.
- ▶ Cihazı, 0°C altında veya +40°C üzerindeki sıcaklıklara uzun süre maruz bırakmayın. Direkt güneş ışınlarından kaçının.



Uyarı! Hatalı kullanım nedeniyle yaralanma.

- ▶ Yaralanmalara karşı korunmak için, kesme takımı hasarlıyken cihazı kesinlikle kullanmayın.
- ▶ Cihaz titreşim nedeniyle düşebileceği için, bir yere koymadan önce cihazı her zaman kapatın.



Dikkat! Yanlış gerilim beslemesi nedeniyle hasarlar.

- ▶ Cihazı sadece model etiketinde belirtilen gerilime uygun alternatif akıma bağlayın ve çalıştırın.



Dikkat! Hatalı kullanım nedeniyle hasarlar.

- ▶ Sadece üreticinin onayladığı aksesuarları kullanın.
- ▶ Cihazı şarj etmek için sadece teslimat kapsamına dahil olan fişli besleme bloğunu kullanın. Arızalı fişli besleme bloklarını sadece servis merkezimizden temin edebileceğiniz orijinal yedek parçalarla değiştirin.
- ▶ Cihaz üzerindeki deliklere kesinlikle bir cisim sokmayın veya düşürmeyin.

- ▶ Cihazın fişini prizden çıkarırken kesinlikle elektrik kablosunu veya cihazın kendisini çekmeyin.
- ▶ Elektrik kablosunu cihazın etrafına sarmayın.
- ▶ Elektrik kablosunu ve cihazı sıcak yüzeylerden uzak tutun.
- ▶ Cihazı elektrik kablosu burulmuş veya bükülmüş durumdayken şarj veya muhafaza etmeyin.
- ▶ Şarj edilmesi mümkün olmayan pilleri kullanmayın. Bataryaların sadece servis merkezinde değiştirilmesini sağlayın.

Genel kullanıcı bilgileri

Kullanım kılavuzunun kullanılması hakkında bilgiler

- ▶ Cihazı ilk kez çalıştırmadan önce, kullanım kılavuzu baştan sona okunmalı ve anlaşılmalıdır.
- ▶ Kullanım kılavuzunu ürünün bir parçası olarak değerlendirin ve iyi ve kolay erişilebilir şekilde saklayın.
- ▶ Cihazı üçüncü şahıslara devrederken, bu kullanım kılavuzunu da birlikte verin.
- ▶ Ulusal güvenlik düzenlemeleri veya talimatlarıyla uyumsuzluk olması durumunda, ulusal direktiflere uyulmalıdır.

Sembol ve bilgi açıklaması



TEHLİKE

Olası ağır bedensel yaralanma veya ölüme sonuçlanabilecek elektrik çarpması nedeniyle tehlike



TEHLİKE

Olası ağır bedensel yaralanma veya ölüme sonuçlanabilecek patlama tehlikesi.



UYARI

Olası bedensel yaralanma veya sağlık riskine karşı uyarı.



DİKKAT

Maddi hasar riskinin göstergesi.



Faydalı bilgiler ve önerilerle birlikte not.

- ▶ Bir işlem yapmanız talep edilir.

1. Bu işlemleri açıklanan sırada yapın.

Ürün açıklaması

Parçaların tanımı (Şekil 1)

- A Kesme takımı
- B Açma/Kapama şalteri
- C Şarj göstergesi
- D Şarj bloğu
- E Şarj bloğu duyu
- F Kesme takımı için yağ
- G Temizleme fırçası
- H Tarak adaptörü
- I Fişli besleme bloğu
- J Cihaz bağlantı fişi

Teknik bilgiler

Eİ cihazı

Tahrik: DC motor

Batarya:

NiMH batarya

Bataryanın çalışma süresi:

100 dakikaya kadar

Boyutlar (UxGxY):

142 x 32 x 32 mm

Ağırlık:

yaklaşık 130 g

Emisyon ses basıncı seviyesi:

maks. 60 dB(A) @ 25 cm

Titreşim:

< 2,5 m/s²

Şarj bloğu

Boyutlar

aksesuarla birlikte (ØxY):

100 x 53 mm

Ağırlık:

yaklaşık 83 g

Fişli besleme bloğu

Tip:

adaptör 6000

Güç tüketimi:

maks. 12 W

Çalışma gerilimi:

100 – 240 V / 50 – 60 Hz

Cihaz, koruyucu izolasyonu ve parazit giderici tertibata sahiptir. Cihaz, 2004/108/EG sayılı elektromanyetik uyumluluk AB yönetmeliği ve 2006/42/EG sayılı makine yönetmeliğinin istemlerini karşılar.

Kullanım

Hazırlık



Daha sonra depolama veya taşıma işlemleri için ambalaj malzemesini saklayın.

- Teslimat kapsamının eksiksiz olup olmadığını kontrol edin.
- Tüm parçaları olası nakliye hasarları açısından kontrol edin.

Güvenlik



Dikkat! Yanlış gerilim beslemesi nedeniyle hasarlar.

- Cihazı sadece model etiketinde belirtilen gerilime uygun alternatif akıma bağlayın ve çalıştırın.

Bataryanın Şarjı



İlk kullanın öncesi cihazın yaklaşık **16 saat** şarj edilmesi gerekir!

1. Fişli besleme bloğunun cihaz bağlantı fişini (J) şarj bloğu duyuna (E) takın (Şekil 2Ⓞ).



Akıllı şarj yönetimi sayesinde bataryanın aşırı şarj edilmesi önlenir.

2. Fişli besleme bloğunu elektrik prizine takın (Şekil 2Ⓞ).
3. Açma/Kapama şalteriyle cihazı kapatın (Şekil 3Ⓞ).
4. Cihazı şarj bloğuna yerleştirin (Şekil 2).



- Şarj işlemi boyunca şarj göstergesi (C) yanar.
- Cihaz şarj bloğundan alındıktan sonra gösterge söner.
- Tam kapasitesine ulaşması için bataryanın **16 saat** kadar şarj edilmesi gerekir.

Bataryalı İşletim

1. Açma/Kapama şalteriyle cihazı açın ve kullandıktan sonra kapatın (Şekil 3Ⓞ/Ⓞ).



- Bataryası tamamen şarj edildikten sonra cihaz **100 dakikaya** kadar çalıştırılabilir. Bu kapasiteye yaklaşık 5 – 10 şarj çevrimi sonra ulaşılır.
- Kesme takımına yetersiz bakım yapılırsa, çalışma süresi ciddi oranda kısalmalıdır.

Kullanım

Tarak Adaptörleri İle Kesme

Cihaz bir tarak adaptörüyle de çalıştırılabilir.

- Kesme uzunluğunu ayarlamak için, tarak adaptörünün ayarı 5 kademede değiştirilebilir.
- Tarak adaptörü içeri sürüldükçe kesme uzunluğu kısalmır.



Kesme uzunluğu bu şekilde 3 mm (Şekil 5Ⓞ) ile 6 mm (Şekil 5Ⓞ) arasında ayarlanabilir.

Tarak Adaptörünün Takılması / Çıkarılması

1. Tarak adaptörünün ok işareti yönünde yerine oturana kadar kesme takımı üzerine sürerek takın (Şekil 4Ⓞ).
2. Ok işaretine doğru sürerek tarak adaptörünü çıkartabilirsiniz (Şekil 4Ⓞ).

Bakım

Temizleme ve Bakım



Tehlike! İçeri giren sıvılar nedeniyle elektrik çarpması.

- Temizlik ve bakım işlemlerine başlamadan önce cihazı kapatın.
- Cihazı suya batırmayın!
- Cihazın içine sıvı girmemesini sağlayın!
- Cihazı sadece tamamen kuru durumdayken şarj bloğuna yerleştirin.



Dikkat! Aşındırıcı kimyasal maddeler nedeniyle hasarlar.

- Aşındırıcı kimyasal maddeler cihaza ve aksesuarlara zarar verebilir.
- Çözücü ve aşındırıcı maddeler kullanmayın.
- Sadece üreticinin önerdiği temizlik maddelerini ve kesme takımı yağını kullanın.



Kesme takımı yağını ve hijyen spreyini yetkili satıcınızdan veya Müşteri Servis Merkezimizden temin edebilirsiniz.

- Her kullanımdan sonra tarak adaptörünü çıkartın (Şekil 4Ⓞ) ve kesme takımını muhafazadan dışarı doğru katlayın (Şekil 6Ⓞ). Temizlik fırçasını kullanarak saç artıklarını cihazın deliğinden ve kesme takımından temizleyin (Şekil 7). Ek olarak temizleme koluna basın. Bu şekilde, kesme tarağı ile bıçak arasında kalan saçları temizleme fırçasıyla kolaylıkla temizleyebilirsiniz (**EASY CLEANING**).
- Şarj bloğundaki ve cihazdaki şarj kontaklarını her zaman temiz tutun.
- Cihazı sadece yumuşak, gerekirse hafif nemli bir bezle silin.
- Kesme takımını hijyen spreyiyle temizleyin.
- Kesme takımını kesme takımı yağıyla yağlayın (Şekil 8).



- Cihazın kesme performansının iyi ve kalıcı olması için kesme takımının sık sık yağlanması gerekir.
- Cihaz, uzun süre kullanıldıktan sonra düzenli olarak temizlenmesi ve yağlanmasına rağmen kesme gücünü kaybederse, kesme takımının değiştirilmesi gerekir.

Kesme Takımının Değiştirilmesi



Uyarı! Hatalı kullanım nedeniyle yaralanma ve maddi hasarlar.

- ▶ Kesme takımını değiştirmeden önce cihazı kapatın.

1. Açma/Kapama şalteriyle cihazı kapatın (Şekil 3Ⓢ).
2. Kesme takımını ok yönünde muhafazadan dışarı doğru bastırın (Şekil 6Ⓢ). Kesme takımını çıkartın.
3. Yeniden takmak için, kesme takımını çengelle birlikte cihazın kafasına dayayın ve yerine oturana kadar bastırın (Şekil 6Ⓢ).

Sorun giderme

Kesme takımı kötü kesiyor.

Kesme takımı saçları yoluyor.

Bataryanın çalışma süresi çok kısa.

Nedeni: Kesme takımı kirlenmiş.

- ▶ Kesme takımını temizleyin ve yağlayın (Şekil 7/8).

Nedeni: Kesme takımı aşınmış.

- ▶ Kesme takımını değiştirin (Şekil 6).

Cilt yaralanması

Nedeni: Cilt üzerine çok fazla baskı.

- ▶ Cilt üzerine zayıf baskı.

Nedeni: Kesme açısı çok dik ayarlanmış.

- ▶ Cihazı daha yassı şekilde yerleştirin.

Şarj göstergesi yanmıyor.

Nedeni: Şarj sırasında cihaz kapalı olmalıdır.

- ▶ Cihazın kapalı olup olmadığını kontrol edin. (Şekil 3Ⓢ)

Nedeni: Şarj kontakları kirlenmiş.

- ▶ Şarj bloğundaki ve cihazdaki şarj kontaklarını temizleyin.

Nedeni: Arızalı güç kaynağı.

- ▶ Şarjlı besleme bloğu ve pizir arasında kusursuz bir temas olduğundan emin olun. Elektrik kablосunu olası hasarlar açısından kontrol edin.
- ▶ Güç kaynağını kontrol edin.

Tasfiye



Dikkat! Hatalı tasfiye durumunda çevreye zarar verebilir.

- ▶ Tasfiye etmeden önce bataryaları boşaltın!
- ▶ Cihazın usulüne uygun tasfiye edilmesi çevrenin korunmasına katkıda bulunur ve gerek insan gerekse çevre için olası tehlikeli etkileri önler.

Cihazı tasfiye ederken geçerli yasal yönetmeliklere dikkat edin.

Avrupa Birliği'nde elektrikli ve elektronik cihazların tasfiyesi hakkında bilgi:



Avrupa Birliği dahilinde, elektrikle çalıştırılan cihazların tasfiyesi, elektronik eski cihazlar hakkındaki 2002/96/EC sayılı AB Yönetmeliği'ni (WEEE) temel alan ulusal düzenlemelerle belirlenmiştir. Buna göre, cihaz belediye atıkları veya evsel atıklarla birlikte bir daha tasfiye edilemez.

Cihaz, belediyenin toplama merkezlerinde veya değerli madde geri dönüşüm merkezinde ücretsiz olarak teslim alınır.

Ogólne wskazówki dotyczące bezpieczeństwa

Użytkowanie zgodne z przeznaczeniem

- Maszynki do strzyżenia włosów używać wyłącznie do strzyżenia włosów ludzkich, włosów brody i brwi.
- Maszynki do strzyżenia zwierząt używać wyłącznie do strzyżenia włosów i sierści zwierzęcej.

Wymagania wobec użytkownika

- Przed pierwszym uruchomieniem przeczytać całą instrukcję obsługi i zapoznać się z urządzeniem.
- Urządzenie to nie powinno być użytkowane przez osoby (włączając w to dzieci) z ograniczoną sprawnością fizyczną, umysłową lub sensoryczną oraz przez osoby nieposiadające odpowiedniej wiedzy i doświadczenia, chyba że użytkowanie sprzętu odbywa się pod nadzorem i z instruktążem opiekunów odpowiedzialnych za bezpieczeństwo wspomnianych osób. Dzieci należy nadzorować, aby mieć pewność, że nie wykorzystują urządzenia do zabawy.
- Urządzenie należy odkładać poza zasięgiem zwierząt oraz poza wpływem warunków atmosferycznych.

Zagrożenia

Przestrzegając poniższych zasad bezpieczeństwa!



Niebezpieczeństwo! Porażenie prądem na skutek uszkodzenia urządzenia/zasilacza sieciowego.

- ▶ Nie należy używać urządzenia, jeśli nie działa poprawnie, jest uszkodzone lub wpadło do wody. W celu unikania zagrożeń, naprawy należy przeprowadzać wyłącznie w autoryzowanym punkcie serwisowym z zastosowaniem oryginalnych części zamiennych.
- ▶ Nigdy nie używać urządzenia z uszkodzonym kablem elektrycznym lub zasilaczem sieciowym. W celu uniknięcia zagrożenia, uszkodzony kabel lub wtyczka zasilacza sieciowego mogą zostać wymienione, wyłącznie w autoryzowanym punkcie serwisowym lub przez podobnie wykwalifikowaną osobę, na oryginalne części zamienne.

- ▶ Naprawy urządzeń elektrycznych mogą dokonać jedynie wykwalifikowani specjaliści w dziedzinie elektrotechniki.



Niebezpieczeństwo! Ryzyko porażenia prądem na skutek wilgoci.

- ▶ W żadnym wypadku nie dotykać urządzenia elektrycznego, które wpadło do wody. Natychmiast wyciągnąć wtyczkę z gniazda sieciowego.
- ▶ Urządzenia elektryczne nie mogą być nigdy używane w wannie lub pod prysznicem.
- ▶ Urządzenia elektryczne należy zawsze odkładać lub przechowywać w taki sposób, aby nie mogły wpaść do wody (np. do umywalki). Należy unikać kontaktu urządzeń elektrycznych z wodą i innymi cieczami.
- ▶ Używać i przechowywać urządzenie wyłącznie w suchych pomieszczeniach.
- ▶ Jako dodatkowe zabezpieczenie zaleca się montaż w obwodzie elektrycznym łazienki sprawdzonego wyłącznika różnicowoprądowego (RCD) z prądem pomiarowym nie większym niż 30 mA.



Niebezpieczeństwo wybuchu!

- ▶ Nie używać nigdy urządzenia w otoczeniu, gdzie używane są produkty aerozolowe (spraye) lub gdzie uwalniany jest tlen.
- ▶ Nie dokonywać prób samodzielnej wymiany akumulatora.
- ▶ Nie narażać urządzenia na działanie temperatur poniżej 0°C oraz powyżej +40°C. Unikać bezpośredniego oddziaływania promieniowania słonecznego.



Ostrzeżenie! obrażenia na skutek nieprawidłowego użytkowania.

- ▶ Celem uniknięcia obrażeń nie używać urządzenia, gdy nóż jest uszkodzony.
- ▶ Przed odłożeniem urządzenia zawsze wyłączać je, gdyż na skutek drgań urządzenie może spaść.



Ostrożnie! Szkody wynikające z nieprawidłowego zasilania napięciem.

- ▶ Eksploatować urządzenie podłączone wyłącznie do prądu zmiennego o napięciu podanym na tabliczce znamionowej.

**Ostrożnie! Szkody na skutek niewłaściwego użytkowania.**

- ▶ Należy używać wyłącznie akcesoriów zalecanych przez producenta.
- ▶ Do ładowania urządzenia stosować wyłącznie zasilacz sieciowy zawarty w zakresie dostawy. Przy wymianie uszkodzonych elementów zasilacza sieciowego stosować wyłącznie oryginalne części zamienne, które można uzyskać w naszym Centrum Serwisowym.
- ▶ Nie wkładać jakichkolwiek przedmiotów w otwory urządzenia i nie dopuścić do dostania się ich do urządzenia.
- ▶ Podczas wyjmowania urządzenia wtyczki z gniazda sieciowego, nigdy nie ciągnąć za kabel ani za samo urządzenie.
- ▶ Kabla elektrycznego nie owijać wokół urządzenia.
- ▶ Kabel elektryczny oraz urządzenie trzymać z dala od gorących powierzchni.
- ▶ Nie ładować ani nie przechowywać urządzenia z przekręconym lub zagiętym kablem.
- ▶ Nie używać jednorazowych baterii. Zlecać wymianę akumulatorów wyłącznie w Centrum Serwisowym.

Ogólne wskazówki dla użytkownika**Informacje dotyczące stosowania instrukcji obsługi**

- ▶ Przed pierwszym zastosowaniem urządzenia należy przeczytać całą instrukcję obsługi i zrozumieć jej treść.
- ▶ Traktować instrukcję obsługi jak część produktu i przechowywać ją starannie w dostępnym miejscu.
- ▶ W razie przekazania urządzenia osobie trzeciej należy udostępnić także instrukcję obsługi.
- ▶ W przypadku niezgodności z krajowymi przepisami lub wskazówkami bezpieczeństwa priorytetowo należy traktować ustalenia przepisów krajowych.

Wyjaśnienie symboli i wskazówek**NIEBEZPIECZEŃSTWO**

Niebezpieczeństwo porażenia przez prąd elektryczny skutkujące poważnym obrażeniem ciała lub śmiercią.

**NIEBEZPIECZEŃSTWO**

Niebezpieczeństwo wybuchu skutkującego poważnym obrażeniem ciała lub śmiercią.

**OSTRZEŻENIE**

Ostrzeżenie przed możliwością doznania obrażeń ciała lub ryzykiem dla zdrowia.

**OSTROŻNIE**

Informacja dotycząca niebezpieczeństwa powstania szkód rzeczowych.



Wskazówka wraz z przydatnymi informacjami i poradami.

- ▶ Wezwanie do podjęcia działania.
1. Wykonywać czynności w opisanej kolejności.

Opis produktu

Określenie elementów (rys. 1)

- A Nóż
- B Włącznik/wyłącznik
- C Wskaźnik ładowania
- D Baza ładująca
- E Gniazdo bazy ładującej
- F Oliwa do noża
- G Szczoteczka do czyszczenia
- H Nasadka
- I Zasilacz sieciowy
- J Wtyczka przyłącza urządzenia

Dane techniczne

Urządzenie ręczne

Napęd:	silnik DC
Akumulator:	akumulator NiMH
Praca z zasilaniem akumulatorowym:	do 100 min.
Wymiary (Dł.x SZER.x WYS.)	142 x 32 x 32 mm
Ciężar:	ok. 130 g
Poziom szumów:	maks. 60 dB (A) @ 25 cm
Drgania:	< 2,5 m/s ²

Baza ładująca

Wymiary gabarytowe z akcesoriami (Ø x WYS.)	100 x 53 mm
Ciężar:	ok. 83 g

Zasilacz sieciowy

Typ:	adapter 6000
Pobór mocy:	maks. 12 W
Napięcie robocze:	100 – 240 V / 50 – 60 Hz

Urządzenie posiada izolację ochronną i nie powoduje zakłóceń. Urządzenie spełnia wymagania dyrektywy UE Kompatybilność elektromagnetyczna 2004/108/EG oraz Dyrektywy maszynowej 2006/42/EG.

Eksploatacja

Przygotowanie

-  Zachować opakowanie celem późniejszego bezpiecznego przechowywania lub transportowania.

- ▶ Sprawdzić kompletność dostawy.
- ▶ Sprawdzić elementy pod kątem ewentualnych uszkodzeń podczas transportowania.

Bezpieczeństwo





Ostrożnie! Szkody wynikające z nieprawidłowego zasilania napięciowego.

- ▶ Eksploatować urządzenie podłączone wyłącznikiem do prądu zmiennego o napięciu podanym na tabliczce znamionowej.

Ładowanie akumulatora

-  Przed pierwszym użyciem czas ładowania powinien wynosić około **16 godzin!**

1. Podłączyć wtyczkę do podłączania urządzenia (Q) zasilacza sieciowego do gniazda bazy ładującej (I) (rys. 2Ⓞ).
-  Dzięki inteligentnemu systemowi zarządzania procesem ładowania zapobiega się nadmiernemu naładowaniu akumulatora.
2. Zasilacz sieciowy włożyć do gniazda sieciowego (rys. 2Ⓞ).
3. Wyłączyć urządzenie za pomocą włącznika/wyłącznika (rys. 3)Ⓞ).
4. Ustawić urządzenie w ładowarce (rys. 2).

- 
 - Podczas ładowania świeci się wskaźnik naładowania (C).
 - Po wyciągnięciu urządzenia z bazy ładującej wskaźnik wyłącza się.
 - Czas ładowania do osiągnięcia pełnego stanu naładowania wynosi maksymalnie **16 godzin**.

Praca z zasilaniem akumulatorowym

1. Włączyć urządzenie za pomocą włącznika/wyłącznik i wyłączyć po użyciu (rys. 3Ⓞ/Ⓞ).

- 
 - Całkowicie naładowany akumulator pozwala na użytkowanie urządzenia przez **100 minut**. Pojemność ta jest osiągana po ok. 5 - 10 cyklach ładowania.
 - W przypadku niewystarczającej pielęgnacji noża, podany okres użytkowania może się znacznie skrócić.

Obsługa

Strzyżenie włosów przy użyciu nasadki

Urządzenie można również stosować z nasadką.

- ▶ Nasadkę można przestawiać w zakresie pięciu stopni zapadkowych, co umożliwi regulację długości strzyżenia.
- ▶ Im dalej zostanie wsunięta nasadka, tym długość strzyżenia skraca się.

-  Długość strzyżenia można w ten sposób regulować od 3 mm (RYS. 5Ⓞ) do 6 mm (rys. 5Ⓞ).

Zakładanie / zdejmowanie nasadki

1. Wsuwać do oporu nasadkę na nóż w kierunku wskaźwanym przez strzałkę (rys. 4Ⓞ).
2. Nasadkę można wyjąć, wysuwając ją w kierunku wskaźwanym przez strzałkę (rys. 4Ⓞ).

Utrzymanie stanu sprawności

Czyszczenie i pielęgnacja



Niebezpieczeństwo! Porażenie prądem na skutek wilgoci.

- ▶ Przed rozpoczęciem czyszczenia i pielęgnacji należy wyłączyć urządzenie.
- ▶ Nie zanurzać urządzenia w wodzie!
- ▶ Nie dopuścić do przedostania się cieczy do wnętrza urządzenia.
- ▶ Do stacji ładującej należy wkładać wyłącznie całkowicie wysuszone urządzenie



Ostrożnie! Szkody powstające na skutek agresywnych chemikaliów.

- Agresywne chemikalia mogą powodować uszkodzenie urządzenia i akcesoriów.
- ▶ Nie stosować żadnych rozpuszczalników ani środków do szorowania.
 - ▶ Należy używać wyłącznie środków czyszczących i oleju do noża zalecanych przez producenta.



Spray do czyszczenia oraz olej do noża można nabyć w specjalistycznym sklepie lub w naszym Centrum Serwisowym.

- ▶ Po każdym użyciu zdejmować nasadkę (rys. 4Ⓞ) i odchyłać nóż od obudowy (rys. 6Ⓞ). Za pomocą szczoteczki do czyszczenia usunąć resztki włosów z otworu w obudowie i z noża (rys. 7). Nacisnąć dodatkowo dźwignię do czyszczenia. W ten sposób za pomocą szczoteczki do czyszczenia (**EASY CLEANING**) można łatwo usunąć resztki włosów pomiędzy grzebieniem i nożem tnącym.
- ▶ Należy zawsze utrzymywać czyste styki ładowania na bazie ładującej oraz urządzeniu.
- ▶ Urządzenie czyścić miękką, ewentualnie lekko zwilżoną ściereczką.
- ▶ Czyścić nóż przy zastosowaniu sprayu do czyszczenia.
- ▶ Oliwić nóż przy użyciu oleju do noża (rys. 8).



- ▶ W celu zapewnienia dobrych i trwałych własności tnących istotnym jest, aby często oliwić nóż.
- ▶ Jeśli po dłuższym okresie użytkowania, pomimo regularnego czyszczenia i naoliwiania właściwości tnące urządzenia ulegną osłabieniu, należy wymienić nóż.

Wymiana noża



Ostrzeżenie! Zranienia i szkody rzeczowe na skutek nieprawidłowego stosowania.

- ▶ Przed wymianą noża należy wyłączyć urządzenie.

1. Wyłączyć urządzenie za pomocą włącznika/wyłącznika (rys. 3Ⓞ).
2. Wsunąć nóż z obudowy w kierunku wskazanym przez strzałkę (rys. 6Ⓞ). Usunąć nóż.
3. W celu ponownego zamocowania, włożyć nóż za pomocą haczyka do uchwytu w obudowie i wcisnąć do momentu wżebienia zapadki (rys. 6Ⓞ).

Usuwanie usterek

Nóż tnie nieprawidłowo.

Nóż wyrzywa.

Czas pracy z zasilaniem akumulatorowym jest zbyt krótki.

Przyczyna: Nóż jest zabrudzony.

- ▶ Oczyszczyć i naoliwić nóż (rys. 7/8).

Przyczyna: Nóż jest zużyty.

- ▶ Wymienić nóż (rys. 6).

Zranienie skóry

Przyczyna: Zbyt silny nacisk na skórę.

- ▶ Słabszy nacisk na skórę.

Przyczyna: Zbyt stromo ustawiony kąt tnący.

- ▶ Przyłożyć urządzenie bardziej płasko.

Wskaźnik stanu naładowania nie świeci się.

Przyczyna: Urządzenie zostało wyłączone podczas ładowania.

- ▶ Należy sprawdzić, czy urządzenie jest wyłączone. (Rys. 3Ⓞ)

Przyczyna: Styki ładowania są zabrudzone.

- ▶ Oczyszczyć styki ładowania na bazie ładującej i na urządzeniu.

Przyczyna: Uszkodzenie zasilania.

- ▶ Sprawdzić prawidłowość połączenia między zasilaczem sieciowym i gniazdem sieciowym. Sprawdzić kabel elektryczny pod kątem ewentualnych uszkodzeń.
- ▶ Sprawdzić zasilanie.

Utylizacja



Ostrożnie! Szkody dla środowiska w razie niewłaściwej utylizacji.

- ▶ Przed utylizacją akumulator należy całkowicie rozładować!
- ▶ Prawidłowa utylizacja służy ochronie środowiska i zapobiega potencjalnemu szkodliwemu oddziaływaniu na człowieka i środowisko.

W przypadku utylizacji urządzenia przestrzegać ustawowych przepisów.

Informacja dotycząca utylizacji urządzeń elektrycznych i elektronicznych we Wspólnocie Europejskiej:



W obrębie Wspólnoty Europejskiej utylizacja urządzeń zasilanych elektrycznie ustalona jest w przepisach krajowych, które oparte są na Dyrektywie UE 2002/96/EC o zużytych urządzeniach elektronicznych (WEEE). Zgodnie z nimi nie wolno wyrzucać tego typu urządzeń wraz z odpadkami komunalnymi lub domowymi.

Urządzenie jest bezpłatnie odbierane w komunalnych punktach zbiórki lub przez specjalistyczne zakłady.

Všeobecné bezpečnostní pokyny

Použití k určenému účelu

- Zastříhovače vlasů používejte výlučně ke stříhání lidských vlasů, vousů a obočí.
- Strojky na stříhání zvířat používejte výlučně ke stříhání zvířecích chlupů a srsti.

Požadavky na uživatele

- Před prvním uvedením do provozu si bezpodmínečně přečtěte celý návod k obsluze a seznamte se s přístrojem.
- Tento přístroj nesmí používat osoby (včetně dětí) s omezenými tělesnými, smyslovými nebo duševními schopnostmi nebo osoby bez zkušeností a vědomostí, pokud jej nebudou používat pod dohledem nebo neobdrží pokyny týkající zacházení s přístrojem od osoby, která je odpovědná za jejich bezpečnost. Děti musejí být pod dohledem tak, aby si s přístrojem nehrály.
- Přístroj odkládejte v bezpečné vzdálenosti mimo dosah zvířat tak, aby byl chráněn před povětrnostními vlivy.

Nebezpečí

Dodržujte následující bezpečnostní pokyny!

Nebezpečí! Zasažení elektrickým proudem z důvodu poškození přístroje/napájecího zdroje.

- ▶ Přístroj rovněž nepoužívejte, pokud řádně nefunguje, při poškození nebo pokud spadl do vody. Opravy nechávejte provádět výhradně jen v autorizovaném servisu za použití originálních náhradních dílů, abyste předešli ohrožení.
- ▶ Přístroj nikdy nepoužívejte s poškozeným přívodním kabelem, respektive síťovým zdrojem se zástrčkou. Aby se zabránilo nebezpečí, smí poškozený síťový kabel, respektive síťový zdroj se zástrčkou vyměnit za originální náhradní díl pouze autorizovaný servis nebo podobně kvalifikovaná osoba.
- ▶ Elektrické přístroje smějí opravovat pouze odborníci se specializovaným elektrotechnickým vzděláním.



Nebezpečí! Zasažení elektrickým proudem z důvodu vniklé kapaliny.

- ▶ V žádném případě se nedotýkejte elektrického přístroje, který spadl do vody. Ihned vytáhněte síťovou zástrčku.
- ▶ Elektrické přístroje nikdy nepoužívejte ve vaně nebo pod sprchou.
- ▶ Elektrické přístroje vždy odkládejte, resp. uchovávejte tak, aby nemohly spadnout do vody (například do umyvadla). Vyvarujte se kontaktu elektrických přístrojů s vodou a jinými kapalinami.
- ▶ Přístroj používejte a skladujte pouze v suchých místnostech.
- ▶ Doporučujeme použití dalších bezpečnostních opatření, jako je instalovaná certifikovaná ochrana proti chybovému proudu (RCD) se spouštěcím proudem max. 30 mA v proudovém okruhu koupelny.



Nebezpečí výbuchu!

- ▶ Nikdy nepoužívejte přístroj v prostředí, ve kterém používáte aerosoly (spreje), nebo ve kterém se uvolňuje kyslík.
- ▶ Nepokoušejte se samostatně provádět výměnu akumulátorů.
- ▶ Přístroj nevystavujte delší dobu teplotám pod 0 °C nebo nad +40 °C. Zamezte přímému působení slunečního záření.



Varování! Nebezpečí úrazu následkem nesprávné manipulace.

- ▶ Z důvodu ochrany před úrazu nikdy nepoužívejte přístroj s poškozeným stříhacím blokem.
- ▶ Před odložením přístroj vždy vypněte, následkem vibrací může dojít k pádu přístroje.



Pozor! Poškození následkem použití nesprávného zdroje napětí.

- ▶ Přístroj používejte pouze na střídavý proud o napětí uvedeném na typovém štítku.



Pozor! Nebezpečí poškození následkem nesprávné manipulace.

- ▶ Používejte pouze výrobcem doporučené příslušenství.
- ▶ K nabíjení přístroje používejte výhradně síťový zdroj se zástrčkou, který je součástí dodaného přístroje. Vadné síťové zdroje se zástrčkou vyměňte pouze za originální náhradní díly, které můžete objednávat v našem servisním centru.
- ▶ Do otvorů v přístroji nikdy nestrkejte nebo nenechejte do nich zapadnout jakékoliv předměty.
- ▶ Při odpojování přístroje nikdy netahejte za přívodní kabel nebo za samotný přístroj.
- ▶ Přívodní kabel neovíjete kolem přístroje.
- ▶ Přívodní kabel a přístroj chraňte před horkými povrchy.
- ▶ Přístroj nenabíjejte, resp. neskladujte se zkrouceným nebo zalomeným kabelem.
- ▶ Nepoužívejte baterie na jedno použití. Akumulátory nechávejte vyměňovat výhradně v servisním středisku.

Obecné pokyny pro uživatele

Informace o použití návodu k obsluze

- ▶ Dříve než výrobek poprvé použijete, musíte si přečíst kompletní návod k obsluze a porozumět jeho obsahu.
- ▶ Považujte návod k obsluze za součást výrobku a dobře jej uschovejte na dostupném místě.
- ▶ Pokud budete výrobek předávat dalšímu uživateli, předejte mu také návod k obsluze.
- ▶ V případě konfliktů s národními bezpečnostními směrnicemi nebo pokyny dodržujte národní předpisy.

Vysvětlení symbolů a pokynů



NEBEZPEČÍ

Nebezpečí úrazu elektrickým proudem s nebezpečím vážného nebo smrtelného úrazu



NEBEZPEČÍ

Nebezpečí exploze s nebezpečím vážného nebo smrtelného úrazu.



VAROVÁNÍ

Varování před možným nebezpečím úrazu nebo zdravotním rizikem.



POZOR

Upozornění na nebezpečí vzniku hmotných škod.



Upozornění s užitečnými informacemi a tipy.

- ▶ Výzva k provedení určitých kroků.

1. Kroky provádějte v popsaném pořadí.

Popis výrobku

Označení součástí (obr. 1)

- A Střihací blok
- B Tlačítko pro zapnutí/vypnutí
- C Kontrolka nabíjení
- D Nabíjecí stojánek
- E Zdiřka nabíjecího stojánku
- F Olej na střihací blok
- G Čistící kartáček
- H Hřebenový nástavec
- I Síťový zdroj se zástrčkou
- J Přípojná zástrčka přístroje

Technické údaje

Ruční přístroj

Pohon:	Motor na stejnosměrný proud
Akumulátor:	Akumulátor NIMH až 100 min
Doba provozu akumulátoru:	
Rozměry (DxŠxV):	142 x 32 x 32 mm
Hmotnost:	cca 130 g
Hladina emise akustického tlaku:	max. 60 dB(A) @ 25 cm
Vibrace:	< 2,5 m/s ²

Nabíjecí stojánek

Rozměry s příslušenstvím (ØxV):	100 x 53 mm
Hmotnost:	cca 83 g

Síťový zdroj se zástrčkou

Typ:	Adaptér 6000
Příkon:	max. 12 W
Provozní napětí:	100 – 240 V/50 – 60 Hz

Přístroj je izolován a odrušen. Přístroj splňuje požadavky směrnice EU o elektromagnetické kompatibilitě 2004/108/ES a směrnice o strojních zařízeních 2006/42/ES.

Provoz

Příprava

-  Uschovejte obalový materiál z důvodu pozdějšího bezpečného skladování nebo přepravy.

- ▶ Zkontrolujte úplnost dodávky.
- ▶ Zkontrolujte všechny součásti, zda nedošlo během přepravy k jejich poškození.

Bezpečnost



Pozor! Poškození následkem použití nesprávného zdroje napětí.

- ▶ Přístroj používejte pouze na střídavý proud o napětí uvedeném na typovém štítku.

Nabíjení akumulátoru

-  Před prvním uvedením do provozu je nutné nabíjení po dobu cca **16 hodin!**

1. Zapojte přípojnu zástrčku přístroje (J) napájecího zdroje do zdiřky přístroje (E) (obr. 2Ⓞ).

-  Inteligentní správce nabíjení zabráňuje nadměrnému nabití akumulátoru.

2. Zapojte síťový zdroj do zástrčky (obr. 2Ⓞ).
3. Vypněte přístroj tlačítkem k zapnutí/vypnutí (obr. 3Ⓞ).
4. Vložte zařízení do nabíječky (obr. 2).

- 
 - Během nabíjení svítí kontrolka nabíjení (C).
 - Po vyjmutí přístroje z nabíjecího stojánku kontrolka zhasne.
 - Doba nabíjení k dosažení plné kapacity činí až **16 hodin.**

Provoz s akumulátorem

1. Tlačítkem k zapnutí/vypnutí přístroj zapnete a po použití jej vypnete (obr. 3Ⓞ/Ⓞ).

- 
 - Při plně nabitém akumulátoru můžete přístroj používat cca **100 minut**. Této kapacity je dosaženo asi po 5 – 10 nabíjecích cyklech.
 - Při nedostatečné péči o střihací blok se může výrazně zkrátit doba běhu.

Obsluha

Střihání s hřebenovými nástavci

Přístroj můžete také používat s hřebenovým nástavcem.

- ▶ Pro nastavení délky střihu lze hřebenový nástavec nastavit na 5 úrovní.
- ▶ Čím dále je hřebenový nástavec nasunutý, tím kratší je délka střihu.

-  Délku střihu lze nastavit od 3 mm (obr. 5Ⓞ) až po 6 mm (obr. 5Ⓞ).

Nasazení/sejmutí hřebenového nástavce

1. Hřebenový nástavec nasuňte na střihací blok ve směru šipky až na doraz (obr. 4Ⓞ).
2. Hřebenový nástavec můžete sejmut posunutím ve směru šipky (obr. 4Ⓞ).

Údržba

Čištění a péče



Nebezpečí! Zasažení elektrickým proudem z důvodu vniklé kapaliny.

- ▶ Před tím, než začnete s čištěním a údržbou, přístroj vypněte.
- ▶ Nenamáčejte přístroj do vody!
- ▶ Zabráňte vniknutí kapaliny dovnitř přístroje.
- ▶ Do nabíjecího stojánu vkládejte přístroj pouze až po jeho úplném vyschnutí.



Pozor! Poškození agresivními chemikáliemi. Agresivní chemikálie mohou poškodit přístroj a příslušenství.

- ▶ Nepoužívejte žádná rozpouštědla ani čisticí pisky.
- ▶ Používejte pouze výrobcem doporučené čisticí prostředky a olej na stříhací blok.



Olej na stříhací blok a hygienický sprej objednávejte od prodejce nebo v našem servisním středisku.

- ▶ Po každém použití vyjměte hřebenový nástavec (obr. 4Ⓢ) a stříhací blok odklopte z tělesa (obr. 6Ⓢ). Čisticím kartáčem odstraňte zbytky vlasů z otvoru krytu a stříhacího nástavce (obr. 7). Navíc stiskněte čisticí páčku. Zbytky vlasů mezi stříhacím hřebenem a stříhacím nožem můžete jednoduše odstranit čisticím kartáčkem (**EASY CLEANING**).
- ▶ Nabíjecí kontakty na nabíjecím stojánu a na přístroji udržujte vždy čisté.
- ▶ Přístroj otírejte jen měkkým, případně lehce navlhčeným hadříkem.
- ▶ Vyčistěte stříhací blok hygienickým sprejem.
- ▶ Stříhací blok namažte olejem na stříhací blok (obr. 8).



- ▶ Pro dobrý a dlouhodobý stříhací výkon je důležité stříhací blok často olejovat.
- ▶ Pokud po delším používání i přes pravidelné čištění a olejení stříhací výkon klesne, měli byste stříhací blok vyměnit.

Výměna stříhacího bloku



Varování! Nebezpečí úrazu a poškození následkem nesprávné manipulace.

- ▶ Před výměnou stříhacího bloku přístroj vypněte.

1. Vypněte přístroj tlačítkem k zapnutí/vypnutí (obr. 3Ⓢ).
2. Stříhací blok odstraňte z krytu zatlačením ve směru šípky (obr. 6Ⓢ). Odstraňte stříhací blok.
3. Při opětovném použití stříhací blok nasadíte hákem do úchyty na krytu a zatlačte jej ke krytu, až zaklapne (obr. 6Ⓢ).

Odstranění problémů

Stříhací blok nestříhá správně.

Stříhací blok drncí.

Akumulátor vydrží příliš krátkou dobu.

Příčina: Znečištěný stříhací blok.

- ▶ Stříhací blok vyčistěte a namažte (obr. 7/8).

Příčina: Stříhací blok je opotřebený.

- ▶ Vyměňte stříhací blok (obr. 6).

Poranění pokožky

Příčina: Příliš silný tlak na pokožku.

- ▶ Na pokožku tolik netlačte.

Příčina: Úhel řezu je příliš strmý.

- ▶ Strojek nasadte naplocho.

Kontrolka nabíjení nesvítí.

Příčina: Přístroj musí být během nabíjení vypnutý.

- ▶ Zkontrolujte, zda je přístroj vypnutý. (obr. 3Ⓢ)

Příčina: Nabíjecí kontakty jsou znečištěné.

- ▶ Vyčistěte nabíjecí kontakty na nabíjecím stojánu a na přístroji.

Příčina: Vadné napájení.

- ▶ Zkontrolujte, zda je kontakt mezi napájecím zdrojem a zásuvkou správný. Zkontrolujte, zda nedošlo k případnému poškození přírodního kabelu.
- ▶ Zkontrolujte napájení.

Odstranění a likvidace



Opatrně! Poškození životního prostředí při nesprávné likvidaci.

- ▶ Akumulátory před likvidací vybit!
- ▶ Řádná likvidace slouží k ochraně životního prostředí a brání možným škodlivým účinkům na člověka a životní prostředí.

Při likvidaci dodržujte příslušné legislativní předpisy.

Informace o likvidaci elektrických a elektronických přístrojů v ES:



V rámci Evropského společenství se u elektricky poháněných přístrojů řídí likvidace národními ustanoveními, která jsou založena na směrnici EU 2002/96/EC o použitých elektronických přístrojích (WEEE). Podle tohoto ustanovení nesmíte přístroj likvidovat spolu s komunálním nebo domovním odpadem. Přístroj zdarma odevzdejte do komunální sběrný odpadu nebo do sběrného dvora.

Všeobecné bezpečnostné upozornenia

Použite v súlade s určením

- Strihače vlasov používajte výlučne na strihanie ľudských vlasov, fúzov a obočia.
- Strojičky na strihanie zvierat používajte výlučne na strihanie zvieracej srsti a kožušiny.

Požiadavky na používateľa

- Pred prvým uvedením do prevádzky si prečítajte celý návod na obsluhu a oboznámte sa s prístrojom.
- Tento prístroj nie je určený na používanie osobami (vrátane detí) so zníženými telesnými, senzorickými alebo duševnými schopnosťami alebo nedostatkom skúseností a vedomostí, jedine ak bude na ne dohliadať osoba, ktorá je zodpovedná za bezpečnosť, alebo ak od nej dostali pokyny týkajúce sa používania prístroja. Na deti by sa malo dohliadať, aby sa zabezpečilo, že sa nehrajú s prístrojom.
- Prístroj uchovávajte mimo dosahu zvierat a pred vplyvmi počasia.

Nebezpečenstvá

Dbajte na nasledujúce bezpečnostné upozornenia!



Nebezpečenstvo! Zásah elektrickým prúdom v dôsledku poškodenia prístroja / sieťového adaptéra.

- ▶ Nepoužívajte prístroj, ak nefunguje riadne, ak je poškodený, alebo ak spadol do vody. Opravy nechajte vykonávať výlučne autorizovanému servisnému stredisku za použitia originálnych náhradných dielov, aby ste tak zabránili ohrozeniam.
- ▶ Nikdy nepoužívajte prístroj s poškodeným elektrickým káblom resp. sieťovým adaptérom. Poškodený sieťový kábel resp. sieťový adaptér smie vymeniť len autorizované servisné stredisko alebo podobne kvalifikovaná osoba za originálny náhradný kábel, aby sa zabránilo ohrozeniam.
- ▶ Elektrické prístroje smú opravovať iba odborne spôsobilé osoby s elektrotechnickým vzdelaním.

**Nebezpečenstvo! Zásah elektrickým prúdom v dôsledku vniknutej kvapaliny.**

- ▶ V žiadnom prípade sa nedotýkajte elektrického prístroja, ktorý spadol do vody. Okamžite vytiahnite sieťovú zástrčku.
- ▶ Nikdy nepoužívajte elektrické prístroje vo vani ani pod sprchou.
- ▶ Elektrické prístroje vždy odložte resp. uschovajte tak, aby nemohli spadnúť do vody (napr. do umývadla). Zabráňte kontaktu elektrických prístrojov s vodou a inými kvapalinami.
- ▶ Prístroj používajte a uschovávajte iba v suchých priestoroch.
- ▶ Ako prídavné bezpečnostné opatrenie sa odporúča zabudovanie odskúšaného ochranného zariadenia proti chybnému prúdu (RCD) s dimenzačným spúšťacím prúdom nie viac ako 30 mA v prúdovom obvode kúpeľne.

**Nebezpečenstvo výbuchu!**

- ▶ Nepoužívajte prístroj v prostredí, v ktorom sa používajú aerosólové (sprejové) produkty, alebo v ktorom sa uvoľňuje kyslík.
- ▶ Nepokúšajte sa vymeniť akumulátor svojpomocne.
- ▶ Prístroj nevystavujte dlhší čas teplotám nižším ako 0 °C alebo vyšším ako +40 °C. Zabráňte priamemu slnečnému žiareniu.

**Výstraha! Zranenia v dôsledku neodbornej manipulácie.**

- ▶ Kvôli ochrane pred zranením nikdy nepoužívajte prístroj s poškodeným strihacím blokom.
- ▶ Vypnite prístroj vždy pred jeho odložením, pretože prístroj môže spadnúť v dôsledku vibrácií.

**Pozor! Poškodenie v dôsledku nesprávneho napätového napájania.**

- ▶ Prístroj používajte výlučne so striedavým prúdom s napätím uvedeným na typovom štítku.

**Pozor! Poškodenie v dôsledku neodbornej manipulácie.**

- ▶ Používajte výlučne výrobcom odporúčané príslušenstvo.
- ▶ Na nabíjanie prístroja používajte výlučne sieťový adaptér obsiahnutý v balení. Chybné sieťové adaptéry vymieňajte iba za originálne náhradné diely, ktoré si môžete zakúpiť cez naše servisné strediská.

- ▶ Nikdy nestrkajte ani nenechajte spadnúť predmety do otvorov prístroja.
- ▶ Pri odpájaní prístroja nikdy neťahajte za elektrický kábel ani za samotný prístroj.
- ▶ Elektrický kábel nikdy neovíjajte okolo prístroja.
- ▶ Elektrický kábel a prístroj držte mimo dosahu horúcich plôch.
- ▶ Prístroj nenabíjajte resp. neuschovávajte s pretočeným alebo prelomeným káblom.
- ▶ Nepoužívajte jednorazové batérie. Akumulátory nechávajte vymieňať výlučne v servisnom stredisku.

Všeobecné pokyny pre používateľa

Informácie o používaní návodu na obsluhu

- ▶ Pred prvým uvedením prístroja do prevádzky je nutné prečítať si celý návod na obsluhu a porozumieť jeho obsahu.
- ▶ Návod na obsluhu vnímate ako súčasť výrobku a dobre ho uschovajte na dostupnom mieste.
- ▶ Pri postúpení tohto prístroja iným osobám odovzdajte aj tento návod na obsluhu.
- ▶ V prípade konfliktov s národnými bezpečnostnými predpismi alebo bezpečnostnými pokynmi dodržiavajte národné smernice.

Vysvetlivky symbolov a upozornení



NEBEZPEČENSTVO

Nebezpečenstvo v dôsledku zásahu elektrickým prúdom, pri ktorom môže dôjsť k ťažkému poraneniu alebo usmrteniu.



NEBEZPEČENSTVO

Nebezpečenstvo výbuchu s následkom ťažkého zranenia alebo smrti.



VÝSTRAHA

Výstraha pre možným zranením alebo zdravotným rizikom.



POZOR

Upozornenie na nebezpečenstvo vecných škôd.



Upozornenie na užitočné informácie a tipy.

- ▶ Poukazuje na výzvu na konanie.

1. Vykonaňte tieto činnosti v uvedenom poradí.

Opis výrobku

Názvy dielov (obr. 1)

- A Strihačiaci blok
- B Zapínač/vypínač
- C Indikátor nabíjania
- D Nabíjací stojan
- E Zdieľka nabíjacieho stojana
- F Olej pre strihačiaci blok
- G Čistiaca kefka
- H Hrebeňový nadstavce
- I Sieťový adaptér
- J Pripojovacia zástrčka prístroja

Technické údaje

Ručný prístroj

Pohon:	jednosmerný motor
Akumulátor:	NiMH akumulátor
Dobrá prevádzky s akumulátorom:	až 100 min
Rozmery (d x š x v):	142 x 32 x 32 mm
Hmotnosť:	cca 130 g
Emissná hladina akustického tlaku:	max. 60 dB(A) @ 25 cm
Vibrácie:	< 2,5 m/s ²

Nabíjací stojan

Rozmery	
s príslušenstvom (Ø x v):	100 x 53 mm
Hmotnosť:	cca 83 g

Sieťový adaptér

Typ:	adaptér 6000
Príkon:	max. 12 W
Prevádzkové napätie:	100 - 240 V / 50 - 60 Hz

Prístroj je ochranné izolovaný a odrušený. Splňa požiadavky EÚ smernice 2004/108/ES o elektromagnetickej kompatibilitate a smernice 2006/42/ES o strojových zariadeniach.

Prevádzka

Príprava

-  Uschovajte obalový materiál na neskoršie bezpečné uskladnenie alebo prepravu.
- ▶ Skontrolujte úplnosť rozsahu dodávky.
- ▶ Skontrolujte všetky diely na prípadné poškodenie pri preprave.

Bezpečnosť



Pozor! Poškodenie v dôsledku nesprávneho napäťového napájania.

- ▶ Prístroj používajte výlučne so striedavým prúdom s napätím uvedeným na typovom štítku.

Nabíjanie akumulátora

-  Pred prvým uvedením do prevádzky je potrebná doba nabíjania cca **16 hodiny!**

1. Zastrčte pripojovaciu zástrčku prístroja (J) sieťového adaptéra do zdierky nabíjacieho stojana (E) (obr. 2Ⓞ).

-  Vďaka inteligentnému systému riadenia nabíjania sa zabráni nadmernému nabíjaniu.

2. Zastrčte sieťový adaptér do zásuvky (obr. 2Ⓞ).
3. Vypnite prístroj pomocou zapínača/vypínača (obr. 3Ⓞ).
4. Vložte prístroj do nabíjacej stanice (obr. 2).

- 
 - Počas nabíjacieho procesu svieti indikátor nabíjania (C).
 - Po vybratí prístroja z nabíjacieho stojana indikátor zhasne.
 - Doba nabíjania až po dosiahnutí úplnej kapacity je až **16 hodiny**.

Akumulátorová prevádzka

1. Zapnite prístroj pomocou zapínača/vypínača a po použití ho vypnite (obr. 3Ⓞ/Ⓞ).

- 
 - Pri plne nabitom akumulátore sa môže prístroj prevádzkovať až **100 minút**. Táto kapacita bude dosiahnutá po cca 5 - 10 nabíjajúcich cykloch.
 - Pri nedostatočnej údržbe strihacieho bloku sa môže značne znížiť životnosť.

Obsluha

Strihanie s hrebeňovými nastavcami

Prístroj sa môže prevádzkovať aj s hrebeňovým nastavcom.

- ▶ Hrebeňový nastavec sa dá prestaviť do 5 stupňov so zarážkou na nastavenie dĺžky strihania.
- ▶ Čím ďalej sa hrebeňový nastavec zasunie, tým kratšia je dĺžka strihania.



Dĺžka strihania sa môže nastaviť od 3 mm (obr. 5Ⓞ) do 6 mm (obr. 5Ⓞ).

Nasadenie/odobratie hrebeňového nastavca

1. Hrebeňový nastavec nasuňte v smere šípky až na doraz na strihací blok (obr. 4Ⓞ).
2. Hrebeňový nastavec sa dá vybrať posunutím v smere šípky (obr. 4Ⓞ).

Údržba

Čistenie a starostlivosť



Nebezpečenstvo! Zásah elektrickým prúdom v dôsledku vniknutej kvapaliny.

- ▶ Pred čistením a ošetrovaním vypnite prístroj..
- ▶ Prístroj neponárajte do vody!
- ▶ Nenechajte do prístroja vniknúť žiadne kvapaliny.
- ▶ Prístroj vložte do nabíjacej stanice až po úplnom vysušení.



Pozor! Poškodenie v dôsledku agresívnych chemikálií.

- Agresívne chemikálie môžu poškodiť prístroj a príslušenstvo.
- ▶ Nepoužívajte žiadne rozpúšťadlá ani drhnuce prostriedky.
 - ▶ Používajte výlučne výrobcom odporúčané čistiace prostriedky a olej na strihací blok.



Olej na strihací blok, ako aj hygienický sprej môžete zakúpiť cez vášho predajcu alebo cez naše servisné stredisko.

- ▶ Po každom použití odoberte hrebeňový nastavec (obr. 4Ⓞ) a vyklepte strihací blok z telesa (obr. 6Ⓞ). Pomocou čistiacej kefky odstráňte zvyšky vlasov z otvoru telesa a strihacieho bloku (obr. 7). Zatláčte čistiacu páku. Takto môžete jednoducho odstrániť zvyšky vlasov medzi strihacím hrebeňom a strihacím nožom s čistiacou kefou (**EASY CLEANING**).
- ▶ Nabíjacie kontakty na prístroji a na nabíjacom stojane udržiavajte vždy čisté
- ▶ Prístroj utierajte iba mäkkou, prípadne mierne navlhčenou handrou.
- ▶ Vyčistite strihací blok pomocou hygienického spreja.
- ▶ Naolejujte strihací blok olejom na strihací blok (obr. 8).



- ▶ Pre dobrý a dlho trvajúci strihací výkon je dôležité strihací blok často olejovať.
- ▶ Ak po dlhšej dobe používania napriek pravidelnému čisteniu a olejovaniu strihací výkon poľavuje, mal by sa strihací blok vymeniť.

Výmena strihacieho bloku



Výstraha! Poranenia a vecné škody v dôsledku neodbornej manipulácie.

- ▶ Pred výmenou strihacieho bloku vypnite prístroj.

1. Vypnite prístroj pomocou zapínača/vypínača (obr. 3Ⓞ).
2. Odtlačte strihací blok od telesa v smere šípky (obr. 6Ⓞ). Odstráňte strihací blok.
3. Na opätovné nasadenie strihacieho bloku ho nasadte s háčikom do uchytenia na telese a zatlačte k telesu, až kým nezapadne (obr. 6Ⓞ).

Odstraňovanie porúch

Strihací blok strihá zle.

Strihací blok šklbe.

Doba chodu na akumulátor je príliš krátka.

Príčina: Strihací blok je znečistený.

- ▶ Vyčistite a naolejujte strihací blok (obr. 7/8).

Príčina: Strihací blok je opotrebovaný.

- ▶ Vymeňte strihací blok (obr. 6).

Poranenie pokožky

Príčina: Príliš silný tlak na pokožku.

- ▶ Slabší tlak na pokožku.

Príčina: Príliš strmý uhol strihania.

- ▶ Nasadte prístroj viac naplocho.

Indikátor nabíjania nesvieti.

Príčina: Prístroj musí byť pri nabíjaní vypnutý.

- ▶ Skontrolujte, či je prístroj vypnutý (obr. 3Ⓞ).

Príčina: Nabíjacie kontakty sú znečistené.

- ▶ Vyčistite nabíjacie kontakty na prístroji a na nabíjacom stojane.

Príčina: Chybné napájanie.

- ▶ Skontrolujte bezchybný kontakt medzi sieťovým adaptérom a zásuvkou. Skontrolujte elektrický kábel na prípadné poškodenia.
- ▶ Skontrolujte napájanie.

Likvidácia



Pozor! Poškodenie životného prostredia pri nesprávnej likvidácii.

- ▶ Akumulátory pred likvidáciou vybité!
- ▶ Riadna likvidácia slúži ochrane životného prostredia a zabraňuje možným škodlivým účinkom na človeka a životné prostredie.

V prípade likvidácie prístroja dodržiavajte príslušné zákonné predpisy.

Informácie o likvidácii elektrických a elektronických prístrojov v Európskom hospodárskom spoločenstve:



V rámci Európskeho spoločenstva je likvidácia elektrických poháňaných prístrojov predpísaná národnými ustanoveniami, ktoré sú založené na EÚ smernici 2002/96/ES o odpade z elektrických a elektronických zariadení (OEEZ). Prístroj sa nesmie likvidovať do komunálneho alebo domového odpadu. Prístroj prevezmú bezplatne komunálne zberné miesta resp. zberne druhotných surovín.

Általános biztonsági útmutatások

Rendeltetésszerű használat

- A hajvágó gépeket kizárólag emberi haj, bajusz és szemöldök vágására szabad használni.
- Az állatnyírógépeket kizárólag állati szőr és irha nyírására szabad használni.

A felhasználóval szemben támasztott követelmények

- Az első üzembe helyezést megelőzően teljesen olvassa át a használati utasítást és ismerkedjen meg a készüléssel.
- Ezt a készüléket nem használhatják olyan személyek (beleértve gyermekeket is), akik korlátozott testi, érzékszervi vagy szellemi képességekkel rendelkeznek, illetve nincs megfelelő tapasztalatuk és tudásuk hacsak nem állnak az illető biztonságáért felelős személy felügyelete alatt, illetve nem kapnak attól utasításokat a készülék használatára vonatkozóan. Gyermekek csak felügyelet alatt használhatják a készüléket, hogy semmiképpen ne játszassanak azzal.
- A készüléket állatok által nem hozzáférhető és az időjárás ellen védett helyen kell tárolni.

Veszélyeztetések

Be kell tartani a következő biztonsági utasításokat!



Veszély! Áramütés a készülék/a dugaszolható hálózati tápegység sérülése következtében.

- ▶ A készüléket nem szabad használni, ha az nem működik szabályosan, sérült vagy vízbe esett. A veszélyeztetések elkerülése érdekében a javításokat kizárólag márkaszervizben szabad végezteni eredeti pótalkatrészek felhasználásával.
- ▶ A készüléket semmiképpen sem szabad sérült villamos kábellel, illetve sérült tápegységgel használni. A veszélyeztetés elkerülése érdekében a sérült hálózati kábelt vagy a dugaszolható tápegységet csak márkaszervizben vagy hasonló képzettségű személlyel szabad eredeti pótalkatrészre cseréltetni.

- ▶ Elektromos készülékek javítását kizárólag elektrotechnikai végzettségű szakemberek végezhetik.



Veszély! Áramütés folyadék behatolása miatt.

- ▶ Ha egy elektromos készülék vízbe esik, akkor azt semmiképpen sem szabad megérinteni. Azonnal ki kell húzni a hálózati csatlakozódugót.
- ▶ Elektromos készülékeket semmiképpen sem szabad fürdőkádban vagy zuhany alatt használni.
- ▶ Az elektromos készülékeket minden esetben úgy kell lerakni, illetve tárolni, hogy azok ne eshessenek vízbe (pl. mosdókagylóba). Ügyelni kell arra, nehogy víz és más folyadék kerüljön elektromos készülékekre.
- ▶ A készüléket csak száraz helyiségben szabad használni és tárolni.
- ▶ Kiegészítő óvintézkedésként ajánlatos a fürdőszoba áramkörébe beépíteni egy max. 30 mA kioldási áramerősségre méretezett bevizsgált hibaáram-védőrelét (RCD).



Robbanásveszély!

- ▶ A készüléket semmiképpen sem szabad olyan környezetben használni, amelyben aeroszolos termékeket használnak, vagy ahol oxigén szabadulhat fel.
- ▶ Ne próbálja meg az akkumulátort saját maga kicserélni.
- ▶ A készüléket nem szabad hosszú időn keresztül 0°C alatti vagy +40°C feletti hőmérséklet hatásának kitenni. Nem szabad a berendezést napsugárzás közvetlen hatásának kitenni.



Figyelmeztetés! Sérülések szakszerűtlen kezelés miatt.

- ▶ A sérülések elkerülése érdekében semmiképpen ne használja a készüléket sérült vágófejjel.
- ▶ Mielőtt lerakná a készüléket, mindig kapcsolja ki azt, mivel a rezgés következtében az leeshet.



Vigyázat! Sérülések nem megfelelő áramellátás miatt.

- ▶ A készüléket kizárólag váltóárammal, az adattáblán megadott feszültséggel szabad üzemeltetni.

**Vigyázat! Sérülések szakszerűtlen kezelés miatt.**

- ▶ Kizárólag a gyártó által ajánlott tartozékokat szabad használni.
- ▶ A készülék feltöltéséhez kizárólag a készletben található tápegységet használja. A tápegység hibás alkatrészeit csak a szervizközpontunkban kapható eredeti pótalkatrészekre szabad kicserélni.
- ▶ Semmiképpen sem szabad különböző tárgyakat a készülék nyílásaiba dugni vagy oda beejteni.
- ▶ A készüléket nem szabad a hálózati kábelnél vagy magánál a készüléknél húzva a hálózatról leválasztani.
- ▶ A hálózati kábelt nem szabad a készülék köré tekerni.
- ▶ A villamos kábel és a készülék forró felületektől távol tartandó.
- ▶ A készüléket nem szabad elcsavarodott vagy megtörött kábellel feltölteni, illetve tárolni.
- ▶ Nem szabad egyszer használatos elemeket használni. Az akkumulátorokat kizárólag a szervizközpontban szabad cseréltetni.

Általános felhasználói tudnivalók**A használati utasítás használatára vonatkozó információk**

- ▶ Mielőtt először üzembe helyezné a készüléket, teljesen át kell olvasnia a használati utasítást és meg kell értenie annak tartalmát.
- ▶ Tekintse a használati utasítást a termék részének és őrizze azt biztos, könnyen hozzáférhető helyen.
- ▶ Mellékelje ezt a használati utasítást, ha továbbadja a készüléket.
- ▶ Amennyiben a használati utasítás ellentétben állna az országos biztonsági rendelkezésekkel vagy útmutatásokkal, úgy az országos normaelőírásoknak kell eleget tenni.

A szimbólumok és utalások magyarázata**VESZÉLY**

Áramütés okozta veszély, amely esetleg súlyos vagy halálos testi sérülést okozhat.

**VESZÉLY**

Robbanásveszély, amely esetleg súlyos vagy halálos testi sérülést okozhat.

**FIGYELMEZTETÉS**

Figyelmeztetés esetleges testi sérülésre vagy egészségügyi kockázatra.

**VIGYÁZAT**

Utalás anyagi kár veszélyére.



Hasznos információkat és ötleteket tartalmazó tudnivaló.

- ▶ Felszólítás cselekvésre.

1. Hajtsa végre ezeket a lépéseket az ismertetett sorrendben.

A termék leírása

Az alkatrészek megnevezése (1. ábra)

- A Vágófej
- B Be-/kikapcsoló
- C Töltéskijelző
- D Töltőtálp
- E A töltőtálp csatlakozóaljzata
- F Olaj a vágófejhez
- G Tisztítókefe
- H Fésűtoldat
- I Tápegység
- J A tápegység készülékcsatlakozó dugasza

Műszaki adatok

Kézi készülék

Hajtás:	egyenáramú motor
Akkumulátor:	NiMH-akkumulátor
Működési idő akkumulátorral:	max. 100 perc
Méretek (hossz x szélesség x magasság):	142 x 32 x 32 mm
Súly:	kb. 130 g
Zajkibocsátás:	max. 60 dB(A) @ 25 cm
Vibráció:	< 2,5 m/s ²

Töltőtálp

Méretek tartozékokkal (Ø x magasság):	72 x 96 x 53 mm
Súly:	kb. 83 g

Tápegység

Típus:	adapter 6000
Teljesítményfelvétel:	max. 12 W
Üzemi feszültség:	100 – 240 V / 50 – 60 Hz

A készülék védőszigeteléssel rendelkezik és gyújtószikra mentes kivitelű. A készülék kielégíti az EU elektromágneses zavarvédelemre vonatkozó 2004/108/EK, illetve a gépekre vonatkozó 2006/42/EK irányelveinek követelményeit.

Üzemelés

Előkészítés

-  Őrizze meg a csomagolóanyagot, hogy később biztonságosan tudja tárolni vagy szállítani a készüléket.

- ▶ Ellenőrizze a szállítmány komplett összetételét.
- ▶ Vizsgálja meg az összes alkatrészt az esetleges szállítási károk szempontjából.

Biztonság



Vigyázat! Sérülések nem megfelelő áramellátás miatt.

- ▶ A készüléket kizárólag váltóárammal, az adattáblán megadott feszültséggel szabad üzemeltetni.

Az akkumulátor feltöltése

-  Az első üzembe vételt megelőzően a készüléket kb. **16 órán** keresztül tölteni kell!

1. Dugja a dugaszolható hálózati tápegységet készülékcsatlakozó dugaszát (J) a töltőtálp hüvelyébe (E) (2. ábra⊕).

-  Az intelligens töltésvezérlő megakadályozza az akkumulátor túltöltődését.

2. Dugja a tápegységet a csatlakozóaljzatba (2. ábra⊕).
3. Kapcsolja ki a készüléket a be-/kikapcsolóval (3. ábra⊕).
4. Állítsa a készüléket a töltőre (2. ábra).

- 
 - A töltési folyamat közben kigyullad a töltéskijelző (C).
 - Miatán kiveszik a készüléket a töltőtálpból, a kijelző kialszik.
 - A teljes kapacitás elérésig tartó töltési idő ekkor kb. **16 órán**.

Akkumulátoros üzem

1. Kapcsolja be a készüléket a be-/kikapcsolóval, a használat után pedig kapcsolja ki azt (3. ábra⊕/⊗).

- 
 - Az akkumulátor teljesen feltöltött állapotában a készülék max. **100 percig** használható. Ez a töltési szint kb. 5-10 töltési ciklust követően érhető el.
 - A vágófej elégtelen karbantartása esetén a működési idő jelentősen csökkenhet.

Kezelés

Hajvágás fésűtoldatokkal

A készülék használható fésűtoldattal is.

- ▶ A vágási hossz beállításához a fésűtoldatot 5 beakasztott fokozatban lehet állítani.
- ▶ Minél jobban benyomjuk a fésűtoldatot, annál rövidebb a vágási hossz.

-  A vágási hossz így 3 mm-től (5. ábra⊕) 6 mm-ig (5. ábra⊗) szabályozható.

Fésűtoldat felhelyezése/levétele

1. Tolja ütközésig a fésűtoldatot a vágófejre a nyíl irányába (4. ábra⊕).
2. A fésűtoldatot a nyíl irányába tolva lehet levenni (4. ábra⊗).

Karbantartás

Tisztítás és ápolás



Veszély! Áramütés folyadék behatolása miatt.

- ▶ A tisztítás és az ápolás megkezdése előtt kapcsolja ki a készüléket.
- ▶ A készüléket nem szabad vízbe meríteni!
- ▶ Űgyeljen arra, nehogy folyadék kerüljön a készülék belsejébe.
- ▶ A készüléket csak teljesen megszáritva szabad a töltőtálpba helyezni.



Vigyázat! Maró hatású vegyszerek okozta károsodás.

A maró hatású vegyszerek megrongálhatják a készüléket és a tartozékokat.

- ▶ Oldószerek vagy sűrítő hatású tisztítószerek használata tilos!
- ▶ Kizárólag a gyártó által ajánlott tisztítószereket és vágófejelejt használjon.



A higiéniai aeroszol, valamint a vágófejelejt beszerezhető a márkakereskedőtől vagy szervizközpontunkban.

- ▶ A használatot követően minden alkalommal vegye le a fésűtoldatot (4. ábra[Ⓞ]) és hajtsa le a vágófejet (6. ábra[Ⓞ]). A tisztítókefével távolítsa el a maradék hajlat a burkolat nyílásából és a vágófejről (7. ábra). Kiegészítőleg nyomja le a tisztítókart. Így könnyen eltávolíthatja a hajmaradékokat a tisztítókefével a nyírófésű és a nyírókés közül (**EASY CLEANING**).
- ▶ Mindig tartsd tisztán a töltőtálpot és a készüléken található töltőérintkezőket.
- ▶ A készüléket csak puha, esetleg enyhén nedves törölrönggyel szabad letörölni.
- ▶ Tisztítsa meg a vágófejet a higiéniai aeroszollal.
- ▶ Olajozza be a vágófejet vágófejelejt-olajjal (8. ábra).



- ▶ A hosszú és tartós vágási teljesítmény érdekében fontos a vágófejet gyakran olajozni.
- ▶ Amennyiben hosszú használati időt követően a vágási teljesítmény a rendszeres tisztítás és olajozás ellenére romlana, úgy a vágófejet ki kell cserélni.

A vágófeje cseréje



Figyelmeztetés! Szakszerűtlen kezelés okozta sérülések és anyagi károk.

- ▶ Mielőtt kicseréli a vágófejet, kapcsolja ki a készüléket.

1. Kapcsolja ki a készüléket a be-/kikapcsolóval (3. ábra[Ⓞ]).
2. Tolja el a vágófejet a háztól a nyíl irányába (6. ábra[Ⓞ]). Vegye le a vágófejet.
3. A visszahelyezéshez tegye a vágófejet a horoggal a házon található befogadó nyílásba, és kattanási nyomja azt a házhoz (az 6. ábra[Ⓞ]).

Hibaelhárítás

A vágófeje rosszul vág.

A vágófeje tépi a hajlat.

Túl rövid az akkumulátor működési ideje.

Ok: A vágófeje bepiszkolódtott.

- ▶ Tisztítsa meg és olajozza be a vátófejet (7/8. ábra).

Ok: A vágófeje elkopott.

- ▶ Cserélje ki a vágófejet (6. ábra).

Bőrsérülés

Ok: Túl erősen nyomja a készüléket a bőrre.

- ▶ Csökkentse a bőrre gyakorolt nyomást.

Ok: A készülék túl nagy vágási szögben van felhelyezve.

- ▶ Helyezze fel a készüléket kisebb szögben.

Nem világít a tölésjelző.

Ok: Töltéskor a készüléknek kikapcsolva kell lennie.

- ▶ Ellenőrizze, hogy a készülék ki van-e kapcsolva. (3. ábra[Ⓞ])

Ok: Bepiszkolódtak a töltőérintkezők.

- ▶ Tisztítsa meg a töltőtálpot és a készüléken található töltőérintkezőket.

Ok: Áramellátási hiba.

- ▶ Ellenőrizze, hogy kifogástalan-e az érintkezés a dugaszolható hálózati tápegység és a csatlakozóaljzat között. Vizsgálja meg a hálózati csatlakozóvezetéket az esetleges sérülések szempontjából.
- ▶ Vizsgálja meg az áramellátást.

Elszállítás hulladékként



Vigyázat! Környezeti károk szabálytalan hulladékkezelés esetén.

- ▶ A hulladékként való elszállítás megelőzően az akkumulátorokat ki kell sütni!
- ▶ A hulladékként való szabályos elszállítás a környezetvédelmet szolgálja és megakadályozza az emberre, illetve a környezetre gyakorolt esetleges káros hatásokat.

A készülék hulladékként való elszállításakor vegye figyelembe a mindenkorı törvényes elıírásokat.

Információk elektromos és elektronikus készülékek európai közösségen belülı hulladékként való elszállítására vonatkozóan:



Az európai közösségen belül az elektromos üzemi készülékek hulladékként való elszállítását a kiszolgált elektronikus készülékekrıl szóló 2002/96/EK sz. EU irányelv (WEEE) alapuló nemzeti rendelkezések szabályozzák. Ennek megfelelıen a készüléket a továbbiakban nem szabad kommunális vagy háztartási hulladékként kezelni.

A készüléket ingyenesen átveszik a települési gyűjtőhelyeken, ill. a hulladékgyűjtő udvarokban.

Splošna varnostna navodila

Namenska uporaba

- Vse aparate za striženje las uporabljajte izključno za striženje človeških las, brade in obrvi.
- Aparate za striženje živali uporabljajte izključno za striženje živalske dlake in živalskih kožuhov.

Zahteve za uporabnika

- Pred prvo uporabo v celoti preberite navodila za uporabo in se seznanite z aparatom.
- Ta aparat ni namenjen uporabi s strani oseb (vključno z otroki) z zmanjšanimi telesnimi, zaznavnimi ali duševnimi sposobnostmi ali s pomanjkanjem izkušenj in znanja, razen pod nadzorom osebe, ki je odgovorna za njihovo varnost, ali po njenih navodilih za uporabo aparata. Otroci naj bodo pod nadzorom, da se ne bi igrali z aparatom.
- Aparat shranjujte na varnem kraju izven dosega živali in vremenskih vplivov.

Nevarnosti

Upoštevajte naslednje varnostne napotke.



Nevarnost! Električni udar zaradi poškodb aparata/priključnega kabla.

- ▶ Ne uporabljajte aparata, če ne deluje pravilno, če je poškodovan ali pa je padel v vodo. Da ne bi prišlo do poškodb, sme popravila izvajati izključno pooblaščen servisni center ob uporabi originalnih nadomestnih delov.
- ▶ Nikoli ne uporabljajte aparata s poškodovanim priključnim kablom oz. napajalnikom na vtiču. Da bi se izognili nevarnosti, sme poškodovan napajalni kabel oz. vtič z napajalnikom zamenjati le pooblaščen servisni center ali podobno usposobljena oseba in sicer z originalnim nadomestnim delom.
- ▶ Električne aparate smejo popravljati le usposobljeni strokovnjaki.



Nevarnost! Električni udar zaradi vdora tekočine.

- ▶ Nikakor se ne dotikajte aparata, ki je padel v vodo. Takoj izvlecite vtič iz omrežja.

- ▶ Nikoli ne uporabljajte električnih aparatov v kopalni kadi ali pod prho.
- ▶ Električne aparate vedno odlagajte oz. shranjujte tako, da ne morejo pasti v vodo (npr. v umivalnik). Izogibajte se stiku električnih aparatov z vodo in drugimi tekočinami.
- ▶ Aparat uporabljajte in shranjujte le v suhih prostorih.
- ▶ Kot dodaten previdnostni ukrep priporočamo vgradnjo preizkušene zaščitne naprave na okvarni tok (FID) z nazivnim sprožilnim tokom, ki ne presega 30 mA, v električni tokokrog kopalnice.



Nevarnost eksplozije!

- ▶ Nikoli ga ne uporabljajte v okoljih, v katerih se uporabljajo izdelki v aerosolih (razpršila), ali pa se v njih sprošča kisik.
- ▶ Ne poskušajte sami menjati akumulatorja.
- ▶ Aparat ne sme biti dalj časa izpostavljen temperaturam, nižjim od 0° C ali višjim od +40° C. Izogibajte se neposrednim sončnim žarkom.



Opozorilo! Poškodbe zaradi nestrokovne uporabe.

- ▶ Zaradi zaščite pred poškodbami nikoli ne uporabljajte aparata s poškodovanim strižnim nastavkom.
- ▶ Aparat vedno izklopite, preden ga odložite, saj lahko zaradi tresljajev pade na tla.



Pozor! Poškodbe zaradi napačne napajalne napetosti.

- ▶ Aparat sme delovati izključno na izmenični tok z napetostjo, navedeno na tipski ploščici.



Pozor! Poškodbe zaradi nestrokovne uporabe.

- ▶ Uporabljajte izključno pribor, ki ga priporoča proizvajalec.
- ▶ Za polnjenje aparata uporabljajte izključno polnilni adapter, ki je bil priložen ob dobavi. Pokvarjen polnilni adapter zamenjajte le z originalnim nadomestnim delom, ki ga lahko naročite v našem servisnem centru.
- ▶ V odprtine aparata nikoli ne vtikajte oz. ne pustite pasti predmetov.
- ▶ Pri izvlečenju vtiča iz vtičnice nikoli ne vlecite kabla ali samega aparata.

- ▶ Priključnega kabla ne navijajte okoli aparata.
- ▶ Ne postavljajte aparata in električnega kabla blizu vročih ploskev.
- ▶ Ne polnite oz. ne shranjujte aparata z zasukanim ali prepogojnim kablom.
- ▶ Ne uporabljajte baterij za enkratno uporabo. Akumulatorje naj vam zamenjajo izključno v servisnem centru.

Splošni napotki za uporabnika

Informacije o uporabi navodil za uporabo

- ▶ Pred prvo uporabo aparata morate v celoti prebrati in razumeti navodila za uporabo.
- ▶ Navodila za uporabo obravnavajte kot del izdelka in jih skrbno shranite na dostopnem mestu.
- ▶ Pri oddaji aparata tretji osebi priložite ta navodila za uporabo.
- ▶ V primeru konflikta z nacionalnimi varnostnimi določili ali navodili sledite nacionalnim predpisom.

Razlaga simbolov in napotkov



NEVARNOST

Nevarnost zaradi električnega udara z možnostjo hudih telesnih poškodb ali smrti.



NEVARNOST

Nevarnost eksplozije z možnostjo hudih telesnih poškodb ali smrti.



OPOZORILO

Opozorilo na možnost telesnih poškodb ali zdravstvenega tveganja.



POZOR

Napotek na nevarnost materialne škode.



Napotek s koristnimi informacijami in nasveti.

- ▶ Od vas se pričakuje dejanje.
1. Ta dejanja opravite v opisanem zaporedju.

Opis izdelka

Opis delov (sl. 1)

- A** Strižni nastavek
- B** Stikalo za vklop / izklop
- C** Prikaz polnjenja
- D** Stojalo za polnjenje
- E** Vtičnica na stojalu za polnjenje
- F** Olje za strižni nastavek
- G** Čistilna krtača
- H** Česalni nastavek
- I** Napajalnik z omrežnim vtičem
- J** Omrežni vtič aparata

Tehnični podatki

Ročni aparat

Pogon:	enosmerni motor
Akumulator:	NiMH-akumulator
Kapaciteta akumulatorja:	do 100 min
Mere (DxŠxV):	142 x 32 x 32 mm
Teža:	pribl. 130 g
Raven oddanega zvočnega tlaka:	maks. 60 dB(A) @ 25 cm
Tresljalji:	< 2,5 m/s ²

Stojalo za polnjenje

Mere	100 x 53 mm
s priborom (ØxV):	100 x 53 mm
Teža:	pribl. 83 g

Napajalnik z omrežnim vtičem

Tip:	adapter 6000
Moč:	maks. 12 W
Delovna napetost:	100 – 240 V / 50 – 60 Hz

Aparat je opremljen z zaščitno izolacijo in zaščiten pred radijskimi motnjami. Izpolnjuje zahteve Direktive EU o elektromagnetni združljivosti 2004/108/ES in Direktive o strojih 2006/42/ES.

Uporaba

Priprava

 Shranite embalažo zaradi varnega skladiščenja ali transporta.

- ▶ Preverite popolnost obsega dobave.
- ▶ Preverite, ali so se deli poškodovali med transportom.

Varnost



Pozor! Poškodbe zaradi napačne napajalne napetosti.

- ▶ Aparat sme delovati izključno na izmenični tok z napetostjo, navedeno na tipski ploščici.

Polnjenje akumulatorja

 Pred prvim vklopom je potrebno približno **16-urno** polnjenje!

1. Vtknite vtič za priključek aparata (J) na vtičnem napajalniku v pušo na polnilni postaji (E) (sl. 2Ⓢ).

 Inteligentno upravljanje polnjenja preprečuje, da bi se akumulator preveč napolnil.

2. Omrežni vtič na napajalniku vtknite v vtičnico (sl. 2Ⓢ).
3. S stikalom za vklop / izklop izklopite aparat (sl. 3Ⓢ).
4. Postavite aparat v polnilno postajo (sl. 2).

 Med postopkom polnjenja svetli prikaz polnjenja (C).

- Po odstranitvi aparata iz stojala za polnjenje prikaz ugasne.
- Čas polnjenja do doseganja polne zmogljivosti znaša največ **16-urno**.

Akumulatorsko napajanje

S stikalom za vklop / izklop aparat vklopite in ga po uporabi izklopite (sl. 3Ⓢ/Ⓢ).

 S polnim akumulatorjem lahko aparat deluje do **100 minut**. To zmogljivost doseže po približno 5 - 10 ciklih polnjenja.

- V primeru nezadostne nege strižnega nastavka se lahko čas delovanja bistveno skrajša.

Upravljanje

Striženje s česalnimi nastavki

Aparat lahko uporabljate tudi s česalnimi nastavkom.

- ▶ Za nastavev dolžine striženja lahko česalni nastavek nastavite v 5 zaskočnih položajev.
- ▶ Dilje ko potisnete česalni nastavek navznoter, krajša je dolžina striženja.



Dolžino striženja je mogoče nastaviti v razponu od 3 mm (sl. 5Ⓢ) do 6 mm (sl. 5Ⓢ).

Namestitvev / odstranitvev česalnega nastavka

1. Česalni nastavek do konca potisnite na strižni nastavek v smeri puščice (sl. 4Ⓢ).
2. Česalni nastavek odstranite tako, da ga potisnete v smeri puščice (sl. 4Ⓢ).

Vzdrževanje

Čiščenje in nega



Nevarnost! Električni udar zaradi vdora tekočine.

- ▶ Izklopite aparat preden začnete s čiščenjem in nego.
- ▶ Ne potapljajte aparata v vodo!
- ▶ Ne dovolite vdora tekočine v notranjost aparata.
- ▶ Aparat ponovno postavite v stojalo za polnjenje šele tedaj, ko je popolnoma suh.



Pozor! Poškodbe zaradi agresivnih kemikalij.

- Agresivne kemikalije lahko poškodujejo aparat in pribor.
- ▶ Ne uporabljajte topil in abrazivnih čistil!
 - ▶ Uporabljajte izključno čistila in olje za strižni nastavek, ki jih priporoča proizvajalec.



Higiensko razpršilo in olje za strižni nastavek lahko nabavite pri svojem trgovcu ali v našem servisnem centru.

- ▶ Po vsaki uporabi snemite česalni nastavek (sl. 4Ⓢ) in preklopite strižni nastavek stran od ohišja (sl. 6Ⓢ). S čistilno krtačo odstranite ostanke las iz odprtine v ohišju in s strižnega nastavka (sl. 7). Poleg tega pritisnite čistilni vzvod. Tako boste lahko s čistilno krtačo preprosto odstranili ostanke las med glavnikom za striženje in strižnim nožem (**EASY CLEANING**).
- ▶ Polnilni kontakti na stojalu za polnjenje in na aparatu morajo biti vedno čisti.
- ▶ Aparat obrišite le z mehko, morda nekoliko navlaženo krpo.
- ▶ Strižni nastavek očistite s higienskim razpršilom.
- ▶ Strižni nastavek naoljite z oljem za strižni nastavek (sl. 8).



- ▶ Za dobro in dolgotrajno delovanje strižnega aparata je pomembno, da pogosto naoljite strižni nastavek.
- ▶ Če se po daljši uporabi zmožljivost strižnega aparata zmanjša, kljub rednemu čiščenju in mazanju, morate zamenjati strižni nastavek.

Zamenjava strižnega nastavka



Opozorilo! Telesne poškodbe in materialna škoda zaradi nestrokovne uporabe.

- ▶ Izklopite aparat preden začnete z zamenjavo strižnega nastavka.

1. S stikalom za vklop / izklop izklopite aparat (sl. 3Ⓞ).
2. Strižni nastavek lahko odstranite, če ga potisnete z ohišja v smeri puščice (sl. 6Ⓞ). Snemite strižni nastavek.
3. Ponovno ga namestite tako, da nastavite kavelj na nastavek v ohišju in ga potisnete na ohišje, da se zaskoči (sl. 6Ⓞ).

Odprava težav

Strižni nastavek slabo striže.

Strižni nastavek cuka.

Akumulator je preveč izprazen.

Vzrok: Strižni nastavek je umazan.

- ▶ Očistite in naoljite strižni nastavek (sl. 7/8).

Vzrok: Strižni nastavek je obrabljen.

- ▶ Zamenjajte strižni nastavek (sl. 6).

Poškodbe kože

Vzrok: Prevelik pritisk na kožo.

- ▶ Zmanjšajte pritisk na kožo.

Vzrok: Nastavljen je prestrm strižni kot.

- ▶ Aparat pristonite bolj položno.

Prikaz polnjenja ne sveti.

Vzrok: Aparat mora biti izklopljen med polnjenjem.

- ▶ Preverite, ali je aparat izklopljen. (sl. 3Ⓞ)

Vzrok: Polnilni kontakti so umazani.

- ▶ Očistite polnilne kontakte na stojalu za polnjenje in na aparatu.

Vzrok: Napaka na viru napetosti.

- ▶ Preverite brezhibnost stikov med vtičem in vtičnico. Preverite napajalni kabel glede morebitnih poškodb.
- ▶ Preverite napajanje.

Odstranjevanje



Pozor! Okoljska škoda v primeru napačnega odstranjevanja.

- ▶ Pred odstranitvijo izpraznite akumulatorje!
- ▶ S pravilnim odstranjevanjem varujemo okolje in preprečujemo možne škodljive vplive na ljudi in okolje.

Pri odstranjevanju aparata upoštevajte veljavne zakonske predpise.

Informacije o odstranjevanju električnih in elektronskih naprav v Evropski skupnosti:



v Evropski skupnosti je odstranjevanje aparatov na električni pogon urejeno z nacionalnimi predpisi, ki temeljijo na evropski Direktivi 2002/96/ES o odpadnih elektronskih napravah (WEEE). Poslej naprav ni več dovoljeno odlagati med komunalne ali gospodinjinske odpadke.

Aparat bodo brezplačno sprejeli na komunalnih zbirnih centrih oz. v zbiralnicah surovin.

Indicații generale de siguranță

Folosire conformă

- Folosiți mașinile de tuns părul exclusiv pentru tunderea părului uman, a bărbii și a sprâncenelor.
- Folosiți mașinile de tuns pentru uz animal exclusiv pentru tunderea părului și blănii animalelor.

Instrucțiuni pentru utilizator

- Înainte de prima punere în funcțiune a aparatului, citiți bine instrucțiunile de folosire și familiarizați-vă cu aparatul.
- Nu este permisă utilizarea acestui aparat de către persoane (inclusiv copii) care au capacitate locomotorie, senzorială sau mentală redusă sau sunt lipsite de experiență și pregătire, cu excepția cazului în care sunt sub supraveghere sau sunt instruite în privința utilizării aparatului de către o persoană răspunzătoare pentru siguranța lor. Copiii trebuie supravegheați pentru a vă asigura că nu se joacă cu aparatul.
- Depozitați aparatul într-un loc inaccesibil pentru animale, protejat de intemperii.

Pericole

Respectați următoarele indicații de siguranță!



Pericol! Electrocutare prin daune la aparat/alimentator cu ștecăr.

- ▶ Nu folosiți aparatul dacă nu funcționează corect, dacă este deteriorat sau dacă a căzut în apă. Solicitați efectuarea reparațiilor doar de către un centru de service autorizat care utilizează doar piese de schimb originale, pentru a evita pericolele.
- ▶ Nu folosiți niciodată aparatul cu un cablu de alimentare sau alimentator cu ștecher defecte. Un cablu electric deteriorat poate fi înlocuit cu un cablu de schimb original doar într-un centru de service autorizat sau de către o persoană calificată, pentru a evita pericolele.
- ▶ Aparatele electrice pot fi reparate doar de persoane calificate competente în domeniul electrotehnic.

**Pericol! Electrocutare prin penetrare de lichide.**

- ▶ Nu atingeți în nici un caz un aparat electric căzut în apă. Scoateți imediat ștecherul din priză.
- ▶ Nu folosiți niciodată aparatele electrice în cadă sau sub duș.
- ▶ Așezați și păstrați întotdeauna aparatele electrice astfel încât să nu poată cădea accidental în apă (de ex. în chiuvetă). Evitați contactul aparatelor electrice cu apa sau alte lichide.
- ▶ Folosiți și păstrați aparatul numai în camere uscate.
- ▶ Ca măsură suplimentară de siguranță, se recomandă protejarea circuitului electric din baie cu un întrerupător de siguranță sensibil la curent rezidual (RCD) omologat, cu declanșare la curent nominal maxim 30 mA.

**Pericol de explozie!**

- ▶ Nu folosiți niciodată aparatul în medii în care se folosesc aerosoli (spray-uri) sau în care se eliberează oxigen.
- ▶ Nu încercați să schimbați singuri acumulatorul.
- ▶ Nu expuneți prea mult aparatul la temperaturi sub 0°C sau peste +40°C. Evitați contactul direct cu razele solare.

**Avertisment! Răniri prin manipulare neadecvată.**

- ▶ Pentru a vă feri de rănire, nu folosiți niciodată aparatul dacă setul de lame este deteriorat.
- ▶ Opriți imediat aparatul înainte de a-l pune deoparte, deoarece aparatul poate cădea din cauza vibrațiilor.

**Precauție! Daune din cauza alimentării de tensiune necorespunzătoare.**

- ▶ Folosiți doar curent alternativ indicat pe plăcuța indicatoare a aparatului.

**Precauție! Daune prin manipulare neadecvată**

- ▶ Folosiți exclusiv accesoriile recomandate de către producător.
- ▶ Pentru încărcarea aparatului folosiți exclusiv alimentatorul cu ștecher inclus în setul de livrare. Înlocuiți alimentatoarele cu ștecher defecte doar cu piese de schimb originale, pe care le puteți procura de la centrul de service.

- ▶ Nu introduceți niciodată și nu lăsați să cadă obiecte în fantele aparatului.
- ▶ Când scoateți ștecărul din priză, nu trageți niciodată de cablul electric sau de aparat.
- ▶ Nu înfășurați cablul în jurul aparatului.
- ▶ Țineți cablul de rețea și aparatul la distanță de suprafețele fierbinți.
- ▶ Nu ambalați sau depozitați aparatul cu cablul torsionat sau îndoit strâns.
- ▶ Nu utilizați baterii de unică folosință. Înlocuiți acumulatorii exclusiv în centrul de service.

Indicații generale pentru utilizator

Informații referitoare la folosirea instrucțiunilor de folosire

- ▶ Înainte de a pune aparatul în funcțiune pentru prima oară, instrucțiunile de folosire trebuie citite și înțelese integral.
- ▶ Manualul de utilizare reprezintă o parte integrantă a produsului și trebuie să fie păstrat cu grijă și ținut la îndemână.
- ▶ Instrucțiunile trebuie să însoțească aparatul dacă acesta se transmite mai departe la terți.
- ▶ În caz de conflict cu normele sau indicațiile de siguranță naționale, prevederile naționale de siguranță au prioritate.

Clarificări simboluri și indicații



PERICOL

Pericol de electrocutare având ca și urmări răniiri corporale grave sau decesul.



PERICOL

Pericol de explozie având ca urmări posibile răniiri grave sau chiar decesul.



AVERTISMENT

Avertisment cu privire la o posibilă vătămare corporală sau un risc pentru sănătate.



ATENȚIE

Atenționare asupra pericolului de producere a daunelor materiale.



Indicație cu informații utile și sfaturi.

- ▶ Veți fi solicitați să efectuați o acțiune.
1. Efectuați aceste acțiuni în ordinea descrisă.

Descriere produs

Denumirea produselor (fig.1)

- A Set de cuțite
- B Întrerupător pornit/oprit
- C Indicator de încărcare
- D Suport încărcător
- E Mușă suport încărcător
- F Ulei pentru setul de cuțite
- G Periuță de curățat
- H Bloc de piepteni
- I Alimentator rețea cu ștecăr
- J Fișă de conectare la aparat

Date tehnice

Aparat portabil

Mecanism:	Motor DC
Acumulatori:	Acumulator NiMH
Durată de funcționare acumulator:	până la 100 min
Dimensiuni (LxLxI):	142 x 32 x 32 mm
Greutate:	circa 130 g
Nivel de zgomot:	max. 60 dB(A) @ 25 cm
Vibrare:	< 2,5 m/s ²

Suport încărcător

Măsurii cu accesorii (ØxI):	100 x 53 mm
Greutate:	circa 83 g

Alimentator rețea cu ștecăr

Model:	Daptor 6000
Putere:	max. 12 W
Tensiune de funcționare:	100 – 240 V / 50 – 60 Hz

Aparatul este prevăzut cu izolație de protecție și antiparazitare. El îndeplinește cerințele Directivei UE privind compatibilitatea electromagnetică 2004/108/CE și Directiva privind echipamentele tehnologice 2006/42/CE.

Pregătire pentru funcționare

Pregătire

 Păstrați pachetul original pentru o depozitare ulterioară sau pentru transport.

- ▶ Controlați ca livrarea să fie completă.
- ▶ Controlați fiecare piesă să nu aibă daune de transport.

Siguranță



Precauție! Daune din cauza alimentării cu tensiune necorespunzătoare.

- ▶ Alimentați aparatul doar cu curent alternativ cu tensiunea indicată pe plăcuța tipologică a aparatului.

Încărcarea acumulatorului

 Înainte de prima punere în funcțiune este necesar un câmp de încărcare de cca. **16 ore!**

1. Introduceți fișa de conectare (J) a alimentatorului cu ștecăr în mufa de încărcare aparatului (E) (fig. 2Ⓞ).

 Printr-un control inteligent de încărcare, se va evita supraîncărcarea aparatului.

2. Introduceți alimentatorul cu ștecher în priză de alimentare de la rețea (fig. 2Ⓞ).
3. Deconectați aparatul de la întrerupătorul de pornire/oprire (fig. 3Ⓞ).
4. Așezați aparatul în stația de încărcare (fig. 2).

 În timpul procesului de conectare indicatorul de încărcare este aprins (C).

- După scoaterea aparatului din stația de încărcare, indicatorul se stinge.
- Timpul de încărcare până la capacitatea completă se ridică până la **16 ore**.

Funcționarea cu acumulator

1. Porniți aparatul înainte de utilizare și opriți-l după utilizare, folosind întrerupătorul de pornire/oprire (fig. 3Ⓞ/Ⓞ).

 Când acumulatorul este complet încărcat, aparatul poate fi utilizat până la **100 minute**. Această capacitate de realizare după circa 5 - 10 cicluri de încărcare.

- Dacă setul de cuțite nu este îngrijit corespunzător, durata de viață a aparatului se reduce sensibil.

Folosire

Tunderea cu pieptenii detașabili

Aparatul poate fi utilizat și cu un bloc de piepteni.

- ▶ Blocul de piepteni se poate regla în 5 trepte, prin care se setează lungimea de tăiere
- ▶ Cu cât se glisează mai mult blocul de piepteni, cu atât se micșorează lungimea de tăiere.

 Lungimea de tundere poate fi astfel reglată între 3 mm 5Ⓞ) până la 6 mm (fig. 5Ⓞ).

Montarea / demontarea pieptenilor detașabili

1. Împingeți blocul de piepteni prin glisare în sensul săgeții pe setul de cuțite (fig. 4Ⓞ).
2. Blocul de piepteni se detașează prin glisare în sensul săgeții (fig. 4Ⓞ).

Întreținere

Curățare și îngrijire



Pericol! Electrocutare prin penetrare de lichide.

- ▶ Deconectați aparatul înainte de a începe operațiunile de curățare și întreținere.
- ▶ Nu scufundați aparatul în apă!
- ▶ Nu lăsați lichide să penetreze în aparat.
- ▶ Așezați aparatul în stația de încărcare numai când este complet uscat.



Precauție! Daune prin folosirea de agenți chimici agresivi.

- Agenții chimici agresivi pot dăuna aparatului și accesoriilor.
- ▶ Nu folosiți soluții sau agenți abrazivi!
 - ▶ Folosiți exclusiv produse de curățare și ulei pentru lame recomandate de către producător.



Uleiul pentru setul de cuțite, precum și spray-ul Hygiene-Spray pot fi procurate prin dealerii dumneavoastră sau centrul nostru de service.

- ▶ Înlăturați pieptenele detașabil după fiecare folosire (fig. 4Ⓞ) și rabatați setul de cuțite de pe carcasa aparatului (fig. 6Ⓞ). Îndepărtați resturile de păr din deschiderea carcasei și setul de cuțite cu ajutorul periuței (fig. 7). Apăsăți în plus pârghia de curățare. În acest fel puteți îndepărta ușor resturile de păr dintre foarfecele pieptenului și foarfecele cuțitului cu ajutorul periei de curățat (**EASY CLEANING**).
- ▶ Mențineți mereu curate contactele de încărcare de pe încărcător și de pe aparat.
- ▶ Ștergeți aparatul numai cu o lavetă moale, eventual ușor umezită.
- ▶ Curățați setul de cuțite numai cu spray-ul de igienă.
- ▶ Ungeți setul de cuțite doar cu ulei pentru setul de cuțite (fig. 8).



- ▶ Pentru a menține o bună capacitate de tăiere pe o durată cât mai îndelungată este important ca setul de cuțite să fie uns frecvent.
- ▶ Dacă după o durată îndelungată de utilizare capacitatea de tăiere se reduce, chiar dacă aparatul a fost curățat și uns în mod regulat, setul de cuțite trebuie înlocuit.

Înlocuirea setului de cuțite



Avertisment! Răniri și daune prin manipulare neadecvată

- ▶ Deconectați aparatul înainte de a schimba setul de cuțite.

1. Deconectați aparatul de la întrerupătorul de pornire/oprire (fig. 3Ⓞ).
2. Îndepărtați setul de cuțite de pe carcasă, împingându-l în sensul săgeții (fig. 6Ⓞ). Înlăturați setul de cuțite.
3. Pentru montarea la loc a setului de cuțite, îl aranjați cu cârligul în elementul de prindere în carcasă și îl împingeți spre carcasă până la blocare (fig. 6Ⓞ).

Înlăturarea problemelor

Setul de cuțite nu taie corespunzător.

Setul de cuțite smulge părul.

Durata de funcționare a acumulatorului este prea scurtă.

Cauză: Setul de cuțite este murdar.

- ▶ Curățați și ungeți cu ulei setul de cuțite (fig. 7/8).

Cauză: Setul de cuțite este uzat.

- ▶ Schimbați setul de cuțite (fig. 6).

Rănirea pielii

Cauză: Apăsare prea puternică pe piele.

- ▶ Apăsați mai ușor pe piele.

Cauză: Unghiul de tăiere este prea acut.

- ▶ Înclinați mai mult aparatul.

Lampa indicatoare a nivelului de încărcare nu se aprinde.

Cauză: Aparatul trebuie să fie oprit înainte de încărcare.

- ▶ Verificați dacă aparatul este oprit. (fig. 3Ⓞ)

Cauză: Contactele de încărcare sunt murdare.

- ▶ Curățați contactele de încărcare de pe suportul de încărcare și de pe aparat.

Cauză: Alimentare electrică defectă.

- ▶ Verificați contactul perfect dintre alimentatorul cu ștecăr și priză. Verificați cablul de alimentare pentru a nu prezenta defecțiuni.
- ▶ Verificați alimentarea electrică.

Eliminarea deșeurilor



Precauție! În caz de eliminare necorespunzătoare mediul poate fi dăunat.

- ▶ Descărcați complet acumulatorii înainte de eliminare!
- ▶ Eliminarea corectă protejează mediul și previne posibile efecte dăunătoare asupra omului și mediului.

La eliminarea aparatului, respectați normele corespunzătoare. **Informație privind eliminarea aparatelor electrice și electronice în comunitatea europeană:**



În cadrul Comunității europene, în cazul aparatelor cu funcționare electrică, eliminarea este reglementată prin norme naționale, care se bazează pe directiva UE 2002/96/CE referitoare la aparatele electronice uzate (WEEE). Astfel nu este permisă eliminarea aparatului la gunoiul menajer.

Aparatul este preluat de către punctele locale de colectare și reciclare.

Общи указания за безопасност

Употреба по предназначение

- Ползвайте машинките за подстригване само за подстригване на коса, на брада или на вежди.
- Ползвайте машинката за подстригване на животни само за животински косъм и козина.

Изисквания към потребителя

- Преди първото пускане на уреда в експлоатация прочетете цялото упътване и се запознайте с уреда.
- Този уред не е подходящ за ползване от хора (включително и деца) с ограничени физически, органолептични или психически възможности без опит и знания, освен ако не са под надзор или не са инструктирани как да се ползва уреда от лице, което отговаря за тяхната безопасност. Децата трябва да се наблюдават, за да не си играят с уреда.
- Уредът да се съхранява на място, където животни нямат достъп и да е на защитено от влиянието на времето.

Заплахи

Спазвайте следните указания за безопасност!



Опасност! Токов удар от щета по уреда / хранващ кабел.

- ▶ Уредът да не се ползва, ако не работи както трябва, ако е повреден или ако е паднал във водата. Ремонтът да се извършва от оторизиран сервизен център при употреба на оригинални резервни части.
- ▶ Уредът никога да не се ползва, ако е повреден кабелът. Повреден хранващ кабел респ. кабел на адаптера, може да се подмени с оригинален само от оторизиран сервиз или от лице с подобна квалификация, за да се избегнат опасности.
- ▶ Електроуреди могат да се ремонтират само от специалисти с електротехническо образование.



Опасност! Токов удар поради влязла течност.

- ▶ Паднал във вода уред в никакъв случай да не се пипа. Веднага да се издърпа кабела.

- ▶ Никога да не се ползват електроуреди във ваната или под душа.
- ▶ Електроуредите да се поставят и съхраняват така, че да не могат да паднат във водата (напр. в умивалника). Да се избягва контактуване на уреда с вода и с други течности.
- ▶ Уредът да се ползва и съхранява само в сухи помещения.
- ▶ Като допълнителна мярка за безопасност се препоръчва в токовия кръг на банята да се постави защита срещу утечен ток (RCD) със ток на действие не повече от 30 mA.



Опасност от експлозия!

- ▶ Уредът да не се ползва в среди, в които се ползват аерозолни продукти (спрей) или се отделя кислород.
- ▶ Не се опитвайте сами да смените акумулатора.
- ▶ Уредът да не се излага продължително време на температура под 0°C или над +40°C. Да се избягва директно слънчево облъчване .



Предупреждение! Наранявания в следствие на неправилно ползване.

- ▶ За да се избегнат наранявания, уредът никога да не се ползва с повредени ножчета
- ▶ Преди да поставите някъде уреда винаги го изключвайте, тъй като може да падне поради вибрациите.



Внимание! Щети от неправилно захранващо напрежение.

- ▶ Захранвайте уреда само с променливо напрежение, посочено на типовата табелка на уреда.



Внимание! Щети в следствие на неправилно ползване.

- ▶ Използвайте само аксесоарите, препоръчани от производителя.
- ▶ За зареждане ползвайте само доставения от производителя адаптерен щекер. Заменяйте дефектни адаптерни щекери само с оригинални резервни части, които можете да получите от нашите обслужващи сервиси.
- ▶ Да не се вкарват предмети или да се допуска те да паднат в отворите на уреда.

- ▶ При изключване никога да не се дърпа за кабела или от самия уред.
- ▶ Да не се увива кабела около уреда.
- ▶ Захранващият кабел и уреда да стоят настрана от горещи повърхности.
- ▶ Уредът да не се зарежда или съхранява с усукан или прегънат захранващ кабел.
- ▶ Да не се ползват батерии за еднократна употреба. Подменвайте акумулатора само в сервиз.

Общи указания за ползване

Информация за ползване на упътването

- ▶ Преди да ползвате уреда за първи път трябва да прочетете и да разберете цялото упътване.
- ▶ Гледайте на упътването като на част от уреда и го съхранявайте добре на достъпно място.
- ▶ При предаване на уреда на други прилагайте упътването.
- ▶ При конфликти с националните разпоредби или указания за безопасност трябва да се следват националните.

Обяснения на символите и указанията



ОПАСНОСТ

Опасност от токов удар с вероятност за тежки телесни повреди или смърт.



ОПАСНОСТ

Опасност от експлозия с вероятност за тежки телесни повреди или смърт.



ПРЕДУПРЕЖДЕНИЕ

Предупреждение за евентуално телесно нараняване или за опасност за здравето.



ВНИМАНИЕ

Указание за опасност от материални щети.



Указание за полезна информация и съвети.

- ▶ Вие се призовавате за дадено действие.
1. Извършете тези действия в посочената последователност.

Описание на продукта

Описание на частите (фиг. 1)

- A** Ножчета
- B** Бутон за включване/изключване
- C** Показание на зареждането
- D** Стойка за зареждане
- E** Щепсел на стойката за зареждане
- F** Масло за ножчетата
- G** Четка за почистване
- H** Приставка гребен
- I** Щекер на адаптера
- J** Щекер за подаване на напрежение

Технически данни

Ръчен уред

Задвижване:	DC-двигател
Акумулатор:	NiMH-акумулатор
Продължителност на работа на акумулатора:	до 100 min
Размери (ДхВхШ):	142 x 32 x 32 mm
Тегло:	около 130 g
Ниво на звуковата емисия:	max. 60 dB(A) @ 25 cm
Вибрация:	< 2.5 m/s ²

Стойка за зареждане

Размери с аксесоари (ØхВ):	100 x 53 mm
Тегло:	около 83 g

Щекер на адаптера

Тип:	Адаптер 6000
Консумирана мощност:	max. 12 W
Работно напрежение:	100 – 240 V / 50 – 60 Hz

Уредът е със защитна изолация и не смущава радиообхвата. Той съответства на директивата на ЕС за електромагнитна поносимост 2004/108/EG и на директивата за машини 2006/42/EG.

Начин на ползване

Подготовка

- ▶ Запазете опаковката за по-късно съхраняване или транспорт.

- ▶ Проверете съдържанието на доставката.
- ▶ Проверете частите за евентуални повреди от транспорт.

Безопасност



Внимание! Щети от неправилно захранващо напрежение.

- ▶ Захранвайте уреда само с променливо напрежение, посочено на типовата табелка на уреда.

Зареждане на акумулатора

- ▶ Преди първото ползване на уреда той трябва да се зареди около **16 часа!**

1. Включете захранващия кабел на уреда (J) от адаптера в буксата за зареждане на уреда (E) (фиг. 2Ⓞ).

- ▶ Чрез един интелигентен магнит за зареждане се предотвратява презареждане на акумулатора.

2. Включете адаптера в захранващия контакт (фиг. 2Ⓞ).
3. Изключете с бутона за включване/изключване уреда (фиг. 3Ⓞ).
4. Сложете уреда в стойката за зареждане (фиг. 2).

- ▶ Докато трае зареждането свети показанието за зареждане (C).
- ▶ След вземане на уреда от стойката за зареждане изгасва показанието.
- ▶ Времето за зареждане до достигане на пълен капацитет е най-много **16 часа**.

Работа с акумулатор

1. С бутона за включване/изключване включете уреда и след употреба го изключете (фиг. 3 Ⓞ/Ⓞ).

- ▶ При напълно зареден акумулатор уредът може да се ползва до **100 минути** без захранване от мрежата. Този капацитет се достига след около 5 – 10 цикъла на зареждане.
- ▶ При недостатъчна грижа за ножчетата може значително да се съкрати времето на ползване на уреда.

Обслужване

Подстригване с приставки гребен

Уредът може да се ползва и с приставка гребен.

- ▶ За настройване на дължината на подстригване приставката гребен има 5 степени.
- ▶ Колкото по-навътре е дръпнат гребенът, толкова дължината на рязане е по-къса.



Дължината на рязане може да се зададе от 3 mm (фиг. 5Ⓜ) до 6 mm (фиг. 5Ⓞ).

Поставяне и смъкване на приставката гребен.

1. Плъзнете приставката гребен по посока на стрелката до достигане на ножчетата (фиг. 4Ⓞ).
2. Приставката гребен може да се махне по посока на стрелката (фиг. 4Ⓞ).

Поддръжка

Почистване и поддръжка



Опасност! Токов удар поради влязла течност.

- ▶ Изключете уреда преди да започнете с почистване и профилактика.
- ▶ Уредът да не се потапя във вода!
- ▶ Не допускайте да влязат течности в уреда.
- ▶ Включете уреда към захранването само когато е напълно изсушен.



Внимание! Щети от агресивни химикали.

- ▶ Агресивни химикали могат да повредят уреда и аксесоарите.
- ▶ Не употребявайте разтворители и абразивни средства.
- ▶ Използвайте само препоръчаните от производителя почистващи средства и смазочно масло за ножчета.



Хигиеничен спрей както и смазочно масло за ножчета можете да получите при Вашия търговец или от нашия център за обслужване.

- ▶ След всяка употреба смъквайте приставката гребен (фиг. 4Ⓞ) и отворете ножчетата (фиг. 6Ⓞ). С четка почистете от косъмчетата от отвора на уреда и от ножчетата (фиг. 7). Освен това натиснете лостчето за почистване. Така можете лесно да почистите от косъмчета между гребена за подстригване и ножчетата с четката за почистване (**EASY CLEANING**).
- ▶ Поддържайте винаги чист контакта за зареждане и буксата на уреда.
- ▶ Почиствайте уреда само с мека, евентуално леко влажна кърпа.
- ▶ Почиствайте ножчетата с хигиеничния спрей.
- ▶ Смазвайте ножчетата със смазочно масло за ножчета (фиг. 8).



- ▶ За добра и дълготрайна работа на режещите елементи е важно те редовно да се смазват.
- ▶ Ако след продължителна употреба, въпреки редовното почистване и смазване, спадне режещата способност на ножчетата, те трябва да се подменят.

Подмяна на ножчетата



Предупреждение! Наранявания и материални щети в следствие на неправилно ползване.

- ▶ Изключете уреда преди да смените ножчетата.

1. Изключете с бутона за включване/изключване уреда (фиг. 3ⓐ).
2. Натиснете ножчетата по посока на стрелката от корпуса (фиг. 6ⓐ). Смъкнете ножчетата.
3. При монтиране да се захванат ножчетата с палеца на корпуса на уреда и да се притиснат към корпуса (фиг. 6ⓐ).

Отстраняване на проблеми

Ножчетата режат лошо.

Ножчетата скубят.

Акумулаторът издържа много кратко време.

Причина: Ножчетата са замърсени.

- ▶ Почистете и смажете ножчетата (фиг. 7/8).

Причина: Ножчетата са изхабени.

- ▶ Сменете ножчетата (фиг. 6).

Наранявания на кожата

Причина: Силно натискане на кожата.

- ▶ По-леко да се натиска кожата.

Причина: Зададен е стръмен ъгъл на подстригване.

- ▶ Поставете уреда по-полегато.

Не свети показанието за зареждане.

Причина: Уредът трябва да е изключен при зареждане.

- ▶ Проверете дали е изключен уреда. (фиг. 3ⓐ).

Причина: Контактите за зареждане на уреда са замърсени.

- ▶ Почиствайте контакта за зареждане и буксата на уреда.

Причина: Дефектно електрозахранване.

- ▶ Убедете се в безпогрешния контакт между адаптера и контакта. Проверете захранващия кабел за евентуални повреди.
- ▶ Проверете електрозахранването.

Отстраняване на отпадъци



Внимание! Погрешното отстраняване причинява щети на околната среда.

- ▶ Да се изпразнят акумулаторите преди да се изхвърлят!
- ▶ Правилното отстраняване служи на опазването на околната среда и предотвратява възможни вредни влияния върху човек и природа.

При изхвърляне на уреда спазвайте съответните законни разпоредби.

Информация за изхвърляне на електрически и електронни уреди в Европейския съюз:



В Европейския съюз за електроуреди важат националните разпоредби за изхвърляне на отпадъци, които базират на Директива на ЕС 2002/96/ЕС за стара електронна техника (WEEE). Съгласно това те вече не могат да се изхвърлят в домашния смет.

Уредът се приема безплатно от комуналните събирателни пунктове респ. от пунктове за рециклиация.

Общие указания по технике безопасности

Использование по назначению

- Используйте машинку для стрижки волос только для стрижки людей (голова, борода, брови).
- Используйте машинку для стрижки животных только для стрижки волосяного покрова и шерсти животных.

Требования к пользователю

- Перед первым использованием необходимо полностью прочесть данное руководство по эксплуатации и подробно ознакомиться с прибором.
- Данный прибор не рассчитан на использование лицами (включая детей) с недостаточными физическими, сенсорными или умственными способностями или недостаточным опытом или знаниями. Использование указанной группой лиц допустимо лишь под наблюдением или под руководством лица, отвечающего за безопасность. Не оставляйте детей без присмотра; нельзя допускать, чтобы они играли с прибором.
- Храните прибор за пределами досягаемости животных и воздействия погодных явлений.

Опасности

Соблюдайте следующие указания по технике безопасности!



Опасно! Опасность удара электрическим током в случае повреждения прибора/ сетевого блока.

- ▶ Не используйте прибор, если он работает ненадлежащим образом, был поврежден или же побывал в воде. Ремонт должен производиться исключительно в авторизованном сервисном центре и только с использованием комплектующих производителя.
- ▶ Никогда не используйте прибор с поврежденным сетевым кабелем или сетевым блоком. Во избежание возникновения опасности для замены поврежденного сетевого кабеля или сетевого блока на запасные обращайтесь в авторизованный сервисный центр или к квалифицированному специалисту.

- ▶ Починку электроприбора разрешается проводить только специалистам в области ремонта электротехники.



Опасно! Опасность удара электрическим током в случае проникновения жидкости.

- ▶ Ни в коем случае не прикасайтесь к электрическому прибору, упавшему в воду. Немедленно выньте вилку из розетки.
- ▶ Никогда не пользуйтесь электроприборами в ванной или в душе.
- ▶ Всегда кладите и храните электроприборы так, чтобы они не могли упасть в воду (например, в раковину). Не допускайте попадания на электроприборы воды или других жидкостей.
- ▶ Используйте и храните приборы только в сухих помещениях.
- ▶ В качестве дополнительной меры безопасности в силовой контур ванной комнаты рекомендуется встроить устройство защитного отключения (УЗО), настроенное на утечку тока не более чем 30 мА.



Опасность взрыва!

- ▶ Никогда не используйте прибор, если вблизи применяются аэрозольные распылители (спреи) или происходит выделение кислорода.
- ▶ Не пытайтесь заменить аккумулятор самостоятельно.
- ▶ Не допускайте воздействия на прибор в течение продолжительного времени температур ниже 0 °С или выше +40 °С. Защищайте прибор от прямых солнечных лучей.



Предупреждение! Опасность травмирования при ненадлежащем использовании.

- ▶ Во избежание травм никогда не пользуйтесь прибором с поврежденным блоком ножей.
- ▶ Всегда выключайте прибор перед тем, как его отложить, так как вследствие вибраций прибор может упасть.

 **Осторожно! Опасность вследствие несоответствующего питающего напряжения.**

- ▶ Подключайте прибор только к сети переменного тока с напряжением, указанным на табличке прибора.

 **Осторожно! Повреждение вследствие неверного использования.**

- ▶ Используйте только принадлежности, рекомендованные производителем.
- ▶ Для зарядки прибора используйте только сетевой блок питания, входящий в комплект поставки. Для замены неисправного штепсельного импульсного блока питания используйте только оригинальные запчасти, которые можно приобрести в нашем сервисном центре.
- ▶ Не вставляйте и не допускайте попадания каких-либо предметов в отверстия прибора.
- ▶ При выключении прибора никогда не тяните за сетевой кабель или за сам прибор.
- ▶ Не обматывайте сетевой кабель вокруг прибора.
- ▶ Не допускайте соприкосновения прибора и сетевого кабеля с горячими поверхностями.
- ▶ Не храните и не пользуйтесь прибором с перекрученным или надломленным кабелем.
- ▶ Не используйте одноразовые батарейки. Для замены аккумулятора обращайтесь в сервисный центр.

Общие рекомендации по пользованию

Информация по пользованию руководством по эксплуатации

- ▶ Перед эксплуатацией прибора необходимо полностью прочесть и понять данное руководство по эксплуатации!
- ▶ Руководство по эксплуатации является неотъемлемой частью продукции, тщательно сохраняйте его и держите в легкодоступном месте.
- ▶ При передаче прибора третьим лицам передавайте также и руководство по эксплуатации.
- ▶ В случае противоречий между руководством по эксплуатации и национальными правилами техники безопасности или техническими требованиями по безопасности приоритет имеют национальные нормы.

Объяснения символов и указаний



ОПАСНОСТЬ

Опасность удара электрическим током, который может повлечь за собой тяжкие телесные повреждения или смерть



ОПАСНОСТЬ

Опасность взрыва, который может повлечь за собой тяжкие телесные повреждения или смерть.



ПРЕДУПРЕЖДЕНИЕ

Предупреждение об опасности телесных повреждений или рисках для здоровья.



ПРЕДУПРЕЖДЕНИЕ

Предупреждение об опасности нанесения материального ущерба.



Полезная информация и советы.

- ▶ Указание выполнить соответствующее действие.
1. Произведите указанные действия в данном порядке.

Описание прибора

Наименование деталей (рис. 1)

- A Блок ножей
- B Выключатель
- C Индикатор заряда
- D Зарядная подставка
- E Гнездо зарядной подставки
- F Масло для блока ножей
- G Щеточка для чистки
- H Насадка
- I Импульсный блок питания
- J Штекер прибора

Технические данные

Ручной прибор

Привод:	двигатель постоянного тока
Аккумуляторная батарея:	Литий-ионный аккумулятор
Длительность работы аккумулятора:	до 100 мин.
Габариты (Д/Ш/В):	142 x 32 x 32 мм
Вес:	прибл. 130 г
Уровень звукового давления:	макс. 60 дБ(A) @ 25 см
Вибрация:	< 2,5 м/с ²

Зарядная подставка

Размеры с принадлежностями (Ø/В)	100 x 53 мм
Вес:	прибл. 83 г

Импульсный блок питания

Тип:	Адаптер 6000
Потребляемая мощность:	макс. 12 Вт
Рабочее напряжение:	100 – 240 В / 50 – 60 Гц

Прибор имеет надежную электроизоляцию и не создает радиопомех. Прибор соответствует требованиям Директивы ЕС по электромагнитной совместимости 2004/108/ЕС и Директивы ЕС по машиностроению 2006/42/ЕС.



Эксплуатация



Подготовка

-  Сохраняйте упаковку прибора для последующего безопасного хранения или транспортировки.
- ▶ Проверьте комплектность поставки.
- ▶ Проверьте все части поставки на возможные повреждения при транспортировке.

Указание по безопасности:

-  **Осторожно! Опасность вследствие не соответствующего питающего напряжения.**
 - ▶ Подключайте прибор только к сети переменного тока с напряжением, указанным на табличке прибора.

Зарядка аккумуляторной батареи

-  Длительность зарядки перед первым использованием составляет ок. **16 часов!**
1. Вставьте штекер прибора (J) на блоке питания в гнездо зарядной подставки (E) (рис. 2ⓐ).
 -  Специальная система контроля не допускает чрезмерной зарядки аккумулятора.
 2. Вставьте вилку блока питания в розетку (рис. 2ⓑ).
 3. Выключите прибор с помощью выключателя (рис. 3ⓐ).
 4. Установите прибор в зарядную подставку (рис. 2).
 - 
 - В течение процесса зарядки прибора светится индикатор зарядки (C).
 - Индикатор погаснет после вынимания устройства из зарядной подставки.
 - Длительность полной зарядки составляет приблизительно **16 часов**.

Использование в режиме питания от аккумулятора

1. Включите прибор с помощью выключателя (рис. 3ⓐ/ⓑ), после использования выключите прибор.
- 
 - С полностью заряженным аккумулятором прибор работает прикл. **100 минут**. Такая емкость достигается за 5-10 циклов зарядки.
 - При ненадлежащем уходе за блоком ножей длительность работы прибора может существенно снизиться.

Эксплуатация

Стрижка с использованием насадок

- Прибор также может использоваться с насадкой.
- ▶ Для настройки длины стрижки имеется 5 уровней фиксации насадки.
 - ▶ Чем глубже вставлена насадка, тем меньше длина стрижки.



-  Длина стрижки может регулироваться в диапазоне от 3 мм (рис. 5ⓐ) до 6 мм (рис. 5ⓑ).

Установка и отсоединение насадок

1. Надвиньте насадку до упора на ножевой блок в направлении стрелки (рис. 4ⓐ).
2. Чтобы снять насадку, двигайте ее в направлении стрелки (рис. 4ⓑ).

Техническое обслуживание

Очистка и уход

-  **Опасно! Опасность удара электрическим током в случае проникновения жидкости.**
 - ▶ Прежде чем приступить к очистке или обслуживанию прибора, отключите его от сети.
 - ▶ Не опускайте прибор в воду!
 - ▶ Не допускайте проникновения внутрь прибора жидкостей.
 - ▶ Устанавливайте прибор в зарядную подставку после полного его высыхания.
-  **Осторожно! Повреждения вследствие агрессивных химикатов.** Агрессивные химикаты могут повредить прибор и принадлежности.
 - ▶ Не используйте растворители и абразивные чистящие средства.
 - ▶ Применяйте только чистящие средства и масло для блока ножей, рекомендованные изготовителем.

-  Гигиенический спрей и масло для ножей можно заказать в специализированном магазине или в нашем авторизованном сервисном центре.

- ▶ После каждого использования снимайте насадку (рис. 4ⓐ) и откидывайте блок ножей от корпуса (рис. 6ⓐ). Щеточкой для чистки удалите остатки волос из отверстия в корпусе и из блока ножей (рис. 7). Дополнительно нажмите рычаг чистки. Это позволит удалить остатки волос между стригальной гребенкой и стригальным ножом с помощью щеточки для чистки (**EASY CLEANING**).
- ▶ Следите за чистотой зарядных контактов на устройстве и на зарядной подставке.
- ▶ Протирайте прибор только мягкой, при необходимости слегка влажной тряпкой.

- ▶ Очищайте блок ножей с помощью гигиенического спрея.
- ▶ Смазывайте блок ножей специальным маслом (рис. 8).



- ▶ Для обеспечения длительной и бесперебойной работы прибора важно часто смазывать блок ножей маслом.
- ▶ Если после длительного использования, несмотря на регулярную чистку и смазку, производительность стрижки снижается, блок ножей необходимо заменить.

Замена блока ножей



Предупреждение! Опасность ранения и материального ущерба при неверном использовании.

- ▶ Всегда выключайте прибор, прежде чем приступить к замене блока ножей.

1. Выключите прибор с помощью выключателя (рис. 3Ⓞ).
2. Нажмите на блок ножей от корпуса в направлении стрелки (рис. 6Ⓞ). Снимите блок ножей.
3. Чтобы установить блок ножей, вставьте крючки в крепление на корпусе и нажмите на блок в направлении корпуса до фиксации (рис. 6Ⓞ).

Поиск и устранение неполадок

Блок ножей плохо режет.

Блок ножей дергает волосы.

Аккумулятор слишком быстро разряжается.

Причина: Блок ножей загрязнен.

- ▶ Очистите и смажьте блок ножей (рис. 7/8).

Причина: Блок ножей изношен.

- ▶ Замените блок ножей (рис. 6).

Повреждения кожи

Причина: Слишком сильное давление на кожу.

- ▶ Уменьшите давление на кожу.

Причина: Угол резания слишком близкий к вертикали.

- ▶ Используйте прибор под меньшим углом.

Индикатор заряда не горит.

Причина: Во время зарядки прибор должен быть выключен.

- ▶ Проверьте, выключен ли прибор. (Рис. 3Ⓞ)

Причина: Зарядные контакты загрязнены.

- ▶ Очистите зарядные контакты на устройстве и на зарядной подставке.

Причина: Неисправность электроснабжения

- ▶ Проверьте контакт между блоком питания и штепсельной розеткой. Проверьте отсутствие повреждения сетевого кабеля.
- ▶ Проверьте наличие напряжения в розетке сети.

Утилизация



Осторожно! Вредное воздействие на окружающую среду при неправильной утилизации.

- ▶ Перед утилизацией аккумулятора следует разрядить!
- ▶ Надлежащая утилизация способствует защите природы и предотвращает возможные вредные воздействия на человека и окружающую среду.

В случае утилизации прибора соблюдайте соответствующие законодательные предписаниями.

Информация по утилизации электрических и электронных приборов в странах Европейского сообщества:



В странах-членах Европейского сообщества утилизация электрических приборов регулируется национальными предписаниями, базирующимися на Директиве ЕС 2002/96/ЕС для отработанных электронных приборов (WEEE). Согласно этой директиве прибор запрещено утилизировать вместе с коммунальными и бытовыми отходами. Прибор бесплатно принимается в местных сборных пунктах и пунктах приема отходов для вторичной переработки.

Загальні вказівки з безпеки

Використання за призначенням

- Машинка для стриження волосся призначена виключно для стриження людей (голова, борода, брови).
- Машинка для стриження тварин призначена виключно для стриження тваринної вовни й хутра.

Вимоги до користувача

- Перед першим використанням уважно прочитайте посібник з експлуатації та ознайомтеся із пристроєм.
- Цей пристрій не призначений для використання людьми (у тому числі дітьми), що мають обмежені фізичні, сенсорні чи розумові здібності або володіють недостатніми знаннями чи досвідом, за винятком випадків, коли такі люди знаходяться під наглядом чи отримують вказівки щодо користування пристроєм від особи, яка несе відповідальність за їх безпеку. Наглядайте за дітьми, щоб вони не бавилися із пристроєм.
- Зберігайте прилад поза зоною досяжності тварин та впливу погодних умов.

Ризики й небезпеки

Дотримуйтеся наступних правил техніки безпеки.



Небезпека! Ураження струмом через пошкодження пристрою/штепсельного імпульсного блока живлення.

- ▶ Не використовуйте прилад, якщо він не працює належним чином, був пошкоджений або ж побував у воді. Ремонт слід виконувати тільки в уповноваженому сервісному центрі з використанням оригінальних запчастин, щоб уникнути пошкодження приладу.
- ▶ Не користуйтеся пристроєм із пошкодженим електричним кабелем або штепсельним імпульсним блоком живлення. Для безпечної заміни пошкодженого електричного кабелю чи блоку живлення на запасний звертайтеся до уповноваженого сервісного центру чи фахівця аналогічної кваліфікації.

- ▶ Ремонтувати електричні пристрої дозволяється тільки спеціалістам, які мають електротехнічну освіту.



Небезпека! Ураження струмом через потраплення рідини.

- ▶ У жодному разі не торкайтеся електричного пристрою, якщо той упав у воду. Одразу витягніть штекер із розетки.
- ▶ Не користуйтеся електричними пристроями у ванній або під душем.
- ▶ Залишайте й зберігайте електричні пристрої таким чином, щоб вони не могли впасти у воду (наприклад, в умивальник). Уникайте контакту електричних пристроїв з водою та іншими рідинами.
- ▶ Користуйтеся пристроєм і зберігайте його тільки у сухих приміщеннях.
- ▶ У якості додаткового заходу безпеки рекомендується передбачити в електричному контурі ванної кімнати автомат захисту від струму пошкодження з номінальним струмом відключення не більше 30 мА.



Небезпека вибуху!

- ▶ Не користуйтеся пристроєм у середовищі, де застосовуються аерозолі (спреї) чи відбувається виділення кисню.
- ▶ Не намагайтеся самотужки замінити акумулятор.
- ▶ Не піддавати пристрій тривалий впливу температур нижче 0°C чи вище +40°C. Уникайте прямих сонячних променів.



Попередження! Травмування в разі неправильного поводження.

- ▶ Щоб уникнути травми, не користуйтеся пристроєм у разі пошкодження ножового блока.
- ▶ Перед тим як класти пристрій, обов'язково його вимикайте — вібрація може спричинити падіння пристрою.



Обережно! Пошкодження через використання неправильного струму.

- ▶ Пристрій призначений для використання тільки від джерела змінного струму з напругою, що вказана на інформаційній таблиці.

de
en
fr
it
es
pt
nl
sv
no
fi
tr
pl
cs
sk
hu
sl
ro
bg
ru
uk
el
ar



Обережно! Пошкодження в разі неправильного поводження.

- ▶ Використовуйте тільки приладдя, рекомендоване виробником.
- ▶ Для заряджання пристрою використовуйте тільки штепсельний імпульсний блок живлення з комплекту постачання. Для заміни несправного штепсельного імпульсного блока живлення використовуйте тільки оригінальні запчастини, які можна придбати в нашому сервісному центрі.
- ▶ Не вставляйте й не допускайте потрапляння сторонніх предметів у наявні на пристрої отвори.
- ▶ При відключенні пристрою від розетки не тягніть за мережевий кабель або за сам пристрій.
- ▶ Не намотуйте електричний кабель навколо пристрою.
- ▶ Тримайте електричний кабель і пристрій якнайдалі від гарячих поверхонь.
- ▶ Не зберігайте і не заряджайте пристрій з перекрученим або перегнутим кабелем.
- ▶ Не використовуйте одноразові батарейки. Для заміни акумулятора звертайтеся до сервісного центру.

Загальні інструкції з використання

Інформація щодо користування посібником з експлуатації

- ▶ Перед першим використанням пристрою уважно прочитайте весь посібник з експлуатації.
- ▶ Посібник з експлуатації є частиною виробу і мусить надійно зберігатися в легко доступному місці.
- ▶ У разі передачі пристрою третій особі слід також додати цей посібник з експлуатації.
- ▶ У разі невідповідності місцевим правилам техніки безпеки дотримуйтеся вимог, що діють у вашій країні.

Роз'яснення символів і сигнальних слів



НЕБЕЗПЕКА

Небезпека ураження електричним струмом, що може спричинити тяжкі тілесні ушкодження чи навіть смерть.



НЕБЕЗПЕКА

Небезпека вибуху, що може спричинити тяжкі тілесні ушкодження чи навіть смерть.



ПОПЕРЕДЖЕННЯ

Попередження про можливість отримання тілесних ушкоджень чи існуючий ризик для здоров'я.



ОБЕРЕЖНО

Небезпека пошкодження майна.



Корисна інформація та поради.

- ▶ Вказівка на необхідність виконання певної дії.
1. Виконуйте ці інструкції в наведеній послідовності.

Опис виробу

Позначення деталей (рис. 1)

- A Ножовий блок
- B Вимикач
- C Індикатор заряджання
- D Зарядна підставка
- E Гніздо зарядної підставки
- F Мاستило для ножового блока
- G Щіточка для чистки
- H Гребінкова насаддка
- I Штепсельний імпульсний блок живлення
- J Штекер пристрою

Технічні характеристики

Ручний пристрій

Привод:	Двигун постійного струму
Акумулятор:	Літій-іонний акумулятор
Тривалість роботи від акумулятора:	до 100 мін.
Розміри (Д x Ш x В):	142 x 32 x 32 мм
Вага:	прибл. 130 г
Рівень звукового тиску:	макс. 60 дБ(A) @ 25 см
Вібрація:	< 2,5 м/с ²

Зарядна підставка

Габарити з приладдям (Ø x В):	100 x 53 мм
Вага:	прибл. 83 г

Штепсельний імпульсний блок живлення

Тип:	Адаптер 6000
Вжиток напруги:	макс. 12 Вт
Робоча напруга:	100-240 В/50-60 Гц

Пристрій має електроізоляцію і захищений від радіоперешкод. Він відповідає вимогам Директиви ЄС щодо електромагнітної сумісності 2004/108/EG та Директиви ЄС щодо машинобудування 2006/42/EG.

Використання

Підготовка

-  Зберігайте пакувальні матеріали — їх можна використовувати для надійного зберігання та транспортування пристрою в майбутньому.

- ▶ Перевірте комплектність поставки.
- ▶ Перевірте всі деталі на наявність пошкоджень, отриманих у процесі транспортування.

Важка по безпеці:



Обережно! Пошкодження через використання неправильного струму.

- ▶ Пристрій призначений для використання тільки від джерела змінного струму з напругою, що вказана на інформаційній табличці.

Заряджання акумулятора

-  Тривалість заряджання перед першим використанням має складати приблизно **16 годин!**

1. Вставте штекер пристрою (J) на штепсельному імпульсному блоці живлення у гніздо зарядної підставки (E) (мал. 2Ⓞ).

-  Спеціальна контрольна система унеможливілює надмірне заряджання акумулятора.

2. Підключіть штепсельний імпульсний блок живлення до електричної розетки (мал. 2Ⓞ).
3. Вимкніть пристрій за допомогою вимикача (мал. 3Ⓞ).
4. Встановіть пристрій на зарядну станцію (мал. 2).

-  Під час заряджання світиться індикатор заряджання (C).
- Індикатор погасне після виймання пристрою із зарядної підставки.
- Тривалість повного заряджання складає приблизно **16 годин.**

Використання в режимі живлення від акумулятора

1. За допомогою вимикача увімкніть пристрій, а після використання вимкніть його (мал. 3Ⓞ/Ⓟ).

-  З повністю зарядженим акумулятором пристрій може працювати до **100 хвилин**. Така потужність досягається приблизно після 5-10 циклів заряджання.
- У разі неналежного догляду за ножовим блоком тривалість роботи може суттєво зменшитися.

Експлуатація

Стриження з використанням гребінкових насадок

Пристрій можна використовувати разом із гребінковою насадкою.

- ▶ Для настройки довжини стриження передбачено 5 рівнів фіксації гребінкової насадки.
- ▶ Чим глибше вставлена насаддка, тим менша довжина стриження.

-  Довжина стриження може регулюватися в діапазоні від 3 мм (мал. 5Ⓜ) до 6 мм (мал. 5Ⓟ).

Встановлення та знімання гребінкової насадки

1. До упору насуньте гребінкову насадку на ножовий блок у напрямку стрілки (мал. 4Ⓞ).
2. Щоб зняти гребінкову насадку, посуňte її в напрямку стрілки (мал. 4Ⓟ).

Технічне обслуговування

Чищення та догляд



Небезпека! Ураження струмом через потрапляння рідини.

- ▶ Завжди вимикайте прилад, перш ніж почати чищення чи обслуговування.
- ▶ Не занурюйте пристрій у воду!
- ▶ Пильуйте, щоб усередину пристрою не потрапляла рідина.
- ▶ Дозволяється встановлювати на зарядну підставку тільки абсолютно сухий пристрій.



Обережно! Пошкодження агресивними хімікатами.

- ▶ Агресивні хімікати можуть пошкодити пристрій і приладдя.
- ▶ Не використовуйте розчинники та абразивні засоби для чищення.
- ▶ Використовуйте тільки рекомендовані виробником миючі засоби і мастило для ножового блока.



Придбати мастило для ножового блока та гігієнічний спрей можна в торгівельній мережі або в нашому сервісному центрі.

- ▶ Після кожного використання знімайте гребінкову насадку (мал. 4Ⓞ) та відкидайте ножовий блок від корпусу (мал. 6Ⓞ). Щіточкою для чищення видаліть залишки волосся з отвору в корпусі та з ножового блока (мал. 7). Також натисніть важіль чищення. Таким чином можна видалити залишки волосся між стригальною гребінкою та стригальним ножом за допомогою щіточки для чищення (**EASY CLEANING**).
- ▶ Зарядні контакти на пристрої та на зарядній підставці завжди мають бути чистими.
- ▶ Протирайте пристрій м'якою, за необхідності злегка зволоженою ганчіркою.
- ▶ Чистить ножовий блок за допомогою гігієнічного спрею.
- ▶ Змашуйте ножовий блок спеціальним мастилом (мал. 8).



- ▶ Щоб досягти високої та тривалої якості стриження, слід часто змашувати ножовий блок.
- ▶ Якщо якість стриження, незважаючи на регулярне чищення та змашування, після тривалого терміну експлуатації погіршується, то ножовий блок слід замінити.

Заміна ножового блока



Увага! Травмування і пошкодження майна в разі неправильного поводження.

- ▶ Завжди вимикайте прилад, перш ніж почати заміну ножового блоку.

1. Вимкніть пристрій за допомогою вимикача (мал. 3Ⓞ).
2. Відіжміть ножовий блок від корпусу у напрямку стрілки (мал. 6Ⓞ). Зніміть ножовий блок.
3. Щоб встановити ножовий блок, вставте гачки у кріплення на корпусі й натисніть блок до корпусу, поки він не зафіксується (мал. 6Ⓞ).

Усунення несправностей

**Ножовий блок погано стриже.
Ножовий блок смикає волосся.
Акумулятор швидко розряджається.**

- Причина: Ножовий блок забруднився.
- ▶ Почистіть і змістіть ножовий блок (мал. 7/8).

- Причина: Ножовий блок зносився.
- ▶ Замініть ножовий блок (мал. 6).

Пошкодження шкіри.

- Причина: Ви надто сильно тиснете на шкіру.
- ▶ Зменште тиск на шкіру.

- Причина: Кут різання встановлений занадто крутий.
- ▶ Застосовувати пристрій під більш плоским кутом.

Індикатор заряджання не світиться.

- Причина: Під час заряджання пристрій має бути вимкненим.
- ▶ Перевірте, чи вимкнений пристрій. (мал. 3Ⓞ)

Причина: Зарядні контакти забруднені.

- ▶ Очистіть зарядні контакти на пристрої та на зарядній підставці.

Причина: Відсутнє живлення.

- ▶ Переконайтеся, що штепсельний імпульсний блок живлення надійно підключений до електричної розетки. Перевірте електричний кабель на наявність пошкоджень.
- ▶ Перевірте наявність струму в мережі.

Утилізація



Обережно! Неправильна утилізація завдає шкоди навколишньому середовищу.

- ▶ Перед утилізацією акумулятори необхідно розрядити!
- ▶ Належна утилізація сприяє захисту природи й допомагає запобігати можливому шкідливому впливу на людину та навколишнє середовище.

Дотримуйтеся вимог діючого законодавства при утилізації пристрою.

Інформація щодо утилізації електричного та електронного обладнання у країнах ЄС:



Питання утилізації електричних приладів на території Європейського Союзу регулюються національними нормами, які ґрунтуються на Директиві ЄС 2002/96/ЄС щодо утилізації електричних приборів та обладнання. Згідно з цією Директивою не можна викидати пристрій разом із побутовим чи комунальним сміттям. Ви можете безкоштовно здати його до комунальних пунктів збору та вторинної переробки.

Γενικές υποδείξεις ασφαλείας

Προβλεπόμενη χρήση

- Χρησιμοποιείτε τις κουρευτικές μηχανές αποκλειστικά σε ανθρώπινα μαλλιά, γένια και φρύδια.
- Χρησιμοποιείτε τις κουρευτικές μηχανές για ζώα αποκλειστικά για το κόψιμο μαλλιού και τριχώματος ζώων.

Απαιτήσεις από το χρήστη

- Διαβάστε πριν από την πρώτη θέση σε λειτουργία όλες τις οδηγίες λειτουργίας και εξοικειωθείτε με τη συσκευή.
- Η συσκευή αυτή δεν προορίζεται για χρήση από άτομα (συμπεριλαμβανομένων των παιδιών) με μειωμένες σωματικές, αισθητηριακές ή πνευματικές ικανότητες ή έλλειψη πείρας και γνώσης, εκτός κι αν βρίσκονται υπό επίβλεψη ή έχουν λάβει οδηγίες για τη χρήση της συσκευής από άτομο υπεύθυνο για την ασφάλειά τους. Τα παιδιά θα πρέπει να βρίσκονται υπό συνεχή επίβλεψη, προκειμένου να διασφαλιστεί ότι δεν παίζουν με τη συσκευή.
- Η συσκευή πρέπει να φυλάσσεται μακριά από ζώα και την επίδραση καιρικών συνθηκών.

Κίνδυνοι

Λάβετε υπόψη τις παρακάτω υποδείξεις ασφαλείας!



Κίνδυνος! Ηλεκτροπληξία λόγω βλάβης στη συσκευή / στο μετασχηματιστή τροφοδοσίας.

- Μην χρησιμοποιείτε τη συσκευή, εάν δεν λειτουργεί σύμφωνα με τον προβλεπόμενο τρόπο, έχει υποστεί βλάβη ή έχει πέσει στο νερό. Οι επισκευές πρέπει να διεξάγονται αποκλειστικά από εξουσιοδοτημένο κέντρο σέρβις και με χρήση γνήσιων ανταλλακτικών, προκειμένου να αποφεύγεται το ενδεχόμενο κινδύνου.

- ▶ Μην χρησιμοποιείτε ποτέ τη συσκευή με ελαττωματικό καλώδιο δικτύου ή ελαττωματικό μετασχηματιστή τροφοδοσίας. Αν το καλώδιο δικτύου ή ο μετασχηματιστής τροφοδοσίας υποστεί ζημιά, θα πρέπει να γίνει αντικατάστασή του με γνήσιο ανταλλακτικό, μόνο από εξουσιοδοτημένο κέντρο σέρβις ή από άτομο με αντίστοιχη εκπαίδευση, για την αποφυγή κινδύνων.
- ▶ Οι ηλεκτρικές συσκευές πρέπει να επισκευάζονται αποκλειστικά από καταρτισμένους ηλεκτροτεχνίτες.



Κίνδυνος! Ηλεκτροπληξία λόγω εισόδου νερού στη συσκευή.

- ▶ Σε καμία περίπτωση μην αγγίζετε μια ηλεκτρική συσκευή που έχει πέσει μέσα σε νερό. Βγάλτε αμέσως το φιλτράρισμα.
- ▶ Μην χρησιμοποιείτε ποτέ ηλεκτρικές συσκευές στη μπανιέρα ή στο ντους.
- ▶ Τοποθετείτε ή αποθηκεύετε τις ηλεκτρικές συσκευές πάντα με τέτοιο τρόπο, ώστε να διασφαλίζεται ότι δεν μπορούν να πέσουν στο νερό (π.χ. στο νιπτήρα). Αποφύγετε τυχόν επαφή τους με νερό και άλλα υγρά.
- ▶ Χρησιμοποιείτε και φυλάσσετε τη συσκευή μόνο σε ξηρό χώρο.
- ▶ Ως πρόσθετο μέτρο ασφάλειας συνιστάται η εγκατάσταση μιας εγκεκριμένης διάταξης προστασίας κατά του ρεύματος διαρροής (RCD) με μέγιστη τιμή ρεύματος απελευθέρωσης 30 mA στο ηλεκτρικό κύκλωμα του μπάνιου.



Κίνδυνος έκρηξης!

- ▶ Μην χρησιμοποιείτε τη συσκευή σε περιβάλλον όπου γίνεται χρήση αερολυμάτων (σπρέι) ή απελευθερώνεται οξυγόνο.
- ▶ Μην επιχειρείτε να αλλάξετε μόνοι σας τη μπαταρία.
- ▶ Μην εκθέτετε τη συσκευή για μεγάλο χρονικό διάστημα σε θερμοκρασίες κάτω από 0°C και πάνω από +40°C. Αποφύγετε την άμεση ηλιακή ακτινοβολία.

**Προειδοποίηση! Τραυματισμοί λόγω μη ενδεδειγμένου χειρισμού.**

- ▶ Για να προφυλαχτείτε από τραυματισμούς, ποτέ μην χρησιμοποιείτε τη συσκευή με φθαρμένες μονάδες κοπής.
- ▶ Απενεργοποιείτε πάντα τη συσκευή πριν την ακουμπήσετε σε κάποια επιφάνεια, γιατί υπάρχει κίνδυνος να πέσει κάτω λόγω των δονήσεων.

**Προσοχή! Βλάβες λόγω εσφαλμένης τροφοδοσίας τάσης.**

- ▶ Χρησιμοποιείτε τη συσκευή μόνο εφόσον είναι συνδεδεμένη σε εναλλασσόμενο ρεύμα με την τάση που αναγράφεται στην πινακίδα τύπου.

**Προσοχή! Ζημιές λόγω μη ενδεδειγμένου χειρισμού.**

- ▶ Χρησιμοποιείτε αποκλειστικά τα εξαρτήματα που συνιστώνται από τον κατασκευαστή.
- ▶ Για τη φόρτιση της συσκευής, χρησιμοποιείτε αποκλειστικά το μετασχηματιστή τροφοδοσίας που περιλαμβάνεται στη συσκευασία. Αντικαθιστάτε τους ελαττωματικούς μετασχηματιστές τροφοδοσίας μόνο με γνήσια ανταλλακτικά τα οποία μπορείτε να προμηθευτείτε από το κέντρο εξυπηρέτησης πελατών της εταιρείας μας.
- ▶ Ποτέ μην εισάγετε ή αφήνετε να πέσουν αντικείμενα στα ανοίγματα της συσκευής.
- ▶ Για να αποσυνδέσετε τη συσκευή, μην τραβάτε ποτέ το καλώδιο δικτύου ή την ίδια τη συσκευή.
- ▶ Μην τυλίγετε το καλώδιο δικτύου γύρω από τη συσκευή.
- ▶ Κρατάτε το καλώδιο δικτύου και τη συσκευή μακριά από θερμές επιφάνειες.
- ▶ Μην φορτίζετε ή αποθηκεύετε τη συσκευή με το καλώδιο στριμμένο ή τσακισμένο.
- ▶ Μην χρησιμοποιείτε μπαταρίες μιας χρήσης. Αναθέστε την αντικατάσταση των επαναφορτιζόμενων μπαταριών αποκλειστικά στο κέντρο σέρβις.

de

en

fr

it

es

pt

nl

sv

no

fi

tr

pl

cs

sk

hu

sl

ro

bg

ru

uk

el

ar

Γενικές οδηγίες χρήσης

Πώς να χρησιμοποιήσετε αυτές τις οδηγίες λειτουργίας

- ▶ Πριν θέσετε τη συσκευή σε λειτουργία για πρώτη φορά, πρέπει να έχετε διαβάσει και κατανοήσει όλες τις οδηγίες λειτουργίας.
- ▶ Θεωρήστε τις οδηγίες λειτουργίας ως αναπόσπαστο μέρος του προϊόντος και φυλάξτε τις καλά σε σημείο με εύκολη πρόσβαση.
- ▶ Σε περίπτωση παραχώρησης της συσκευής σε τρίτους, μην παραλείψετε να παραδώσετε μαζί και τις παρούσες οδηγίες λειτουργίας.
- ▶ Σε περίπτωση σύγκρουσης με τη νομοθεσία ή τις οδηγίες περί ασφάλειας που ισχύουν στη χώρα σας, θα πρέπει να τηρούνται οι σχετικές εθνικές προδιαγραφές.

Επεξήγηση συμβόλων και υποδείξεων



ΚΙΝΔΥΝΟΣ

Κίνδυνος ηλεκτροπληξίας με πιθανή συνέπεια βαρύ τραυματισμό ή και θάνατο.



ΚΙΝΔΥΝΟΣ

Κίνδυνος έκρηξης με πιθανή συνέπεια βαρύ τραυματισμό ή και θάνατο.



ΠΡΟΕΙΔΟΠΟΙΗΣΗ

Προειδοποίηση για πιθανό τραυματισμό ή κίνδυνο για την υγεία.



ΠΡΟΣΟΧΗ

Υπόδειξη σχετικά με τον κίνδυνο πρόκλησης υλικών ζημιών.



Υπόδειξη που αφορά χρήσιμες πληροφορίες και συμβουλές.

- ▶ Σας υποδεικνύεται η εκτέλεση μιας ενέργειας.
1. Εκτελέστε τις ενέργειες αυτές με τη σειρά που περιγράφεται.

Περιγραφή προϊόντος

Περιγραφή των εξαρτημάτων (εικ. 1)

- A Μονάδα κοπή
- B Διακόπτης ON/OFF
- C Ένδειξη φόρτισης
- D Βάση φόρτισης
- E Υποδοχή βάσης φόρτισης
- F Λάδι για τη μονάδα κοπής
- G Βουρτσάκι καθαρισμού
- H Προσαρτώμενη χτένα
- I Μετασχηματιστής τροφοδοσίας
- J Φις σύνδεσης συσκευής

Τεχνικά χαρακτηριστικά

Συσκευή χειρός

Μηχανισμός κίνησης:	Μοτέρ DC
Μπαταρία:	Μπαταρία NiMH
Αυτονομία μπαταρίας:	έως και 100 min
Διαστάσεις (ΜκΠΧΥ):	142 x 32 x 32 mm
Βάρος:	γύρω στα 130 g
Στάθμη ηχητικής πίεσης:	έως 60 dB(A) @ 25 cm
Δόνηση:	< 2,5 m/s ²

Βάση φόρτισης

Διαστάσεις μαζί με τον πρόσθετο εξοπλισμό (ØxΥ)	100 x 53 mm
Βάρος:	γύρω στα 83 g

Μετασχηματιστής τροφοδοσίας

Τύπος:	Προσαρμογέας 6000
Απορροφούμενη ισχύς:	έως 12 W
Τάση λειτουργίας:	100 – 240 V / 50 – 60 Hz

Η συσκευή διαθέτει μόνωση ασφαλείας και καταστολή ραδιοεμβολών. Η συσκευή πληροί τις απαιτήσεις της ευρωπαϊκής Οδηγίας περί Ηλεκτρομαγνητικής Συμβατότητας 2004/108/ΕΚ και συμμορφώνεται με την Οδηγία περί μηχανών 2006/42/ΕΚ.

Λειτουργία

Προετοιμασία



Φυλάξτε τα υλικά συσκευασίας για την περίπτωση που χρειαστεί να αποθηκεύσετε τη συσκευή ή να τη μεταφέρετε με ασφάλεια.

- ▶ Ελέγξτε την πληρότητα του περιεχομένου της συσκευασίας.
- ▶ Ελέγξτε όλα τα εξαρτήματα για να εντοπίσετε τυχόν φθορές που προκλήθηκαν κατά τη μεταφορά.

Ασφάλεια



Προσοχή! Βλάβες λόγω εσφαλμένης τροφοδοσίας τάσης.

- ▶ Χρησιμοποιείτε τη συσκευή μόνο εφόσον είναι συνδεδεμένη σε εναλλασσόμενο ρεύμα με την τάση που αναγράφεται στην πινακίδα τύπου.

Φόρτιση μπαταρίας

- i** Πριν από την πρώτη θέση σε λειτουργία, απαιτείται φόρτιση για περ. **16 ώρες!**

1. Συνδέστε το φικ σύνδεσης (Κ) του μετασχηματιστή τροφοδοσίας στην υποδοχή της βάσης φόρτισης (Ε) (εικ. 2Ⓞ).

- i** Η έξυπνη διαχείριση φόρτισης εμποδίζει τις υπερφορτίσεις της μπαταρίας.

2. Βάλτε το μετασχηματιστή τροφοδοσίας στην πρίζα (εικ. 2Ⓞ).
3. Απενεργοποιήστε τη συσκευή με το διακόπτη λειτουργίας ON/OFF (εικ. 3Ⓞ).
4. Βάλτε τη συσκευή στο φορτιστή (εικ. 2).

- i**
 - Η ένδειξη φόρτισης παραμένει αναμμένη κατά τη διάρκεια της φόρτισης (C).
 - Μετά την απομάκρυνση της συσκευής από τη βάση φόρτισης, η ένδειξη σβήνει.
 - Ο χρόνος φόρτισης που απαιτείται για να επιτευχθεί η πλήρης ισχύς ανέρχεται σε έως και **16 ώρες**.

Λειτουργία με μπαταρία

1. Με το διακόπτη λειτουργίας ON/OFF ενεργοποιήστε τη συσκευή (εικ. 3Ⓞ/Ⓞ) και μετά τη χρήση απενεργοποιήστε την.

- i**
 - Όταν η μπαταρία είναι πλήρως φορτισμένη, η συσκευή μπορεί να λειτουργήσει έως και **100 λεπτά**. Η ισχύς αυτή επιτυγχάνεται μετά από περ. 5 - 10 κύκλους φόρτισης.
 - Η ελλειψή φροντίδα της μονάδας κοπής μπορεί να μειώσει σημαντικά το χρόνο λειτουργίας της συσκευής.

Χειρισμός**Κοπή με προσαρτώμενες χτένες**

Η συσκευή μπορεί να λειτουργήσει και με μια προσαρτώμενη χτένα.

- ▶ Για τη ρύθμιση του μήκους κοπής, η προσαρτώμενη χτένα μπορεί να ρυθμιστεί σε 5 θέσεις.
- ▶ Όσο μετακινείτε την προσαρτώμενη χτένα προς τα μέσα, το μήκος κοπής μικραίνει.

- i** Το μήκος κοπής μπορεί να ρυθμιστεί από 3 mm (εικ. 5Ⓞ) έως 6 mm (εικ. 5Ⓞ).

Τοποθέτηση / αφαίρεση της προσαρτώμενης χτένας

1. Σπρώξτε την προσαρτώμενη χτένα προς την κατεύθυνση του βέλους μέχρι τέρμα πάνω στη μονάδα κοπής (εικ. 4Ⓞ).

2. Η προσαρτώμενη χτένα μπορεί να αφαιρεθεί με ώθηση προς την κατεύθυνση του βέλους (εικ. 4Ⓞ).

Συντήρηση**Καθαρισμός και φροντίδα****Κίνδυνος! Ηλεκτροπληξία λόγω εισόδου νερού στη συσκευή.**

- ▶ Απενεργοποιήστε τη συσκευή πριν αρχίσετε τον καθαρισμό και τη φροντίδα της.
- ▶ Μην βυθίζετε τη συσκευή στο νερό!
- ▶ Μην αφήνετε υγρασία να εισέλθει στο εσωτερικό της συσκευής.
- ▶ Τοποθετήστε τη συσκευή και πάλι στη βάση φόρτισης μόνο αφού στεγνώσει τελείως.

**Προσοχή! Βλάβες λόγω χρήσης διαβρωτικών χημικών καθαριστικών.**

- Η χρήση διαβρωτικών χημικών καθαριστικών ενδέχεται να προκαλέσει ζημιές στη συσκευή και τον πρόσθετο εξοπλισμό της.
- ▶ Ως εκ τούτου, μη χρησιμοποιείτε διαλυτικά και απορρυπαντικά σε σκόνη.
 - ▶ Χρησιμοποιείτε αποκλειστικά το καθαριστικό και το λάδι μονάδας κοπής που συνιστώνται από τον κατασκευαστή.



Σπρέι καθαρισμού και λάδι μονάδας κοπής μπορείτε να προμηθευτείτε από το εμπόριο ή από το κέντρο σέρβις της εταιρείας μας.

- ▶ Μετά από κάθε χρήση αφαιρέστε την προσαρτώμενη χτένα (εικ. 4Ⓞ) και ξεκομψώστε της μονάδα κοπής από το περίβλημα (εικ. 6Ⓞ). Απομακρύνετε με τη βούρτσα καθαρισμού τις τρίχες από το άνοιγμα του περιβλήματος και τη μονάδα κοπής (εικ. 7). Πατήστε επιπλέον και το μοχλό καθαρισμού. Με τον τρόπο αυτό μπορούν να αφαιρεθούν εύκολα με τη βούρτσα καθαρισμού οι τρίχες μεταξύ της χτένας και της λεπίδας κοπής (**EASY CLEANING**).
- ▶ Διατηρείτε πάντοτε καθαρές τις επαφές φόρτισης στη βάση φόρτισης και τη συσκευή.
- ▶ Καθαρίστε τη συσκευή μόνο με μαλακό και ενδοχομώως ελαφρά υγρό πανί.
- ▶ Χρησιμοποιείτε το σπρέι καθαρισμού για τον καθαρισμό της μονάδας κοπής.
- ▶ Λιπαίνετε τη μονάδα κοπής με το ειδικό λάδι (εικ. 8).
- i**
 - ▶ Για καλή και μακρόχρονη απόδοση κοπής είναι σημαντικό να λιπαίνετε συχνά τη μονάδα κοπής.
 - ▶ Εάν μετά από μεγάλο διάστημα χρήσης η απόδοση κοπής μειωθεί παρά τον τακτικό καθαρισμό και τη λίπανση, τότε θα πρέπει να αντικατασταθεί η μονάδα κοπής.

Αντικατάσταση της μονάδας κοπής

Προειδοποίηση! Τραυματισμοί και υλικές ζημιές λόγω μη ενδεδειγμένου χειρισμού.

- ▶ Πριν από την αντικατάσταση της μονάδας κοπής, απενεργοποιήστε τη συσκευή.

1. Απενεργοποιήστε τη συσκευή με το διακόπτη λειτουργίας ON/OFF (εικ. 3Ⓞ).
2. Τραβήξτε τη μονάδα κοπής από το περίβλημα προς την κατεύθυνση του βέλους (εικ. 6Ⓞ). αφαιρέστε την.
3. Για την επανανοποθέτηση, ακουμπήστε τη μονάδα κοπής με το άγκιστρο στην υποδοχή του περιβλήματος και πιέστε την μέχρι να κουμπώσει στο περίβλημα (εικ. 6Ⓞ).

Επίλυση προβλημάτων

Η μονάδα κοπής δεν κόβει καλά.

Η μονάδα κοπής μαδάει.

Ο χρόνος φόρτισης είναι πολύ σύντομος.

Αιτία: Η μονάδας κοπής είναι βρώμικη.

- ▶ Καθαρίστε και λιπάνετε τη μονάδα κοπής (εικ. 7/8).

Αιτία: Η μονάδα κοπής έχει υποστεί φθορά.

- ▶ Αντικαταστήστε τη μονάδα κοπής (εικ. 6).

Δερματικός τραυματισμός

Αιτία: Υπερβολική άσκηση πίεσης στο δέρμα.

- ▶ Ασκήστε λιγότερη πίεση στο δέρμα.

Αιτία: Η γωνία κοπής έχει τοποθετηθεί με πολύ μεγάλη κλίση.

- ▶ Δώστε μικρότερη κλίση στη συσκευή.

Η ένδειξη φόρτισης δεν ανάβει.

Αιτία: Κατά τη διάρκεια της φόρτισης, η συσκευή πρέπει να είναι απενεργοποιημένη.

- ▶ Βεβαιωθείτε ότι η συσκευή είναι απενεργοποιημένη. (εικ. 3Ⓞ)

Αιτία: Οι επαφές φόρτισης είναι βρώμικες.

- ▶ Καθαρίστε τις επαφές φόρτισης στη βάση φόρτισης και τη συσκευή.

Αιτία: Προβληματική τροφοδοσία τάσης.

- ▶ Βεβαιωθείτε για τη σωστή επαφή μεταξύ μετασχηματιστή τροφοδοσίας και πρίζας. Ελέγξτε μήπως το καλώδιο δικτύου παρουσιάζει φθορές.
- ▶ Ελέγξτε την τροφοδοσία τάσης.

Απόρριψη

Προσοχή! Ζημιές στο περιβάλλον σε περίπτωση ακατάλληλης απόρριψης.

- ▶ Αποφορτίστε τις μπαταρίες πριν από την απόρριψη!
- ▶ Η προσήκουσα απόρριψη συμβάλλει στην προστασία του περιβάλλοντος και αποτρέπει την εμφάνιση πιθανών βλαβερών επιδράσεων στον άνθρωπο και το περιβάλλον.

Σε περίπτωση απόρριψης της συσκευής θα πρέπει να λαμβάνετε υπόψη τις σχετικές νομικές προδιαγραφές.

Πληροφορίες για την απόρριψη ηλεκτρικών και ηλεκτρονικών συσκευών εντός των ορίων της Ευρωπαϊκής Ένωσης:



Εντός της Ευρωπαϊκής Ένωσης, η απόρριψη συσκευών που λειτουργούν με ρεύμα προδιαγράφεται από εθνικούς κανονισμούς, οι οποίοι βασίζονται στην Ευρωπαϊκή Οδηγία 2002/96/EK σχετικά με τα απόβλητα ηλεκτρικού και ηλεκτρονικού εξοπλισμού (ΑΗΗΕ). Σύμφωνα με την παραπάνω οδηγία, δεν επιτρέπεται η απόρριψη της συσκευής από τις τοπικές υπηρεσίες αποκομιδής ή με τα οικιακά απορρίμματα.

Η συσκευή παραλαμβάνεται χωρίς επιπλέον επιβάρυνση από τις κοινοτικές υπηρεσίες συλλογής απορριμμάτων ή ανακύκλωσης.

تعليمات أمان عامة

استخدام الجهاز وفق الغرض الذي خصص له

- لا تستعمل جهاز حلاقة الشعر إلا لحلاقة شعر الإنسان واللحية والحاجبين.
- الآلات المخصصة لحلاقة شعر الحيوانات صُممت خصيصاً لحلاقة شعر وفرو الحيوانات ولا يجب أن تستعمل لأي غرض آخر.

الشروط التي يجب مراعاتها من طرف المستخدم

- احرص على قراءة دليل الاستخدام بشكل كلي وعلى معرفة مختلف وظائف الجهاز قبل استخدامه لأول مرة.
- لا ينبغي استعمال هذا الجهاز من طرف الأشخاص (بما في ذلك الأطفال) الذين يعانون من اضطرابات بدنية، حسية أو عقلية أو من طرف الأشخاص الذين يفتقرون إلى المعارف والخبرة اللازمة إلا إذا كانوا تحت المراقبة الضرورية أو تحت إشراف شخص مؤهل لضمان الحماية اللازمة. في حالة استعمال الأطفال للجهاز، احرص على مراقبتهم للتأكد من أنهم لن يلعبوا به.
- احرص على أن يبقى الجهاز بعيداً عن متناول الحيوانات وبمناى عن العوامل الجوية المؤثرة.

الأخطار

يجب أخذ التعليمات الحمائية التالية بعين الاعتبار!

خطر! صعقات كهربائية ناجمة عن حدوث أضرار في الجهاز/وحدة



التغذية الكهربائية.

- ◀ لا تستعمل الجهاز إذا كان لا يعمل بشكل جيد أو إذا لحقت به أية أضرار أو في حال وقوعه في الماء. لتجنب أي أضرار محتملة، لا يُسمح بالقيام بأعمال الصيانة إلا لتقنيي مراكز الصيانة المعترف بها، كما لا يُسمح باستعمال أي قطع أخرى مُغايرة للقطع الأصلية.
- ◀ لا تستعمل الجهاز أبداً إذا كان كبل الطاقة تالفاً أو في حال تواجد خلل بوحدة التغذية الكهربائية. في حالة تلف كبل الطاقة أو وحدة التغذية الكهربائية، يجب استبدالهما بقطعة أصلية أخرى من طرف مركز مرخص لخدمة الزبائن أو من طرف شخص آخر ذو تكوين ملائم، وذلك لتجنب أي أضرار محتملة.

◀ للا ينبغي إصلاح الأجهزة الكهربائية إلا من طرف تقنيين ذوي تكوين ملائم
بمجال الكهرباء والإلكترونيك.

خطر! صعقات كهربائية ناجمة عن تسرب السوائل.



- ◀ احرص على عدم لمس الأجهزة الكهربائية في حال وقوعها بالماء. افصل القابس فوراً عن مصدر التيار الكهربائي في حال وقوع ذلك.
- ◀ احرص على عدم استعمال الأجهزة الكهربائية في حوض الاستحمام أو الدش.
- ◀ احرص دائماً على وضع الأجهزة الكهربائية والاحتفاظ بها في مكان آمن حتى لا تقع بالماء (مثلاً بحوض غسل اليدين). تجنب ملامسة الأجهزة الكهربائية للماء وغيره من السوائل.
- ◀ يرجى استعمال الجهاز والاحتفاظ به في مكان جاف.
- ◀ لضمان المزيد من الحماية و الأمان، يُنصح بتركيب قاطع دورة (RCD) ذو تيار إعتاق لا يتجاوز قدره 30 ملي أمبير بالدائرة الكهربائية في الحمام.

خطر الانفجار



- ◀ لا تستعمل الجهاز في أماكن استخدام الرشاشات (بخاخات) أو إطلاق الأوكسجين.
- ◀ لا تدخل أي تعديلات على البطارية نفسها.
- ◀ لا تستخدم الجهاز لمدة طويلة في الأماكن التي تقل فيها درجة الحرارة عن 0 درجة سلسيوس أو فوق 40 درجة سلسيوس. تجنب تعرض الجهاز بشكل مباشر لأشعة الشمس.

تنبيه! خطر الإصابة نتيجة الاستخدام الغير اللائق.



- ◀ لتفادي الإصابات، لا تستخدم الجهاز أبداً إذا كانت شفرة القص تالفة أو معرضة لأي أضرار.
- ◀ أطفئ الجهاز دائماً قبل وضعه، ذلك أن الاهتزازات قد تؤدي إلى سقوطه.

تنبيه! أضرار ناجمة عن فلتية خاطئة.



- ◀ احرص على ربط الجهاز بمصدر تيار متردد (AC) وانتبه إلى قيمة الجهد المذكورة على لوحة الهوية.



تنبيه! أضرار ناجمة عن الاستخدام الغير اللائق.

- ◀ لا تستخدم أي لوازم أو ملحقات أخرى غير تلك التي ينصح الصانع باستعمالها.
- ◀ لا يجب شحن آلة الحلاقة إلا بواسطة وحدة التغذية الكهربائية المرفقة مع الجهاز. في حالة تعطل وحدة التغذية الكهربائية، احرص على تعويضها بوحدة أصلية. يمكنك الحصول على هذه الأخيرة من خلال مركزنا للخدمات.
- ◀ تجنب تسرب أي أجسام خارجية إلى الجهاز من خلال الفتحات التي تتواجد به.
- ◀ عند فصل الجهاز عن مصدر التيار الكهربائي، احرص على عدم سحب كبل الطاقة أو الجهاز بنفسه.
- ◀ لا تقم بليّ كبل التيار الكهربائي حول الجهاز.
- ◀ احرص على إبقاء كبل الطاقة بعيداً عن الأماكن الساخنة.
- ◀ تأكد من أن كبل الطاقة غير مُلتو أو مَطوَّي عند شحن الجهاز أو الاحتفاظ به.
- ◀ لا تستعمل البطاريات الغير قابلة للشحن بأي حال من الأحوال. لا تستبدل البطاريات إلا بمركز الخدمات التقنية.



تنبيه

تنبيه لإمكانية حصول أضرار مادية.



تنبيه مرفق بمعلومات ونصائح هامة.

يتطلب الأمر هنا اتخاذ إجراء معين.

1. قم بتنفيذ الإجراءات وفق التسلسل المقترح.

تعليمات عامة للاستخدام

معلومات متعلقة باستخدام دليل الاستعمال

- ◀ يجب قراءة دليل الاستعمال بشكل كلي واستيعاب كافة مضامينه قبل الشروع في استخدام الجهاز لأول مرة.
- ◀ اعتبر دليل الاستعمال هذا كجزء من المنتج واحتفظ به بشكل جيد في مكان يسهل الوصول إليه.
- ◀ في حالة تسليم الجهاز لأطراف ثالثة، احرص على أن يكون دليل الاستعمال مرفقاً مع الجهاز.
- ◀ في حالة وجود أي تعارض مع تعليمات وإرشادات الأمان المحلية، يجب اتباع التوجيهات المحلية.

شرح الرموز والإرشادات

خطر



خطر ناجم عن الصعقات الكهربائية مع احتمال الموت أو التعرض لإصابات خطيرة.

خطر





خطر الانفجار مع احتمال الموت أو التعرض لإصابات خطيرة.

تحذير



تحذير من احتمال وقوع إصابات جسدية أو وجود أخطار صحية.

شحن البطارية

- يرجى يستغرق حوالي 16 ساعة على حدة قبل توجيه الاتهام له لأول مرة. 
1. أدخل قابس وحدة التغذية الكهربائية (J) في مدخل (E) الجهاز (الرسم التوضيحي 2ⓐ).
 2. يتوفر الجهاز على نظام شحن زكي يحول دون شحن البطارية بشكل مفرط. 
 2. أدخل وحدة التغذية في مصدر الكهرباء الحائطي (الرسم التوضيحي 2ⓑ).
 3. قم بإيقاف الجهاز من خلال الضغط على زر التشغيل/الإيقاف (الرسم التوضيحي 3ⓐ).
 4. ضع الجهاز على قاعدة الشحن (الرسم التوضيحي 2).

- عند شحن الجهاز، سوف يضيء مؤشر الشحن (C).
- بعد سحب الجهاز من قاعدة الشحن، سوف ينطفئ المؤشر.
- يستغرق شحن البطارية من جديد بشكل كلي حوالي 16 ساعة. 

التشغيل بالبطارية

1. شغل الجهاز من خلال الضغط على زر التشغيل/الإيقاف ثم قم بإيقافه بعد الانتهاء من الاستخدام (الرسم التوضيحي 3ⓐ/3ⓑ).
- بعد شحن البطارية بشكل كامل، يمكنك استعمال الجهاز لمدة تصل إلى 100 دقيقة. تتطلب هذه السعة من الطاقة ما بين 5 إلى 10 دورات شحن.
- انعدام العناية الكافية بشفرة القص يؤثر بشكل جد سلبي على مدة استعمالها. 

الاستخدام

- الحلاقة باستعمال الرؤوس المخصصة لضبط مستوى طول الشعر يمكنك أيضاً استعمال جهاز الحلاقة مع الرؤوس المخصصة لضبط مستوى طول الشعر.
- ▶ يمكنك تعديل الرأس المخصص لضبط مستوى طول الشعر وفق خمسة مستويات مختلفة.
 - ▶ للمرور إلى مستوى أدنى لطول القص، كل ما عليك القيام به هو دفع الرأس المخصص لضبط مستوى طول الشعر نحو الداخل.
- ومن خلال القيام بذلك، فبإمكانك الاختيار بين أطوال قص مختلفة تتراوح بين 3 مم (الرسم التوضيحي 5ⓐ) و 6 مم (الرسم التوضيحي 5ⓑ).

إزالة الرأس المخصص لضبط طول الشعر 

1. قم بدفع الرأس المخصص لضبط طول الشعر فوق شفرة القص باتجاه السهم إلى أن يستقر في مكانه (الرسم التوضيحي 4ⓐ).
2. يمكنك إزالة الرأس المخصص لضبط طول الشعر فيما بعد من خلال سحبه باتجاه السهم (الرسم التوضيحي 4ⓑ).

وصف المنتج

أسماء الأجزاء المكونة (الرسم التوضيحي رقم 1)

- A شفرة قص الشعر
B زر تشغيل/إيقاف
C مؤشر الشحن
D قاعدة الشحن
E مأخذ قاعدة الشحن
F زيت مخصص لشفرة القص
G فرشاة تنظيف
H رأس مخصص لضبط مستوى طول الشعر
I وحدة التغذية الكهربائية
J قابس وحدة التغذية

البيانات التقنية

آلية التشغيل: محرك ذو تيار مستمر

- بطارية هيدريد النيكل والمعدن
لغاية 100 دقيقة
الإبعاد (الطول×العرض×الارتفاع):
الوزن:
مستوى انبعاث الضوضاء:
الامتزاز:
- بطارية هيدريد النيكل والمعدن
لغاية 100 دقيقة
142x32x32 مم
130 غرام تقريباً
60 ديسيبل (A) على الأقصى على مسافة 25 سم
< 2,5 م/2

قاعدة الشحن

- الإبعاد
مع اللوازم (قطر×الارتفاع):
الوزن:
- 100x53 مم
83 غرام تقريباً

وحدة التغذية الكهربائية

- الطراز:
استهلاك القدرة:
فولتية التشغيل:
- مهاين: 6000
12 واط على الأقصى
100 – 240 فولت / 50 – 60 هرتز

هذا الجهاز يتوفر على حماية عازلة ولا يصدر أي ضوضاء لاسلكية. تتطابق مواصفات هذا الجهاز مع معايير وتعليمات الاتحاد الأوروبي المتعلقة بالتوافق الكهرومغناطيسي EG/2004/108 والفولتية المنخفضة EG/2006/42.

استعمال الجهاز

التحضير 

- احتفظ بمواد تغليف الجهاز لنقل الجهاز أو الاحتفاظ به بشكل آمن في وقت لاحق.

- ▶ تأكد من عدم نقصان أي شيء في محتويات التسليم.
- ▶ افحص كافة الأجزاء للتأكد من عدم وجود أي أضرار ناجمة عن النقل.

الإمان

تنبيه! أضرار ناجمة عن فلتية خاطئة.

- ▶ احرص على ربط الجهاز بمصدر تيار متردد (AC) وانتهبه إلى قيمة الجهد المذكورة على لوحة الهوية.



العناية بالجهاز

تنظيف وصيانة الجهاز



- خطراً! صعقات كهربائية ناجمة عن تسرب السوائل.
- ◀ قم بإطفاء الجهاز وقم عن التيار الكهربائي قبل الشروع في تنظيفه وصيانته.
- ◀ لا تغسل الجهاز في الماء.
- ◀ احرص على عدم تسرب أي سوائل إلى داخل الجهاز.
- ◀ لا تقم بوصول الجهاز بالتيار الكهربائي إلا بعد التأكد من جفافه بشكل تام.



- تنبيه! أضرار ناجمة عن مواد كيميائية قوية.
- استخدام المواد الكيميائية القوية قد يؤدي إلى إلحاق أضرار بالجهاز وملحقاته.
- ◀ لا تستعمل أي مواد مذيبيّة أو مصنفة!
- ◀ لا تستخدم سوى مواد التنظيف وزيوت شفرات القص التي ينصح المصانع باستخدامها.



يمكنك الحصول على باخاخات التنظيف وزيوت الشفرات من بائعك المحلي أو عن طريق الاتصال بمركزنا لخدمة الزبائن.

- ◀ بعد الاستعمال، قم بإزالة الرأس المخصص لضبط مستوى طول الشعر (الرسم التوضيحي ④) ثم أدر شفرة القص نحو الأعلى (الرسم التوضيحي ⑥). استعمل فرشاة التنظيف لإزالة بقايا الشعر من فحات الغطاء الخارجي للجهاز ومن شفرة القص (الرسم التوضيحي رقم 7). اضغط أيضاً على عتلة التنظيف. هذه العملية تسمح بإزالة بقايا الشعر المتواجدة بين مشط وشفرة القص بكل سهولة بواسطة فرشاة التنظيف المحفّة (EASY CLEANING).
- ◀ يجب أن تبقى موصلات الشحن المتواجدة بالجهاز وقاعدة الشحن دائماً نظيفة.
- ◀ استعمل قطعة قماش ناعمة ومبللة قليلاً لتنظيف الجهاز.
- ◀ نظف شفرة قص الشعر بواسطة باخاخة التنظيف.
- ◀ استخدم زيت الشفرات لتزيت الشفرة (الرسم التوضيحي رقم 8).



- ◀ قم بتزيت شفرة قص الشعر بشكل منتظم لضمان جودة قص عالية لمدة طويلة.
- ◀ غير شفرة القص إذا لاحظت أن أداها قد تراجع بعد مدة استعمال طويلة رغم تنظيفها وتزيتها بشكل منتظم.

استبدال شفرة القص



- تنبيه! خطر الإصابة وحوادث أضرار مادية نتيجة الاستخدام الغير اللائق.
- ◀ قم بإطفاء الجهاز قبل تغيير شفرة قص الشعر.

1. قم بإيقاف الجهاز من خلال الضغط على زر التشغيل/الإيقاف (الرسم التوضيحي ③).
2. اضغط على شفرة قص الشعر في الاتجاه المعاكس لغطاء الجهاز (الرسم التوضيحي ⑥). افصل شفرة قص الشعر عن الجهاز.
3. لإعادة شفرة القص لوضعها الأصلي، قوموا بتثبيت المشبك الخطافي بفتحة التثبيت المتواجدة بالغطاء الخارجي واضغطوا على الشفرة إلى أن يستقر وضعها بالجهاز (الرسم التوضيحي ⑥).

معالجة المشاكل

- شفرة القص لا تقص بشكل جيد.
- شفرة القص تجر الشعر.
- مدة خدمة البطارية قصيرة جداً.
- السبب: شفرة القص متسخة.
- ◀ قم بتنظيف وتزيت الشفرة (الرسم التوضيحي 7/8).
- السبب: شفرة القص متآكلة.
- ◀ قم بتغيير شفرة القص (الرسم التوضيحي رقم 6).

إصابة البشرة

- السبب: الضغط الممارس على البشرة كبير جداً.
- ◀ يجب تخفيف الضغط الممارس على البشرة.
- السبب: زاوية القص شديدة الانحدار.
- ◀ احرص على استخدام الجهاز بمستوى أكثر تسطحاً.

للؤشر الضوئي لا يضيء.

- السبب: يجب أن يكون الجهاز مطلقاً خلال عملية الشحن.
- ◀ تأكد من أن الجهاز مطلقاً. (الرسم التوضيحي ③).

السبب: موصلات الشحن متسخة.

- ◀ يجب أن تبقى موصلات الشحن المتواجدة بالجهاز وقاعدة الشحن دائماً نظيفة.

السبب: خلل بالتحذية الكهربائية.

- ◀ تأكد من سلامة الربط بين وحدة التغذية ومصدر الكهرباء الحائطي.
- ◀ افحص كبل التيار الكهربائي للتأكد من سلامته.
- ◀ افحص التغذية الكهربائية.

التخلص من الجهاز



تنبيه! إمكانية حدوث أضرار بيئية في حالة عدم التخلص من الجهاز بشكل سليم.

- ◀ احرص على إفراغ شحنة البطارية قبل التخلص منها!
- ◀ التخلص من الجهاز بشكل مناسب يحافظ على البيئة ويحول دون تعرض الإنسان والبيئة لأي أضرار محتملة.

عند التخلص من الأجهزة الكهربائية غير المستعملة، احرص على احترام المتطلبات القانونية الجاري بها العمل.

معلومات خاصة بالتخلص من الأجهزة الكهربائية والإلكترونية في الاتحاد الأوروبي:



يخضع التخلص من الأجهزة الكهربائية داخل الاتحاد الأوروبي لمجموعة من القوانين المحلية التي تتركز على التوجيه الأوروبي 2002/96/EC الخاص بالأجهزة الكهربائية والإلكترونية العتيقة. ويحظر هذا التوجيه رمي الجهاز مع النفايات البلدية أو المنزلية.

يمكنك التخلص مجانياً من الجهاز بوحدة من نقاط جمع الأجهزة التابعة للبلدية أو بمركز من مراكز إعادة تدوير النفايات.

de
en
fr
it
es
pt
nl
sv
no
fi
tr
pl
cs
sk
hu
sl
ro
bg
ru
uk
el
ar