



**Прайс оборудования, 2022**

**Таблица применения оборудования ESPA**

Назначение,  
области применения  
и особенности оборудования

Оборудование для водоснабжения	Насосы	Поверхностные	Горизонтальные	Одноступенчатые	FN, FN4 FNS FNF, FNF4, FNF4 X	
				Многоступенчатые	PRISMA, ASPRI TECNO	
			Двустороннего входа	FNF(4) K		
		Вертикальные	Одноступенчатые	FL(4), FLS(4)		
			Многоступенчатые	MULTI MULTIVE MULTIVS		
				Специальные	DOIL	
	Погружные	Моноблочные	NEPTUN FL ACUARIA			
			SE4 SE6, SE8, SE10, SE12			
			С жесткой стыковкой	O4S O6ST, O8ST, O10ST		
	Погружные электродвигатели					ASPRI15 R PRESSDRIVE TECNOSELF 15 PRESSDRIVE R TECNOPRES TECNOPLUS
	Насосные станции	Поверхностные				ACUARIA07 PRESSDRIVE R ACUAPRES ACUAPLUS
		Погружные				
Установки повышения давления				С электронным управлением С релейным управлением С частотным управлением	CPE CPS, CPD, CPT, CPC CKE, CPV, CKS, CKD, CKT, CKC CPX T FFS(D)(I)(V)	
Установки пожаротушения					VIGILA, VIGILEX, VIGILA SS, VIGILEX SS DRAIN DRAINEX VIGICOR DRAINCOR	
Оборудование для водоотведения	Насосы	Дренажные			KIT DR1, KIT DR1.2, KIT DR2, KIT DR3, KIT DR3.2, KIT DR4, KIT DR4.2, KIT DR5	
		Дренажно-фекальные			Установочные комплекты KIT DR 6, KIT DR 7	
		Дренажно-фекальные с режущим механизмом				
Комплекты стационарной установки		Комплекты для стационарного монтажа				
Устройства управления и аксессуары	Пусковые и пускозащитные устройства				CC, CCK	
	Блоки контроля потока				PRESSDRIVE, PRESSDRIVE 05, KIT 06, KIT 07, KIT 08	
	Реле давления				KPI36, 3780/3781	
	Электронные блоки управления				PROTEC, CPM, CDF1, CDF2	
	Щафы управления	Электромеханические			CD, CET	
		Со встроенным устройством плавного пуска			CSS1	
		Со встроенным частотным преобразователем			CK	
Автоматика насосов для водоотведения					CDF1.4, CDAF2.4	
Оборудование для бассейнов	Оборудование для систем фильтрации	Насосы с префильтром			NOX , SILEN I, SILEN S, SILEN S2 STAR	
		Напольные песчаные фильтры			FKB, FKP	
		Насосные станции (evorool)			SILENPLUS	
	Оборудование для искусственных водоемов, водных аттракционов и SPA	Насосы для гидромассажа			TIPER, WIPER PISCIS	
		Противоток, или искусственное течение	Насосы для противотока			NADORSELF
			Форсунки для противотока	Форсунки универсальные	KIT NCB + KIT JET NCB	
				Форсунки с лицевой панелью и водозабором	KIT NC + KIT NC PHL	
		Шланг массажный для форсунок противотока			KIT MNC	
		Электрощиты для насосов с пневмоуправлением				CUADRO ELEC. MONO CUADRO ELEC. TRIF
	Циркуляционные насосы с «мокрым» ротором	Трехскоростные	Оборудование для аромассажа и искусственных гейзеров	Компрессоры		
Из чугуна с катафорезным покрытием			С резьбовым присоединением			RA1-S
Из нержавеющей стали			С резьбовым присоединением			RSAN-S
С ротором на постоянных магнитах и электронным управлением			RA1-S ECO, RE1-S (F)			



# Содержание

## Акционное оборудование

ASPRI15 R PRESSDRIVE .....	6
ACUARIA07 PRESSDRIVE R .....	7
TECNO15 PRESSDRIVE R .....	8
TECNOPRES .....	8
VIGILA .....	9
TECNOPLUS .....	10
ACUAPLUS .....	11

## Оборудование для водоснабжения

ASPRI, PRISMA .....	12–13
TECNO .....	14
FN, FN4 .....	15–27
MULTI .....	28
MULTI VE .....	29
MULTI VS .....	30–31
FL, FL4, FLS, FLS4 .....	32–36
DOIL .....	37
NEPTUN .....	38
ACUARIA .....	39
SE4 .....	40–42
SE6, SE8, SE10, SE12 .....	43–57
O4ST, O6ST, O8ST, O10ST .....	58–59
TECNOPRES .....	60
ACUAPRES .....	61

## Оборудование для водоотведения

VIGILA, VIGILEX, VIGILA SS, VIGILEX SS .....	62
DRAIN, DRAINEX .....	63–64
VIGICOR, DRAINCOR .....	65
KIT DR .....	66

## Устройства управления и аксессуары

CC .....	67
CCK .....	67
KIT 06, KIT 07, KIT 08, PRESSDRIVE, PRESSDRIVE 05 .....	68
PROTEC .....	69
CPM .....	70
CDF .....	70–71
CD .....	71–72
CET .....	72–74
CSS1 .....	74–75

CK .....	76–78
F10 .....	79
KIT PRESS .....	79
EC .....	79
Оборудование для бассейнов	
NOX .....	80
SILEN I, SILEN S, SILEN S2 .....	81
SILENPLUS .....	82
STAR .....	82–83
FKB, FKP .....	83–84
Стекланный наполнитель NATURE WORKS .....	84
TIPER, PISCIS, WIPER .....	85
NADORSELF .....	86–87
Комплекующие для систем противотока .....	87
Комплекты противотоков .....	88
ASC, ASP .....	89–91
FAP .....	91
FS .....	91
Циркуляционные насосы с «мокрым» ротором	
RA .....	92
RSAN .....	93
Установки повышения давления	
СКЕ .....	94
Аксессуары .....	102
Станции пожаротушения	
CP2 FF .....	103–110
Предметный указатель .....	111

## Насосная станция ASPRI15 R PRESSDRIVE

Насосные станции предназначены для перекачивания чистой воды, не содержащей механических примесей и длиноволокнистых включений из колодцев, скважин, резервуаров, озер, рек и других источников.

Могут использоваться для повышения давления в сетях централизованного водоснабжения.

### Преимущества:

- насос Aspri15R и блок контроля потока Pressdrive R легко коммутируются, имеют компактные размеры и вес
- автоматика блока контролирует наличие потока воды, останавливая насос при его отсутствии
- встроенный гаситель гидроударов предотвращает возникновение сильных перепадов давления в системе при остановке насоса
- насосы снабжены встроенным самовсасывающим клапаном, благодаря которому насос способен поднимать воду из низкорасположенного источника водоснабжения без предварительного заполнения трубопровода - достаточно лишь заполнить водой гидравлику насоса
- особая конструкция гидравлической части отличается непревзойденной малощумностью
- встроенная тепловая защита от перегрузок

Подробное описание насоса ASPRI см. на стр.12



ASPRI15 R PRESSDRIVE

Артикул	Модель	Подача, м <sup>3</sup> /ч (макс)	Напор, м (макс)	Мощность P1, кВт	Напряжение, В	Ток, А	Цена, руб.
4000000744	ASPRI15 R 3M PRESSDRIVE	3,9	33	0,6	230	2,7	24 700,00
4000000745	ASPRI15 R 4M PRESSDRIVE	3,9	44	0,8	230	3,5	26 200,00
4000000746	ASPRI15 R 5M PRESSDRIVE	3,9	53	0,95	230	4,1	27 900,00

## Насосная станция ACUARIA07 PRESSDRIVE R

Погружные моноблочные насосы серии ACUARIA предназначены для перекачивания чистой воды, не содержащей больших количеств механических примесей и длинноволокнистых включений из скважин\*, колодцев, резервуаров, озер, рек и других источников.

### Преимущества:

- блок контроля потока Pressdrive R легко монтируется в напорном трубопроводе в любом удобном месте и имеет компактные размеры
- автоматика блока контролирует наличие потока воды, останавливая насос при его отсутствии
- встроенный гаситель гидроударов предотвращает возникновение сильных перепадов давления в системе при остановке насоса
- принудительное охлаждение электродвигателя позволяет использовать насос в любых скважинах, колодцах, резервуарах, водоемах и т.п. без применения дополнительных средств охлаждения при полном или частичном погружении в воду
- высокая надежность насоса за счет применения двойного торцевого уплотнения в маслозаполненной камере, гарантирующего непревзойденно длительный срок эксплуатации
- встроенная тепловая защита от перегрузок



ACUARIA07 PRESSDRIVE R

Подробное описание насоса ACUARIA см. на стр.39

Артикул	Модель	Подача, м³/ч (макс)	Напор, м (макс)	Мощность P1, кВт	Напряжение, В	Ток, А	Цена, руб.
4000000920	ACUARIA07 4M PRESSDRIVE R	3,9	44	0,9	230	4	32 800,00
4000000921	ACUARIA07 6M PRESSDRIVE R	3,9	62	1,2	230	6,2	37 900,00

### Насос погружной моноблочный со встроенным поплавковым выключателем

Артикул	Модель	Подача, м³/ч (макс)	Напор, м (макс)	Мощность P1, кВт	Напряжение, В	Ток, А	Цена, руб.
143389	ACUARIA07 5M A N	3,9	52	1	230	4,7	26 800,00

## АКЦИОННОЕ ОБОРУДОВАНИЕ 2022 Г.

### Насосная станция TECNO15 PRESSDRIVE R

Насосы серии TECNO предназначены для перекачивания чистой воды, не содержащей механических примесей и длинноволокнистых включений из колодцев, скважин, резервуаров, озер, рек и других источников.

Могут использоваться для повышения давления в сетях централизованного водоснабжения.

**Преимущества:**

- насос TECNO15 и блок контроля потока Pressdrive R легко коммутируются, имеют компактные размеры и вес
- автоматика блока контролирует наличие потока воды, останавливая насос при его отсутствии
- встроенный гаситель гидроударов предотвращает возникновение сильных перепадов давления в системе при остановке насоса
- насосы снабжены встроенным самовсасывающим клапаном, благодаря которому насос способен поднимать воду из низкорасположенного источника водоснабжения без предварительного заполнения трубопровода - достаточно лишь заполнить водой гидравлику насоса



TECNO15 PRESSDRIVE R

- особая конструкция гидравлической части отличается непревзойденной маложумностью
- встроенная тепловая защита от перегрузок

Подробное описание насоса TECNO см. на стр.14

Артикул	Модель	Подача, м³/ч (макс)	Напор, м (макс)	Мощность P1, кВт	Напряжение, В	Ток, А	Цена, руб.
4000001092	TECNO15 3M PRESSDRIVE R	3,9	33	0,61	230	2,7	27 600,00
4000001093	TECNO15 4M PRESSDRIVE R	3,9	45	0,79	230	3,5	29 400,00
4000001094	TECNO15 5M PRESSDRIVE R	3,9	55	0,95	230	4	31 200,00

### TECNOPRES

Поверхностные автоматические насосные станции серии TECNOPRES предназначены для перекачивания чистой воды, не содержащей механических примесей и длинноволокнистых включений.

**Преимущества:**

- автоматические насосные станции со встроенным устройством контроля потока
- Высота самовсасывания – до 9 метров\*
- Насосные станции выполняют функцию поддержания давления в системе водоснабжения. Станции укомплектованы встроенным обратным клапаном и электрокабелем длиной 2 метра с вилкой
- Табло со светоиндикаторами и кнопкой перезапуска информирует о работе насоса и возник-



TECNOPRES

- ших неисправностях (сухой ход, недостаток воды, превышение высоты всасывания, подсос воздуха, работа на закрытую задвижку)
- Температура перекачиваемой среды от 4 до 40 °С

Подробное описание насосной станции TECNOPRES см. на стр.60

Артикул	Модель	Подача, м³/ч (макс)	Напор, м (макс)	Мощность P1, кВт	Напряжение, В	Ток, А	Цена, руб.
97535	TECNOPRES15 4M	3,6	45	0,8	230	3,5	29 600,00
97537	TECNOPRES15 5M	3,6	54	0,95	230	4,1	31 300,00



## VIGILA

Погружные дренажные насосы серии VIGILA предназначены для перекачивания чистой и слабозагрязненной воды, не содержащей длинноволокнистых и фекальных включений.

Могут применяться для перекачивания воды, содержащей большое количество воздуха (в фонтанах, искусственных водопадах, прудах и т.п.).

### В частном и сельском хозяйстве:

- для откачивания ливневых, грунтовых или сточных вод (не содержащих длинноволокнистых и фекальных включений) из колодцев, резервуаров, подвалов, приямков, септиков и других источников
- для откачивания воды из водоемов, бассейнов, и любых емкостей, используемых для хозяйственных нужд
- в ландшафтном дизайне для создания фонтанов, водопадов и т.п.
- для полива, орошения или дренажа земельных участков
- иных хозяйственных нужд

### В промышленности и ЖКХ:

- для откачивания воды из подвалов, приямков
- для осушения емкостей, резервуаров
- для дренажа, откачивания ливневых и грунтовых вод
- для функционирования фонтанов
- в системах кондиционирования для отвода конденсата
- для других производственно-хозяйственных нужд



VIGILA 350M A

- для откачивания сточных вод, не содержащих длинноволокнистых и фекальных включений, при использовании в составе небольших канализационных насосных станций (мини-КНС)

### Преимущества:

- Насосы имеют корпус из армированного полипропилена и снабжены съемными штуцерами с накидной гайкой для подсоединения шланга.
- Однофазное исполнение имеет встроенную тепловую защиту от перегрузок и электрокабель с вилкой длиной 10 метров
- Температура перекачиваемой среды от 4 до 40°C

Артикул	Модель	Подача, м³/ч (макс)	Напор, м (макс)	Мощность P1, кВт	Ток, А	Напряжение, В	Размер частиц, мм	Напорный патрубок	Цена, руб
105776	VIGILA 200M A	7,2	5,8	0,38	1,8	230	10	30 мм	12 500,00
105781	VIGILA 350M A	12	7,4	0,55	2,7	230	10	30 мм	15 900,00
105787	VIGILA 500M A	15,6	10,7	0,85	3,7	230	10	30 мм	16 400,00

## АКЦИОННОЕ ОБОРУДОВАНИЕ 2022 Г.

### TECNOPLUS

Поверхностные автоматические насосные станции серии TECNOPLUS предназначены для перекачивания чистой воды, не содержащей механических примесей и длинноволоконистых включений.

#### В частном хозяйстве:

- для водоснабжения (в том числе питьевого)
- для снабжения водой всевозможной бытовой техники (посудомоечные, стиральные машины и т.п.)
- для полива и орошения приусадебных участков
- для заполнения водой бассейнов и любых емкостей, используемых для хозяйственных нужд
- для подачи воды в бытовые мини-моечные установки и системы
- иных хозяйственных нужд

#### В сельском хозяйстве:

- для создания ирригационных систем, в том числе автоматических
- для снабжения водой ферм и частных хозяйств и пр.

#### В промышленности и ЖКХ:

- для хозяйственно-питьевого водоснабжения
- для подачи воды в системы водоподготовки
- для повышения давления в системах водоснабжения
- для функционирования фонтанов
- в системах кондиционирования
- для подачи воды в моечное оборудование
- для других производственно-хозяйственных нужд

Идеально подходят для создания автоматических энергосберегающих систем водоснабжения и полива.

#### Преимущества:

- Автоматическая насосная станция со встроенным устройством регулирования давления (ESD)
- Необходимое давление выставляется с помощью кнопок + / – на табло насоса. Устройство ESD (Speed Driver) – электронный преобразо-

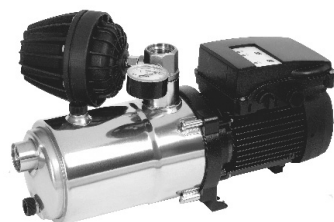

TECNOPLUS 15



TECNOPLUS 25

ватель скорости, который плавно изменяет частоту вращения двигателя, тем самым обеспечивая постоянное давление в системе независимо от расхода воды. ESD не потребляет больших пусковых токов, экономит до 40% электроэнергии и повышает КПД насоса. За счёт плавной остановки электродвигателя вероятность гидравлического удара практически сводится к нулю

- Светоиндикаторы на табло информируют о работе насоса и возникших неисправностях (сухой ход, недостаток воды, превышение высоты всасывания, подсос воздуха, работа на закрытую задвижку). После срабатывания защиты устройство ESD делает четыре попытки перезапуска насоса. В состав станции входит встроенный обратный клапан, гаситель гидроударов, манометр и электрокабель длиной 2 метра с вилкой
- Температура перекачиваемой среды от 4 до 40 °С

Артикул	Модель	Подача, м <sup>3</sup> /ч (макс)	Напор, м (макс)	Мощность P1, кВт	Напряжение, В	Ток, А	Цена, руб
131059	TECNOPLUS 15 4M	3,1	35	0,75	230	3,3	48 600,00
167577	TECNOPLUS 25 4M	7,2	40	1,4	230	8,8	69 300,00

## ACUAPLUS

Погружная автоматическая насосная станция ACUAPLUS предназначена для перекачивания чистой воды, не содержащей больших количеств механических примесей и длинноволокнистых включений из скважин\*, колодцев, резервуаров, озер, рек и других источников.

### В частном хозяйстве:

- для водоснабжения (в том числе питьевого)
- для снабжения водой всевозможной бытовой техники (посудомоечные, стиральные машины и т.п.)
- для полива и орошения приусадебных участков, в том числе автополива
- для заполнения водой бассейнов и любых емкостей, используемых для хозяйственных нужд
- для подачи воды в бытовые мини-моечные установки и системы
- иных хозяйственных нужд

### В сельском хозяйстве:

- для создания ирригационных систем, в том числе автоматических
- для снабжения водой ферм и частных хозяйств и пр.

### В промышленности и ЖКХ:

- для хозяйственно-питьевого водоснабжения
- для подачи воды в системы водоподготовки
- для функционирования фонтанов
- для подачи воды в моечное оборудование
- для других производственно-хозяйственных нужд

Идеально подходит для создания энергосберегающих автоматических систем водоснабжения и полива при подаче воды из скважин, колодцев, резервуаров, открытых источников.

### Преимущества:

- Автоматическая насосная станция с выносным устройством регулирования давления (ESD)
- Необходимое давление выставляется с помощью кнопок + / – на табло насоса
- Устройство ESD (ESPA Speed Driver) – электронный преобразователь скорости, который плавно изменяет частоту вращения двигателя, тем самым обеспечивает постоянное давление в системе независимо от расхода воды. ESD не потребляет больших пусковых токов, экономит до 40% электроэнергии и повышает КПД насоса
- За счёт плавной остановки двигателя вероятность гидравлического удара практически сводится к нулю
- Светоиндикаторы на табло информируют о работе насоса и возникших неисправностях (сухой ход, недостаток воды, подсос воздуха, работа на закрытую задвижку). После срабатывания защиты устройство ESD делает четыре попытки перезапуска насоса
- В состав станции входит встроенный обратный клапан, гаситель гидроударов, манометр и электрокабель длиной 15 метров с вилкой
- Температура перекачиваемой среды от 4 до 40 °С



ACUAPLUS

Артикул	Модель	Поддача, м³/ч (макс)	Напор, м (макс)	Мощность P1, кВт	Напряжение, В	Ток, А	Цена, руб
210164	ACUAPLUS 5 M S	3	40	1	230	4,7	57 700,00

\* Внутренний диаметр скважин должен составлять не менее 140 мм

## ASPRI, PRISMA

Насосы серий ASPRI, PRISMA предназначены для перекачивания чистой воды, не содержащей механических примесей и длинноволоконистых включений из колодцев, скважин, резервуаров, озер, рек и других источников.

Могут использоваться для повышения давления в сетях централизованного водоснабжения.

### В частном хозяйстве:

- для водоснабжения (в том числе питьевого)
- для снабжения водой всевозможной бытовой техники (посудомоечные, стиральные машины и т.п.)
- для полива и орошения приусадебных участков
- для заполнения водой бассейнов и любых емкостей, используемых для хозяйственных нужд
- для подачи воды в бытовые мини-моечные установки и системы
- иных хозяйственных нужд

### В сельском хозяйстве:

- для создания ирригационных систем, в том числе автоматических
- для снабжения водой ферм и частных хозяйств и пр.

### В промышленности и ЖКХ:

- для хозяйственно-питьевого водоснабжения
- для подачи воды в системы водоподготовки
- для повышения давления в системах водоснабжения
- для функционирования фонтанов
- в системах кондиционирования
- для подачи воды в моечное оборудование

Перед началом эксплуатации корпус насоса должен быть полностью заполнен водой. Величина высоты подъема воды приведена для эксплуатации насоса при температуре окружающей среды и перекачиваемой жидкости 20<sup>0</sup>С и при нулевой альтитуде (высоте над уровнем моря). В реальных условиях эксплуатации высота подъема воды насосом может быть меньше.



ASPRI

- для других производственно-хозяйственных нужд

Идеально подходят для создания систем автополива.

### Преимущества:

- не боятся воздушных пробок
- высота самовсасывания до 9 м (для насосов PRISMA - до 2 м)
- устойчивы к коррозии
- насосы в однофазном исполнении имеют встроенную тепловую защиту от перегрузок (за исключением моделей, обозначенных символом «●»)
- электродвигатели соответствуют классу энергоэффективности IE3 и обладают высоким КПД при низком энергопотреблении
- температура перекачиваемой среды от 4<sup>0</sup>С до 40<sup>0</sup>С

Артикул	Модель	Подача, м <sup>3</sup> /ч (макс)	Напор, м (макс)	Мощность P1, кВт	Напряже-ние, В	Ток, А	Цена, €
<b>ASPRI25</b>							
96450	ASPRI25 3M	7,2	34	1,1	230	5,5	446,00
96447	ASPRI25 3	7,2	34	1	400	2	459,00
96458	ASPRI25 4M	7,2	45	1,5	230	6,8	464,00
96455	ASPRI25 4	7,2	45	1,4	400	2,5	497,00
96466	ASPRI25 5M	7,2	57	1,7	230	7,4	568,00
96464	ASPRI25 5	7,2	57	1,7	400	3	603,00
<b>ASPRI35 N</b>							
129699	ASPRI35 3MN•	9	44	1,5	230	6,7	644,00
129696	ASPRI35 3N	9	44	1,4	400	2,6	685,00
129700	ASPRI35 4MN•	9	57	1,8	230	8,4	661,00
129697	ASPRI35 4N	9	57	1,8	400	3,1	688,00
129701	ASPRI35 5MN•	9	70	2,3	230	10,2	753,00
129698	ASPRI35 5N	9	70	2,2	400	4	743,00
130368	ASPRI35 6N	9	84	2,7	400	4,8	790,00

Артикул	Модель	Подача, м <sup>3</sup> /ч (макс)	Напор, м (макс)	Мощность P1, кВт	Напряже- ние, В	Ток, А	Цена, €
<b>ASPRI45 N</b>							
132087	ASPRI45 3MN•	15	38	1,8	230	7,9	700,00
132089	ASPRI45 3N	15	38	1,7	400	3	678,00
132088	ASPRI45 4MN•	15	50	2,2	230	10	796,00
132090	ASPRI45 4N	15	50	2,2	400	4	732,00
132091	ASPRI45 5N	15	63	2,8	400	5	859,00
<b>PRISMA25</b>							
97170	PRISMA25 2M	7,2	23	0,9	230	4,3	408,00
97178	PRISMA25 3M	7,2	34	1,2	230	5,5	426,00
97175	PRISMA25 3	7,2	34	1	400	2	438,00
97188	PRISMA25 4M	7,2	45	1,5	230	6,8	454,00
97185	PRISMA25 4	7,2	45	1,4	400	2,5	477,00
97196	PRISMA25 5M	7,2	57	1,7	230	7,4	561,00
97194	PRISMA25 5	7,2	57	1,7	400	3	576,00
97202	PRISMA25 6	7,2	78	2	400	3,9	699,00
97203	PRISMA25 6M	7,2	78	2,2	230	9,8	677,00
<b>PRISMA35 N</b>							
129343	PRISMA35 3MN•	9	44	1,5	230	6,7	613,00
129346	PRISMA35 3N	9	44	1,4	400	2,6	642,00
129344	PRISMA35 4MN•	9	57	1,8	230	8,4	649,00
129347	PRISMA35 4N	9	57	1,8	400	3,1	673,00
129345	PRISMA35 5MN•	9	70	2,3	230	10,2	728,00
129348	PRISMA35 5N	9	70	2,2	400	4	691,00
129349	PRISMA35 6N	9	84	2,7	400	4,8	750,00
<b>PRISMA45 N</b>							
132082	PRISMA45 3MN•	15	38	1,8	230	7,9	653,00
132084	PRISMA45 3N	15	38	1,7	400	3	647,00
132083	PRISMA45 4MN•	15	50	2,2	230	10	741,00
132085	PRISMA45 4N	15	50	2,2	400	4	700,00
132086	PRISMA45 5N	15	63	2,8	400	5	798,00

N – оптимизированная конструкция рабочих колёс

## TECNO

Насосы серий TECNO предназначены для перекачивания чистой воды, не содержащей механических примесей и длинноволоконистых включений из колодцев, скважин, резервуаров, озер, рек и других источников.

Могут использоваться для повышения давления в сетях централизованного водоснабжения.

### В частном хозяйстве:

- для водоснабжения (в том числе питьевого)
- для снабжения водой всевозможной бытовой техники (посудомоечные, стиральные машины и т.п.)
- для полива и орошения приусадебных участков, в том числе в системах автополива
- для заполнения водой бассейнов и любых емкостей, используемых для хозяйственных нужд
- для подачи воды в бытовые мини-моечные установки и системы
- иных хозяйственных нужд

### В сельском хозяйстве:

- для создания ирригационных систем, в том числе автоматических
- для снабжения водой ферм и частных хозяйств и пр.

### В промышленности и ЖКХ:

- для хозяйственно-питьевого водоснабжения
- для подачи воды в системы водоподготовки
- для повышения давления в системах водоснабжения

Перед началом эксплуатации корпус насоса должен быть полностью заполнен водой. Величина высоты подъема воды приведена для эксплуатации насоса при температуре окружающей среды и перекачиваемой жидкости 20<sup>0</sup>С и при нулевой альтитуде (высоте над уровнем моря). В реальных условиях эксплуатации высота подъема воды насосом может быть меньше.



TECNO

- для функционирования фонтанов
- в системах кондиционирования
- для подачи воды в моечное оборудование
- для других производственно-хозяйственных нужд

### Преимущества:

- корпус из нержавеющей стали
- насосы в однофазном исполнении имеют встроенную тепловую защиту от перегрузок
- электродвигатели, применяемые в насосах, соответствуют классу энергоэффективности IE3 и обладают высоким КПД при низком потреблении электроэнергии
- не боятся воздушных пробок
- высота самовсасывания до 9 м
- Температура перекачиваемой среды от 4 до 40<sup>0</sup>С

Артикул	Модель	Подача, м <sup>3</sup> /ч (макс)	Напор, м (макс)	Мощность P1, кВт	Напряжение, В	Ток, А	Цена, €
<b>TECNO 15</b>							
97518	TECNO15 3М	3,9	33	0,61	230	2,7	437,00
97520	TECNO15 4М	3,9	45	0,79	230	3,5	465,00
97522	TECNO15 5М	3,9	55	0,95	230	4	489,00
<b>TECNO 25</b>							
97526	TECNO25 3М	7,2	34	1,2	230	5,5	564,00
97528	TECNO25 4М	7,2	45	1,5	230	6,8	595,00
97527	TECNO25 4	7,2	45	1,4	400	2,5	595,00
97530	TECNO25 5М	7,2	58	1,7	230	7,4	709,00
97529	TECNO25 5	7,2	58	1,7	400	3	709,00

## FN, FN4

Насосы серий FN, FN4 представляют собой насосы моноблочной конструкции с одним рабочим колесом, закреплённым на удлинённом валу электродвигателя (двух- (FN) или четырёхполюсного (FN4)). Перекачиваемая среда – вода и химически неагрессивные жидкости без механических включений.

Используются для циркуляции жидкости в системах систем отопления и кондиционирования, перекачивания воды из озёр, рек, колодцев и т.п., систем полива и орошения, водоснабжения жилых комплексов и отдельных зданий, систем создания и поддержания давления, систем подачи горячей воды, систем пожаротушения и др.

### Максимальная производительность:

FN – 275 м³/ч, FN4 – 400 м³/ч

### Максимальный создаваемый напор:

FN – 100 м, FN4 – 43 м

### Стандартное напряжение электродвигателя:

– 220–240В/380–415В для моделей мощностью до 4 кВт

– 380–415В/660–720В для моделей мощностью от 5,5 кВт и выше

### Максимальная температура окружающей среды:

40 °С

### Температура перекачиваемой жидкости:

от –15 °С до +120 °С



FN

FN4

### Степень пылевлагозащитности:

IP 55, класс изоляции F

### Исполнение по давлению (стандартное):

PN10 (PN16 по запросу)

### Материалы, используемые при изготовлении насосов:

вал электродвигателя насоса – нержавеющая сталь; корпус насоса и рабочее колесо – чугун. По запросу поставляются насосы с гидравлической, изготовленной из нержавеющей стали или бронзы (аббревиатуры SS и BZ в наименовании соответственно).

Артикул	Модель	Мощность P2, кВт	Патрубки, всасывающий / напорный	Производительность, м³/ч	Напор, м	Цена, €
<b>СЕРИЯ FN (С ДВУХПОЛЮСНЫМИ ЭЛЕКТРОДВИГАТЕЛЯМИ)</b>						
<b>С гидравлической частью из чугуна GJL-250 с антикоррозийным покрытием</b>						
9200000000	FN 32-50-7	0,75	DN50 / DN32	4 – 16	16,5 – 10	1 211,00
9200000001	FN 32-50-11	1,1	DN50 / DN32	4 – 16	20,5 – 12	1 302,00
9200000002	FN 32-50-15A	1,5	DN50 / DN32	4 – 20	25 – 15	1 371,00
9200001445	FN 32-50-7A	0,75	DN50 / DN32	4 – 23	11,5 – 7	1 229,00
9200001444	FN 32-50-11A	1,1	DN50 / DN32	4 – 23	17,5 – 13	1 323,00
9200001443	FN 32-50-15C	1,5	DN50 / DN32	4 – 23	21,5 – 17	1 385,00
9200001442	FN 32-50-22A	2,2	DN50 / DN32	4 – 30	25,5 – 18	1 583,00
9200000003	FN 32-50-15B	1,5	DN50 / DN32	4 – 20	27,5 – 18,5	1 502,00
9200000004	FN 32-50-22	2,2	DN50 / DN32	4 – 20	32 – 23	1 667,00
9200000005	FN 32-50-30A	3	DN50 / DN32	4 – 20	36,5 – 28	2 112,00
9200001448	FN 32-50-22C	2,2	DN50 / DN32	6 – 20	25 – 18	1 693,00
9200001447	FN 32-50-30C	3	DN50 / DN32	6 – 28	32 – 20	2 158,00
9200001446	FN 32-50-40C	4	DN50 / DN32	6 – 30	40,5 – 27	2 263,00
9200000006	FN 32-50-30B	3	DN50 / DN32	6 – 30	29 – 18,5	2 188,00
9200000007	FN 32-50-40	4	DN50 / DN32	6 – 35	36 – 23	2 295,00
9200000008	FN 32-50-55A	5,5	DN50 / DN32	6 – 38	42,5 – 30	2 454,00
9200000009	FN 32-50-40A	4	DN50 / DN32	6 – 16	55 – 48,5	2 470,00
9200000010	FN 32-50-40B	4	DN50 / DN32	6 – 25	45 – 27,5	2 489,00
9200000011	FN 32-50-55B	5,5	DN50 / DN32	6 – 30	53 – 35	2 740,00
9200000012	FN 32-50-75A	7,5	DN50 / DN32	6 – 35	62,5 – 38,5	3 350,00
9200000013	FN 32-50-75B	7,5	DN50 / DN32	8 – 28	63 – 56	3 615,00
9200000014	FN 32-50-92	9,2	DN50 / DN32	8 – 30	69,8 – 63	3 950,00
9200000015	FN 32-50-110	11	DN50 / DN32	8 – 30	76 – 69	4 137,00
9200000016	FN 32-50-135	13,5	DN50 / DN32	8 – 30	83,5 – 75	4 462,00

Указаны розничные цены с НДС.  
Цены действительны до 31.12.2022

Оборудование для водоснабжения



Артикулы, наименования, цены, внешний вид и технические характеристики оборудования могут быть изменены изготовителем (поставщиком) без предварительного уведомления.

Артикул	Модель	Мощность P <sub>2</sub> , кВт	Патрубки, всасывающий / напорный	Производи- тельность, м <sup>3</sup> /ч	Напор, м	Цена, €
9200000017	FN 32-50-170	17	DN50 / DN32	8 – 33	96 – 75	4 751,00
9200001454	FN 32-50-75C	7,5	DN50 / DN32	12 – 30	57 – 45	3 629,00
9200001453	FN 32-50-92A	9,2	DN50 / DN32	12 – 33	63 – 50	3 969,00
9200001452	FN 32-50-110A	11	DN50 / DN32	12 – 42	71 – 50	4 153,00
9200001451	FN 32-50-125	12,5	DN50 / DN32	12 – 45	77 – 53	4 479,00
9200001450	FN 32-50-150	15	DN50 / DN32	12 – 50	85 – 57	4 614,00
9200001449	FN 32-50-170A	17	DN50 / DN32	12 – 55	93 – 64	4 770,00
9200000018	FN 40-65-15	1,5	DN65 / DN40	10 – 35	18,5 – 9,5	1 469,00
9200000019	FN 40-65-22	2,2	DN65 / DN40	10 – 35	22 – 15	1 662,00
9200000020	FN 40-65-30A	3	DN65 / DN40	10 – 40	27,5 – 17	2 121,00
9200001458	FN 40-65-15C	1,5	DN65 / DN40	8 – 30	18,5 – 12	1 485,00
9200001457	FN 40-65-22C	2,2	DN65 / DN40	8 – 35	24 – 17	1 683,00
9200001456	FN 40-65-30C	3	DN65 / DN40	9 – 43	27 – 17	2 144,00
9200001455	FN 40-65-40C	4	DN65 / DN40	10 – 50	29 – 17	2 251,00
9200000021	FN 40-65-30B	3	DN65 / DN40	10 – 30	31,5 – 26,5	2 261,00
9200000022	FN 40-65-40A	4	DN65 / DN40	12 – 45	31,5 – 16	2 372,00
9200000023	FN 40-65-40B	4	DN65 / DN40	12 – 35	36 – 30	2 372,00
9200000024	FN 40-65-55A	5,5	DN65 / DN40	12 – 50	36 – 20,5	2 547,00
9200000025	FN 40-65-55B	5,5	DN65 / DN40	12 – 55	39 – 22	2 547,00
9200000026	FN 40-65-40	4	DN65 / DN40	12 – 30	43,5 – 33,5	2 600,00
9200000027	FN 40-65-55	5,5	DN65 / DN40	12 – 40	48,5 – 31,5	2 854,00
9200000028	FN 40-65-75A	7,5	DN65 / DN40	12 – 40	58 – 42	3 413,00
9200000029	FN 40-65-75B	7,5	DN65 / DN40	20 – 55	52,5 – 30,5	3 483,00
9200000030	FN 40-65-110A	11	DN65 / DN40	20 – 60	60 – 35	3 971,00
9200000031	FN 40-65-92	9,2	DN65 / DN40	12 – 40	64 – 53	4 053,00
9200000032	FN 40-65-110B	11	DN65 / DN40	12 – 40	70 – 59	4 239,00
9200000033	FN 40-65-150A	15	DN65 / DN40	12 – 40	87 – 75	4 635,00
9200000034	FN 40-65-125	12,5	DN65 / DN40	10 – 55	67 – 43	4 507,00
9200000035	FN 40-65-150B	15	DN65 / DN40	10 – 60	73 – 54	4 674,00
9200000036	FN 40-65-170	17	DN65 / DN40	10 – 70	81 – 55	4 830,00
9200000037	FN 40-65-185	18,5	DN65 / DN40	10 – 70	88 – 60	5 859,00
9200000038	FN 40-65-220	22	DN65 / DN40	10 – 70	95 – 61	6 124,00
9200001460	FN 40-65-370	37	DN65 / DN40	30 – 80	96 – 80	11 357,00
9200001459	FN 40-65-450	45	DN65 / DN40	30 – 80	128 – 118	19 068,00
9200000039	FN 50-65-22	2,2	DN65 / DN50	20 – 60	17 – 8	1 809,00
9200000040	FN 50-65-30	3	DN65 / DN50	20 – 65	20,5 – 11	2 282,00
9200000041	FN 50-65-40	4	DN65 / DN50	30 – 65	24,4 – 17	2 389,00
9200000042	FN 50-65-55A	5,5	DN65 / DN50	25 – 75	32 – 16,5	2 645,00
9200000043	FN 50-65-75A	7,5	DN65 / DN50	25 – 75	40 – 25,5	3 327,00
9200000044	FN 50-65-55B	5,5	DN65 / DN50	40 – 75	27,5 – 20	2 687,00
9200000045	FN 50-65-75B	7,5	DN65 / DN50	40 – 80	36,5 – 25	3 389,00
9200000046	FN 50-65-92A	9,2	DN65 / DN50	40 – 90	40,5 – 26	3 755,00
9200000047	FN 50-65-92B	9,2	DN65 / DN50	25 – 60	52,5 – 38	3 936,00
9200000048	FN 50-65-110	11	DN65 / DN50	25 – 68	56,5 – 39	4 118,00
9200000049	FN 50-65-150A	15	DN65 / DN50	25 – 75	58,5 – 38	4 588,00
9200001476	FN 50-65-92	9,2	DN65 / DN50	25 – 64	49 – 29	3 964,00
9200001475	FN 50-65-110A	11	DN65 / DN50	25 – 65	53 – 31	4 148,00
9200001474	FN 50-65-125	12,5	DN65 / DN50	25 – 75	58 – 34	4 432,00
9200001473	FN 50-65-150C	15	DN65 / DN50	25 – 80	61,5 – 36	4 616,00
9200000050	FN 50-65-150B	15	DN65 / DN50	50 – 100	49 – 36	4 644,00
9200000051	FN 50-65-170A	17	DN65 / DN50	50 – 100	62 – 45	4 749,00
9200000052	FN 50-65-220A	22	DN65 / DN50	50 – 120	67 – 41	5 873,00
9200000053	FN 50-65-170B	17	DN65 / DN50	25 – 80	69 – 45	5 035,00
9200000054	FN 50-65-185	18,5	DN65 / DN50	25 – 70	79 – 65	6 013,00
9200000055	FN 50-65-200	20	DN65 / DN50	25 – 85	79 – 53	6 131,00



Артикул	Модель	Мощность P2, кВт	Патрубки, всасывающий / напорный	Производи- тельность, м³/ч	Напор, м	Цена, €
9200000056	FN 50-65-220B	22	DN65 / DN50	25 – 80	88,5 – 66	6 327,00
9200000057	FN 50-65-250	25	DN65 / DN50	25 – 90	88,5 – 57	9 346,00
9200000058	FN 50-65-300	30	DN65 / DN50	25 – 100	99 – 62	10 428,00
9200001714	FN 50-65-450	45	DN65 / DN50	45 – 105	102 – 74,5	19 522,00
9200001715	FN 50-65-550	55	DN65 / DN50	45 – 120	122 – 91	20 744,00
9200000059	FN 65-80-30	3	DN80 / DN65	30 – 70	16,5 – 12	2 410,00
9200000060	FN 65-80-40	4	DN80 / DN65	30 – 85	20,5 – 14	2 521,00
9200000061	FN 65-80-55	5,5	DN80 / DN65	30 – 95	23,5 – 16	2 698,00
9200000062	FN 65-80-75	7,5	DN80 / DN65	30 – 110	26,5 – 19	3 394,00
9200000063	FN 65-80-92	9,2	DN80 / DN65	30 – 100	33 – 23	3 957,00
9200000064	FN 65-80-110	11	DN80 / DN65	30 – 110	38 – 28	4 109,00
9200000065	FN 65-80-150A	15	DN80 / DN65	30 – 130	45 – 33	4 537,00
9200000066	FN 65-80-150B	15	DN80 / DN65	50 – 130	42 – 23	4 972,00
9200000067	FN 65-80-185A	18,5	DN80 / DN65	50 – 140	47,5 – 25	5 971,00
9200000068	FN 65-80-220A	22	DN80 / DN65	50 – 140	55 – 35	6 187,00
9200000069	FN 65-80-185B	18,5	DN80 / DN65	40 – 140	45 – 24	6 041,00
9200000070	FN 65-80-220B	22	DN80 / DN65	40 – 160	53 – 21	6 257,00
9200000071	FN 65-80-300A	30	DN80 / DN65	40 – 165	65 – 38	10 535,00
9200000072	FN 65-80-220C	22	DN80 / DN65	50 – 100	68,5 – 62,5	6 909,00
9200000073	FN 65-80-300B	30	DN80 / DN65	50 – 120	75 – 63,5	11 205,00
9200000074	FN 65-80-370	37	DN80 / DN65	50 – 130	89 – 76	11 576,00
9200001716	FN 65-80-450	45	DN80 / DN65	50 – 150	95 – 74	19 059,00
9200000075	FN 80-100-55	5,5	DN100 / DN80	65 – 140	17 – 10	3 036,00
9200000076	FN 80-100-75	7,5	DN100 / DN80	65 – 165	19,5 – 10,5	3 657,00
9200000077	FN 80-100-92	9,2	DN100 / DN80	65 – 165	25 – 16	4 134,00
9200000078	FN 80-100-110	11	DN100 / DN80	65 – 180	26 – 14,5	4 320,00
9200000079	FN 80-100-150	15	DN100 / DN80	70 – 195	30 – 17	4 767,00
9200000080	FN 80-100-185	18,5	DN100 / DN80	70 – 195	36 – 21	5 964,00
9200000081	FN 80-100-220	22	DN100 / DN80	70 – 225	40 – 23,5	6 103,00
9200000082	FN 80-100-300	30	DN100 / DN80	80 – 250	52 – 31	11 217,00
9200000083	FN 80-100-370	37	DN100 / DN80	80 – 270	58,5 – 35	11 524,00
9200001477	FN 80-100-450A	45	DN100 / DN80	80 – 280	63,5 – 42	19 238,00
9200001717	FN 80-100-450B	45	DN100 / DN80	80 – 225	71 – 57	20 316,00
9200001718	FN 80-100-550	55	DN100 / DN80	80 – 255	80 – 62	21 475,00
9200001719	FN 80-100-750	75	DN100 / DN80	80 – 255	102 – 90,5	28 751,00
9200001720	FN 100-125-250	25	DN125 / DN100	65 – 375	37,5 – 19,5	9 281,00
9200001721	FN 100-125-300	30	DN125 / DN100	65 – 375	43 – 31	11 950,00
9200001722	FN 100-125-370	37	DN125 / DN100	65 – 375	50,5 – 38	12 658,00
9200001723	FN 100-125-550A	55	DN125 / DN100	65 – 375	61,5 – 34,5	21 603,00
9200001724	FN 100-125-450	45	DN125 / DN100	130 – 375	59 – 28,5	20 930,00
9200001725	FN 100-125-550B	55	DN125 / DN100	130 – 400	67,5 – 28,5	22 145,00
9200001726	FN 100-125-750A	75	DN125 / DN100	130 – 400	72 – 31,5	29 554,00
9200001727	FN 100-125-750B	75	DN125 / DN100	130 – 400	79,5 – 44	29 554,00
9200001728	FN 100-125-900	90	DN125 / DN100	130 – 400	97 – 65	30 760,00
<b>С гидравлической частью из нержавеющей стали AISI 316</b>						
9200000084	FN 32-50-7 SS	0,75	DN50 / DN32	4 – 16	16,5 – 10	4 572,00
9200000085	FN 32-50-11 SS	1,1	DN50 / DN32	4 – 16	20,5 – 12	4 651,00
9200000086	FN 32-50-15A SS	1,5	DN50 / DN32	4 – 20	25 – 15	4 765,00
9200001617	FN 32-50-7A SS	0,75	DN50 / DN32	4 – 23	11,5 – 7	4 604,00
9200001616	FN 32-50-11A SS	1,1	DN50 / DN32	4 – 23	17,5 – 13	4 673,00
9200001615	FN 32-50-15 SS	1,5	DN50 / DN32	4 – 23	21,5 – 17	4 787,00
9200001614	FN 32-50-22A SS	2,2	DN50 / DN32	4 – 30	25,5 – 18	4 986,00
9200000087	FN 32-50-15B SS	1,5	DN50 / DN32	4 – 20	27,5 – 18,5	5 494,00
9200000088	FN 32-50-22 SS	2,2	DN50 / DN32	4 – 20	32 – 23	5 689,00
9200000089	FN 32-50-30A SS	3	DN50 / DN32	4 – 20	36,5 – 28	6 279,00

Указаны розничные цены с НДС.  
Цены действительны до 31.12.2022

Оборудование для водоснабжения



Артикулы, наименования, цены, внешний вид и технические характеристики оборудования могут быть изменены изготовителем (поставщиком) без предварительного уведомления.

Артикул	Модель	Мощность P <sub>2</sub> , кВт	Патрубки, всасывающий / напорный	Производи- тельность, м <sup>3</sup> /ч	Напор, м	Цена, €
9200001620	FN 32-50-22B SS	2,2	DN50 / DN32	6 – 20	25 – 18	5 721,00
9200001619	FN 32-50-30 SS	3	DN50 / DN32	6 – 28	32 – 20	6 314,00
9200001618	FN 32-50-40C SS	4	DN50 / DN32	6 – 30	40,5 – 27	6 431,00
9200000090	FN 32-50-30B SS	3	DN50 / DN32	6 – 30	29 – 18,5	6 361,00
9200000091	FN 32-50-40 SS	4	DN50 / DN32	6 – 35	36 – 23	6 664,00
9200000092	FN 32-50-55A SS	5,5	DN50 / DN32	6 – 38	42,5 – 30	6 734,00
9200000093	FN 32-50-40A SS	4	DN50 / DN32	6 – 16	55 – 48,5	6 907,00
9200000094	FN 32-50-40B SS	4	DN50 / DN32	6 – 25	45 – 27,5	6 970,00
9200000095	FN 32-50-55B SS	5,5	DN50 / DN32	6 – 30	53 – 35	7 412,00
9200000096	FN 32-50-75A SS	7,5	DN50 / DN32	6 – 35	62,5 – 38,5	8 191,00
9200000097	FN 32-50-75B SS	7,5	DN50 / DN32	8 – 28	63 – 56	10 488,00
9200000098	FN 32-50-92 SS	9,2	DN50 / DN32	8 – 30	69,8 – 63	11 170,00
9200000099	FN 32-50-110 SS	11	DN50 / DN32	8 – 30	76 – 69	11 429,00
9200000100	FN 32-50-135 SS	13,5	DN50 / DN32	8 – 30	83,5 – 75	11 798,00
9200000101	FN 32-50-170 SS	17	DN50 / DN32	8 – 33	96 – 75	12 268,00
9200001625	FN 32-50-75C SS	7,5	DN50 / DN32	12 – 30	57 – 45	10 523,00
9200001624	FN 32-50-92A SS	9,2	DN50 / DN32	12 – 33	63 – 50	11 205,00
9200001623	FN 32-50-110A SS	11	DN50 / DN32	12 – 42	71 – 50	11 463,00
9200001622	FN 32-50-125 SS	12,5	DN50 / DN32	12 – 45	77 – 53	11 832,00
9200001626	FN 32-50-150 SS	15	DN50 / DN32	12 – 50	85 – 57	12 104,00
9200001621	FN 32-50-170A SS	17	DN50 / DN32	12 – 55	93 – 64	12 303,00
9200000102	FN 40-65-15 SS	1,5	DN65 / DN40	10 – 35	18,5 – 9,5	5 295,00
9200000103	FN 40-65-22 SS	2,2	DN65 / DN40	10 – 35	22 – 15	5 478,00
9200000104	FN 40-65-30A SS	3	DN65 / DN40	10 – 40	27,5 – 17	6 074,00
9200001630	FN 40-65-15A SS	1,5	DN65 / DN40	8 – 30	18,5 – 12	5 317,00
9200001629	FN 40-65-22A SS	2,2	DN65 / DN40	8 – 35	24 – 17	5 506,00
9200001628	FN 40-65-30 SS	3	DN65 / DN40	9 – 43	27 – 17	6 134,00
9200001627	FN 40-65-40C SS	4	DN65 / DN40	10 – 50	29 – 17	6 219,00
9200000105	FN 40-65-30B SS	3	DN65 / DN40	10 – 30	31,5 – 26,5	6 620,00
9200000106	FN 40-65-40A SS	4	DN65 / DN40	12 – 45	31,5 – 16	6 712,00
9200000107	FN 40-65-40B SS	4	DN65 / DN40	12 – 35	36 – 30	6 712,00
9200000108	FN 40-65-55A SS	5,5	DN65 / DN40	12 – 50	36 – 20,5	7 018,00
9200000109	FN 40-65-55B SS	5,5	DN65 / DN40	12 – 55	39 – 22	7 018,00
9200000110	FN 40-65-40 SS	4	DN65 / DN40	12 – 30	43,5 – 33,5	7 980,00
9200000111	FN 40-65-55 SS	5,5	DN65 / DN40	12 – 40	48,5 – 31,5	8 428,00
9200000112	FN 40-65-75A SS	7,5	DN65 / DN40	12 – 40	58 – 42	9 204,00
9200000113	FN 40-65-75B SS	7,5	DN65 / DN40	20 – 55	52,5 – 30,5	9 270,00
9200000114	FN 40-65-110A SS	11	DN65 / DN40	20 – 60	60 – 35	10 059,00
9200000115	FN 40-65-92 SS	9,2	DN65 / DN40	12 – 40	64 – 53	11 324,00
9200000116	FN 40-65-110B SS	11	DN65 / DN40	12 – 40	70 – 59	11 577,00
9200000117	FN 40-65-150A SS	15	DN65 / DN40	12 – 40	87 – 75	12 359,00
9200000118	FN 40-65-125 SS	12,5	DN65 / DN40	10 – 55	67 – 43	11 968,00
9200000119	FN 40-65-150B SS	15	DN65 / DN40	10 – 60	73 – 54	12 429,00
9200000120	FN 40-65-170 SS	17	DN65 / DN40	10 – 70	81 – 55	12 467,00
9200000121	FN 40-65-185 SS	18,5	DN65 / DN40	10 – 70	88 – 60	13 845,00
9200000122	FN 40-65-220 SS	22	DN65 / DN40	10 – 70	95 – 61	14 284,00
9200001632	FN 40-65-370 SS	37	DN65 / DN40	30 – 80	96 – 80	27 798,00
9200001631	FN 40-65-450 SS	45	DN65 / DN40	30 – 80	128 – 118	34 638,00
9200000123	FN 50-65-22 SS	2,2	DN65 / DN50	20 – 60	17 – 8	6 226,00
9200000124	FN 50-65-30 SS	3	DN65 / DN50	20 – 65	20,5 – 11	6 847,00
9200000125	FN 50-65-40 SS	4	DN65 / DN50	30 – 65	24,4 – 17	6 932,00
9200000126	FN 50-65-55A SS	5,5	DN65 / DN50	25 – 75	32 – 16,5	8 153,00
9200000127	FN 50-65-75A SS	7,5	DN65 / DN50	25 – 75	40 – 25,5	9 034,00
9200000128	FN 50-65-55B SS	5,5	DN65 / DN50	40 – 75	27,5 – 20	8 188,00
9200000129	FN 50-65-75B SS	7,5	DN65 / DN50	40 – 80	36,5 – 25	9 059,00

Артикул	Модель	Мощность P2, кВт	Патрубки, всасывающий / напорный	Производи- тельность, м³/ч	Напор, м	Цена, €
9200000130	FN 50-65-92A SS	9,2	DN65 / DN50	40 – 90	40,5 – 26	9 633,00
9200000131	FN 50-65-92B SS	9,2	DN65 / DN50	25 – 60	52,5 – 38	10 387,00
9200000132	FN 50-65-110 SS	11	DN65 / DN50	25 – 68	56,5 – 39	10 649,00
9200000133	FN 50-65-150A SS	15	DN65 / DN50	25 – 75	58,5 – 38	11 488,00
9200001648	FN 50-65-92 SS	9,2	DN65 / DN50	25 – 64	49 – 29	10 485,00
9200001647	FN 50-65-110A SS	11	DN65 / DN50	25 – 65	53 – 31	10 700,00
9200001646	FN 50-65-125 SS	12,5	DN65 / DN50	25 – 75	58 – 34	11 050,00
9200001645	FN 50-65-150 SS	15	DN65 / DN50	25 – 80	61,5 – 36	11 520,00
9200000134	FN 50-65-150B SS	15	DN65 / DN50	50 – 100	49 – 36	11 555,00
9200000135	FN 50-65-170A SS	17	DN65 / DN50	50 – 100	62 – 45	11 697,00
9200000136	FN 50-65-220A SS	22	DN65 / DN50	50 – 120	67 – 41	13 300,00
9200000137	FN 50-65-170B SS	17	DN65 / DN50	25 – 80	69 – 45	13 281,00
9200000138	FN 50-65-185 SS	18,5	DN65 / DN50	25 – 70	79 – 65	14 704,00
9200000139	FN 50-65-200 SS	20	DN65 / DN50	25 – 85	79 – 53	14 726,00
9200000140	FN 50-65-220B SS	22	DN65 / DN50	25 – 80	88,5 – 66	15 114,00
9200000141	FN 50-65-250 SS	25	DN65 / DN50	25 – 90	88,5 – 57	19 320,00
9200000142	FN 50-65-300 SS	30	DN65 / DN50	25 – 100	99 – 62	19 824,00
9200001729	FN 50-65-450 SS	45	DN65 / DN50	45 – 105	102 – 74,5	38 323,00
9200001730	FN 50-65-550 SS	55	DN65 / DN50	45 – 120	122 – 91	40 144,00
9200000143	FN 65-80-30 SS	3	DN80 / DN65	30 – 70	16,5 – 12	7 743,00
9200000144	FN 65-80-40 SS	4	DN80 / DN65	30 – 85	20,5 – 14	7 844,00
9200000145	FN 65-80-55 SS	5,5	DN80 / DN65	30 – 95	23,5 – 16	8 217,00
9200000146	FN 65-80-75 SS	7,5	DN80 / DN65	30 – 110	26,5 – 19	9 050,00
9200000147	FN 65-80-92 SS	9,2	DN80 / DN65	30 – 100	33 – 23	10 450,00
9200000148	FN 65-80-110 SS	11	DN80 / DN65	30 – 110	38 – 28	10 766,00
9200000149	FN 65-80-150A SS	15	DN80 / DN65	30 – 130	45 – 33	11 444,00
9200000150	FN 65-80-150B SS	15	DN80 / DN65	50 – 130	42 – 23	12 993,00
9200000151	FN 65-80-185A SS	18,5	DN80 / DN65	50 – 140	47,5 – 25	14 363,00
9200000152	FN 65-80-220A SS	22	DN80 / DN65	50 – 140	55 – 35	14 751,00
9200000153	FN 65-80-185B SS	18,5	DN80 / DN65	40 – 140	45 – 24	14 543,00
9200000154	FN 65-80-220B SS	22	DN80 / DN65	40 – 160	53 – 21	14 947,00
9200000155	FN 65-80-300A SS	30	DN80 / DN65	40 – 165	65 – 38	19 746,00
9200000156	FN 65-80-220C SS	22	DN80 / DN65	50 – 100	68,5 – 62,5	17 616,00
9200000157	FN 65-80-300B SS	30	DN80 / DN65	50 – 120	75 – 63,5	22 434,00
9200000158	FN 65-80-370 SS	37	DN80 / DN65	50 – 130	89 – 76	23 768,00
9200001731	FN 65-80-450 SS	45	DN80 / DN65	50 – 150	95 – 74	32 865,00
9200000159	FN 80-100-55 SS	5,5	DN100 / DN80	65 – 140	17 – 10	10 466,00
9200000160	FN 80-100-75 SS	7,5	DN100 / DN80	65 – 165	19,5 – 10,5	11 318,00
9200000161	FN 80-100-92 SS	9,2	DN100 / DN80	65 – 165	25 – 16	12 047,00
9200000162	FN 80-100-110 SS	11	DN100 / DN80	65 – 180	26 – 14,5	12 284,00
9200000163	FN 80-100-150 SS	15	DN100 / DN80	70 – 195	30 – 17	13 047,00
9200000164	FN 80-100-185 SS	18,5	DN100 / DN80	70 – 195	36 – 21	14 599,00
9200000165	FN 80-100-220 SS	22	DN100 / DN80	70 – 225	40 – 23,5	14 975,00
9200000166	FN 80-100-300 SS	30	DN100 / DN80	80 – 250	52 – 31	22 169,00
9200000167	FN 80-100-370 SS	37	DN100 / DN80	80 – 270	58,5 – 35	22 790,00
9200001649	FN 80-100-450A SS	45	DN100 / DN80	80 – 280	63,5 – 42	32 474,00
9200001732	FN 80-100-450B SS	45	DN100 / DN80	80 – 225	71 – 57	38 210,00
9200001733	FN 80-100-550 SS	55	DN100 / DN80	80 – 255	80 – 62	40 002,00
9200001734	FN 80-100-750 SS	75	DN100 / DN80	80 – 255	102 – 90,5	49 811,00
9200001735	FN 100-125-220 SS	22	DN125 / DN100	65 – 375	37,5 – 19,5	24 806,00
9200001736	FN 100-125-300 SS	30	DN125 / DN100	65 – 375	43 – 31	27 498,00
9200001737	FN 100-125-370 SS	37	DN125 / DN100	65 – 375	50,5 – 38	28 400,00
9200001738	FN 100-125-550A SS	55	DN125 / DN100	65 – 375	61,5 – 34,5	40 582,00
9200001739	FN 100-125-450 SS	45	DN125 / DN100	130 – 375	59 – 28,5	42 188,00
9200001740	FN 100-125-550B SS	55	DN125 / DN100	130 – 400	67,5 – 28,5	43 977,00

Указаны розничные цены с НДС.  
Цены действительны до 31.12.2022

Оборудование для водоснабжения



Артикулы, наименования, цены, внешний вид и технические характеристики оборудования могут быть изменены изготовителем (поставщиком) без предварительного уведомления.

Артикул	Модель	Мощность P <sub>2</sub> , кВт	Патрубки, всасывающий / напорный	Производи- тельность, м <sup>3</sup> /ч	Напор, м	Цена, €
9200001741	FN 100-125-750A SS	75	DN125 / DN100	130 – 400	72 – 31,5	53 985,00
9200001742	FN 100-125-750B SS	75	DN125 / DN100	130 – 400	79,5 – 44	53 985,00
9200001743	FN 100-125-900 SS	90	DN125 / DN100	130 – 400	97 – 65	55 487,00
<b>С гидравлической частью из "морской" бронзы (CuSn10)</b>						
9200000168	FN 32-50-7 BZ	0,75	DN50 / DN32	4 – 16	16,5 – 10	5 298,00
9200000169	FN 32-50-11 BZ	1,1	DN50 / DN32	4 – 16	20,5 – 12	5 424,00
9200000170	FN 32-50-15A BZ	1,5	DN50 / DN32	4 – 20	25 – 15	5 506,00
9200001531	FN 32-50-7A BZ	0,75	DN50 / DN32	4 – 23	11,5 – 7	5 330,00
9200001530	FN 32-50-11A BZ	1,1	DN50 / DN32	4 – 23	17,5 – 13	5 459,00
9200001529	FN 32-50-15C BZ	1,5	DN50 / DN32	4 – 23	21,5 – 17	5 544,00
9200001528	FN 32-50-22A BZ	2,2	DN50 / DN32	4 – 30	25,5 – 18	5 670,00
9200000171	FN 32-50-15B BZ	1,5	DN50 / DN32	4 – 20	27,5 – 18,5	6 488,00
9200000172	FN 32-50-22 BZ	2,2	DN50 / DN32	4 – 20	32 – 23	6 689,00
9200000173	FN 32-50-30A BZ	3	DN50 / DN32	4 – 20	36,5 – 28	7 254,00
9200001534	FN 32-50-22B BZ	2,2	DN50 / DN32	6 – 20	25 – 18	6 797,00
9200001533	FN 32-50-30C BZ	3	DN50 / DN32	6 – 28	32 – 20	7 292,00
9200001532	FN 32-50-40C BZ	4	DN50 / DN32	6 – 30	40,5 – 27	7 308,00
9200000174	FN 32-50-30B BZ	3	DN50 / DN32	6 – 30	29 – 18,5	7 327,00
9200000175	FN 32-50-40 BZ	4	DN50 / DN32	6 – 35	36 – 23	7 393,00
9200000176	FN 32-50-55A BZ	5,5	DN50 / DN32	6 – 38	42,5 – 30	7 563,00
9200000177	FN 32-50-40A BZ	4	DN50 / DN32	6 – 16	55 – 48,5	8 198,00
9200000178	FN 32-50-40B BZ	4	DN50 / DN32	6 – 25	45 – 27,5	8 267,00
9200000179	FN 32-50-55B BZ	5,5	DN50 / DN32	6 – 30	53 – 35	8 693,00
9200000180	FN 32-50-75A BZ	7,5	DN50 / DN32	6 – 35	62,5 – 38,5	9 504,00
9200000181	FN 32-50-75B BZ	7,5	DN50 / DN32	8 – 28	63 – 56	11 671,00
9200000182	FN 32-50-92 BZ	9,2	DN50 / DN32	8 – 30	69,8 – 63	12 277,00
9200000183	FN 32-50-110 BZ	11	DN50 / DN32	8 – 30	76 – 69	12 605,00
9200000184	FN 32-50-135 BZ	13,5	DN50 / DN32	8 – 30	83,5 – 75	13 006,00
9200000185	FN 32-50-170 BZ	17	DN50 / DN32	8 – 33	96 – 75	13 489,00
9200001540	FN 32-50-75C BZ	7,5	DN50 / DN32	12 – 30	57 – 45	11 706,00
9200001539	FN 32-50-92A BZ	9,2	DN50 / DN32	12 – 33	63 – 50	12 306,00
9200001538	FN 32-50-110A BZ	11	DN50 / DN32	12 – 42	71 – 50	12 640,00
9200001537	FN 32-50-125 BZ	12,5	DN50 / DN32	12 – 45	77 – 53	12 949,00
9200001535	FN 32-50-150 BZ	15	DN50 / DN32	12 – 50	85 – 57	13 243,00
9200001536	FN 32-50-170A BZ	17	DN50 / DN32	12 – 55	93 – 64	13 517,00
9200000186	FN 40-65-15 BZ	1,5	DN65 / DN40	10 – 35	18,5 – 9,5	6 222,00
9200000187	FN 40-65-22 BZ	2,2	DN65 / DN40	10 – 35	22 – 15	6 374,00
9200000188	FN 40-65-30A BZ	3	DN65 / DN40	10 – 40	27,5 – 17	7 197,00
9200001544	FN 40-65-15A BZ	1,5	DN65 / DN40	8 – 30	18,5 – 12	6 257,00
9200001543	FN 40-65-22A BZ	2,2	DN65 / DN40	8 – 35	24 – 17	6 390,00
9200001542	FN 40-65-30 BZ	3	DN65 / DN40	9 – 43	27 – 17	7 223,00
9200001541	FN 40-65-40C BZ	4	DN65 / DN40	10 – 50	29 – 17	7 078,00
9200000189	FN 40-65-30B BZ	3	DN65 / DN40	10 – 30	31,5 – 26,5	7 772,00
9200000190	FN 40-65-40A BZ	4	DN65 / DN40	12 – 45	31,5 – 16	7 892,00
9200000191	FN 40-65-40B BZ	4	DN65 / DN40	12 – 35	36 – 30	7 892,00
9200000192	FN 40-65-55A BZ	5,5	DN65 / DN40	12 – 50	36 – 20,5	8 229,00
9200000193	FN 40-65-55B BZ	5,5	DN65 / DN40	12 – 55	39 – 22	8 229,00
9200001744	FN 40-65-75 BZ	7,5	DN65 / DN40	12 – 65	41,5 – 22	9 744,00
9200000194	FN 40-65-40 BZ	4	DN65 / DN40	12 – 30	43,5 – 33,5	9 324,00
9200000195	FN 40-65-55 BZ	5,5	DN65 / DN40	12 – 40	48,5 – 31,5	9 797,00
9200000196	FN 40-65-75A BZ	7,5	DN65 / DN40	12 – 40	58 – 42	10 479,00
9200000197	FN 40-65-75B BZ	7,5	DN65 / DN40	20 – 55	52,5 – 30,5	10 602,00
9200000198	FN 40-65-110A BZ	11	DN65 / DN40	20 – 60	60 – 35	11 555,00
9200000199	FN 40-65-92 BZ	9,2	DN65 / DN40	12 – 40	64 – 53	13 637,00
9200000200	FN 40-65-110B BZ	11	DN65 / DN40	12 – 40	70 – 59	14 000,00

Артикул	Модель	Мощность P2, кВт	Патрубки, всасывающий / напорный	Производи- тельность, м³/ч	Напор, м	Цена, €
9200000201	FN 40-65-150A BZ	15	DN65 / DN40	12 – 40	87 – 75	14 524,00
9200000202	FN 40-65-125 BZ	12,5	DN65 / DN40	10 – 55	67 – 43	13 931,00
9200000203	FN 40-65-150B BZ	15	DN65 / DN40	10 – 60	73 – 54	14 574,00
9200000204	FN 40-65-170 BZ	17	DN65 / DN40	10 – 70	81 – 55	14 644,00
9200000205	FN 40-65-185 BZ	18,5	DN65 / DN40	10 – 70	88 – 60	15 937,00
9200000206	FN 40-65-220 BZ	22	DN65 / DN40	10 – 70	95 – 61	16 392,00
9200001546	FN 40-65-370 BZ	37	DN65 / DN40	30 – 80	96 – 80	29 811,00
9200001545	FN 40-65-450 BZ	45	DN65 / DN40	30 – 80	128 – 118	38 068,00
9200000207	FN 50-65-22 BZ	2,2	DN65 / DN50	20 – 60	17 – 8	7 090,00
9200000208	FN 50-65-30 BZ	3	DN65 / DN50	20 – 65	20,5 – 11	7 709,00
9200000209	FN 50-65-40 BZ	4	DN65 / DN50	30 – 65	24,4 – 17	7 822,00
9200000210	FN 50-65-55A BZ	5,5	DN65 / DN50	25 – 75	32 – 16,5	9 539,00
9200000211	FN 50-65-75A BZ	7,5	DN65 / DN50	25 – 75	40 – 25,5	10 428,00
9200000212	FN 50-65-55B BZ	5,5	DN65 / DN50	40 – 75	27,5 – 20	9 586,00
9200000213	FN 50-65-75B BZ	7,5	DN65 / DN50	40 – 80	36,5 – 25	10 488,00
9200000214	FN 50-65-92A BZ	9,2	DN65 / DN50	40 – 90	40,5 – 26	10 990,00
9200000215	FN 50-65-92B BZ	9,2	DN65 / DN50	25 – 60	52,5 – 38	11 867,00
9200000216	FN 50-65-110 BZ	11	DN65 / DN50	25 – 68	56,5 – 39	12 107,00
9200000217	FN 50-65-150A BZ	15	DN65 / DN50	25 – 75	58,5 – 38	12 694,00
9200001562	FN 50-65-92 BZ	9,2	DN65 / DN50	25 – 64	49 – 29	11 899,00
9200001561	FN 50-65-110A BZ	11	DN65 / DN50	25 – 65	53 – 31	12 142,00
9200001560	FN 50-65-125 BZ	12,5	DN65 / DN50	25 – 75	58 – 34	12 227,00
9200001559	FN 50-65-150C BZ	15	DN65 / DN50	25 – 80	61,5 – 36	12 728,00
9200000218	FN 50-65-150B BZ	15	DN65 / DN50	50 – 100	49 – 36	12 754,00
9200000219	FN 50-65-170A BZ	17	DN65 / DN50	50 – 100	62 – 45	12 823,00
9200000220	FN 50-65-220A BZ	22	DN65 / DN50	50 – 120	67 – 41	14 394,00
9200000221	FN 50-65-170B BZ	17	DN65 / DN50	25 – 80	69 – 45	14 565,00
9200000222	FN 50-65-185 BZ	18,5	DN65 / DN50	25 – 70	79 – 65	16 067,00
9200000223	FN 50-65-200 BZ	20	DN65 / DN50	25 – 85	79 – 53	16 146,00
9200000224	FN 50-65-220B BZ	22	DN65 / DN50	25 – 80	88,5 – 66	16 493,00
9200000225	FN 50-65-250 BZ	25	DN65 / DN50	25 – 90	88,5 – 57	20 780,00
9200000226	FN 50-65-300 BZ	30	DN65 / DN50	25 – 100	99 – 62	22 046,00
9200001745	FN 50-65-450 BZ	45	DN65 / DN50	45 – 105	102 – 74,5	44 675,00
9200001746	FN 50-65-550 BZ	55	DN65 / DN50	45 – 120	122 – 91	46 467,00
9200000227	FN 65-80-30 BZ	3	DN80 / DN65	30 – 70	16,5 – 12	8 908,00
9200000228	FN 65-80-40 BZ	4	DN80 / DN65	30 – 85	20,5 – 14	9 018,00
9200000229	FN 65-80-55 BZ	5,5	DN80 / DN65	30 – 95	23,5 – 16	9 422,00
9200000230	FN 65-80-75 BZ	7,5	DN80 / DN65	30 – 110	26,5 – 19	10 255,00
9200000231	FN 65-80-92 BZ	9,2	DN80 / DN65	30 – 100	33 – 23	11 763,00
9200000232	FN 65-80-110 BZ	11	DN80 / DN65	30 – 110	38 – 28	11 984,00
9200000233	FN 65-80-150A BZ	15	DN80 / DN65	30 – 130	45 – 33	12 987,00
9200000234	FN 65-80-150B BZ	15	DN80 / DN65	50 – 130	42 – 23	14 558,00
9200000235	FN 65-80-185A BZ	18,5	DN80 / DN65	50 – 140	47,5 – 25	15 972,00
9200000236	FN 65-80-220A BZ	22	DN80 / DN65	50 – 140	55 – 35	16 366,00
9200000237	FN 65-80-185B BZ	18,5	DN80 / DN65	40 – 140	45 – 24	16 035,00
9200000238	FN 65-80-220B BZ	22	DN80 / DN65	40 – 160	53 – 21	16 433,00
9200000239	FN 65-80-300A BZ	30	DN80 / DN65	40 – 165	65 – 38	22 071,00
9200000240	FN 65-80-220C BZ	22	DN80 / DN65	50 – 100	68,5 – 62,5	20 768,00
9200000241	FN 65-80-300B BZ	30	DN80 / DN65	50 – 120	75 – 63,5	26 592,00
9200000242	FN 65-80-370 BZ	37	DN80 / DN65	50 – 130	89 – 76	27 400,00
9200001747	FN 65-80-450 BZ	45	DN80 / DN65	50 – 150	95 – 74	35 591,00
9200000243	FN 80-100-55 BZ	5,5	DN100 / DN80	65 – 140	17 – 10	11 873,00
9200000244	FN 80-100-75 BZ	7,5	DN100 / DN80	65 – 165	19,5 – 10,5	12 785,00
9200000245	FN 80-100-92 BZ	9,2	DN100 / DN80	65 – 165	25 – 16	13 536,00
9200000246	FN 80-100-110 BZ	11	DN100 / DN80	65 – 180	26 – 14,5	13 751,00

Указаны розничные цены с НДС.  
Цены действительны до 31.12.2022

Оборудование для водоснабжения



Артикулы, наименования, цены, внешний вид и технические характеристики оборудования могут быть изменены изготовителем (поставщиком) без предварительного уведомления.

Артикул	Модель	Мощность P <sub>2</sub> , кВт	Патрубки, всасывающий / напорный	Производи- тельность, м <sup>3</sup> /ч	Напор, м	Цена, €
9200000247	FN 80-100-150 BZ	15	DN100 / DN80	70 – 195	30 – 17	14 521,00
9200000248	FN 80-100-185 BZ	18,5	DN100 / DN80	70 – 195	36 – 21	16 177,00
9200000249	FN 80-100-220 BZ	22	DN100 / DN80	70 – 225	40 – 23,5	16 562,00
9200000250	FN 80-100-300 BZ	30	DN100 / DN80	80 – 250	52 – 31	27 883,00
9200000251	FN 80-100-370 BZ	37	DN100 / DN80	80 – 270	58,5 – 35	28 744,00
9200001563	FN 80-100-450A BZ	45	DN100 / DN80	80 – 280	63,5 – 42	37 090,00
9200001748	FN 80-100-450B BZ	45	DN100 / DN80	80 – 225	71 – 57	45 609,00
9200001749	FN 80-100-550 BZ	55	DN100 / DN80	80 – 255	80 – 62	47 445,00
9200001750	FN 80-100-750 BZ	75	DN100 / DN80	80 – 255	102 – 90,5	59 034,00
9200001751	FN 100-125-220 BZ	22	DN125 / DN100	65 – 375	37,5 – 19,5	29 429,00
9200001752	FN 100-125-300 BZ	30	DN125 / DN100	65 – 375	43 – 31	32 149,00
9200001753	FN 100-125-370 BZ	37	DN125 / DN100	65 – 375	50,5 – 38	33 038,00
9200001754	FN 100-125-550A BZ	55	DN125 / DN100	65 – 375	61,5 – 34,5	45 978,00
9200001755	FN 100-125-450 BZ	45	DN125 / DN100	130 – 375	59 – 28,5	48 675,00
9200001756	FN 100-125-550B BZ	55	DN125 / DN100	130 – 400	67,5 – 28,5	50 512,00
9200001757	FN 100-125-750A BZ	75	DN125 / DN100	130 – 400	72 – 31,5	60 662,00
9200001758	FN 100-125-750B BZ	75	DN125 / DN100	130 – 400	79,5 – 44	60 662,00
9200001759	FN 100-125-900 BZ	90	DN125 / DN100	130 – 400	97 – 65	62 356,00

**СЕРИЯ FN4 (С ЧЕТЫРЕХПОЛУСНЫМИ ЭЛЕКТРОДВИГАТЕЛЯМИ)**

**С гидравлической частью из чугуна GJL-250 с антикоррозийным покрытием**

9200000252	FN4 32-50-3	0,37	DN50 / DN32	3 – 12	6 – 3,5	1 257,00
9200000253	FN4 32-50-5	0,55	DN50 / DN32	3 – 14	9 – 5	1 583,00
9200001464	FN4 32-50-5A	0,55	DN50 / DN32	3 – 14	10 – 4,5	1 672,00
9200000254	FN4 32-50-11	1,1	DN50 / DN32	4 – 18	16 – 7,5	1 963,00
9200000255	FN4 32-50-22A	2,2	DN50 / DN32	3 – 25	19,5 – 15	3 292,00
9200000256	FN4 32-50-22B	2,2	DN50 / DN32	3 – 25	23 – 16	3 292,00
9200001466	FN4 32-50-22C	2,2	DN50 / DN32	10 – 33	20,5 – 15	3 378,00
9200001465	FN4 32-50-30	3	DN50 / DN32	10 – 38	23 – 16	3 708,00
9200000257	FN4 40-65-3	0,37	DN65 / DN40	6 – 20	6,5 – 4,5	1 453,00
9200001468	FN4 40-65-3A	0,37	DN65 / DN40	6 – 23	6,5 – 4	1 476,00
9200001467	FN4 40-65-5	0,55	DN65 / DN40	6 – 26	7,5 – 5	1 662,00
9200000258	FN4 40-65-7	0,75	DN65 / DN40	6 – 30	9 – 4,5	1 776,00
9200000259	FN4 40-65-11	1,1	DN65 / DN40	6 – 25	16 – 10	2 307,00
9200000260	FN4 40-65-22	2,2	DN65 / DN40	6 – 35	19,5 – 12,5	3 427,00
9200000261	FN4 40-65-30	3	DN65 / DN40	6 – 35	23,5 – 16	3 836,00
9200000262	FN4 40-65-40	4	DN65 / DN40	6 – 40	25 – 20	4 867,00
9200000263	FN4 40-65-55	5,5	DN65 / DN40	6 – 48	31 – 25	6 110,00
9200000264	FN4 40-65-92	9,2	DN65 / DN40	10 – 64	40,5 – 30	6 778,00
9200000265	FN4 50-65-5	0,55	DN65 / DN50	10 – 33	6 – 4	1 809,00
9200001760	FN4 50-65-11	1,1	DN65 / DN50	16 – 43	10 – 7	2 188,00
9200000266	FN4 50-65-15B	1,5	DN65 / DN50	16 – 43	11 – 8	2 261,00
9200001462	FN4 50-65-11A	1,1	DN65 / DN50	12 – 33	12 – 7,5	2 412,00
9200001461	FN4 50-65-15A	1,5	DN65 / DN50	12 – 40	14,5 – 9	2 612,00
9200000267	FN4 50-65-15	1,5	DN65 / DN50	10 – 35	14,5 – 9,5	2 591,00
9200001469	FN4 50-65-22A	2,2	DN65 / DN50	12 – 48	15,5 – 8,5	3 161,00
9200000268	FN4 50-65-30	3	DN65 / DN50	12 – 55	17,5 – 9,5	3 292,00
9200000269	FN4 50-65-22	2,2	DN65 / DN50	10 – 40	16,5 – 10	3 659,00
9200000270	FN4 50-65-40	4	DN65 / DN50	10 – 60	24 – 11	3 739,00
9200001761	FN4 50-65-55	5,5	DN65 / DN50	30 – 60	24 – 16,5	6 185,00
9200001762	FN4 50-65-75	7,5	DN65 / DN50	30 – 70	28 – 17	6 664,00
9200001763	FN4 50-65-92	9,2	DN65 / DN50	30 – 70	32 – 20	6 862,00
9200001764	FN4 50-65-110	11	DN65 / DN50	30 – 70	40 – 29	7 879,00
9200000271	FN4 65-80-7	0,75	DN80 / DN65	20 – 45	5,5 – 4	2 093,00
9200001470	FN4 65-80-7A	0,75	DN80 / DN65	10 – 50	6,8 – 5	2 109,00
9200000272	FN4 65-80-15	1,5	DN80 / DN65	25 – 60	10,3 – 7,5	2 926,00

Артикул	Модель	Мощность P2, кВт	Патрубки, всасывающий / напорный	Производи- тельность, м³/ч	Напор, м	Цена, €
9200000273	FN4 65-80-30A	3	DN80 / DN65	25 – 80	14 – 8,5	3 820,00
9200000274	FN4 65-80-30B	3	DN80 / DN65	25 – 80	18 – 9,5	3 839,00
9200000275	FN4 65-80-40	4	DN80 / DN65	25 – 65	20 – 16	4 230,00
9200001472	FN4 65-80-40A	4	DN80 / DN65	25 – 75	19 – 13	4 192,00
9200000276	FN4 65-80-55	5,5	DN80 / DN65	25 – 90	22,5 – 15	5 438,00
9200001471	FN4 65-80-55A	5,5	DN80 / DN65	25 – 90	22,5 – 15,5	5 417,00
9200000277	FN4 65-80-92	9,2	DN80 / DN65	30 – 120	28 – 14	7 304,00
9200000278	FN4 65-80-110	11	DN80 / DN65	30 – 120	32,5 – 19	7 910,00
9200000279	FN4 65-80-150	15	DN80 / DN65	30 – 140	42 – 23,5	8 829,00
9200001765	FN4 65-80-185	18,5	DN80 / DN65	40 – 115	46 – 33	11 247,00
9200001766	FN4 65-80-260	26	DN80 / DN65	40 – 120	56 – 40,5	12 737,00
9200001767	FN4 65-80-300	30	DN80 / DN65	40 – 120	65 – 54,5	19 501,00
9200000280	FN4 80-100-22A	2,2	DN100 / DN80	40 – 95	8 – 4,5	3 885,00
9200000281	FN4 80-100-22B	2,2	DN100 / DN80	40 – 120	10 – 5,5	3 885,00
9200000282	FN4 80-100-40	4	DN100 / DN80	40 – 130	12,5 – 7	4 067,00
9200000283	FN4 80-100-55	5,5	DN100 / DN80	40 – 150	14,5 – 7	5 410,00
9200000284	FN4 80-100-75	7,5	DN100 / DN80	40 – 140	18 – 11	6 297,00
9200000285	FN4 80-100-92	9,2	DN100 / DN80	40 – 200	25 – 14	6 958,00
9200000286	FN4 80-100-110	11	DN100 / DN80	60 – 150	27,5 – 21	8 238,00
9200000287	FN4 80-100-150	15	DN100 / DN80	60 – 160	33,5 – 26	9 092,00
9200000288	FN4 80-100-220	22	DN100 / DN80	60 – 230	40 – 24	11 399,00
9200001768	FN4 80-125-300	30	DN125 / DN80	80 – 240	45 – 24	20 923,00
9200001769	FN4 80-125-370	37	DN125 / DN80	80 – 270	53,5 – 29	21 398,00
9200001770	FN4 80-125-450	45	DN125 / DN80	80 – 270	62,5 – 39	22 599,00
9200000289	FN4 100-125-55	5,5	DN125 / DN100	60 – 160	11,5 – 5	6 415,00
9200000290	FN4 100-125-75	7,5	DN125 / DN100	60 – 200	15 – 8	6 632,00
9200001441	FN4 100-125-92	9,2	DN125 / DN100	80 – 250	20,5 – 7	7 698,00
9200000291	FN4 100-125-150	15	DN125 / DN100	80 – 275	24,7 – 10	9 423,00
9200000292	FN4 100-125-185	18,5	DN125 / DN100	100 – 250	28 – 18	11 806,00
9200000293	FN4 100-125-220	22	DN125 / DN100	100 – 275	33 – 23	12 979,00
9200000294	FN4 100-125-300	30	DN125 / DN100	100 – 350	38,5 – 18	12 397,00
9200001771	FN4 100-125-370	37	DN125 / DN100	80 – 325	45 – 20,5	22 036,00
9200001772	FN4 100-125-450	45	DN125 / DN100	80 – 350	51,5 – 25,5	23 241,00
9200001773	FN4 100-125-550	55	DN125 / DN100	80 – 300	64,5 – 48	25 071,00
9200001774	FN4 100-125-750	75	DN125 / DN100	80 – 400	64,5 – 27,5	36 569,00
9200000295	FN4 125-150-110	11	DN150 / DN125	80 – 300	17,5 – 9	9 604,00
9200001775	FN4 125-150-150	15	DN150 / DN125	80 – 360	20,5 – 10,5	10 479,00
9200000296	FN4 125-150-185A	18,5	DN150 / DN125	80 – 400	23 – 12	12 353,00
9200000297	FN4 125-150-185B	18,5	DN150 / DN125	100 – 300	27 – 13	13 626,00
9200000298	FN4 125-150-300	30	DN150 / DN125	100 – 400	33 – 15	22 587,00
9200001463	FN4 125-150-370	37	DN150 / DN125	100 – 450	39 – 17	23 283,00
9200001776	FN4 125-150-450	45	DN150 / DN125	180 – 450	42 – 23	23 740,00
9200001777	FN4 125-150-550	55	DN150 / DN125	180 – 500	49 – 29	25 848,00
9200001778	FN4 125-150-750	75	DN150 / DN125	180 – 500	57 – 38	37 258,00
9200001779	FN4 150-200-185	18,5	DN200 / DN150	100 – 600	16 – 5,5	14 618,00
9200001780	FN4 150-200-220	22	DN200 / DN150	100 – 600	19 – 8	15 514,00
9200001781	FN4 150-200-300A	30	DN200 / DN150	100 – 600	23 – 12	21 854,00
9200001782	FN4 150-200-300B	30	DN200 / DN150	200 – 500	26 – 14,5	22 732,00
9200001783	FN4 150-200-370	37	DN200 / DN150	200 – 600	31,5 – 14,5	23 588,00
9200001784	FN4 150-200-550A	55	DN200 / DN150	200 – 650	39 – 21	26 223,00
9200001785	FN4 150-200-550B	55	DN200 / DN150	200 – 500	45 – 32,5	26 302,00
9200001786	FN4 150-200-750A	75	DN200 / DN150	200 – 650	45 – 20	37 721,00
9200001787	FN4 150-200-750B	75	DN200 / DN150	200 – 625	53 – 36	37 721,00
9200001788	FN4 150-200-900	90	DN200 / DN150	200 – 675	62,5 – 40	41 413,00
9200001789	FN4 200-250-370	37	DN250 / DN200	100 – 725	26 – 10,5	24 477,00

Указаны розничные цены с НДС.  
Цены действительны до 31.12.2022

Оборудование для водоснабжения



Артикулы, наименования, цены, внешний вид и технические характеристики оборудования могут быть изменены изготовителем (поставщиком) без предварительного уведомления.

Артикул	Модель	Мощность P <sub>2</sub> , кВт	Патрубки, всасывающий / напорный	Производи- тельность, м <sup>3</sup> /ч	Напор, м	Цена, €
9200001790	FN4 200-250-450	45	DN250 / DN200	100 – 775	30,5 – 13	25 676,00
9200001791	FN4 200-250-550	55	DN250 / DN200	100 – 825	36 – 15	27 785,00
<b>С гидравлической частью из нержавеющей стали AISI 316</b>						
9200000299	FN4 32-50-3 SS	0,37	DN50 / DN32	3 – 12	6 – 3,5	4 522,00
9200000300	FN4 32-50-5 SS	0,55	DN50 / DN32	3 – 14	9 – 5	5 793,00
9200001636	FN4 32-50-5A SS	0,55	DN50 / DN32	3 – 14	10 – 4,5	5 872,00
9200000301	FN4 32-50-11 SS	1,1	DN50 / DN32	4 – 18	16 – 7,5	6 693,00
9200000302	FN4 32-50-22A SS	2,2	DN50 / DN32	3 – 25	19,5 – 15	10 794,00
9200000303	FN4 32-50-22B SS	2,2	DN50 / DN32	3 – 25	23 – 16	10 794,00
9200001638	FN4 32-50-22 SS	2,2	DN50 / DN32	10 – 33	20,5 – 15	10 823,00
9200001637	FN4 32-50-30 SS	3	DN50 / DN32	10 – 38	23 – 16	11 063,00
9200000304	FN4 40-65-3 SS	0,37	DN65 / DN40	6 – 20	6,5 – 4,5	5 298,00
9200001640	FN4 40-65-3A SS	0,37	DN65 / DN40	6 – 23	6,5 – 4	5 418,00
9200001639	FN4 40-65-5 SS	0,55	DN65 / DN40	6 – 26	7,5 – 5	6 093,00
9200000305	FN4 40-65-7 SS	0,75	DN65 / DN40	6 – 30	9 – 4,5	6 462,00
9200000306	FN4 40-65-11 SS	1,1	DN65 / DN40	6 – 25	16 – 10	8 336,00
9200000307	FN4 40-65-22 SS	2,2	DN65 / DN40	6 – 35	19,5 – 12,5	10 949,00
9200000308	FN4 40-65-30 SS	3	DN65 / DN40	6 – 35	23,5 – 16	11 255,00
9200000309	FN4 40-65-40 SS	4	DN65 / DN40	6 – 40	25 – 20	19 717,00
9200000310	FN4 40-65-55 SS	5,5	DN65 / DN40	6 – 48	31 – 25	21 396,00
9200000311	FN4 40-65-92 SS	9,2	DN65 / DN40	10 – 64	40,5 – 30	22 317,00
9200000312	FN4 50-65-5 SS	0,55	DN65 / DN50	10 – 33	6 – 4	6 917,00
9200001792	FN4 50-65-11 SS	1,1	DN65 / DN50	16 – 43	10 – 7	8 220,00
9200000313	FN4 50-65-15B SS	1,5	DN65 / DN50	16 – 43	11 – 8	8 270,00
9200001634	FN4 50-65-11A SS	1,1	DN65 / DN50	12 – 33	12 – 7,5	9 065,00
9200001633	FN4 50-65-15A SS	1,5	DN65 / DN50	12 – 40	14,5 – 9	9 236,00
9200000314	FN4 50-65-15 SS	1,5	DN65 / DN50	10 – 35	14,5 – 9,5	9 176,00
9200001641	FN4 50-65-22A SS	2,2	DN65 / DN50	12 – 48	15,5 – 8,5	10 179,00
9200000315	FN4 50-65-30 SS	3	DN65 / DN50	12 – 55	17,5 – 9,5	10 413,00
9200000316	FN4 50-65-22 SS	2,2	DN65 / DN50	10 – 40	16,5 – 10	11 274,00
9200000317	FN4 50-65-40 SS	4	DN65 / DN50	10 – 60	24 – 11	11 854,00
9200001793	FN4 50-65-55 SS	5,5	DN65 / DN50	30 – 60	24 – 16,5	21 781,00
9200001794	FN4 50-65-75 SS	7,5	DN65 / DN50	30 – 70	28 – 17	22 361,00
9200001795	FN4 50-65-92 SS	9,2	DN65 / DN50	30 – 70	32 – 20	22 421,00
9200001796	FN4 50-65-110 SS	11	DN65 / DN50	30 – 70	40 – 29	23 298,00
9200000318	FN4 65-80-7 SS	0,75	DN80 / DN65	20 – 45	5,5 – 4	8 235,00
9200001642	FN4 65-80-7A SS	0,75	DN80 / DN65	10 – 50	6,8 – 5	8 270,00
9200000319	FN4 65-80-15 SS	1,5	DN80 / DN65	25 – 60	10,3 – 7,5	9 466,00
9200000320	FN4 65-80-30A SS	3	DN80 / DN65	25 – 80	14 – 8,5	11 826,00
9200000321	FN4 65-80-30B SS	3	DN80 / DN65	25 – 80	18 – 9,5	12 113,00
9200000322	FN4 65-80-40 SS	4	DN80 / DN65	25 – 65	20 – 16	14 682,00
9200001644	FN4 65-80-40A SS	4	DN80 / DN65	25 – 75	19 – 13	14 530,00
9200000323	FN4 65-80-55 SS	5,5	DN80 / DN65	25 – 90	22,5 – 15	16 089,00
9200001643	FN4 65-80-55A SS	5,5	DN80 / DN65	25 – 90	22,5 – 15,5	16 013,00
9200000324	FN4 65-80-92 SS	9,2	DN80 / DN65	30 – 120	28 – 14	22 667,00
9200000325	FN4 65-80-110 SS	11	DN80 / DN65	30 – 120	32,5 – 19	23 409,00
9200000326	FN4 65-80-150 SS	15	DN80 / DN65	30 – 140	42 – 23,5	24 756,00
9200001797	FN4 65-80-185 SS	18,5	DN80 / DN65	40 – 115	46 – 33	34 136,00
9200001798	FN4 65-80-260 SS	26	DN80 / DN65	40 – 120	56 – 40,5	34 742,00
9200001799	FN4 65-80-300 SS	30	DN80 / DN65	40 – 120	65 – 54,5	43 939,00
9200000327	FN4 80-100-22A SS	2,2	DN100 / DN80	40 – 95	8 – 4,5	11 826,00
9200000328	FN4 80-100-22B SS	2,2	DN100 / DN80	40 – 120	10 – 5,5	11 826,00
9200000329	FN4 80-100-40 SS	4	DN100 / DN80	40 – 130	12,5 – 7	13 325,00
9200000330	FN4 80-100-55 SS	5,5	DN100 / DN80	40 – 150	14,5 – 7	15 152,00
9200000331	FN4 80-100-75 SS	7,5	DN100 / DN80	40 – 140	18 – 11	19 121,00



Артикул	Модель	Мощность P2, кВт	Патрубки, всасывающий / напорный	Производи- тельность, м³/ч	Напор, м	Цена, €
9200000332	FN4 80-100-92 SS	9,2	DN100 / DN80	40 – 200	25 – 14	19 891,00
9200000333	FN4 80-100-110 SS	11	DN100 / DN80	60 – 150	27,5 – 21	26 334,00
9200000334	FN4 80-100-150 SS	15	DN100 / DN80	60 – 160	33,5 – 26	27 558,00
9200000335	FN4 80-100-220 SS	22	DN100 / DN80	60 – 230	40 – 24	30 129,00
9200001800	FN4 80-125-300 SS	30	DN125 / DN80	80 – 240	45 – 24	52 761,00
9200001801	FN4 80-125-370 SS	37	DN125 / DN80	80 – 270	53,5 – 29	53 364,00
9200001802	FN4 80-125-450 SS	45	DN125 / DN80	80 – 270	62,5 – 39	54 859,00
9200000336	FN4 100-125-55 SS	5,5	DN125 / DN100	60 – 160	11,5 – 5	20 601,00
9200000337	FN4 100-125-75 SS	7,5	DN125 / DN100	60 – 200	15 – 8	21 099,00
9200000338	FN4 100-125-92 SS	9,2	DN125 / DN100	80 – 250	20,5 – 7	23 327,00
9200000339	FN4 100-125-150 SS	15	DN125 / DN100	80 – 275	24,7 – 10	27 242,00
9200000340	FN4 100-125-185 SS	18,5	DN125 / DN100	100 – 250	28 – 18	33 193,00
9200000341	FN4 100-125-220 SS	22	DN125 / DN100	100 – 275	33 – 23	34 316,00
9200000342	FN4 100-125-300 SS	30	DN125 / DN100	100 – 350	38,5 – 18	31 988,00
9200001803	FN4 100-125-370 SS	37	DN125 / DN100	80 – 325	45 – 20,5	54 191,00
9200001804	FN4 100-125-450 SS	45	DN125 / DN100	80 – 350	51,5 – 25,5	55 686,00
9200001805	FN4 100-125-550 SS	55	DN125 / DN100	80 – 300	64,5 – 48	58 245,00
9200001806	FN4 100-125-750 SS	75	DN125 / DN100	80 – 400	64,5 – 27,5	72 686,00
9200000343	FN4 125-150-110 SS	11	DN150 / DN125	80 – 300	17,5 – 9	30 120,00
9200001807	FN4 125-150-150 SS	15	DN150 / DN125	80 – 360	20,5 – 10,5	31 303,00
9200000344	FN4 125-150-185A SS	18,5	DN150 / DN125	80 – 400	23 – 12	33 111,00
9200000345	FN4 125-150-185B SS	18,5	DN150 / DN125	100 – 300	27 – 13	41 103,00
9200000346	FN4 125-150-300 SS	30	DN150 / DN125	100 – 400	33 – 15	51 950,00
9200001635	FN4 125-150-370 SS	37	DN150 / DN125	100 – 450	39 – 17	52 395,00
9200001808	FN4 125-150-450 SS	45	DN150 / DN125	180 – 450	42 – 23	59 457,00
9200001809	FN4 125-150-550 SS	55	DN150 / DN125	180 – 500	49 – 29	62 142,00
9200001810	FN4 125-150-750 SS	75	DN150 / DN125	180 – 500	57 – 38	76 687,00
9200001811	FN4 150-200-185 SS	18,5	DN200 / DN150	100 – 600	16 – 5,5	48 278,00
9200001812	FN4 150-200-220 SS	22	DN200 / DN150	100 – 600	19 – 8	49 398,00
9200001813	FN4 150-200-300A SS	30	DN200 / DN150	100 – 600	23 – 12	54 560,00
9200001814	FN4 150-200-300B SS	30	DN200 / DN150	200 – 500	26 – 14,5	54 683,00
9200001815	FN4 150-200-370 SS	37	DN200 / DN150	200 – 600	31,5 – 14,5	55 292,00
9200001816	FN4 150-200-550A SS	55	DN200 / DN150	200 – 650	39 – 21	59 346,00
9200001817	FN4 150-200-550B SS	55	DN200 / DN150	200 – 500	45 – 32,5	66 218,00
9200001818	FN4 150-200-750A SS	75	DN200 / DN150	200 – 650	45 – 20	79 997,00
9200001819	FN4 150-200-750B SS	75	DN200 / DN150	200 – 625	53 – 36	79 997,00
9200001820	FN4 150-200-900 SS	90	DN200 / DN150	200 – 675	62,5 – 40	85 260,00
9200001821	FN4 200-250-370 SS	37	DN250 / DN200	100 – 725	26 – 10,5	73 469,00
9200001822	FN4 200-250-450 SS	45	DN250 / DN200	100 – 775	30,5 – 13	74 952,00
9200001823	FN4 200-250-550 SS	55	DN250 / DN200	100 – 825	36 – 15	77 634,00
<b>С гидравлической частью из "морской" бронзы (CuSn10)</b>						
9200000347	FN4 32-50-3 BZ	0,37	DN50 / DN32	3 – 12	6 – 3,5	5 118,00
9200000348	FN4 32-50-5 BZ	0,55	DN50 / DN32	3 – 14	9 – 5	6 850,00
9200001548	FN4 32-50-5A BZ	0,55	DN50 / DN32	3 – 14	10 – 4,5	6 882,00
9200000349	FN4 32-50-11 BZ	1,1	DN50 / DN32	4 – 18	16 – 7,5	8 608,00
9200000350	FN4 32-50-22A BZ	2,2	DN50 / DN32	3 – 25	19,5 – 15	12 135,00
9200000351	FN4 32-50-22B BZ	2,2	DN50 / DN32	3 – 25	23 – 16	12 135,00
9200001550	FN4 32-50-22C BZ	2,2	DN50 / DN32	10 – 33	20,5 – 15	12 167,00
9200001549	FN4 32-50-30 BZ	3	DN50 / DN32	10 – 38	23 – 16	13 038,00
9200000352	FN4 40-65-3 BZ	0,37	DN65 / DN40	6 – 20	6,5 – 4,5	6 096,00
9200001552	FN4 40-65-3A BZ	0,37	DN65 / DN40	6 – 23	6,5 – 4	6 134,00
9200001551	FN4 40-65-5 BZ	0,55	DN65 / DN40	6 – 26	7,5 – 5	6 885,00
9200000353	FN4 40-65-7 BZ	0,75	DN65 / DN40	6 – 30	9 – 4,5	8 040,00
9200000354	FN4 40-65-11 BZ	1,1	DN65 / DN40	6 – 25	16 – 10	10 280,00
9200000355	FN4 40-65-22 BZ	2,2	DN65 / DN40	6 – 35	19,5 – 12,5	12 984,00

Указаны розничные цены с НДС.  
Цены действительны до 31.12.2022

Оборудование для водоснабжения



Артикулы, наименования, цены, внешний вид и технические характеристики оборудования могут быть изменены изготовителем (поставщиком) без предварительного уведомления.

Артикул	Модель	Мощность P <sub>2</sub> , кВт	Патрубки, всасывающий / напорный	Производи- тельность, м <sup>3</sup> /ч	Напор, м	Цена, €
9200000356	FN4 40-65-30 BZ	3	DN65 / DN40	6 – 35	23,5 – 16	13 259,00
9200000357	FN4 40-65-40 BZ	4	DN65 / DN40	6 – 40	25 – 20	22 352,00
9200000358	FN4 40-65-55 BZ	5,5	DN65 / DN40	6 – 48	31 – 25	24 011,00
9200000359	FN4 40-65-92 BZ	9,2	DN65 / DN40	10 – 64	40,5 – 30	25 128,00
9200000360	FN4 50-65-5 BZ	0,55	DN65 / DN50	10 – 33	6 – 4	7 630,00
9200001824	FN4 50-65-11 BZ	1,1	DN65 / DN50	16 – 43	10 – 7	9 346,00
9200000361	FN4 50-65-15B BZ	1,5	DN65 / DN50	16 – 43	11 – 8	9 586,00
9200001555	FN4 50-65-11A BZ	1,1	DN65 / DN50	12 – 33	12 – 7,5	10 321,00
9200001553	FN4 50-65-15A BZ	1,5	DN65 / DN50	12 – 40	14,5 – 9	10 690,00
9200000362	FN4 50-65-15 BZ	1,5	DN65 / DN50	10 – 35	14,5 – 9,5	10 656,00
9200001554	FN4 50-65-22A BZ	2,2	DN65 / DN50	12 – 48	15,5 – 8,5	11 552,00
9200000363	FN4 50-65-30 BZ	3	DN65 / DN50	12 – 55	17,5 – 9,5	12 060,00
9200000364	FN4 50-65-22 BZ	2,2	DN65 / DN50	10 – 40	16,5 – 10	13 293,00
9200000365	FN4 50-65-40 BZ	4	DN65 / DN50	10 – 60	24 – 11	13 265,00
9200001825	FN4 50-65-55 BZ	5,5	DN65 / DN50	30 – 60	24 – 16,5	25 800,00
9200001826	FN4 50-65-75 BZ	7,5	DN65 / DN50	30 – 70	28 – 17	26 782,00
9200001827	FN4 50-65-92 BZ	9,2	DN65 / DN50	30 – 70	32 – 20	27 788,00
9200001828	FN4 50-65-110 BZ	11	DN65 / DN50	30 – 70	40 – 29	28 820,00
9200000366	FN4 65-80-7 BZ	0,75	DN80 / DN65	20 – 45	5,5 – 4	9 337,00
9200001556	FN4 65-80-7A BZ	0,75	DN80 / DN65	10 – 50	6,8 – 5	9 409,00
9200000367	FN4 65-80-15 BZ	1,5	DN80 / DN65	25 – 60	10,3 – 7,5	10 633,00
9200000368	FN4 65-80-30A BZ	3	DN80 / DN65	25 – 80	14 – 8,5	13 271,00
9200000369	FN4 65-80-30B BZ	3	DN80 / DN65	25 – 80	18 – 9,5	13 448,00
9200000370	FN4 65-80-40 BZ	4	DN80 / DN65	25 – 65	20 – 16	17 862,00
9200001558	FN4 65-80-40A BZ	4	DN80 / DN65	25 – 75	19 – 13	17 777,00
9200000371	FN4 65-80-55 BZ	5,5	DN80 / DN65	25 – 90	22,5 – 15	19 408,00
9200001557	FN4 65-80-55A BZ	5,5	DN80 / DN65	25 – 90	22,5 – 15,5	19 373,00
9200000372	FN4 65-80-92 BZ	9,2	DN80 / DN65	30 – 120	28 – 14	29 012,00
9200000373	FN4 65-80-110 BZ	11	DN80 / DN65	30 – 120	32,5 – 19	29 747,00
9200000374	FN4 65-80-150 BZ	15	DN80 / DN65	30 – 140	42 – 23,5	31 139,00
9200001829	FN4 65-80-185 BZ	18,5	DN80 / DN65	40 – 115	46 – 33	39 257,00
9200001830	FN4 65-80-260 BZ	26	DN80 / DN65	40 – 120	56 – 40,5	40 242,00
9200001831	FN4 65-80-300 BZ	30	DN80 / DN65	40 – 120	65 – 54,5	48 953,00
9200000375	FN4 80-100-22A BZ	2,2	DN100 / DN80	40 – 95	8 – 4,5	13 391,00
9200000376	FN4 80-100-22B BZ	2,2	DN100 / DN80	40 – 120	10 – 5,5	13 391,00
9200000377	FN4 80-100-40 BZ	4	DN100 / DN80	40 – 130	12,5 – 7	16 594,00
9200000378	FN4 80-100-55 BZ	5,5	DN100 / DN80	40 – 150	14,5 – 7	18 398,00
9200000379	FN4 80-100-75 BZ	7,5	DN100 / DN80	40 – 140	18 – 11	22 888,00
9200000380	FN4 80-100-92 BZ	9,2	DN100 / DN80	40 – 200	25 – 14	23 850,00
9200000381	FN4 80-100-110 BZ	11	DN100 / DN80	60 – 150	27,5 – 21	30 107,00
9200000382	FN4 80-100-150 BZ	15	DN100 / DN80	60 – 160	33,5 – 26	31 480,00
9200000383	FN4 80-100-220 BZ	22	DN100 / DN80	60 – 230	40 – 24	34 042,00
9200001832	FN4 80-125-300 BZ	30	DN125 / DN80	80 – 240	45 – 24	59 883,00
9200001833	FN4 80-125-370 BZ	37	DN125 / DN80	80 – 270	53,5 – 29	60 495,00
9200001834	FN4 80-125-450 BZ	45	DN125 / DN80	80 – 270	62,5 – 39	62 072,00
9200000384	FN4 100-125-55 BZ	5,5	DN125 / DN100	60 – 160	11,5 – 5	24 264,00
9200000385	FN4 100-125-75 BZ	7,5	DN125 / DN100	60 – 200	15 – 8	25 267,00
9200000386	FN4 100-125-92 BZ	9,2	DN125 / DN100	80 – 250	20,5 – 7	27 520,00
9200000387	FN4 100-125-150 BZ	15	DN125 / DN100	80 – 275	24,7 – 10	32 720,00
9200000388	FN4 100-125-185 BZ	18,5	DN125 / DN100	100 – 250	28 – 18	40 450,00
9200000389	FN4 100-125-220 BZ	22	DN125 / DN100	100 – 275	33 – 23	41 554,00
9200000390	FN4 100-125-300 BZ	30	DN125 / DN100	100 – 350	38,5 – 18	38 730,00
9200001835	FN4 100-125-370 BZ	37	DN125 / DN100	80 – 325	45 – 20,5	65 612,00
9200001836	FN4 100-125-450 BZ	45	DN125 / DN100	80 – 350	51,5 – 25,5	67 840,00
9200001837	FN4 100-125-550 BZ	55	DN125 / DN100	80 – 300	64,5 – 48	70 465,00

Артикул	Модель	Мощность P2, кВт	Патрубки, всасывающий / напорный	Производи- тельность, м³/ч	Напор, м	Цена, €
9200001838	FN4 100-125-750 BZ	75	DN125 / DN100	80 – 400	64,5 – 27,5	85 335,00
9200000391	FN4 125-150-110 BZ	11	DN150 / DN125	80 – 300	17,5 – 9	37 203,00
9200001839	FN4 125-150-150 BZ	15	DN150 / DN125	80 – 360	20,5 – 10,5	38 538,00
9200000392	FN4 125-150-185A BZ	18,5	DN150 / DN125	80 – 400	23 – 12	40 336,00
9200000393	FN4 125-150-185B BZ	18,5	DN150 / DN125	100 – 300	27 – 13	49 672,00
9200000394	FN4 125-150-300 BZ	30	DN150 / DN125	100 – 400	33 – 15	57 415,00
9200001547	FN4 125-150-370 BZ	37	DN150 / DN125	100 – 450	39 – 17	60 621,00
9200001840	FN4 125-150-450 BZ	45	DN150 / DN125	180 – 450	42 – 23	73 409,00
9200001841	FN4 125-150-550 BZ	55	DN150 / DN125	180 – 500	49 – 29	76 163,00
9200001842	FN4 125-150-750 BZ	75	DN150 / DN125	180 – 500	57 – 38	91 150,00
9200001843	FN4 150-200-300 BZ	30	DN200 / DN150	200 – 500	26 – 14,5	64 439,00
9200001844	FN4 150-200-370 BZ	37	DN200 / DN150	200 – 600	31,5 – 14,5	65 060,00
9200001845	FN4 150-200-550A BZ	55	DN200 / DN150	200 – 650	39 – 21	69 219,00
9200001846	FN4 150-200-550B BZ	55	DN200 / DN150	200 – 500	45 – 32,5	80 987,00
9200001847	FN4 150-200-750A BZ	75	DN200 / DN150	200 – 650	45 – 20	95 981,00
9200001848	FN4 150-200-750B BZ	75	DN200 / DN150	200 – 625	53 – 36	95 981,00
9200001849	FN4 150-200-900 BZ	90	DN200 / DN150	200 – 675	62,5 – 40	100 559,00
9200001850	FN4 200-250-370 BZ	37	DN250 / DN200	100 – 725	26 – 10,5	85 745,00
9200001851	FN4 200-250-450 BZ	45	DN250 / DN200	100 – 775	30,5 – 13	87 269,00
9200001852	FN4 200-250-550 BZ	55	DN250 / DN200	100 – 825	36 – 15	90 021,00

### Комплекты\* фланцев ответных для насосов серий FN и FN4

Артикул	Наименование	Условный (проходной) диаметр	Исполнение по давлению	Цена, €
<b>Фланцы из чугуна GJL-250 с антикоррозийным покрытием и уплотнениями из EPDM</b>				
9200001414	KIT FLANGE 32 - CAST IRON-EPDM - FN	DN32 / DN50	PN10	173,00
9200001415	KIT FLANGE 40 - CAST IRON-EPDM - FN	DN40 / DN65	PN10	177,00
9200001416	KIT FLANGE 50 - CAST IRON-EPDM - FN	DN50 / DN65	PN10	191,00
9200001417	KIT FLANGE 65 - CAST IRON-EPDM - FN	DN65 / DN80	PN10	222,00
9200001418	KIT FLANGE 80 - CAST IRON-EPDM - FN	DN80 / DN100	PN10	252,00
9200001419	KIT FLANGE 100 - CAST IRON-EPDM - FN	DN100 / DN125	PN10	324,00
9200001420	KIT FLANGE 125 - CAST IRON-EPDM - FN	DN125 / DN150	PN10	405,00
9200001853	KIT FLANGE 150 - CAST IRON-EPDM - FN	DN150 / DN200	PN10	494,00
9200001854	KIT FLANGE 200 - CAST IRON-EPDM - FN	DN200 / DN250	PN10	524,00
<b>Фланцы из нержавеющей стали AISI 316 и уплотнениями из EPDM</b>				
9200001425	KIT FLANGE 32 - SS316-EPDM - FN	DN32 / DN50	PN10	707,00
9200001426	KIT FLANGE 40 - SS316-EPDM - FN	DN40 / DN65	PN10	846,00
9200001427	KIT FLANGE 50 - SS316-EPDM - FN	DN50 / DN65	PN10	906,00
9200001428	KIT FLANGE 65 - SS316-EPDM - FN	DN65 / DN80	PN10	1 083,00
9200001429	KIT FLANGE 80 - SS316-EPDM - FN	DN80 / DN100	PN10	1 294,00
9200001430	KIT FLANGE 100 - SS316-EPDM - FN	DN100 / DN125	PN10	1 569,00
9200001431	KIT FLANGE 125 - SS316-EPDM - FN	DN125 / DN150	PN10	2 376,00
9200001855	KIT FLANGE 150 - SS316-EPDM - FN	DN150 / DN200	PN10	2 966,00
<b>Фланцы из нержавеющей стали AISI 316 и уплотнениями из VITON</b>				
9200001433	KIT FLANGE 32 - SS316-VITON - FN	DN32 / DN50	PN10	780,00
9200001434	KIT FLANGE 40 - SS316-VITON - FN	DN40 / DN65	PN10	928,00
9200001435	KIT FLANGE 50 - SS316-VITON - FN	DN50 / DN65	PN10	1 004,00
9200001436	KIT FLANGE 65 - SS316-VITON - FN	DN65 / DN80	PN10	1 196,00
9200001437	KIT FLANGE 80 - SS316-VITON - FN	DN80 / DN100	PN10	1 442,00
9200001438	KIT FLANGE 100 - SS316-VITON - FN	DN100 / DN125	PN10	1 764,00
9200001439	KIT FLANGE 125 - SS316-VITON - FN	DN125 / DN150	PN10	2 496,00
9200001856	KIT FLANGE 150 - SS316-VITON - FN	DN150 / DN200	PN10	3 298,00

\* Комплект включает в себя фланцы ответные для всасывающего и напорного патрубков, прокладки уплотнительные и крепежные элементы (болты, гайки).

Указаны розничные цены с НДС.  
Цены действительны до 31.12.2022

Оборудование для водоснабжения



Артикулы, наименования, цены, внешний вид и технические характеристики оборудования могут быть изменены изготовителем (поставщиком) без предварительного уведомления.

## MULTI

Насосы серии MULTI предназначены для перекачивания чистой воды, не содержащей механических примесей и длинноволоконистых включений из резервуаров, емкостей и других источников, а также для повышения давления в системах централизованного водоснабжения.

### В частном хозяйстве:

- для водоснабжения (в том числе питьевого)
- для снабжения водой всевозможной бытовой техники (посудомоечные, стиральные машины и т.п.)
- для полива и орошения приусадебных участков;
- для заполнения водой бассейнов и любых емкостей, используемых для хозяйственных нужд
- для подачи воды в бытовые мини-моечные установки и системы
- иных хозяйственных нужд

### В сельском хозяйстве:

- для создания ирригационных систем, в том числе автоматических
- для снабжения водой ферм и частных хозяйств и пр.

### В промышленности и ЖКХ:

- для хозяйственно-питьевого водоснабжения

- для подачи воды в системы водоподготовки
- для повышения давления в системах водоснабжения
- для функционирования фонтанов
- в системах кондиционирования
- для подачи воды в моечное оборудование
- для других производственно-хозяйственных нужд



MULTI

### Преимущества:

- насосы в однофазном исполнении имеют встроенную тепловую защиту от перегрузок (за исключением моделей, обозначенных символом «\*»)
- электродвигатели, применяемые в насосах, соответствуют классу энергоэффективности IE3 и обладают высоким КПД при низком потреблении электроэнергии
- температура перекачиваемой среды от 4 до 40 °С

Артикул	Модель	Подача, м³/ч (макс)	Напор, м (макс)	Мощность P2, кВт	Напряжение, В	Ток, А	Цена, €
<b>MULTI 25</b>							
134926	MULTI25 3M	5,1	44	0,55	1-230	4	643,00
134929	MULTI25 3	5,1	44	0,55	3-230/400	2,9/1,7	610,00
134927	MULTI25 4M	5,1	55	0,75	1-230	5,8	669,00
134930	MULTI25 4	5,1	55	0,75	3-230/400	3,9/2,3	657,00
134928	MULTI25 5M	5,1	67	0,9	1-230	6,4	710,00
134931	MULTI25 5	5,1	67	0,9	3-230/400	4,2/2,5	699,00
<b>MULTI 35N</b>							
129334	MULTI35 3MN*	10,5	40	0,75	1-230	6,7	732,00
129338	MULTI35 3N	10,5	40	0,75	3-230/400	4,5/2,6	743,00
129335	MULTI35 4MN*	10,5	56	1,1	1-230	8,4	789,00
129339	MULTI35 4N	10,5	56	1,1	3-230/400	5,3/3,1	785,00
129336	MULTI35 5MN*	10,5	67	1,5	1-230	10,2	869,00
129340	MULTI35 5N	10,5	67	1,5	3-230/400	6,9/4	848,00
129341	MULTI35 6N	10,5	84	2,2	3-230/400	8,3/4,8	940,00
129342	MULTI35 8N	10,5	110	3	3-230/400	11,9/6,5	1 260,00
129337	MULTI35 10N	10,8	138	4	3-230/400	15,4/8,9	1 352,00
<b>MULTI 55N</b>							
131483	MULTI55 3MN	18	39	1,5	1-230	9,6	810,00
131484	MULTI55 3N	18	39	1,5	3-230/400	6,6/3,8	810,00
131485	MULTI55 4N	18	52	2,2	3-230/400	8,3/4,8	855,00
131486	MULTI55 6N	18	79	3	3-230/400	12,1/7	1 234,00
131487	MULTI55 7N	18	93	4	3-230/400	15,6/9	1 329,00

# MULTI VE

Серия MULTI VE – многоступенчатые вертикальные центробежные насосы высокого давления. Для подачи чистых жидкостей без механических и длинноволокнистых включений. Используются для водоснабжения, повышения давления, систем пожаротушения, подпитки, промышленных систем, циркуляции, в технологических процессах, системах охлаждения, моечных и поливочных машин.

Насосы имеют соосные патрубки (исполнение in-line). В комплект поставки входят ответные фланцы с внутренней резьбой. Температура перекачиваемой среды от 4 до 40 °С.



MULTI VE

ПРОМЫШЛЕННОЕ ПРИМЕНЕНИЕ

Артикул	Модель	Подача, м³/ч (макс)	Напор, м (макс)	Мощность P2, кВт	Напряжение, В	Ток, А	Цена, €
<b>MULTI VE94</b>							
97740	MULTI VE94 5	13,5	47	1,5	3-230/400	6,7/3,5	2 065,00
97746	MULTI VE94 6	13,5	58	1,5	3-230/400	6,7/3,9	2 232,00
97753	MULTI VE94 7	13,5	66,3	2,2	3-230/400	7,7/4,5	2 329,00
97759	MULTI VE94 8	13,5	77	2,2	3-230/400	8,9/5,2	2 492,00
97767	MULTI VE94 9	13,5	86,1	3	3-230/400	11,6/5	2 706,00
97710	MULTI VE94 10	13,5	95	3	3-230/400	11,7/6,8	2 940,00
97717	MULTI VE94 11	13,5	108	3	3-230/400	12,4/7,2	3 027,00
97722	MULTI VE94 12	13,5	117,3	4	3-230/400	14,2/8,3	3 046,00
97723	MULTI VE94 12	13,5	117,3	4	3-400/690	8,3/4,8	3 047,00
97725	MULTI VE94 13	13,5	125	4	3-230/400	14,7/8,6	3 367,00
97726	MULTI VE94 13	13,5	125	4	3-400/690	8,6/5	3 263,00
97728	MULTI VE94 14	13,5	135	5,5	3-230/400	16,1/9,4	3 835,00
97729	MULTI VE94 14	13,5	135	5,5	3-400/690	9,7/5,4	3 706,00
<b>MULTI VE121</b>							
203425	MULTI VE121 2	27,3	33	3	3-230/400	10,4/6	2 771,00
203426	MULTI VE121 3	27,3	50	4,2	3-230/400	12,1/7	2 888,00
203427	MULTI VE121 3	27,3	50	4,2	3-400/690	8,3/4,8	2 888,00
203428	MULTI VE121 4	27,3	66	5,5	3-230/400	17,5/10,1	3 567,00
203429	MULTI VE121 4	27,3	66	5,5	3-400/690	10,1/5,8	3 567,00
203430	MULTI VE121 5	27,3	83	6,8	3-230/400	20,5/11,8	3 693,00
203431	MULTI VE121 5	27,3	83	6,8	3-400/690	11,8/7,7	3 693,00
203433	MULTI VE121 6	27,3	100	7,8	3-400/690	14,6/8,5	4 121,00
203434	MULTI VE121 7	27,3	116	9,2	3-400/690	16,5/9,5	4 386,00
203435	MULTI VE121 8	27,3	133	10,6	3-400/690	19,5/11,3	4 601,00
203436	MULTI VE121 9	27,3	150	13,8	3-400/690	21/12,2	7 964,00
203437	MULTI VE121 10	27,3	166	15	3-400/690	23/13,3	8 075,00

\*Под заказ поставляются насосы с гидравлической частью, изготовленной из нержавеющей стали AISI 316 (исполнение N)

Указаны розничные цены с НДС.  
Цены действительны до 31.12.2022

Оборудование для водоснабжения



29

Артикулы, наименования, цены, внешний вид и технические характеристики оборудования могут быть изменены изготовителем (поставщиком) без предварительного уведомления.

## MULTI VS

Варианты исполнения насосов MULTI VS и используемые для их изготовления материалы позволяют применять эти насосы в различных сферах жизнедеятельности человека – для водоснабжения (в том числе многоэтажных зданий), в сельском хозяйстве (системы орошения), в технологических процессах различных видов производств (в том числе в пищевой промышленности), в системах пожаротушения, в системах охлаждения и многих других сферах в широком диапазоне перекачиваемых сред.

Электродвигатели, применяемые в насосах, соответствуют классу энергоэффективности IE3 и обладают высоким КПД при низком потреблении электроэнергии.

Конструкция адаптера насосов позволяет обеспечить легкость и быстроту замены торцевого уплотнения.

Однофазные модели мощностью до 1,5 кВт имеют встроенную тепловую защиту от перегрузок.

Материалы гидравлической части: нержавеющая сталь AISI 304 (исполнение F)\*.

Температура перекачиваемой среды: от -20 °С до +120 °С.

\* Под заказ поставляются насосы с гидравлической частью, изготовленной из нержавеющей стали AISI 316 (исполнение N).



MULTI VS

Артикул	Модель	Подача, м³/ч (макс)	Напор, м (макс)	Мощность P2, кВт	Напряжение, В	Ток, А	Цена, €
<b>MULTI VS02</b>							
208352	MULTI VS02 04	3,3	29	0,37	3-230/400	1,6/0,95	2 061,00
208353	MULTI VS02 06	3,3	44	0,55	3-230/400	2,1/1,2	2 207,00
208354	MULTI VS02 08	3,3	58	0,55	3-230/400	2,1/1,2	2 335,00
208355	MULTI VS02 10	3,3	76	0,75	3-230/400	3,1/1,8	2 722,00
208356	MULTI VS02 12	3,3	92	1,1	3-230/400	4,2/2,4	2 863,00
208357	MULTI VS02 14	3,3	107	1,1	3-230/400	4,2/2,4	2 971,00
208358	MULTI VS02 16	3,3	122	1,5	3-230/400	5,7/3,3	3 344,00
208359	MULTI VS02 18	3,3	137	1,5	3-230/400	5,7/3,3	3 475,00
208360	MULTI VS02 20	3,3	153	1,5	3-230/400	5,7/3,3	3 647,00
<b>MULTI VS4</b>							
200123	MULTI VS4 05	6,5	45	0,75	3-230/400	3,2/1,8	2 410,00
200124	MULTI VS4 07	6,5	63	1,1	3-230/400	4,3/2,5	2 549,00
200125	MULTI VS4 10	6,5	90	1,5	3-230/400	6,1/3,5	3 039,00
200126	MULTI VS4 14	6,5	126	2,2	3-230/400	8,3/4,8	3 361,00
200127	MULTI VS4 20	6,5	180	3	3-230/400	11,7/6,8	4 151,00
<b>MULTI VS6</b>							
200128	MULTI VS6 03	9	30	0,75	3-230/400	2,7/1,5	2 309,00
200129	MULTI VS6 05	9	49	1,1	3-230/400	4,3/2,5	2 447,00
200130	MULTI VS6 07	9	69	1,5	3-230/400	6/3,4	2 843,00
200131	MULTI VS6 10	9	98	2,2	3-230/400	8,4/4,8	3 169,00
200132	MULTI VS6 14	9	138	3	3-230/400	11,6/6,6	3 721,00
200133	MULTI VS6 18	9	177	4	3-400/690	8,4/4,9	4 521,00
200134	MULTI VS6 22	9	216	5,5	3-400/690	10,2/5,9	6 037,00
<b>MULTI VS10</b>							
200135	MULTI VS10 03	13,2	34	1,1	3-230/400	4,3/2,5	2 928,00
200136	MULTI VS10 04	13,2	46	1,5	3-230/400	5,6/3,2	3 306,00
200137	MULTI VS10 06	13,2	68	2,2	3-230/400	8,2/4,7	3 575,00
200138	MULTI VS10 08	13,2	91	3	3-230/400	10,8/6,2	4 031,00
200139	MULTI VS10 09	13,2	103	4	3-400/690	6,9/4	4 563,00
200140	MULTI VS10 11	13,2	126	4	3-400/690	8,4/4,9	4 803,00
200141	MULTI VS10 15	13,2	171	5,5	3-400/690	11,4/6,6	6 463,00
200142	MULTI VS10 17	13,2	194	7,5	3-400/690	12,7/7,4	6 870,00
200143	MULTI VS10 21	13,2	240	7,5	3-400/690	15,7/9,1	7 221,00

Артикул	Модель	Подача, м <sup>3</sup> /ч (макс)	Напор, м (макс)	Мощность P2, кВт	Напряжение, В	Ток, А	Цена, €
<b>MULTI VS15</b>							
200144	MULTI VS15 02	22,5	29	2,2	3-230/400	6,4/3,7	3 348,00
200145	MULTI VS15 03	22,5	44	3	3-230/400	9,5/5,5	3 715,00
200146	MULTI VS15 04	22,5	59	4	3-400/690	7,2/4,2	4 219,00
200147	MULTI VS15 06	22,5	88	5,5	3-400/690	10,7/6,2	5 617,00
200148	MULTI VS15 08	22,5	117	7,5	3-400/690	14,1/8,2	6 084,00
200149	MULTI VS15 11	22,5	161	11	3-400/690	19,2/11,1	8 465,00
200150	MULTI VS15 17	22,5	249	15	3-400/690	29,4/17	9 623,00
<b>MULTI VS25</b>							
200151	MULTI VS25 01	35	21	2,2	3-230/400	6,3/3,6	4 849,00
200152	MULTI VS25 02	35	41	4	3-400/690	7/4,1	5 553,00
200153	MULTI VS25 03	35	62	5,5	3-400/690	10,4/6	6 961,00
200154	MULTI VS25 04	35	83	7,5	3-400/690	13,8/8	7 497,00
200155	MULTI VS25 06	35	124	11	3-400/690	20,4/11,8	10 290,00
200156	MULTI VS25 08	35	166	15	3-400/690	27/15,6	11 505,00
<b>MULTI VS40</b>							
208361	MULTI VS40 01	54	26	4	3-400/690	7,7/4,5	6 774,00
208363	MULTI VS40 02	54	51	7,5	3-400/690	13,2/7,7	8 332,00
208362	MULTI VS40 02-2	54	41	5,5	3-400/690	10,1/5,9	8 074,00
208365	MULTI VS40 03	54	77	11	3-400/690	21/12,2	10 606,00
208364	MULTI VS40 03-2	54	66	11	3-400/690	21/12,2	10 608,00
208367	MULTI VS40 04	54	102	15	3-400/690	28,2/16,3	11 486,00
208366	MULTI VS40 04-2	54	90	15	3-400/690	28,2/16,3	11 400,00
208369	MULTI VS40 05	54	126	18,5	3-400/690	33,6/19,5	12 984,00
208368	MULTI VS40 05-2	54	115	18,5	3-400/690	33,6/19,5	12 986,00
208371	MULTI VS40 06	54	150	22	3-400/690	39,5/22,9	14 666,00
208370	MULTI VS40 06-2	54	139	22	3-400/690	39,5/22,9	13 321,00
<b>MULTI VS60</b>							
208372	MULTI VS60 01	76	30	5,5	3-400/690	10,1/5,9	8 186,00
208374	MULTI VS60 02	76	60	11	3-400/690	21/12,2	10 655,00
208373	MULTI VS60 02-2	76	42	7,5	3-400/690	13,2/7,7	8 691,00
208376	MULTI VS60 03	76	90	18,5	3-400/690	33,6/19,5	12 382,00
208375	MULTI VS60 03-2	76	72	15	3-400/690	28,2/16,3	11 406,00
208378	MULTI VS60 04	76	119	22	3-400/690	39,5/22,9	13 786,00
208377	MULTI VS60 04-2	76	102	18,5	3-400/690	33,6/19,5	12 815,00
208379	MULTI VS60 05-2	76	131	22	3-400/690	39,5/22,9	14 325,00
<b>MULTI VS85</b>							
208381	MULTI VS85 01	110	29	7,5	3-400/690	13,2/7,7	10 434,00
208383	MULTI VS85 02	110	58	15	3-400/690	28,2/16,3	13 843,00
208382	MULTI VS85 02-2	110	46	11	3-400/690	21/12,2	13 597,00
208386	MULTI VS85 03	110	87	22	3-400/690	39,5/22,9	17 084,00
208385	MULTI VS85 03-1	110	81	22	3-400/690	39,5/22,9	17 180,00
208384	MULTI VS85 03-2	110	75	18,5	3-400/690	33,6/19,5	16 260,00
208389	MULTI VS85 04	110	115	30	3-400/690	51,8/29,9	19 789,00
208388	MULTI VS85 04-1	110	109	30	3-400/690	51,8/29,9	19 885,00
208387	MULTI VS85 04-2	110	103	30	3-400/690	51,8/29,9	19 981,00
<b>MULTI VS125</b>							
208390	MULTI VS125 01	160	38	15	3-400/690	28,2/16,3	16 536,00
208393	MULTI VS125 02	160	76	30	3-400/690	51,8/29,9	22 431,00
208392	MULTI VS125 02-1	160	63	22	3-400/690	39,5/22,9	20 176,00
208391	MULTI VS125 02-2	160	52	18,5	3-400/690	33,6/19,5	19 241,00
208394	MULTI VS125 03-2	160	89	30	3-400/690	51,8/29,9	24 243,00

## FL (FL4, FLS, FLS4)

Специальная серия FL (FL4, FLS, FLS4) включает в себя поверхностные вертикальные одноступенчатые центробежные насосы с соосными всасывающим и напорным патрубками (тип «ин-лайн»), изготовленные из высокопрочного чугуна с шаровидным графитом, и обладающие повышенной эксплуатационной стойкостью.

Насосы предназначены для перекачивания (циркуляции) холодной и горячей воды в системах отопления, охлаждения, кондиционирования, а также для повышения давления при промышленном применении.

- Класс энергоэффективности электродвигателя: IE3
- Максимальное рабочее давление: 16 бар
- Температура перекачиваемой среды: от -15 °C до +140 °C

Материалы, используемые при изготовлении насосов: вал электродвигателя насоса – нержавеющая сталь AISI 431 (1.4057), корпус насоса – чугун с шаровидным графитом EN-GJS-500 (SGI), рабочее колесо – чугун с шаровидным графитом EN-GJS-500 либо сталь G20Mn5 (CST), латунь (BRS), нержавеющая сталь AISI 304 (1.4308) (AISI304).

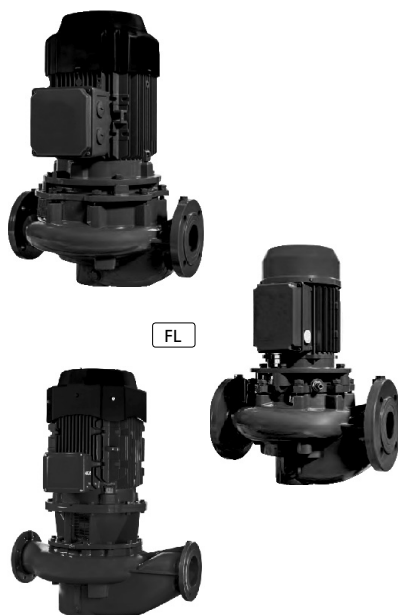

Артикул	Модель	Мощность P <sub>2</sub> , кВт	Патрубки, всасывающий / напорный	Производительность, м <sup>3</sup> /ч	Напор, м	Цена, €
<b>СЕРИЯ FL(S) (С ДВУХПОЛУКОСНЫМИ ЭЛЕКТРОДВИГАТЕЛЯМИ)</b>						
9000002881	FL 32-100-220/18 230/400 SGI I-BRS	0,18	DN32 / DN32	2 – 6,75	6,1 – 3,2	1 134,00
9000002882	FL 32-100-220/25 230/400 SGI I-BRS	0,25	DN32 / DN32	2 – 9,5	9 – 5	1 134,00
9000002883	FL 32-100-220/37 230/400 SGI I-BRS	0,37	DN32 / DN32	2 – 11	10,2 – 5	1 253,00
9000002884	FL 32-100-220/37A 230/400 SGI I-BRS	0,37	DN32 / DN32	2 – 12	11,3 – 6	1 253,00
9000002885	FL 32-112-280/55 230/400 SGI I-BRS	0,55	DN32 / DN32	2 – 9,5	16,4 – 8,1	1 881,00
9000002886	FL 32-112-280/55A 230/400 SGI I-BRS	0,55	DN32 / DN32	2 – 11	19,8 – 10	1 881,00
9000002887	FL 32-112-280/75 230/400 SGI I-BRS	0,75	DN32 / DN32	2 – 13	23,3 – 11,6	1 895,00
9000002888	FL 32-112-280/110 230/400 SGI I-BRS	1,1	DN32 / DN32	2 – 14	25,2 – 12,6	2 123,00
9000002889	FL 32-125-280/110 230/400 SGI I-CST	1,1	DN32 / DN32	6 – 17	18,3 – 11	1 911,00
9000002890	FL 32-125-280/150 230/400 SGI I-CST	1,5	DN32 / DN32	6 – 20	22,9 – 14,8	2 147,00
9000002891	FL 32-125-280/220 230/400 SGI I-CST	2,2	DN32 / DN32	8 – 25	27,2 – 17	2 207,00
9000002892	FL 32-160-340/220 230/400 SGI I-CST	2,2	DN32 / DN32	5 – 23	33 – 19	2 351,00
9000002893	FL 32-160-340/300 230/400 SGI I-CST	3	DN32 / DN32	5 – 24	38,2 – 24,6	3 275,00
9000002894	FL 32-160-340/300A 230/400 SGI I-CST	3	DN32 / DN32	5 – 24	40,9 – 28,9	3 275,00
9000002895	FL 32-200-440/400 230/400 SGI I-CST	4	DN32 / DN32	8 – 23	42 – 27,9	3 755,00
9000002896	FL 32-200-440/550 400/690 SGI I-CST	5,5	DN32 / DN32	8 – 26	53 – 36,1	3 701,00
9000002897	FL 32-200-440/750 400/690 SGI I-CST	7,5	DN32 / DN32	8 – 27	62,7 – 44	4 858,00
9000002898	FL 32-250-490/920 400/690 SGI I-CST	9,2	DN32 / DN32	10 – 30	68 – 61,5	5 242,00
9000002899	FL 32-250-490/1100 400/690 SGI I-CST	11	DN32 / DN32	10 – 30	78 – 70,9	5 405,00
9000002900	FL 32-250-490/1500 400/690 SGI I-CST	15	DN32 / DN32	10 – 30	95 – 84,5	6 178,00
9000002901	FL 40-100-250/55 230/400 SGI I-CST	0,55	DN40 / DN40	4 – 23	12,4 – 1,5	1 474,00
9000002902	FL 40-100-250/75 230/400 SGI I-CST	0,75	DN40 / DN40	4 – 26	14,5 – 2,5	1 541,00
9000002903	FL 40-100-250/110 230/400 SGI I-CST	1,1	DN40 / DN40	4 – 28	15,5 – 2,8	1 790,00
9000002904	FL 40-112-320/110 230/400 SGI I-CST	1,1	DN40 / DN40	4 – 17	20,8 – 15,1	2 165,00
9000002905	FL 40-112-320/150 230/400 SGI I-CST	1,5	DN40 / DN40	4 – 20	22,5 – 15,3	2 403,00
9000002906	FL 40-112-320/150A 230/400 SGI I-CST	1,5	DN40 / DN40	4 – 23	24,6 – 15,7	2 403,00



Артикул	Модель	Мощность P2, кВт	Патрубки, всасывающий/напорный	Производительность, м3/ч	Напор, м	Цена, €
9000002907	FL 40-112-320/220 230/400 SGI I-CST	2,2	DN40 / DN40	4 – 26	26,2 – 15,2	2 475,00
9000002908	FL 40-125-320/220 230/400 SGI I-CST	2,2	DN40 / DN40	10 – 28	23,3 – 15,5	2 286,00
9000002909	FL 40-125-320/300 230/400 SGI I-CST	3	DN40 / DN40	10 – 35	26,3 – 15,3	3 185,00
9000002910	FL 40-125-320/300A 230/400 SGI I-CST	3	DN40 / DN40	10 – 35	28,5 – 19,2	3 85,00
9000002911	FL 40-160-340/300 230/400 SGI I-BRS	3	DN40 / DN40	8 – 30	30,7 – 22	3 399,00
9000002912	FL 40-160-340/400 230/400 SGI I-BRS	4	DN40 / DN40	8 – 35,5	36,8 – 24	3 513,00
9000002913	FL 40-160-340/550 400/690 SGI I-BRS	5,5	DN40 / DN40	8 – 37	39,1 – 25	3 338,00
9000002914	FL 40-200-440/1100 400/690 SGI I-BRS	5,5	DN40 / DN40	5 – 32,5	48 – 32,5	3 895,00
9000002915	FL 40-200-440/750 400/690 SGI I-BRS	7,5	DN40 / DN40	5 – 39	54,1 – 40	5 054,00
9000002916	FL 40-200-440/920 400/690 SGI I-BRS	9,2	DN40 / DN40	5 – 41	59,9 – 40,1	5 259,00
9000002917	FL 40-200-440/1100 400/690 SGI I-BRS	11	DN40 / DN40	5 – 45	65,9 – 45	5 424,00
9000002918	FL 40-250-490/1100 400/690 SGI I-CST	11	DN40 / DN40	8 – 39	70,5 – 57,7	5 549,00
9000002919	FL 40-250-490/1500 400/690 SGI I-CST	15	DN40 / DN40	8 – 42,5	85 – 72,2	6 187,00
9000002920	FL 40-250-490/1700 400/690 SGI I-CST	17	DN40 / DN40	8 – 42,5	92,3 – 80,5	6 241,00
9000002921	FL 40-250-490/1850 400/690 SGI I-CST	18,5	DN40 / DN40	8 – 45	98,8 – 87	7 723,00
9000002922	FL 50-112-280/75 230/400 SGI I-AISI304	0,55	DN50 / DN50	8 – 23	11,8 – 3,5	1 867,00
9000002923	FL 50-112-280/75 230/400 SGI I-AISI304	0,75	DN50 / DN50	8 – 28	13,7 – 3,2	1 867,00
9000002924	FL 50-112-280/110 230/400 SGI I-AISI304	1,1	DN50 / DN50	8 – 28	14,3 – 4,1	1 970,00
9000002925	FL 50-125-340/220 230/400 SGI I-CST	2,2	DN50 / DN50	5 – 42	20,3 – 10,9	2 407,00
9000002926	FL 50-125-340/300 230/400 SGI I-CST	3	DN50 / DN50	5 – 50	23,9 – 12,4	3 348,00
9000002927	FL 50-125-340/400 230/400 SGI I-CST	4	DN50 / DN50	5 – 55	27,1 – 15,5	3 450,00
9000002928	FL 50-160-340/550 400/690 SGI I-CST	5,5	DN50 / DN50	7 – 40	32,5 – 24,9	3 778,00
9000002929	FL 50-160-340/750 400/690 SGI I-CST	7,5	DN50 / DN50	7 – 50	39,9 – 29,8	5 049,00
9000002930	FL 50-160-340/920 400/690 SGI I-CST	9,2	DN50 / DN50	7 – 55	44 – 33,5	5 242,00
9000002931	FL 50-200-440/750 400/690 SGI I-CST	7,5	DN50 / DN50	15 – 55	44,6 – 31,5	4 728,00
9000002932	FL 50-200-440/920 400/690 SGI I-CST	9,2	DN50 / DN50	15 – 60	51,5 – 37	5 030,00
9000002933	FL 50-200-440/1100 400/690 SGI I-CST	11	DN50 / DN50	15 – 64	56,3 – 39,3	5 196,00
9000002934	FL 50-200-440/1500 400/690 SGI I-CST	15	DN50 / DN50	15 – 64	64,7 – 48	5 859,00
9000002935	FL 50-250-440/1500 400/690 SGI I-CST	15	DN50 / DN50	15 – 55	66 – 48	6 671,00
9000002936	FL 50-250-440/1500A 400/690 SGI I-CST	15	DN50 / DN50	15 – 55	69,2 – 53	6 671,00
9000002937	FL 50-250-440/1850 400/690 SGI I-CST	18,5	DN50 / DN50	15 – 63,5	75,9 – 54,6	7 851,00
9000002938	FL 50-250-440/2200 400/690 SGI I-CST	22	DN50 / DN50	15 – 65	87,8 – 67,7	8 273,00
9000002939	FL 50-250-440/2200A 400/690 SGI I-CST	22	DN50 / DN50	15 – 65	96,7 – 79	8 273,00
9000002940	FL 65-112-340/75 230/400 SGI I-AISI304	0,75	DN65 / DN65	8 – 29	9,6 – 3,4	2 065,00
9000002941	FL 65-112-340/75A 230/400 SGI I-AISI304	0,75	DN65 / DN65	8 – 35,5	11,6 – 4	2 065,00
9000002942	FL 65-112-340/110 230/400 SGI I-AISI304	1,1	DN65 / DN65	8 – 43,5	14,5 – 4,9	2 165,00
9000002943	FL 65-112-340/150 230/400 SGI I-AISI304	1,5	DN65 / DN65	8 – 47	15,7 – 5,4	2 407,00
9000002944	FL 65-125-360/300 230/400 SGI I-CST	3	DN65 / DN65	16 – 58	18,7 – 10,6	3 464,00
9000002945	FL 65-125-360/400 230/400 SGI I-CST	4	DN65 / DN65	16 – 64	22,3 – 13,3	3 587,00
9000002946	FL 65-125-360/550 400/690 SGI I-CST	5,5	DN65 / DN65	16 – 70	24,5 – 16	3 450,00
9000002947	FL 65-125-360/400A 230/400 SGI I-CST	4	DN65 / DN65	16 – 70	17,7 – 10,7	3 627,00
9000002948	FL 65-125-360/550A 400/690 SGI I-CST	5,5	DN65 / DN65	16 – 80	21,4 – 14	3 492,00
9000002949	FL 65-125-360/750 400/690 SGI I-CST	7,5	DN65 / DN65	16 – 100	25,7 – 15,4	4 751,00
9000002950	FL 65-160-360/920 400/690 SGI I-CST	9,2	DN65 / DN65	12 – 70	31,9 – 29,4	5 233,00
9000002951	FL 65-160-360/1100 400/690 SGI I-CST	11	DN65 / DN65	12 – 84	36,5 – 32,6	5 403,00
9000002952	FL 65-160-360/1500 400/690 SGI I-CST	15	DN65 / DN65	12 – 95	41,1 – 36,5	5 934,00
9000002953	FL 65-200-475/1500 400/690 SGI I-CST	15	DN65 / DN65	12 – 95	46,8 – 42	7 016,00
9000002954	FL 65-200-475/1850 400/690 SGI I-CST	18,5	DN65 / DN65	12 – 100	52,9 – 47,1	7 686,00
9000002955	FL 65-200-475/2200 400/690 SGI I-CST	22	DN65 / DN65	12 – 105	62 – 55,1	8 110,00
9000002956	FL 65-200-475/2600 400/690 SGI I-CST	26	DN65 / DN65	12 – 105	65,1 – 58,2	11 017,00
9000002957	FL 65-250-475/2200 400/690 SGI I-CST	22	DN65 / DN65	12 – 76	68,2 – 64,2	9 518,00
9000002958	FL 65-250-475/2600 400/690 SGI I-CST	26	DN65 / DN65	12 – 80	74,6 – 70,5	12 327,00
9000002959	FL 65-250-475/3000 400/690 SGI I-CST	30	DN65 / DN65	12 – 87	80,1 – 74	12 865,00
9000002960	FL 65-250-475/3000A 400/690 SGI I-CST	30	DN65 / DN65	12 – 92	84,7 – 77,8	12 865,00
9000002961	FL 65-250-475/3700 400/690 SGI I-CST	37	DN65 / DN65	12 – 105	92,6 – 82	14 013,00

Указаны розничные цены с НДС.  
Цены действительны до 31.12.2022

Оборудование для водоснабжения



Артикулы, наименования, цены, внешний вид и технические характеристики оборудования могут быть изменены изготовителем (поставщиком) без предварительного уведомления.

Артикул	Модель	Мощность P <sub>2</sub> , кВт	Патрубки, всасывающий / напорный	Производительность, м <sup>3</sup> /ч	Напор, м	Цена, €
9000002962	FL 65-250-475/3700A 400/690 SGI I-CST	37	DN65 / DN65	12 – 105	93,6 – 88,3	14 013,00
9000002963	FLS 80-125-360/220 230/400 SGI I-CST	2,2	DN80 / DN80	20 – 55	16 – 9,1	3 213,00
9000002964	FLS 80-125-360/300 230/400 SGI I-CST	3	DN80 / DN80	20 – 67	19,7 – 11,1	4 130,00
9000002965	FLS 80-125-360/400 230/400 SGI I-CST	4	DN80 / DN80	20 – 80	24 – 13,5	4 302,00
9000002966	FLS 80-160-440/750 400/690 SGI I-CST	7,5	DN80 / DN80	20 – 120	24,8 – 15	6 010,00
9000002967	FLS 80-160-440/920 400/690 SGI I-CST	9,2	DN80 / DN80	20 – 130	28 – 17,8	6 231,00
9000002968	FLS 80-160-440/1100 400/690 SGI I-CST	11	DN80 / DN80	20 – 130	33,1 – 24,1	6 401,00
9000002969	FLS 80-160-440/1500 400/690 SGI I-CST	15	DN80 / DN80	20 – 140	37,8 – 27	7 104,00
9000002970	FLS 80-200-550/1850 400/690 SGI I-CST	18,5	DN80 / DN80	30 – 118	45,7 – 43,5	9 274,00
9000002971	FLS 80-200-550/2200 400/690 SGI I-CST	22	DN80 / DN80	30 – 130	50,7 – 48,5	9 709,00
9000002972	FLS 80-200-550/2200A 400/690 SGI I-CST	0	DN80 / DN80	30 – 130	50,7 – 48,5	12 223,00
9000002973	FLS 80-200-550/2600 400/690 SGI I-CST	26	DN80 / DN80	30 – 140	54,8 – 51,8	12 518,00
9000002974	FLS 80-200-550/3000 400/690 SGI I-CST	30	DN80 / DN80	30 – 148	58 – 54	13 089,00
9000002975	FLS 80-200-550/3000A 400/690 SGI I-CST	30	DN80 / DN80	30 – 155	61,2 – 56,4	13 207,00
9000002976	FLS 80-200-550/3700 400/690 SGI I-CST	37	DN80 / DN80	30 – 155	63,1 – 58,5	14 131,00
9000002977	FLS 100-125-450/220 230/400 SGI I-CST	2,2	DN100 / DN100	15 – 100	14,7 – 3	3 583,00
9000002978	FLS 100-125-450/300 230/400 SGI I-CST	3	DN100 / DN100	15 – 105	15,8 – 3,8	4 493,00
9000002979	FLS 100-160-500/550 400/690 SGI I-CST	5,5	DN100 / DN100	20 – 115	24 – 10	4 823,00
9000002980	FLS 100-160-500/750 400/690 SGI I-CST	7,5	DN100 / DN100	20 – 135	29,1 – 12	6 271,00
9000002981	FLS 100-200-550/3000 400/690 SGI I-CST	30	DN100 / DN100	60 – 200	49,3 – 39,2	14 387,00
9000002982	FLS 100-200-550/3700 400/690 SGI I-CST	37	DN100 / DN100	60 – 205	54,5 – 44,3	15 458,00
9000002983	FLS 100-200-550/3700A 400/690 SGI I-CST	37	DN100 / DN100	60 – 210	59,5 – 49,4	15 458,00
9000002984	FLS 100-200-550/4500 400/690 SGI I-CST	45	DN100 / DN100	60 – 210	59,5 – 49,4	25 155,00
<b>СЕРИЯ FL(S)4 (С ЧЕТЫРЕХПОЛУСНЫМИ ЭЛЕКТРОДВИГАТЕЛЯМИ)</b>						
9000002985	FL4 32-125-280/25 230/400 SGI I-CST	0,25	DN32 / DN32	2 – 12	6,1 – 3,8	1 823,00
9000002986	FL4 32-125-280/37 230/400 SGI I-CST	0,37	DN32 / DN32	2 – 14	7,1 – 4,4	1 832,00
9000002987	FL4 32-160-340/37 230/400 SGI I-CST	0,37	DN32 / DN32	2,5 – 11	9,5 – 5,7	1 970,00
9000002988	FL4 32-160-340/55 230/400 SGI I-CST	0,55	DN32 / DN32	2,5 – 14	10,8 – 5,4	2 012,00
9000002989	FL4 32-200-440/75 230/400 SGI I-CST	0,75	DN32 / DN32	5 – 13,5	12,4 – 7,1	2 742,00
9000002990	FL4 32-200-440/110 230/400 SGI I-CST	1,1	DN32 / DN32	5 – 15,5	15 – 8,2	2 801,00
9000002991	FL4 32-200-440/110A 230/400 SGI I-CST	1,1	DN32 / DN32	5 – 18	16,9 – 9,5	2 815,00
9000002992	FL4 32-250-490/150 230/400 SGI I-CST	1,5	DN32 / DN32	7 – 22	18,7 – 13,5	3 513,00
9000002993	FL4 32-250-490/220 230/400 SGI I-CST	2,2	DN32 / DN32	7 – 26	21,8 – 14,5	4 174,00
9000002994	FL4 32-250-490/220A 230/400 SGI I-CST	2,2	DN32 / DN32	7 – 28	23 – 15,3	4 174,00
9000002995	FL4 40-125-320/37 230/400 SGI I-CST	0,37	DN40 / DN40	3 – 14	5,5 – 4,5	1 914,00
9000002996	FL4 40-125-320/37A 230/400 SGI I-CST	0,37	DN40 / DN40	3 – 20	7,7 – 4,4	1 914,00
9000002997	FL4 40-125-320/55 230/400 SGI I-CST	0,55	DN40 / DN40	3 – 22	8,4 – 4,7	1 956,00
9000002998	FL4 40-160-340/55 230/400 SGI I-BRS	0,55	DN40 / DN40	5 – 18	9,8 – 6,5	2 133,00
9000002999	FL4 40-160-340/75 230/400 SGI I-BRS	0,75	DN40 / DN40	5 – 22	11,4 – 7,1	2 349,00
9000003000	FL4 40-200-440/75 230/400 SGI I-BRS	0,75	DN40 / DN40	5 – 17,5	11,5 – 7,4	2 910,00
9000003001	FL4 40-200-440/110 230/400 SGI I-BRS	1,1	DN40 / DN40	5 – 21	13,6 – 8,5	2 977,00
9000003002	FL4 40-200-440/110A 230/400 SGI I-BRS	1,1	DN40 / DN40	5 – 24	15,9 – 9,9	2 977,00
9000003003	FL4 40-250-490/110 230/400 SGI I-CST	1,1	DN40 / DN40	5 – 21	14,3 – 10	3 417,00
9000003004	FL4 40-250-490/150 230/400 SGI I-CST	1,5	DN40 / DN40	5 – 29	17,5 – 9,9	3 517,00
9000003005	FL4 40-250-490/220 230/400 SGI I-CST	2,2	DN40 / DN40	5 – 29	24,3 – 17,4	4 211,00
9000003006	FL4 50-125-340/37 230/400 SGI I-CST	0,37	DN50 / DN50	5 – 21	5,4 – 3,1	1 977,00
9000003007	FL4 50-125-340/55 230/400 SGI I-CST	0,55	DN50 / DN50	5 – 28	7,2 – 4,1	2 023,00
9000003008	FL4 50-160-340/75 230/400 SGI I-CST	0,75	DN50 / DN50	5 – 30	8,3 – 5,2	2 933,00
9000003009	FL4 50-160-340/110 230/400 SGI I-CST	1,1	DN50 / DN50	5 – 38	10,9 – 6	2 940,00
9000003010	FL4 50-200-440/110 230/400 SGI I-CST	1,1	DN50 / DN50	6 – 29	13,3 – 7,6	2 966,00
9000003011	FL4 50-200-440/150 230/400 SGI I-CST	1,5	DN50 / DN50	6 – 35	15,7 – 8,7	3 103,00
9000003012	FL4 50-200-440/220 230/400 SGI I-CST	2,2	DN50 / DN50	6 – 40	16,5 – 7,8	3 860,00
9000003013	FL4 50-250-440/220 230/400 SGI I-CST	2,2	DN50 / DN50	5 – 28	18,1 – 11,6	4 297,00
9000003014	FL4 50-250-440/220A 230/400 SGI I-CST	2,2	DN50 / DN50	5 – 28	20,8 – 15	4 297,00

Артикул	Модель	Мощность P2, кВт	Патрубки, всасывающий/напорный	Производительность, м3/ч	Напор, м	Цена, €
9000003015	FL4 50-250-440/300 230/400 SGI I-CST	3	DN50 / DN50	5 – 35	22,9 – 14,7	4 670,00
9000003016	FL4 50-250-440/300A 230/400 SGI I-CST	3	DN50 / DN50	5 – 35	25,4 – 17,8	4 670,00
9000003017	FL4 65-125-360/55 230/400 SGI I-CST	0,55	DN65 / DN65	5 – 36	5,9 – 4,6	2 344,00
9000003018	FL4 65-125-360/75 230/400 SGI I-CST	0,75	DN65 / DN65	5 – 42	6,7 – 5,2	2 568,00
9000003019	FL4 65-125-360/110 230/400 SGI I-CST	1,1	DN65 / DN65	5 – 46	7,2 – 5,5	2 654,00
9000003020	FL4 65-160-360/110 230/400 SGI I-CST	1,1	DN65 / DN65	5 – 40	10 – 9,1	2 931,00
9000003021	FL4 65-160-360/150 230/400 SGI I-CST	1,5	DN65 / DN65	5 – 48	10,5 – 8,8	3 068,00
9000003022	FL4 65-160-360/220 230/400 SGI I-CST	2,2	DN65 / DN65	5 – 55	11 – 8,7	3 792,00
9000003023	FL4 65-200-475/150 230/400 SGI I-CST	1,5	DN65 / DN65	10 – 42	12,5 – 10,6	3 324,00
9000003024	FL4 65-200-475/220 230/400 SGI I-CST	2,2	DN65 / DN65	10 – 53,5	14 – 10,7	4 081,00
9000003025	FL4 65-200-475/300 230/400 SGI I-CST	3	DN65 / DN65	10 – 70	16 – 11,2	4 430,00
9000003026	FL4 65-200-475/300A 230/400 SGI I-CST	3	DN65 / DN65	10 – 60	17 – 13,9	4 430,00
9000003027	FL4 65-200-475/400 230/400 SGI I-CST	4	DN65 / DN65	10 – 70	17 – 12,1	4 472,00
9000003028	FL4 65-250-475/300 230/400 SGI I-CST	3	DN65 / DN65	5 – 50	16,5 – 12,1	5 333,00
9000003029	FL4 65-250-475/400 230/400 SGI I-CST	4	DN65 / DN65	5 – 65	19,8 – 12,7	5 375,00
9000003030	FL4 65-250-475/550 400/690 SGI I-CST	5,5	DN65 / DN65	5 – 81	22,4 – 13,1	6 096,00
9000003031	FL4 65-250-475/750 400/690 SGI I-CST	7,5	DN65 / DN65	5 – 90	24,9 – 14,5	6 730,00
9000003032	FLS4 80-160-440/150 230/400 SGI I-CST	1,5	DN80 / DN80	15 – 78,5	8,3 – 5,7	3 639,00
9000003033	FLS4 80-160-440/220 230/400 SGI I-CST	2,2	DN80 / DN80	15 – 91	9,6 – 6,5	4 537,00
9000003034	FLS4 80-160-440/300 230/400 SGI I-CST	3	DN80 / DN80	15 – 95	10 – 6,9	4 709,00
9000003035	FLS4 80-200-550/300 230/400 SGI I-CST	3	DN80 / DN80	15 – 85	13,1 – 9,7	5 698,00
9000003036	FLS4 80-200-550/400 230/400 SGI I-CST	4	DN80 / DN80	15 – 125	13,7 – 5,9	5 829,00
9000003037	FLS4 80-200-550/400A 230/400 SGI I-CST	4	DN80 / DN80	15 – 95	15,2 – 11,7	5 829,00
9000003038	FLS4 80-200-550/400B 230/400 SGI I-CST	4	DN80 / DN80	15 – 80	16 – 14	5 829,00
9000003039	FLS4 80-200-550/550 400/690 SGI I-CST	5,5	DN80 / DN80	15 – 135	16 – 8	6 518,00
9000003040	FLS4 80-250-620/550 400/690 SGI I-CST	5,5	DN80 / DN80	30 – 117	17,7 – 10,3	7 200,00
9000003041	FLS4 80-250-620/750 400/690 SGI I-CST	7,5	DN80 / DN80	30 – 131	20,1 – 10,5	7 905,00
9000003042	FLS4 80-250-620/920 400/690 SGI I-CST	9,2	DN80 / DN80	30 – 150	22,6 – 13,2	8 215,00
9000003043	FLS4 80-250-620/920A 400/690 SGI I-CST	9,2	DN80 / DN80	30 – 160	24,2 – 14,1	8 215,00
9000003044	FLS4 80-315-670/1100 400/690 SGI I-CST	11	DN80 / DN80	20 – 117	28,4 – 20,5	10 570,00
9000003045	FLS4 80-315-670/1100A 400/690 SGI I-CST	11	DN80 / DN80	20 – 111	32 – 26,4	10 570,00
9000003046	FLS4 80-315-670/1500 400/690 SGI I-CST	15	DN80 / DN80	20 – 138	33,7 – 24,1	11 594,00
9000003047	FLS4 80-315-670/1850 400/690 SGI I-CST	18,5	DN80 / DN80	20 – 160	38,9 – 27,9	13 989,00
9000003048	FLS4 100-200-550/300 230/400 SGI I-CST	3	DN100 / DN100	25 – 122	11 – 6,1	6 776,00
9000003049	FLS4 100-200-550/400 230/400 SGI I-CST	4	DN100 / DN100	25 – 140	12,6 – 7,1	6 839,00
9000003050	FLS4 100-200-550/550 400/690 SGI I-CST	5,5	DN100 / DN100	25 – 155	14,1 – 7,5	7 628,00
9000003051	FLS4 100-200-550/550A 400/690 SGI I-CST	5,5	DN100 / DN100	25 – 170	15,4 – 7,7	7 628,00
9000003052	FLS4 100-250-670/750 400/690 SGI I-CST	7,5	DN100 / DN100	20 – 140	19,7 – 14	8 866,00
9000003053	FLS4 100-250-670/920 400/690 SGI I-CST	9,2	DN100 / DN100	20 – 180	21,4 – 11,8	9 194,00
9000003054	FLS4 100-250-670/1100 400/690 SGI I-CST	11	DN100 / DN100	20 – 200	24 – 13	11 166,00
9000003055	FLS4 100-250-670/1100A 400/690 SGI I-CST	11	DN100 / DN100	20 – 205	25,3 – 14,4	11 166,00
9000003056	FLS4 100-315-670/1850 400/690 SGI I-CST	18,5	DN100 / DN100	30 – 190	33,6 – 29,4	14 669,00
9000003057	FLS4 100-315-670/2200 400/690 SGI I-CST	22	DN100 / DN100	30 – 220	36,9 – 31,2	15 083,00
9000003058	FLS4 100-315-670/3000 400/690 SGI I-CST	30	DN100 / DN100	30 – 260	38,9 – 30,5	15 381,00
9000003059	FLS4 150-400-1000/5500 400/690 SGI I-CST	55	DN150 / DN150	160 – 650	43,5 – 15,5	32 645,00
9000003832	FLS4 125-250-800/1100 400/690 SGI I-CST	11	DN125 / DN125	130 – 275	16,3 – 7,8	11 690,00
9000003833	FLS4 125-250-800/1500 400/690 SGI I-CST	15	DN125 / DN125	130 – 325	20 – 9,1	12 735,00

Указаны розничные цены с НДС.  
Цены действительны до 31.12.2022

Оборудование для водоснабжения



Артикулы, наименования, цены, внешний вид и технические характеристики оборудования могут быть изменены изготовителем (поставщиком) без предварительного уведомления.

Артикул	Модель	Мощность P2, кВт	Патрубки, всасывающий / напорный	Производительность, м3/ч	Напор, м	Цена, €
9000003834	FLS4 125-250-800/1850 400/690 SGI I-CST	18,5	DN125 / DN125	130 – 360	22,4 – 10,3	14 634,00
9000003835	FLS4 125-315-800/1850 400/690 SGI I-CST	18,5	DN125 / DN125	120 – 260	27,4 – 18,2	16 235,00
9000003836	FLS4 125-315-800/2200 400/690 SGI I-CST	22	DN125 / DN125	120 – 290	30,6 – 20	17 311,00
9000003837	FLS4 125-315-800/3000 400/690 SGI I-CST	30	DN125 / DN125	120 – 380	35,2 – 15,6	17 232,00
9000003838	FLS4 125-315-800/3700 400/690 SGI I-CST	37	DN125 / DN125	120 – 400	37,2 – 16,6	25 718,00
9000003839	FLS4 150-315-800/3000 400/690 SGI I-CST	30	DN150 / DN150	160 – 465	27,3 – 14	17 895,00
9000003840	FLS4 150-315-800/3700 400/690 SGI I-CST	37	DN150 / DN150	160 – 510	30,8 – 14,9	26 128,00
9000003841	FLS4 150-315-800/4500 400/690 SGI I-CST	45	DN150 / DN150	160 – 540	34,5 – 17,6	27 722,00
9000003842	FLS4 150-315-800/5500 400/690 SGI I-CST	55	DN150 / DN150	160 – 580	38,5 – 21	29 745,00
9000003843	FLS4 150-315-800/5500A 400/690 SGI I-CST	55	DN150 / DN150	160 – 600	39,8 – 22,8	29 745,00
9000003844	FLS4 150-315-800/2200 400/690 SGI I-CST	22	DN150 / DN150	120 – 340	27,9 – 16,1	18 219,00
9000003845	FLS4 150-315-800/3000A 400/690 SGI I-CST	30	DN150 / DN150	120 – 420	34,2 – 18,6	18 184,00
9000003846	FLS4 150-315-800/3700A 400/690 SGI I-CST	37	DN150 / DN150	120 – 440	36,2 – 20	26 442,00
9000003855	FLS4 150-400-1000/7500 400/690 SGI I-CST	75	DN150 / DN150	160 – 760	51 – 18	45 146,00
9000003856	FLS4 150-400-1000/9000 400/690 SGI I-CST	90	DN150 / DN150	160 – 800	57,5 – 28	49 552,00

### Комплекты\* фланцев ответных переходных для насосов серий FL(4) и FLS(4)

Артикул	Наименование	Условный (проходной) диаметр / внутренняя резьба	Исполнение по давлению	Материал уплотнения	Цена, €
9000003847	KIT FLANGE 32 - CAST IRON-SBR-PN16 - FL	DN32 / 1"1/4	PN16	SBR	135,00
9000003848	KIT FLANGE 40 - CAST IRON-SBR-PN16 - FL	DN40 / 1"1/2	PN16	SBR	140,00
9000003849	KIT FLANGE 50 - CAST IRON-SBR-PN16 - FL	DN50 / 2"	PN16	SBR	147,00
9000003850	KIT FLANGE 65 - CAST IRON-SBR-PN16 - FL	DN65 / 2"1/2	PN16	SBR	168,00
9000003851	KIT FLANGE 80 - CAST IRON-SBR-PN16 - FL	DN80 / 3"	PN16	SBR	196,00
9000003852	KIT FLANGE 100 - CAST IRON-SBR-PN16 - FL	DN100 / 4"	PN16	SBR	212,00
9000003853	KIT FLANGE 125 - CAST IRON-SBR-PN16 - FL	DN125 / 5"	PN16	SBR	252,00
9000003854	KIT FLANGE 150 - CAST IRON-SBR-PN16 - FL	DN150 / 6"	PN16	SBR	459,00

\* Комплект включает в себя фланцы ответные переходные (с внутренней резьбой) из конструкционной стали S235JR для всасывающего и напорного патрубков, прокладки уплотнительные и крепежные элементы (болты, гайки).

## DOIL

Поверхностные специальные насосы серии DOIL предназначены для перекачивания чистой и соленой (морской) воды, дизельного топлива, мощных средств, умеренно коррозионных жидкостей (например, фунгициды и жидкие удобрения), пищевых жидкостей.

Не допускается установка и эксплуатация насоса на взрыво- и пожароопасных производствах, использование для перекачивания концентрированных кислот, спирта, бензина, растворителей и других жидкостей, содержащих летучие компоненты, а также жидкостей большой вязкости и агрессивных жидкостей.



DOIL

### В частном хозяйстве:

- для наполнения / опорожнения резервуаров, емкостей, колодцев, бассейнов
- для заполнения / опорожнения емкостей дизельным топливом, например для заправки катеров, лодок
- для снабжения водой всевозможной бытовой техники (посудомоечные, стиральные машины и т.п.)
- для полива и орошения приусадебных участков
- для подачи воды в бытовые мини-моечные установки и системы
- для перекачивания пищевых продуктов
- иных хозяйственных нужд

### В сельском хозяйстве:

- для заполнения / опорожнения емкостей дизельным топливом, например для заправки сельхозтехники
- для перекачивания жидких удобрений

- для снабжения водой ферм, частных хозяйств и т.д.

### Преимущества:

- плотность перекачиваемой жидкости до 1,1 г/см<sup>3</sup>
- высота самовсасывания без обратного клапана до 6 метров
- температура перекачиваемой жидкости от –15 °С (но в любом случае выше температуры замерзания) до 90 °С
- корпус гидравлической части, рабочее колесо, всасывающий и напорный патрубки, накидные гайки патрубков выполнены из бронзы
- степень защиты IP 44
- модели снабжены реверсом для подачи перекачиваемой жидкости в необходимом направлении

Артикул	Модель	Подача, м <sup>3</sup> /час (макс)	Напор, м (макс)	Мощность P1, кВт	Напряжение, В	Ток, А	Патрубок всасывающий / напорный	Вес, кг	Цена, €
9000000001	DOIL 20	1,9	26,9	0,47	230	2	3/4" / 20 мм	5,2	196,00
9000000003	DOIL 30	5,3	15	0,91	230	3,8	1 1/2" / 30 мм	10,6	376,00
9000000004	DOIL 40	8,9	15,6	1	230	4	1 1/2" / 40 мм	11,3	398,00

## NEPTUN

Погружные моноблочные насосы серии NEPTUN FL предназначены для перекачивания чистой воды, не содержащей больших количеств механических примесей и длинноволоконистых включений из скважин\*, колодцев, резервуаров, озер, рек и других источников.

### В частном хозяйстве:

- для водоснабжения (в том числе питьевого)
- для снабжения водой всевозможной бытовой техники (посудомоечные, стиральные машины и т.п.)
- для полива и орошения приусадебных участков, в том числе автополива
- для заполнения водой бассейнов и любых емкостей, используемых для хозяйственных нужд
- для подачи воды в бытовые мини-моечные установки и системы
- иных хозяйственных нужд

### В сельском хозяйстве:

- для создания ирригационных систем, в том числе автоматических
- для снабжения водой ферм и частных хозяйств и пр.

### В промышленности и ЖКХ:

- для хозяйственно-питьевого водоснабжения

- для подачи воды в системы водоподготовки
- для функционирования фонтанов
- для подачи воды в моечное оборудование
- для других производственно-хозяйственных нужд

Идеально подходят для подачи воды из скважин, колодцев, резервуаров, открытых источников.

### Преимущества:

- Конструкция насоса имеет «плавающую» гидравлику, что позволяет перекачивать воду с содержанием механических примесей до 100 г/м<sup>3</sup> (во взвешенном состоянии)
- Однофазное исполнение имеет встроенную тепловую защиту от перегрузок
- Температура перекачиваемой среды от 4 до 35 °С



NEPTUN

Артикул	Модель	Подача, м <sup>3</sup> /час (макс)	Напор, м (макс)	Мощность P <sub>1</sub> , кВт	Напряжение, В	Ток, А	Цена, €
<b>NEPTUN FL60</b>							
97045	NEPTUN FL60 35M	4,2	39	0,8	230	3,6	640,00
97048	NEPTUN FL60 45M	4,2	61	1,2	230	5	755,00
97051	NEPTUN FL60 65M	4,2	92	1,5	230	6,5	886,00
97054	NEPTUN FL60 75M	4,2	112	1,8	230	8,3	966,00
<b>NEPTUN FL100</b>							
97027	NEPTUN FL100 60M	5,5	61	1,1	230	4,9	718,00
97030	NEPTUN FL100 90M	5,5	92	1,7	230	7,8	835,00
<b>NEPTUN FL120</b>							
97033	NEPTUN FL120 50M	8,4	43	1,3	230	5,2	747,00
97036	NEPTUN FL120 60M	8,4	65	1,9	230	8,5	893,00

\*Внутренний диаметр скважин должен составлять не менее 4".

# ACUARIA

Погружные моноблочные насосы серии ACUARIA предназначены для перекачивания чистой воды, не содержащей больших количеств механических примесей и длинноволоконистых включений из скважин\*, колодцев, резервуаров, озер, рек и других источников.

## В частном хозяйстве:

- для водоснабжения (в том числе питьевого)
- для снабжения водой всевозможной бытовой техники (посудомоечные, стиральные машины и т.п.)
- для полива и орошения приусадебных участков, в том числе автополива
- для заполнения водой бассейнов и любых емкостей, используемых для хозяйственных нужд
- для подачи воды в бытовые мини-моечные установки и системы
- иных хозяйственных нужд

## В сельском хозяйстве:

- для создания ирригационных систем, в том числе автоматических
- для снабжения водой ферм и частных хозяйств и пр.

## В промышленности и ЖКХ:

- для хозяйственно-питьевого водоснабжения
- для подачи воды в системы водоподготовки
- для функционирования фонтанов
- для подачи воды в моечное оборудование
- для других производственно-хозяйственных нужд

Идеально подходят для подачи воды из скважин, колодцев, резервуаров, открытых источников.

## Преимущества:

- Однофазное исполнение имеет встроенную тепловую защиту от перегрузок и электрокабель длиной 15 м
- Температура перекачиваемой среды от 4 до 40 °С



ACUARIA

Артикул	Модель	Подача, м³/час (макс)	Напор, м (макс)	Мощность P1, кВт	Напряжение, В	Ток, А	Цена, €
<b>ACUARIA 07N</b>							
209123	ACUARIA07S 3M	3,9	34	0,6	230	2,9	531,00
209078	ACUARIA07S 3M A	3,9	34	0,6	230	2,9	561,00
209194	ACUARIA07S 4	3,9	44	0,8	400	1,5	554,00
209122	ACUARIA07S 4M	3,9	44	0,8	230	4	546,00
209079	ACUARIA07S 4M A	3,9	44	0,8	230	4	567,00
209196	ACUARIA07S 5	3,9	52	1	400	2,2	603,00
209124	ACUARIA07S 5M	3,9	52	1	230	4,7	583,00
209080	ACUARIA07S 5M A	3,9	52	1	230	4,7	616,00
209340	ACUARIA07S 6	3,9	62	1,1	400	2,2	651,00
209125	ACUARIA07S 6M	3,9	62	1,2	230	6,2	642,00
209081	ACUARIA07S 6M A	3,9	62	1,2	230	6,2	667,00
209344	ACUARIA07S 7	3,9	74	1,3	400	2,4	694,00
209404	ACUARIA07S 7M	3,9	74	1,4	230	6,5	689,00
209137	ACUARIA07S 7M A	3,9	74	1,4	230	6,5	695,00
<b>ACUARIA 17</b>							
96251	ACUARIA17 5	5,1	68	1,5	400	2,6	793,00
96265	ACUARIA17 5M	5,1	68	1,6	230	7,4	796,00
96266	ACUARIA17 5M A	5,1	68	1,6	230	7,4	830,00
96275	ACUARIA17 7	5,1	97	2,1	400	3,8	868,00
96282	ACUARIA17 7M	5,1	97	2,2	230	10,7	903,00
96283	ACUARIA17 7M A	5,1	97	2,2	230	10,7	936,00
<b>ACUARIA 27</b>							
96328	ACUARIA27 4	7,2	46	1,4	400	2,5	776,00
96342	ACUARIA27 4M	7,2	46	1,5	230	7	787,00
96343	ACUARIA27 4M A	7,2	46	1,5	230	7	822,00
96352	ACUARIA27 6	7,2	72	2,1	400	3,8	855,00
96359	ACUARIA27 6M	7,2	72	2,2	230	10,8	907,00
96360	ACUARIA27 6M A	7,2	72	2,2	230	10,8	941,00
<b>ACUARIA 37</b>							
135379	ACUARIA37 4	11	58	1,9	400	3,3	866,00
135380	ACUARIA37 4M	11	58	2	230	9,2	929,00
135381	ACUARIA37 6	10,8	87	3	400	5,3	988,00
<b>ACUARIA 57</b>							
135382	ACUARIA57 4	21	55	3	400	5,4	950,00

\* Внутренний диаметр скважин должен превышать наружный диаметр насоса не менее чем на 10 мм.

A – с поплавковым выключателем, N – оптимизированная конструкция рабочих колёс

Указаны розничные цены с НДС.  
Цены действительны до 31.12.2022

Оборудование для водоснабжения



Артикулы, наименования, цены, внешний вид и технические характеристики оборудования могут быть изменены изготовителем (поставщиком) без предварительного уведомления.

## SE4

Погружные многоступенчатые насосы с жесткой стыковкой серии SE4 предназначены для перекачивания чистой воды, не содержащей больших количеств механических примесей и длинно-волоконистых включений, из скважин\* и других источников\*\*.

## В частном хозяйстве:

- для водоснабжения (в том числе питьевого)
- для снабжения водой всевозможной бытовой техники (посудомоечные, стиральные машины и т.п.)
- для полива и орошения приусадебных участков, в том числе автополива
- для заполнения водой бассейнов и любых емкостей, используемых для хозяйственных нужд
- для подачи воды в бытовые мини-моечные установки и системы
- иных хозяйственных нужд

## В сельском хозяйстве:

- для создания ирригационных систем, в том числе автоматических
- для снабжения водой ферм и частных хозяйств и пр.

## В промышленности и ЖКХ:

- для хозяйственно-питьевого водоснабжения
- для подачи воды в системы водоподготовки
- для функционирования фонтанов
- для подачи воды в моечное оборудование
- для других производственно-хозяйственных нужд

Идеально подходят для подачи воды из скважин диаметром 4".

## Преимущества:

- Конструкция насоса имеет плавающую гидравлику, что позволяет перекачивать воду с содержанием механических примесей во взвешенном состоянии до 300 г/м<sup>3</sup>
- Размер перекачиваемых частиц – до 2 мм
- Насосы снабжены встроенным обратным клапаном
- Температура перекачиваемой среды от 4 до 30°C
- Соединение с электродвигателем соответствует стандартам «NEMA»



SE4

Артикул	Модель	Мощность, P2		Ток, А		Производительность (макс.), м <sup>3</sup> /час	Напор (макс.), м	φ присоединения	Длина кабеля	Цена, €
		кВт	л.с.	1-230 В						
<b>Погружные (скважинные) насосы с однофазным электродвигателем диаметром 4"</b>										
<b>SE4 1</b>										
9000004031	SE4 1 8 O4SM 0,37 kW	0,37	0,5	3,5	2,1	46	1"1/4	1,5 м	584,00	
9000005208	SE4 1 12 O4SM 0,55 kW	0,55	0,75	4,9	2,1	72	1"1/4	1,5 м	470,00	
9000004045	SE4 1 13 O4SM 0,55 kW	0,55	0,75	4,9	2,1	74	1"1/4	1,5 м	661,00	
9000004043	SE4 1 17 O4SM 0,75 kW	0,75	1	6,5	2,1	97	1"1/4	1,5 м	553,00	
9000005209	SE4 1 18 O4SM 0,55 kW	0,55	0,75	4,9	2,1	108	1"1/4	1,5 м	463,00	
9000004040	SE4 1 25 O4SM 1,1 kW	1,1	1,5	9,4	2,1	143	1"1/4	1,5 м	899,00	
9000004037	SE4 1 34 O4SM 1,5 kW	1,5	2	11,5	2,1	194	1"1/4	1,5 м	1 067,00	
9000005211	SE4 1 35 O4SM 1,1 kW	1,1	1,5	9,4	2,1	210	1"1/4	1,5 м	700,00	
9000005212	SE4 1 45 O4SM 1,5 kW	1,5	2	11,5	2,1	270	1"1/4	1,5 м	911,00	
9000004034	SE4 1 50 O4SM 2,2 kW	2,2	3	14,7	2,1	286	1"1/4	1,5 м	1 562,00	
9000005213	SE4 1 68 O4SM 2,2 kW	2,2	3	14,7	2,1	408	1"1/4	1,5 м	1 481,00	
<b>SE4 2</b>										
9000003985	SE4 2 7 O4SM 0,37 kW	0,37	0,5	3,5	3,6	46	1"1/4	1,5 м	565,00	
9000005214	SE4 2 10 O4SM 0,55 kW	0,55	0,75	5	3,6	66	1"1/4	1,5 м	487,00	
9000005215	SE4 2 14 O4SM 0,75 kW	0,75	1	6,5	3,6	92	1"1/4	1,5 м	493,00	
9000005216	SE4 2 21 O4SM 1,1 kW	1,1	1,5	9,6	3,6	138	1"1/4	1,5 м	577,00	
9000003991	SE4 2 28 O4SM 1,5 kW	1,5	2	11,5	3,6	184	1"1/4	1,5 м	666,00	
9000005217	SE4 2 29 O4SM 1,5 kW	1,5	2	11,8	3,6	186	1"1/4	1,5 м	565,00	
9000003988	SE4 2 41 O4SM 2,2 kW	2,2	3	14,7	3,6	269	1"1/4	1,5 м	1 305,00	
9000005218	SE4 2 42 O4SM 2,2 kW	2,2	3	15,2	3,6	269	1"1/4	1,5 м	1 053,00	
<b>SE4 3</b>										
9000003967	SE4 3 7 O4SM 0,55 kW	0,55	0,75	4,9	5,4	46	1"1/4	1,5 м	533,00	
9000005219	SE4 3 8 O4SM 0,55 kW	0,55	0,75	5	5,4	50	1"1/4	1,5 м	399,00	
9000003983	SE4 3 10 O4SM 0,75 kW	0,75	1	6,5	5,4	66	1"1/4	1,5 м	578,00	
9000005220	SE4 3 11 O4SM 0,75 kW	0,75	1	6,5	5,4	69	1"1/4	1,5 м	432,00	
9000003980	SE4 3 14 O4SM 1,1 kW	1,1	1,5	9,4	5,4	93	1"1/4	1,5 м	527,00	
9000005221	SE4 3 16 O4SM 1,1 kW	1,1	1,5	9,6	5,4	100	1"1/4	1,5 м	438,00	
9000003977	SE4 3 20 O4SM 1,5 kW	1,5	2	11,5	5,4	133	1"1/4	1,5 м	616,00	
9000005222	SE4 3 22 O4SM 1,5 kW	1,5	2	11,8	5,4	138	1"1/4	1,5 м	516,00	
9000003974	SE4 3 29 O4SM 2,2 kW	2,2	3	14,7	5,4	192	1"1/4	1,5 м	1 023,00	
9000005223	SE4 3 33 O4SM 2,2 kW	2,2	3	15,2	5,4	206	1"1/4	1,5 м	814,00	

\* Номинальный диаметр скважин – 4".

\*\* Источниками воды могут являться скважины больших размеров, колодцы, резервуары, озера, реки и другие источники.



Артикул	Модель	Мощность, P2		Ток, А 1~230 В	Производи- тельность (макс.), м³/час	Напор (макс.), м	Ø присо- едине- ния	Длина кабеля	Цена, €
		кВт	л.с.						
<b>SE4 4</b>									
9000005224	SE4 4 6 O4SM 0,55 kW	0,55	0,75	4,9	6	41	1"1/4	1,5 м	535,00
9000005225	SE4 4 8 O4SM 0,75 kW	0,75	1	6,5	6	55	1"1/4	1,5 м	571,00
9000003965	SE4 4 12 O4SM 1,1 kW	1,1	1,5	9,4	6	83	1"1/4	1,5 м	624,00
9000005226	SE4 4 13 O4SM 1,1 kW	1,1	1,5	9,6	6	91	1"1/4	1,5 м	500,00
9000005227	SE4 4 16 O4SM 1,5 kW	1,5	2	11,5	6	110	1"1/4	1,5 м	620,00
9000005228	SE4 4 23 O4SM 2,2 kW	2,2	3	14,7	6	158	1"1/4	1,5 м	773,00
<b>SE4 6</b>									
9000005229	SE4 6 4 O4SM 0,55 kW	0,55	0,75	4,9	9,6	26	2"	1,5 м	531,00
9000005230	SE4 6 6 O4SM 0,75 kW	0,75	1	6,5	9,6	38	2"	1,5 м	571,00
9000005231	SE4 6 9 O4SM 1,1 kW	1,1	1,5	9,4	9,6	57	2"	1,5 м	624,00
9000003960	SE4 6 12 O4SM 1,5 kW	1,5	2	11,5	9,6	77	2"	1,5 м	717,00
9000005232	SE4 6 13 O4SM 1,5 kW	1,5	2	11,8	9,6	88	2"	1,5 м	572,00
9000005233	SE4 6 17 O4SM 2,2 kW	2,2	3	14,7	9,6	109	2"	1,5 м	866,00
<b>SE4 8</b>									
9000005234	SE4 8 4 O4SM 0,75 kW	0,75	1	6,5	12	25	2"	1,5 м	552,00
9000005235	SE4 8 7 O4SM 1,1 kW	1,1	1,5	9,4	12	44	2"	1,5 м	607,00
9000005236	SE4 8 9 O4SM 1,5 kW	1,5	2	11,5	12	56	2"	1,5 м	656,00
9000005237	SE4 8 13 O4SM 2,2 kW	2,2	3	14,7	12	81	2"	1,5 м	821,00
<b>SE4 10</b>									
9000004025	SE4 10 4 O4SM 0,75 kW	0,75	1	6,5	15	31	2"	1,5 м	556,00
9000005238	SE4 10 5 O4SM 1,1 kW	1,1	1,5	9,4	15	39	2"	1,5 м	607,00
9000005239	SE4 10 7 O4SM 1,5 kW	1,5	2	11,5	15	54	2"	1,5 м	672,00
9000005240	SE4 10 10 O4SM 2,2 kW	2,2	3	14,7	15	77	2"	1,5 м	836,00
<b>SE4 12</b>									
9000005241	SE4 12 4 O4SM 1,1 kW	1,1	1,5	9,4	18	28	2"	1,5 м	581,00
9000004014	SE4 12 5 O4SM 1,5 kW	1,5	2	11,5	18	35	2"	1,5 м	642,00
9000004011	SE4 12 7 O4SM 2,2 kW	2,2	3	14,7	18	49	2"	1,5 м	779,00
9000005243	SE4 12 9 O4SM 2,2 kW	2,2	3	15,2	18	56	2"	1,5 м	719,00
<b>SE4 18</b>									
9000003997	SE4 18 5 O4SM 1,1 kW	1,1	1,5	9,4	24	28	2"	1,5 м	761,00
9000003994	SE4 18 7 O4SM 1,5 kW	1,5	2	11,5	24	39	2"	1,5 м	863,00
9000004008	SE4 18 10 O4SM 2,2 kW	2,2	3	14,7	24	56	2"	1,5 м	1 094,00
<b>Погружные (скважинные) насосы с трехфазным электродвигателем диаметром 4"</b>									
<b>SE4 1</b>									
9000005244	SE4 1 12 O4ST 0,75 kW	0,75	1	1,7	2,1	72	1"1/4	1,5 м	470,00
9000004042	SE4 1 17 O4ST 0,75 kW	0,75	1	2,2	2,1	97	1"1/4	1,5 м	560,00
9000005246	SE4 1 24 O4ST 0,75 kW	0,75	1	2,2	2,1	144	1"1/4	1,5 м	593,00
9000004039	SE4 1 25 O4ST 1,1 kW	1,1	1,5	9,4	2,1	143	1"1/4	1,5 м	899,00
9000004036	SE4 1 34 O4ST 1,5 kW	1,5	2	11,5	2,1	194	1"1/4	1,5 м	1 060,00
9000004033	SE4 1 50 O4ST 2,2 kW	2,2	3	14,7	2,1	286	1"1/4	1,5 м	1 558,00
<b>SE4 2</b>									
9000005251	SE4 2 14 O4ST 0,75 kW	0,75	1	2,2	3,6	92	1"1/4	1,5 м	531,00
9000005252	SE4 2 21 O4ST 1,1 kW	1,1	1,5	3,0	3,6	138	1"1/4	1,5 м	662,00
9000003990	SE4 2 28 O4ST 1,5 kW	1,5	2	4,0	3,6	184	1"1/4	1,5 м	661,00
9000005253	SE4 2 29 O4ST 1,5 kW	1,5	2	4	3,6	186	1"1/4	1,5 м	625,00
9000003987	SE4 2 41 O4ST 2,2 kW	2,2	3	5,7	3,6	269	1"1/4	1,5 м	1 298,00
9000005255	SE4 2 56 O4ST 3 kW	3	4	7,4	3,6	368	1"1/4	2,5 м	1 957,00
9000005256	SE4 2 70 O4ST 4 kW	4	5,5	10,0	3,6	460	1"1/4	2,5 м	2 225,00
<b>SE4 3</b>									
9000003982	SE4 3 10 O4ST 0,75 kW	0,75	1	2,2	5,4	66	1"1/4	1,5 м	578,00
9000003979	SE4 3 14 O4ST 1,1 kW	1,1	1,5	3,0	5,4	93	1"1/4	1,5 м	652,00
9000003976	SE4 3 20 O4ST 1,5 kW	1,5	2	4,0	5,4	133	1"1/4	1,5 м	757,00
9000003973	SE4 3 29 O4ST 2,2 kW	2,2	3	5,7	5,4	192	1"1/4	1,5 м	1 020,00
9000003971	SE4 3 39 O4ST 3 kW	3	4	7,4	5,4	258	1"1/4	2,5 м	1 500,00
9000003969	SE4 3 52 O4ST 4 kW	4	5,5	10,0	5,4	345	1"1/4	2,5 м	1 983,00
<b>SE4 4</b>									
9000005264	SE4 4 6 O4ST 0,75 kW	0,55	0,75	1,7	6	41	1"1/4	1,5 м	446,00
9000005265	SE4 4 8 O4ST 0,75 kW	0,75	1	2,2	6	55	1"1/4	1,5 м	571,00

Указаны розничные цены с НДС.  
Цены действительны до 31.12.2022

Оборудование для водоснабжения



Артикулы, наименования, цены, внешний вид и технические характеристики оборудования могут быть изменены изготовителем (поставщиком) без предварительного уведомления.

Артикул	Модель	Мощность, P2		Ток, А	Производи- тельность (макс.), м³/час	Напор (макс.), м	Ø присо- едине- ния	Длина кабеля	Цена, €
		кВт	л.с.						
9000003964	SE4 4 12 O4ST 1,1 kW	1,1	1,5	3,0	6	83	1"1/4	1,5 м	624,00
9000005266	SE4 4 13 O4ST 1,1 kW	1,1	1,5	2,2	6	91	1"1/4	1,5 м	489,00
9000005267	SE4 4 16 O4ST 1,5 kW	1,5	2	4,0	6	110	1"1/4	1,5 м	703,00
9000005268	SE4 4 23 O4ST 2,2 kW	2,2	3	5,7	6	158	1"1/4	1,5 м	889,00
9000003962	SE4 4 32 O4ST 3 kW	3	4	7,4	6	220	1"1/4	2,5 м	1 362,00
9000005270	SE4 4 42 O4ST 4 kW	4	5,5	10,0	6	289	1"1/4	2,5 м	1 688,00
9000005271	SE4 4 52 O4ST 5,5 kW	5,5	7,5	13,5	6	358	1"1/4	2,5 м	2 219,00
9000005272	SE4 4 68 O4ST 7,5 kW	7,5	10	18,0	6	468	1"1/4	2,5 м	2 632,00
<b>SE4 6</b>									
9000005274	SE4 6 6 O4ST 0,75 kW	0,75	1	2,2	9,6	38	2"	1,5 м	571,00
9000005275	SE4 6 9 O4ST 1,1 kW	1,1	1,5	3,0	9,6	57	2"	1,5 м	624,00
9000003959	SE4 6 12 O4ST 1,5 kW	1,5	2	4,0	9,6	77	2"	1,5 м	709,00
9000005276	SE4 6 13 O4ST 1,5 kW	1,5	2	4	9,6	88	2"	1,5 м	537,00
9000005277	SE4 6 17 O4ST 2,2 kW	2,2	3	5,7	9,6	115	2"	1,5 м	666,00
9000005278	SE4 6 23 O4ST 3 kW	3	4	7,4	9,6	158	2"	2,5 м	913,00
9000005279	SE4 6 31 O4ST 4 kW	4	5,5	10,0	9,6	289	2"	2,5 м	1 498,00
9000005280	SE4 6 42 O4ST 5,5 kW	5,5	7,5	13,5	9,6	268	2"	2,5 м	2 017,00
9000005281	SE4 6 56 O4ST 7,5 kW	7,5	10	18,0	9,6	358	2"	2,5 м	2 647,00
<b>SE4 8</b>									
9000005282	SE4 8 4 O4ST 0,75 kW	0,75	1	2,2	12	25	2"	1,5 м	552,00
9000005283	SE4 8 7 O4ST 1,1 kW	1,1	1,5	3,0	12	44	2"	1,5 м	607,00
9000005284	SE4 8 9 O4ST 1,5 kW	1,5	2	4,0	12	56	2"	1,5 м	647,00
9000005285	SE4 8 13 O4ST 2,2 kW	2,2	3	5,7	12	81	2"	1,5 м	816,00
9000003957	SE4 8 18 O4ST 3 kW	3	4	7,4	12	112	2"	2,5 м	809,00
9000005287	SE4 8 23 O4ST 4 kW	4	5,5	9,8	12	155	2"	2,5 м	884,00
9000003955	SE4 8 24 O4ST 4 kW	4	5,5	10,0	12	150	2"	2,5 м	1 085,00
9000005288	SE4 8 31 O4ST 5,5 kW	5,5	7,5	13,5	12	193	2"	2,5 м	1 704,00
9000005289	SE4 8 42 O4ST 7,5 kW	7,5	10	18,0	12	262	2"	2,5 м	2 154,00
<b>SE4 10</b>									
9000004024	SE4 10 4 O4ST 0,75 kW	0,75	1	2,2	15	31	2"	1,5 м	556,00
9000005290	SE4 10 5 O4ST 1,1 kW	1,1	1,5	3,0	15	39	2"	1,5 м	607,00
9000005291	SE4 10 7 O4ST 1,5 kW	1,5	2	4,0	15	54	2"	1,5 м	664,00
9000005292	SE4 10 10 O4ST 2,2 kW	2,2	3	5,7	15	77	2"	1,5 м	831,00
9000004029	SE4 10 14 O4ST 3 kW	3	4	7,4	15	108	2"	2,5 м	1 124,00
9000005293	SE4 10 15 O4ST 3 kW	3	4	7,5	15	99	2"	2,5 м	959,00
9000004027	SE4 10 19 O4ST 4 kW	4	5,5	10,0	15	146	2"	2,5 м	1 322,00
9000005294	SE4 10 20 O4ST 4 kW	4	5,5	9,8	15	132	2"	2,5 м	1 151,00
9000005295	SE4 10 26 O4ST 5,5 kW	5,5	7,5	13,5	15	200	2"	2,5 м	1 726,00
9000005296	SE4 10 35 O4ST 7,5 kW	7,5	10	18,0	15	270	2"	2,5 м	2 105,00
<b>SE4 12</b>									
9000005297	SE4 12 4 O4ST 1,1 kW	1,1	1,5	3,0	18	28	2"	1,5 м	581,00
9000004013	SE4 12 5 O4ST 1,5 kW	1,5	2	4,0	18	35	2"	1,5 м	635,00
9000005298	SE4 12 6 O4ST 1,5 kW	1,5	2	4	18	38	2"	1,5 м	534,00
9000004010	SE4 12 7 O4ST 2,2 kW	2,2	3	5,7	18	49	2"	1,5 м	774,00
9000005299	SE4 12 9 O4ST 2,2 kW	2,2	3	5,8	18	56	2"	1,5 м	685,00
9000004022	SE4 12 10 O4ST 3 kW	3	4	7,4	18	70	2"	2,5 м	1 069,00
9000005300	SE4 12 12 O4ST 3 kW	3	4	7,5	18	75	2"	2,5 м	895,00
9000004020	SE4 12 13 O4ST 4 kW	4	5,5	10,0	18	91	2"	2,5 м	1 159,00
9000005301	SE4 12 16 O4ST 4 kW	4	5,5	9,8	18	100	2"	2,5 м	1 010,00
9000004018	SE4 12 18 O4ST 5,5 kW	5,5	7,5	13,5	18	126	2"	2,5 м	1 488,00
9000004016	SE4 12 24 O4ST 7,5 kW	7,5	10	18,0	18	168	2"	2,5 м	1 803,00
<b>SE4 18</b>									
9000003996	SE4 18 5 O4ST 1,1 kW	1,1	1,5	3,0	24	28	2"	1,5 м	761,00
9000003993	SE4 18 7 O4ST 1,5 kW	1,5	2	4,0	24	39	2"	1,5 м	854,00
9000004007	SE4 18 10 O4ST 2,2 kW	2,2	3	5,7	24	56	2"	1,5 м	1 089,00
9000004005	SE4 18 14 O4ST 3 kW	3	4	7,4	24	78	2"	2,5 м	1 543,00
9000004003	SE4 18 19 O4ST 4 kW	4	5,5	10,0	24	106	2"	2,5 м	1 819,00
9000004001	SE4 18 23 O4ST 5,5 kW	5,5	7,5	13,5	24	128	2"	2,5 м	2 141,00
9000003999	SE4 18 32 O4ST 7,5 kW	7,5	10	18,0	24	178	2"	2,5 м	2 889,00

## SE6, SE8, SE10, SE12

Погружные многоступенчатые насосы серий SE6, SE8, SE10 и SE12 предназначены для использования в скважинах диаметром 6", 8", 10" и 12" соответственно, а также в естественных и искусственных водоемах (резервуарах).

Используются для подачи чистых жидкостей без механических и длинноволоконистых включений в системах водоснабжения, повышения давления, орошения, пожаротушения, для фонтанов и пр.

### Преимущества:

- конфигурация соединения с электродвигателем соответствует стандартам «NEMA»
- насосы снабжены встроенным предохранительным обратным клапаном
- обширная линейка насосов включает в себя модели как с радиальными, так и с полуак-

сиальными рабочими колесами, а также модели, полностью выполненные из нержавеющей стали AISI 304

- модели, имеющие в наименовании аббревиатуру "FL", имеют "плавающую гидравлику", что позволяет насосам перекачивать воду с повышенным содержанием песка



SE8

SE10

ПРОМЫШЛЕННОЕ ПРИМЕНЕНИЕ

Артикул	Наименование	Мощность		Гидравлические характеристики		Фланцевое соединение	Цена, €	Электродвигатель*	
		кВт	л.с.	Производительность (макс), м <sup>3</sup> /час	Напор (макс), м			о присоединения	Диаметр
<b>ПОГРУЖНЫЕ (СКВАЖИННЫЕ) НАСОСЫ ДИАМЕТРОМ 6"</b>									
<b>С "плавающей гидравликой" (обладающие повышенной износостойкостью) и радиальными рабочими колесами</b>									
<b>SE6 FL 8</b>									
9000004198	SE6 FL 8-6-4"/2,2	2,2	3	10,8	92	2"1/2	1 065,00	4"	9000005372
9000004197	SE6 FL 8-8-4"/3	3	4	10,8	123	2"1/2	1 147,00	4"	9000005373
9000003070	SE6 FL 8-10-4"/4	4	5,5	10,8	154	2"1/2	1 271,00	4"	9000005374
9000004204	SE6 FL 8-14-4"/5,5	5,5	7,5	10,8	215	2"1/2	1 559,00	4"	9000005375
9000004203	SE6 FL 8-20-6"/7,5	7,5	10	10,8	308	2"1/2	2 000,00	6"	9000003789
9000004202	SE6 FL 8-24-6"/9,2	9,2	12,5	10,8	369	2"1/2	2 236,00	6"	9000003790
9000004201	SE6 FL 8-29-6"/11	11	15	10,8	446	2"1/2	2 571,00	6"	9000003791
9000004200	SE6 FL 8-34-6"/13	13	17,5	10,8	523	2"1/2	2 858,00	6"	9000003792
9000004199	SE6 FL 8-39-6"/15	15	20	10,8	600	2"1/2	3 190,00	6"	9000003793
<b>SE6 FL 9</b>									
9000004190	SE6 FL 9-5-4"/2,2	2,2	3	14,4	73	2"1/2	946,00	4"	9000005372
9000004189	SE6 FL 9-7-4"/3	3	4	14,4	102	2"1/2	1 066,00	4"	9000005373
9000004188	SE6 FL 9-9-4"/4	4	5,5	14,4	131	2"1/2	1 207,00	4"	9000005374
9000004196	SE6 FL 9-12-4"/5,5	5,5	7,5	14,4	175	2"1/2	1 338,00	4"	9000005375
9000004195	SE6 FL 9-17-6"/7,5	7,5	10	14,4	248	2"1/2	1 661,00	6"	9000003789
9000004194	SE6 FL 9-20-6"/9,2	9,2	12,5	14,4	292	2"1/2	1 909,00	6"	9000003790
9000004193	SE6 FL 9-24-6"/11	11	15	14,4	351	2"1/2	2 236,00	6"	9000003791
9000004192	SE6 FL 9-29-6"/13	13	17,5	14,4	424	2"1/2	2 571,00	6"	9000003792
9000004191	SE6 FL 9-33-6"/15	15	20	14,4	482	2"1/2	2 776,00	6"	9000003793
<b>SE6 FL 12</b>									
9000004238	SE6 FL 12-5-4"/3	3	4	18	75	2"1/2	921,00	4"	9000005373
9000003086	SE6 FL 12-6-4"/4	4	5,5	18	90	2"1/2	976,00	4"	9000005374
9000003087	SE6 FL 12-8-4"/5,5	5,5	7,5	18	120	2"1/2	1 095,00	4"	9000005375
9000004243	SE6 FL 12-12-6"/7,5	7,5	10	18	180	2"1/2	1 308,00	6"	9000003789
9000003089	SE6 FL 12-14-6"/9,2	9,2	12,5	18	210	2"1/2	1 477,00	6"	9000003790
9000004242	SE6 FL 12-17-6"/11	11	15	18	255	2"1/2	1 586,00	6"	9000003791
9000003091	SE6 FL 12-20-6"/13	13	17,5	18	300	2"1/2	1 909,00	6"	9000003792
9000004241	SE6 FL 12-23-6"/15	15	20	18	345	2"1/2	1 986,00	6"	9000003793
9000004240	SE6 FL 12-29-6"/18,5	18,5	25	18	435	2"1/2	2 372,00	6"	9000003794
9000004239	SE6 FL 12-34-6"/22	22	30	18	510	2"1/2	2 781,00	6"	9000003795

\* Приобретается отдельно.

Указаны розничные цены с НДС.  
Цены действительны до 31.12.2022

Оборудование для водоснабжения



Артикулы, наименования, цены, внешний вид и технические характеристики оборудования могут быть изменены изготовителем (поставщиком) без предварительного уведомления.

Артикул	Наименование	Мощность		Гидравлические характеристики		о присоединения	Фланцевое соединение	Цена, €	Электродвигатель *	
		кВт	л.с.	Производительность (макс.), м³/час	Напор (макс.), м				Диаметр	Артикул
<b>SE6 FL 16</b>										
9000004229	SE6 FL 16-4-4*/3	3	4	24	59	2*1/2		874,00	4"	9000005373
9000003097	SE6 FL 16-5-4*/4	4	5,5	24	74	2*1/2		952,00	4"	9000005374
9000004228	SE6 FL 16-7-4*/5,5	5,5	7,5	24	103	2*1/2		1 050,00	4"	9000005375
9000003099	SE6 FL 16-9-6*/7,5	7,5	10	24	133	2*1/2		1 242,00	6"	9000003789
9000004237	SE6 FL 16-12-6*/9,2	9,2	12,5	24	177	2*1/2		1 420,00	6"	9000003790
9000004236	SE6 FL 16-14-6*/11	11	15	24	207	2*1/2		1 524,00	6"	9000003791
9000004235	SE6 FL 16-16-6*/13	13	17,5	24	236	2*1/2		1 673,00	6"	9000003792
9000004234	SE6 FL 16-19-6*/15	15	20	24	281	2*1/2		1 943,00	6"	9000003793
9000004233	SE6 FL 16-23-6*/18,5	18,5	25	24	340	2*1/2		2 246,00	6"	9000003794
9000004232	SE6 FL 16-28-6*/22	22	30	24	414	2*1/2		2 544,00	6"	9000003795
9000004231	SE6 FL 16-33-6*/26	26	35	24	487	2*1/2		2 849,00	6"	9000003796
9000004230	SE6 FL 16-38-6*/30	30	40	24	561	2*1/2		3 193,00	6"	9000003797
<b>SE6 FL 24</b>										
9000004220	SE6 FL 24-3-4*/3	3	4	36	41	3"		833,00	4"	9000005373
9000003108	SE6 FL 24-4-4*/4	4	5,5	36	55	3"		916,00	4"	9000005374
9000004219	SE6 FL 24-6-4*/5,5	5,5	7,5	36	83	3"		1 023,00	4"	9000005375
9000004218	SE6 FL 24-8-6*/7,5	7,5	10	36	110	3"		1 164,00	6"	9000003789
9000004227	SE6 FL 24-10-6*/9,2	9,2	12,5	36	138	3"		1 318,00	6"	9000003790
9000004226	SE6 FL 24-12-6*/11	11	15	36	165	3"		1 472,00	6"	9000003791
9000004225	SE6 FL 24-14-6*/13	13	17,5	36	193	3"		1 626,00	6"	9000003792
9000003114	SE6 FL 24-16-6*/15	15	20	36	220	3"		1 831,00	6"	9000003793
9000004224	SE6 FL 24-20-6*/18,5	18,5	25	36	275	3"		2 089,00	6"	9000003794
9000004223	SE6 FL 24-24-6*/22	22	30	36	330	3"		2 399,00	6"	9000003795
9000004222	SE6 FL 24-28-6*/26	26	35	36	385	3"		2 672,00	6"	9000003796
9000004221	SE6 FL 24-33-6*/30	30	40	36	454	3"		3 074,00	6"	9000003797
<b>SE6 FL 34</b>										
9000003120	SE6 FL 34-4-4*/5,5	5,5	7,5	48	55	3"		1 021,00	4"	9000005375
9000003121	SE6 FL 34-5-6*/7,5	7,5	10	48	68	3"		1 127,00	6"	9000003789
9000004214	SE6 FL 34-7-6*/9,2	9,2	12,5	48	96	3"		1 254,00	6"	9000003790
9000003123	SE6 FL 34-8-6*/11	11	15	48	109	3"		1 448,00	6"	9000003791
9000003124	SE6 FL 34-9-6*/13	13	17,5	48	123	3"		1 552,00	6"	9000003792
9000004217	SE6 FL 34-11-6*/15	15	20	48	150	3"		1 701,00	6"	9000003793
9000003126	SE6 FL 34-13-6*/18,5	18,5	25	48	178	3"		2 042,00	6"	9000003794
9000003127	SE6 FL 34-16-6*/22	22	30	48	219	3"		2 379,00	6"	9000003795
9000003128	SE6 FL 34-19-6*/26	26	35	48	260	3"		2 729,00	6"	9000003796
9000004216	SE6 FL 34-22-6*/30	30	40	48	301	3"		3 000,00	6"	9000003797
9000004215	SE6 FL 34-27-6*/37	37	50	48	369	3"		3 557,00	6"	9000003798
<b>С полуаксиальными рабочими колесами</b>										
<b>SE6 36</b>										
9000004213	SE6 FL 36-3-4*/3	3	4	42	37	3"		1 033,00	4"	9000005373
9000004212	SE6 FL 36-4-4*/4	4	5,5	42	49	3"		1 155,00	4"	9000005374
9000004211	SE6 FL 36-6-4*/5,5	5,5	7,5	42	74	3"		1 353,00	4"	9000005375
9000004210	SE6 FL 36-8-6*/7,5	7,5	10	42	98	3"		1 604,00	6"	9000003789
9000003135	SE6 FL 36-10-6*/9,2	9,2	12,5	42	123	3"		1 836,00	6"	9000003790
9000003136	SE6 FL 36-12-6*/11	11	15	42	147	3"		2 079,00	6"	9000003791
9000003137	SE6 FL 36-14-6*/13	13	17,5	42	172	3"		2 358,00	6"	9000003792
9000003138	SE6 FL 36-16-6*/15	15	20	42	196	3"		2 600,00	6"	9000003793
9000003139	SE6 FL 36-20-6*/18,5	18,5	25	42	245	3"		4 616,00	6"	9000003794
9000003140	SE6 FL 36-23-6*/22	22	30	42	282	3"		5 003,00	6"	9000003795
9000003141	SE6 FL 36-28-6*/26	26	35	42	343	3"		5 621,00	6"	9000003796
9000003142	SE6 FL 36-32-6*/30	30	40	42	392	3"		6 079,00	6"	9000003797
9000003143	SE6 FL 36-39-6*/37	37	50	42	478	3"		6 969,00	6"	9000003798

\* Приобретается отдельно.

Артикул	Наименование	Мощность		Гидравлические характеристики		о присоединения	Фланцевое соединение	Цена, €	Электродвигатель*	
		кВт	л.с.	Производительность (макс.), м <sup>3</sup> /час	Напор (макс.), м				Диаметр	Артикул
<b>SE6 42</b>										
9000004209	SE6 FL 42-3-4*/4	4	5,5	54	35	3"		1 033,00	4"	9000005374
9000004208	SE6 FL 42-4-4*/5,5	5,5	7,5	54	46	3"		1 155,00	4"	9000005375
9000004207	SE6 FL 42-6-6*/7,5	7,5	10	54	69	3"		1 353,00	6"	9000003789
9000004206	SE6 FL 42-7-6*/9,2	9,2	12,5	54	81	3"		1 475,00	6"	9000003790
9000004205	SE6 FL 42-9-6*/11	11	15	54	104	3"		1 713,00	6"	9000003791
9000003149	SE6 FL 42-11-6*/13	13	17,5	54	127	3"		1 948,00	6"	9000003792
9000003150	SE6 FL 42-12-6*/15	15	20	54	138	3"		2 079,00	6"	9000003793
9000003151	SE6 FL 42-15-6*/18,5	18,5	25	54	173	3"		2 462,00	6"	9000003794
9000003152	SE6 FL 42-18-6*/22	22	30	54	207	3"		2 819,00	6"	9000003795
9000003153	SE6 FL 42-22-6*/26	26	35	54	253	3"		4 852,00	6"	9000003796
9000003154	SE6 FL 42-25-6*/30	30	40	54	288	3"		5 221,00	6"	9000003797
9000003155	SE6 FL 42-31-6*/37	37	50	54	357	3"		9 598,00	6"	9000003798
<b>С корпусом из окрашенного чугуна и полуксильными рабочими колесами</b>										
<b>SE6 CAST 34</b>										
9000003550	SE6 CAST 34-3-4*/4	4	5,5	48	44	3"		1 443,00	4"	9000005374
9000003551	SE6 CAST 34-4-4*/5,5	5,5	7,5	48	59	3"		1 658,00	4"	9000005375
9000003552	SE6 CAST 34-5-6*/7,5	7,5	10	48	74	3"		1 866,00	6"	9000003789
9000003553	SE6 CAST 34-6-6*/7,5	7,5	10	48	89	3"		2 077,00	6"	9000003789
9000003554	SE6 CAST 34-7-6*/9,2	9,2	12,5	48	103	3"		2 285,00	6"	9000003790
9000003555	SE6 CAST 34-8-6*/11	11	15	48	118	3"		2 491,00	6"	9000003791
9000003556	SE6 CAST 34-9-6*/11	11	15	48	133	3"		2 700,00	6"	9000003791
9000003557	SE6 CAST 34-10-6*/13	13	17,5	48	148	3"		2 918,00	6"	9000003792
9000003558	SE6 CAST 34-11-6*/13	13	17,5	48	162	3"		3 158,00	6"	9000003792
9000003559	SE6 CAST 34-12-6*/15	15	20	48	177	3"		3 369,00	6"	9000003793
9000003560	SE6 CAST 34-13-6*/15	15	20	48	192	3"		3 578,00	6"	9000003793
9000003561	SE6 CAST 34-14-6*/18,5	18,5	25	48	207	3"		3 786,00	6"	9000003794
9000003562	SE6 CAST 34-15-6*/18,5	18,5	25	48	221	3"		4 007,00	6"	9000003794
9000003563	SE6 CAST 34-16-6*/22	22	30	48	236	3"		4 217,00	6"	9000003795
9000003564	SE6 CAST 34-17-6*/22	22	30	48	251	3"		4 426,00	6"	9000003795
9000003565	SE6 CAST 34-18-6*/22	22	30	48	266	3"		4 636,00	6"	9000003795
9000003566	SE6 CAST 34-19-6*/26	26	35	48	280	3"		4 842,00	6"	9000003796
9000003567	SE6 CAST 34-20-6*/26	26	35	48	295	3"		5 053,00	6"	9000003796
9000003568	SE6 CAST 34-21-6*/26	26	35	48	310	3"		5 295,00	6"	9000003796
9000003569	SE6 CAST 34-22-6*/26	26	35	48	325	3"		5 504,00	6"	9000003796
9000003570	SE6 CAST 34-23-6*/30	30	40	48	339	3"		5 710,00	6"	9000003797
9000003571	SE6 CAST 34-24-6*/30	30	40	48	354	3"		5 920,00	6"	9000003797
9000003572	SE6 CAST 34-25-6*/30	30	40	48	369	3"		6 129,00	6"	9000003797
9000003573	SE6 CAST 34-26-6*/37	37	50	48	384	3"		6 339,00	6"	9000003798
9000003574	SE6 CAST 34-27-6*/37	37	50	48	398	3"		6 545,00	6"	9000003798
9000003575	SE6 CAST 34-28-6*/37	37	50	48	413	3"		6 756,00	6"	9000003798
9000003576	SE6 CAST 34-29-6*/37	37	50	48	428	3"		6 965,00	6"	9000003798
9000003577	SE6 CAST 34-30-6*/37	37	50	48	443	3"		7 173,00	6"	9000003798
<b>SE6 CAST 44</b>										
9000004247	SE6 CAST 44-3-4*/4	4	5,5	60	40	3"		1 408,00	4"	9000005374
9000003578	SE6 CAST 44-4-4*/5,5	5,5	7,5	60	53	3"		1 660,00	4"	9000005375
9000003579	SE6 CAST 44-5-6*/7,5	7,5	10	60	67	3"		1 871,00	6"	9000003789
9000003580	SE6 CAST 44-6-6*/9,2	9,2	12,5	60	80	3"		2 079,00	6"	9000003790
9000003581	SE6 CAST 44-7-6*/9,2	9,2	12,5	60	93	3"		2 288,00	6"	9000003790
9000003582	SE6 CAST 44-8-6*/11	11	15	60	107	3"		2 499,00	6"	9000003791
9000003583	SE6 CAST 44-9-6*/13	13	17,5	60	120	3"		2 709,00	6"	9000003792
9000003584	SE6 CAST 44-10-6*/13	13	17,5	60	133	3"		2 923,00	6"	9000003792
9000003585	SE6 CAST 44-11-6*/15	15	20	60	147	3"		3 166,00	6"	9000003793
9000003586	SE6 CAST 44-12-6*/15	15	20	60	160	3"		3 381,00	6"	9000003793

\* Приобретается отдельно.

Указаны розничные цены с НДС.  
Цены действительны до 31.12.2022

Оборудование для водоснабжения



45

Артикулы, наименования, цены, внешний вид и технические характеристики оборудования могут быть изменены изготовителем (поставщиком) без предварительного уведомления.

Артикул	Наименование	Мощность		Гидравлические характеристики		Фланцевое соединение	Цена, €	Электродвигатель *	
		кВт	л.с.	Производительность (макс.), м <sup>3</sup> /час	Напор (макс.), м			Диаметр	Артикул
9000003587	SE6 CAST 44-13-6"/18,5	18,5	25	60	173	3"	3 589,00	6"	9000003794
9000003588	SE6 CAST 44-14-6"/18,5	18,5	25	60	187	3"	3 798,00	6"	9000003794
9000003589	SE6 CAST 44-15-6"/22	22	30	60	200	3"	4 019,00	6"	9000003795
9000003590	SE6 CAST 44-16-6"/22	22	30	60	213	3"	4 229,00	6"	9000003795
9000003591	SE6 CAST 44-17-6"/22	22	30	60	227	3"	4 438,00	6"	9000003795
9000003592	SE6 CAST 44-18-6"/26	26	35	60	240	3"	4 646,00	6"	9000003796
9000003593	SE6 CAST 44-19-6"/26	26	35	60	253	3"	4 859,00	6"	9000003796
9000003594	SE6 CAST 44-20-6"/26	26	35	60	267	3"	5 065,00	6"	9000003796
9000003595	SE6 CAST 44-21-6"/30	30	40	60	280	3"	5 311,00	6"	9000003797
9000003596	SE6 CAST 44-22-6"/30	30	40	60	293	3"	5 519,00	6"	9000003797
9000003597	SE6 CAST 44-23-6"/30	30	40	60	307	3"	5 729,00	6"	9000003797
9000003598	SE6 CAST 44-24-6"/37	37	50	60	320	3"	5 938,00	6"	9000003798
9000003599	SE6 CAST 44-25-6"/37	37	50	60	333	3"	6 148,00	6"	9000003798
9000003600	SE6 CAST 44-26-6"/37	37	50	60	347	3"	6 354,00	6"	9000003798
9000003601	SE6 CAST 44-27-6"/37	37	50	60	360	3"	6 567,00	6"	9000003798
9000004248	SE6 CAST 44-28-6"/37	37	50	60	373	3"	6 813,00	6"	9000003798
<b>SE6 CAST 54</b>									
9000003602	SE6 CAST 54-3-4"/5,5	5,5	7,5	72	41	3"	1 546,00	4"	9000005375
9000003603	SE6 CAST 54-4-6"/7,5	7,5	10	72	55	3"	1 790,00	6"	9000003789
9000003604	SE6 CAST 54-5-6"/7,5	7,5	10	72	69	3"	2 035,00	6"	9000003789
9000003605	SE6 CAST 54-6-6"/9,2	9,2	12,5	72	83	3"	2 273,00	6"	9000003790
9000003606	SE6 CAST 54-7-6"/11	11	15	72	97	3"	2 518,00	6"	9000003791
9000003607	SE6 CAST 54-8-6"/13	13	17,5	72	110	3"	2 761,00	6"	9000003792
9000003608	SE6 CAST 54-9-6"/13	13	17,5	72	124	3"	3 004,00	6"	9000003792
9000003609	SE6 CAST 54-10-6"/15	15	20	72	138	3"	3 255,00	6"	9000003793
9000003610	SE6 CAST 54-11-6"/18,5	18,5	25	72	152	3"	3 527,00	6"	9000003794
9000003611	SE6 CAST 54-12-6"/18,5	18,5	25	72	166	3"	3 773,00	6"	9000003794
9000003612	SE6 CAST 54-13-6"/18,5	18,5	25	72	179	3"	4 018,00	6"	9000003794
9000003613	SE6 CAST 54-14-6"/22	22	30	72	193	3"	4 257,00	6"	9000003795
9000003614	SE6 CAST 54-15-6"/22	22	30	72	207	3"	4 512,00	6"	9000003795
9000003615	SE6 CAST 54-16-6"/26	26	35	72	221	3"	4 752,00	6"	9000003796
9000003616	SE6 CAST 54-17-6"/26	26	35	72	235	3"	4 993,00	6"	9000003796
9000003617	SE6 CAST 54-18-6"/26	26	35	72	248	3"	5 241,00	6"	9000003796
9000003618	SE6 CAST 54-19-6"/30	30	40	72	262	3"	5 481,00	6"	9000003797
9000003619	SE6 CAST 54-20-6"/30	30	40	72	276	3"	5 725,00	6"	9000003797
9000003620	SE6 CAST 54-21-6"/30	30	40	72	290	3"	5 998,00	6"	9000003797
9000003621	SE6 CAST 54-22-6"/37	37	50	72	304	3"	6 241,00	6"	9000003798
9000003622	SE6 CAST 54-23-6"/37	37	50	72	317	3"	6 484,00	6"	9000003798
9000003623	SE6 CAST 54-24-6"/37	37	50	72	331	3"	6 729,00	6"	9000003798
9000004246	SE6 CAST 54-25-6"/37	37	50	72	325	3"	7 533,00	6"	9000003798
<b>SE6 CAST 66</b>									
9000003624	SE6 CAST 66-3-4"/5,5	5,5	7,5	84	42	3"	1 546,00	4"	9000005375
9000003625	SE6 CAST 66-4-6"/7,5	7,5	10	84	55	3"	1 790,00	6"	9000003789
9000003626	SE6 CAST 66-5-6"/9,2	9,2	12,5	84	69	3"	2 035,00	6"	9000003790
9000003627	SE6 CAST 66-6-6"/11	11	15	84	83	3"	2 273,00	6"	9000003791
9000003628	SE6 CAST 66-7-6"/13	13	17,5	84	97	3"	2 518,00	6"	9000003792
9000003629	SE6 CAST 66-8-6"/15	15	20	84	111	3"	2 761,00	6"	9000003793
9000003630	SE6 CAST 66-9-6"/15	15	20	84	125	3"	3 004,00	6"	9000003793
9000003631	SE6 CAST 66-10-6"/18,5	18,5	25	84	139	3"	3 255,00	6"	9000003794
9000003632	SE6 CAST 66-11-6"/22	22	30	84	152	3"	3 527,00	6"	9000003795
9000003633	SE6 CAST 66-12-6"/22	22	30	84	166	3"	3 773,00	6"	9000003795
9000003634	SE6 CAST 66-13-6"/22	22	30	84	180	3"	4 018,00	6"	9000003795
9000003635	SE6 CAST 66-14-6"/26	26	35	84	194	3"	4 257,00	6"	9000003796
9000003636	SE6 CAST 66-15-6"/26	26	35	84	208	3"	4 512,00	6"	9000003796

\* Приобретается отдельно.

Артикул	Наименование	Мощность		Гидравлические характеристики		о присоединения	Фланцевое соединение	Цена, €	Электродвигатель*	
		кВт	л.с.	Производительность (макс.), м <sup>3</sup> /час	Напор (макс.), м				Диаметр	Артикул
9000003637	SE6 CAST 66-16-6"/30	30	40	84	222	3"		4 752,00	6"	9000003797
9000003638	SE6 CAST 66-17-6"/30	30	40	84	235	3"		4 993,00	6"	9000003797
9000003639	SE6 CAST 66-18-6"/37	37	50	84	249	3"		5 241,00	6"	9000003798
9000003640	SE6 CAST 66-19-6"/37	37	50	84	263	3"		5 481,00	6"	9000003798
9000004245	SE6 CAST 66-20-6"/37	37	50	84	260	3"		6 194,00	6"	9000003798
9000004244	SE6 CAST 66-21-6"/37	37	50	84	273	3"		6 469,00	6"	9000003798
<b>ПОГРУЖНЫЕ (СКВАЖИННЫЕ) НАСОСЫ ДИАМЕТРОМ 8"</b>										
С корпусом из окрашенного чугуна и полуаксиальными рабочими колесами										
<b>SE8 CAST 78</b>										
9000003641	SE8 CAST 78-1-6"/5,5	5,5	7,5	96	27	5"	●	2 131,00	6"	9000003788
9000003644	SE8 CAST 78-2-6"/11	11	15	96	53	5"	●	2 531,00	6"	9000003791
9000003646	SE8 CAST 78-3-6"/15	15	20	96	80	5"	●	2 982,00	6"	9000003793
9000003648	SE8 CAST 78-4-6"/22	22	30	96	106	5"	●	3 434,00	6"	9000003795
9000003649	SE8 CAST 78-5-6"/26	26	35	96	133	5"	●	3 868,00	6"	9000003796
9000003650	SE8 CAST 78-6-6"/30	30	40	96	159	5"	●	4 292,00	6"	9000003797
9000003651	SE8 CAST 78-7-6"/37	37	50	96	186	5"	●	4 710,00	6"	9000003798
9000003651	SE8 CAST 78-7-8"/37	37	50	96	212	5"	●	4 710,00	8"	9000003799
9000003652	SE8 CAST 78-8-8"/44	44	60	96	239	5"	●	5 117,00	8"	9000003800
9000003653	SE8 CAST 78-9-8"/44	44	60	96	265	5"	●	5 539,00	8"	9000003800
9000003654	SE8 CAST 78-10-8"/55	55	75	96	292	5"	●	5 943,00	8"	9000003801
9000003655	SE8 CAST 78-11-8"/55	55	75	96	318	5"	●	6 374,00	8"	9000003801
9000003656	SE8 CAST 78-12-8"/66	66	90	96	345	5"	●	6 778,00	8"	9000003802
9000003657	SE8 CAST 78-13-8"/66	66	90	96	371	5"	●	7 190,00	8"	9000003802
9000003658	SE8 CAST 78-14-8"/75	75	100	96	398	5"	●	7 596,00	8"	9000003803
9000003659	SE8 CAST 78-15-8"/75	75	100	96	394	5"	●	7 996,00	8"	9000003803
<b>SE8 CAST 90</b>										
9000003660	SE8 CAST 90-1-6"/7,5	7,5	10	120	26	5"	●	2 131,00	6"	9000003789
9000003663	SE8 CAST 90-2-6"/13	13	17,5	120	53	5"	●	2 531,00	6"	9000003792
9000003665	SE8 CAST 90-3-6"/18,5	18,5	25	120	79	5"	●	2 982,00	6"	9000003794
9000003667	SE8 CAST 90-4-6"/26	26	35	120	105	5"	●	3 434,00	6"	9000003796
9000003668	SE8 CAST 90-5-6"/30	30	40	120	131	5"	●	3 868,00	6"	9000003797
9000003669	SE8 CAST 90-6-6"/37	37	50	120	158	5"	●	4 294,00	6"	9000003798
9000003669	SE8 CAST 90-6-8"/37	37	50	120	158	5"	●	4 294,00	8"	9000003799
9000003670	SE8 CAST 90-7-8"/44	44	60	120	184	5"	●	4 710,00	8"	9000003800
9000003671	SE8 CAST 90-8-8"/55	55	75	120	210	5"	●	5 117,00	8"	9000003801
9000003672	SE8 CAST 90-9-8"/55	55	75	120	236	5"	●	5 539,00	8"	9000003801
9000003673	SE8 CAST 90-10-8"/66	66	90	120	263	5"	●	5 943,00	8"	9000003802
9000003674	SE8 CAST 90-11-8"/66	66	90	120	289	5"	●	6 374,00	8"	9000003802
9000003675	SE8 CAST 90-12-8"/75	75	100	120	315	5"	●	6 778,00	8"	9000003803
9000003676	SE8 CAST 90-13-8"/75	75	100	120	341	5"	●	7 190,00	8"	9000003803
9000003677	SE8 CAST 90-14-8"/92	92	125	120	368	5"	●	7 594,00	8"	9000003804
9000003678	SE8 CAST 90-15-8"/92	92	125	120	394	5"	●	7 996,00	8"	9000003804
<b>SE8 CAST 102</b>										
9000004169	SE8 CAST 102-1-6"/7,5	7,5	10	144	26	5"	●	2 131,00	6"	9000003789
9000004168	SE8 CAST 102-2-6"/15	15	20	144	53	5"	●	2 531,00	6"	9000003792
9000004167	SE8 CAST 102-3-6"/22	22	30	144	79	5"	●	2 982,00	6"	9000003795
9000003680	SE8 CAST 102-4-6"/30	30	40	144	43	5"	●	3 434,00	6"	9000003797
9000003681	SE8 CAST 102-5-6"/37	37	50	144	47	5"	●	3 868,00	6"	9000003798
9000003681	SE8 CAST 102-5-8"/37	37	50	144	50	5"	●	3 868,00	8"	9000003799
9000003682	SE8 CAST 102-6-8"/44	44	60	144	70	5"	●	4 294,00	8"	9000003800
9000003683	SE8 CAST 102-7-8"/55	55	75	144	75	5"	●	4 710,00	8"	9000003801
9000003684	SE8 CAST 102-8-8"/66	66	90	144	93	5"	●	5 117,00	8"	9000003802
9000003685	SE8 CAST 102-9-8"/66	66	90	144	100	5"	●	5 539,00	8"	9000003802
9000003686	SE8 CAST 102-10-8"/75	75	100	144	125	5"	●	5 943,00	8"	9000003803

\* Приобретается отдельно.

Указаны розничные цены с НДС.  
Цены действительны до 31.12.2022

Оборудование для водоснабжения



Артикулы, наименования, цены, внешний вид и технические характеристики оборудования могут быть изменены изготовителем (поставщиком) без предварительного уведомления.

Артикул	Наименование	Мощность		Гидравлические характеристики		Присоединение	Фланцевое соединение	Цена, €	Электродвигатель *	
		кВт	л.с.	Производительность (макс.), м <sup>3</sup> /час	Напор (макс.), м				Диаметр	Артикул
9000003687	SE8 CAST 102-11-8*/92	92	125	144	150	5"	●	6 374,00	8"	9000003804
9000003688	SE8 CAST 102-12-8*/92	92	125	144	175	5"	●	6 778,00	8"	9000003804
9000003689	SE8 CAST 102-13-8*/92	92	125	144	342	5"	●	7 190,00	8"	9000003804
<b>SE8 CAST 124</b>										
9000003690	SE8 CAST 124-1-6*/7,5	7,5	10	168	25	5"	●	2 129,00	6"	9000003789
9000003693	SE8 CAST 124-2-6*/15	15	20	168	50	5"	●	2 531,00	6"	9000003793
9000003695	SE8 CAST 124-3-6*/26	26	35	168	75	5"	●	2 979,00	6"	9000003796
9000003697	SE8 CAST 124-4-6*/30	30	40	168	100	5"	●	3 429,00	6"	9000003797
9000003698	SE8 CAST 124-5-8*/44	44	60	168	125	5"	●	3 882,00	8"	9000003800
9000003699	SE8 CAST 124-6-8*/55	55	75	168	150	5"	●	4 282,00	8"	9000003801
9000003700	SE8 CAST 124-7-8*/55	55	75	168	175	5"	●	4 701,00	8"	9000003801
9000003701	SE8 CAST 124-8-8*/66	66	90	168	200	5"	●	5 103,00	8"	9000003802
9000003702	SE8 CAST 124-9-8*/75	75	100	168	225	5"	●	5 521,00	8"	9000003803
9000003702	SE8 CAST 124-9-10*/75	75	100	168	250	5"	●	5 521,00	10"	9000003805
9000003703	SE8 CAST 124-10-8*/75	75	100	168	275	5"	●	5 921,00	8"	9000003803
9000003703	SE8 CAST 124-10-10*/75	75	100	168	264	5"	●	5 921,00	10"	9000003805
9000003704	SE8 CAST 124-11-8*/92	92	125	168	291	5"	●	6 352,00	8"	9000003804
9000003704	SE8 CAST 124-11-10*/92	92	125	168	291	5"	●	6 352,00	10"	9000003806
9000004165	SE8 CAST 124-12-8*/92	92	125	168	317	5"	●	6 761,00	8"	9000003804
9000004166	SE8 CAST 124-12-10*/92	92	125	168	317	5"	●	6 761,00	10"	9000003806
9000004164	SE8 CAST 124-13-10*/110	110	150	168	344	5"	●	7 143,00	10"	9000003807
9000004163	SE8 CAST 124-14-10*/110	110	150	168	370	5"	●	7 530,00	10"	9000003807
<b>SE8 CAST 160</b>										
9000003705	SE8 CAST 160-1-6*/9,2	9,2	12,5	192	19	5"	●	2 156,00	6"	9000003790
9000003708	SE8 CAST 160-2-6*/18,5	18,5	25	192	49	5"	●	2 588,00	6"	9000003794
9000003710	SE8 CAST 160-3-6*/26	26	35	192	73	5"	●	3 069,00	6"	9000003796
9000003712	SE8 CAST 160-4-6*/37	37	50	192	97	5"	●	3 545,00	6"	9000003798
9000003712	SE8 CAST 160-4-8*/37	37	50	192	97	5"	●	3 545,00	8"	9000003799
9000003713	SE8 CAST 160-5-8*/44	44	60	192	121	5"	●	4 014,00	8"	9000003800
9000003714	SE8 CAST 160-6-8*/55	55	75	192	146	5"	●	4 458,00	8"	9000003801
9000003715	SE8 CAST 160-7-8*/66	66	90	192	170	5"	●	4 892,00	8"	9000003802
9000003716	SE8 CAST 160-8-8*/75	75	100	192	194	5"	●	5 336,00	8"	9000003803
9000003716	SE8 CAST 160-8-10*/75	75	100	192	194	5"	●	5 336,00	10"	9000003805
9000003717	SE8 CAST 160-9-8*/75	75	100	192	219	5"	●	5 770,00	8"	9000003803
9000003717	SE8 CAST 160-9-10*/75	75	100	192	219	5"	●	5 770,00	10"	9000003805
9000003718	SE8 CAST 160-10-8*/92	92	125	192	243	5"	●	6 216,00	8"	9000003804
9000003718	SE8 CAST 160-10-10*/92	92	125	192	243	5"	●	6 216,00	10"	9000003806
9000003719	SE8 CAST 160-11-8*/92	92	125	192	267	5"	●	6 667,00	8"	9000003804
9000003719	SE8 CAST 160-11-10*/92	92	125	192	267	5"	●	6 667,00	10"	9000003806
9000003720	SE8 CAST 160-12-10*/110	110	150	192	291	5"	●	7 108,00	10"	9000003807
9000003721	SE8 CAST 160-13-10*/110	110	150	192	316	5"	●	7 539,00	10"	9000003807
<b>ПОГРУЖНЫЕ (СКВАЖИННЫЕ) НАСОСЫ ДИАМЕТРОМ 10"</b>										
С корпусом из окрашенного чугуна и полуаксиальными рабочими колесами										
<b>SE10 CAST 200</b>										
9000003722	SE10 CAST 200-1-6*/15	15	20	228	32	6"	●	4 088,00	6"	9000003793
9000003723	SE10 CAST 200-1-6*/18,5	18,5	25	228	37	6"	●	4 088,00	6"	9000003794
9000003724	SE10 CAST 200-1-6*/22	22	30	228	42	6"	●	4 088,00	6"	9000003795
9000003725	SE10 CAST 200-2-6*/30	30	40	228	65	6"	●	5 052,00	6"	9000003797
9000003726	SE10 CAST 200-2-8*/37	37	50	228	73	6"	●	5 052,00	8"	9000003799
9000003727	SE10 CAST 200-2-8*/44	44	60	228	83	6"	●	5 052,00	8"	9000003800
9000003728	SE10 CAST 200-3-8*/55	55	75	228	97	6"	●	6 112,00	8"	9000003801
9000003729	SE10 CAST 200-3-8*/55B	55	75	228	110	6"	●	6 112,00	8"	9000003801
9000003730	SE10 CAST 200-3-8*/66	66	90	228	125	6"	●	6 112,00	8"	9000003802

\* Приобретается отдельно.



Артикул	Наименование	Мощность		Гидравлические характеристики		о присоединения	Фланцевое соединение	Цена, €	Электродвигатель*	
		кВт	л.с.	Производительность (макс.), м <sup>3</sup> /час	Напор (макс.), м				Диаметр	Артикул
9000003731	SE10 CAST 200-4-8*/66	66	90	228	130	6"	●	7 173,00	8"	9000003802
9000003732	SE10 CAST 200-4-8*/75	75	100	228	146	6"	●	7 173,00	8"	9000003803
9000003733	SE10 CAST 200-4-8*/75B	75	100	228	166	6"	●	7 173,00	8"	9000003803
9000003734	SE10 CAST 200-5-8*/75	75	100	228	162	6"	●	8 138,00	8"	9000003803
9000003735	SE10 CAST 200-5-8*/92	92	125	228	183	6"	●	8 138,00	8"	9000003804
9000003736	SE10 CAST 200-5-10*/110	110	150	228	208	6"	●	8 138,00	10"	9000003807
9000003737	SE10 CAST 200-6-8*/92	92	125	228	194	6"	●	9 201,00	8"	9000003804
9000003738	SE10 CAST 200-6-10*/110	110	150	228	219	6"	●	9 201,00	10"	9000003807
9000003739	SE10 CAST 200-6-10*/129	129	175	228	250	6"	●	9 201,00	10"	9000003808
9000003740	SE10 CAST 200-7-10*/110	110	150	228	227	6"	●	10 160,00	10"	9000003807
9000003741	SE10 CAST 200-7-10*/129	129	175	228	256	6"	●	10 160,00	10"	9000003808
9000003742	SE10 CAST 200-7-10*/147	147	200	228	291	6"	●	10 160,00	10"	9000003809
9000003743	SE10 CAST 200-8-10*/129	129	175	228	259	6"	●	11 222,00	10"	9000003808
9000003744	SE10 CAST 200-8-10*/147	147	200	228	292	6"	●	11 222,00	10"	9000003809
9000003745	SE10 CAST 200-8-10*/165	165	225	228	333	6"	●	11 222,00	10"	9000004059
<b>SE10 CAST 220</b>										
9000003746	SE10 CAST 220-1-6*/18,5	18,5	25	264	34	6"	●	4 007,00	6"	9000003794
9000003747	SE10 CAST 220-1-6*/22	22	30	264	38	6"	●	4 007,00	6"	9000003795
9000003748	SE10 CAST 220-1-6*/22B	22	30	264	43	6"	●	4 007,00	6"	9000003795
9000003749	SE10 CAST 220-2-8*/37	37	50	264	68	6"	●	4 896,00	8"	9000003799
9000003750	SE10 CAST 220-2-8*/44	44	60	264	77	6"	●	4 896,00	8"	9000003800
9000003751	SE10 CAST 220-2-8*/44B	44	60	264	86	6"	●	4 896,00	8"	9000003800
9000003752	SE10 CAST 220-3-8*/55	55	75	264	102	6"	●	5 879,00	8"	9000003801
9000003753	SE10 CAST 220-3-8*/66	66	90	264	115	6"	●	5 879,00	8"	9000003802
9000003754	SE10 CAST 220-3-8*/75	75	100	264	129	6"	●	5 879,00	8"	9000003803
9000003755	SE10 CAST 220-4-8*/75	75	100	264	136	6"	●	6 766,00	8"	9000003803
9000003756	SE10 CAST 220-4-8*/92	92	125	264	153	6"	●	6 766,00	8"	9000003804
9000003757	SE10 CAST 220-4-8*/92B	92	125	264	172	6"	●	6 766,00	8"	9000003804
9000003758	SE10 CAST 220-5-8*/92	92	125	264	170	6"	●	7 751,00	8"	9000003804
9000003759	SE10 CAST 220-5-10*/110	110	150	264	192	6"	●	7 751,00	10"	9000003807
9000003760	SE10 CAST 220-5-10*/129	129	175	264	215	6"	●	7 751,00	10"	9000003808
9000003761	SE10 CAST 220-6-10*/110	110	150	264	204	6"	●	8 636,00	10"	9000003807
9000003762	SE10 CAST 220-6-10*/129	129	175	264	230	6"	●	8 636,00	10"	9000003808
9000003763	SE10 CAST 220-6-10*/147	147	200	264	258	6"	●	8 636,00	10"	9000003809
9000003764	SE10 CAST 220-7-10*/129	129	175	264	238	6"	●	9 622,00	10"	9000003808
9000003765	SE10 CAST 220-7-10*/147	147	200	264	268	6"	●	9 622,00	10"	9000003809
9000004282	SE10 CAST 220-7-10*/165	165	225	264	301	6"	●	9 622,00	10"	9000004059
<b>SE10 CAST 240</b>										
9000003767	SE10 CAST 240-1-6*/22	22	30	300	34	6"	●	3 996,00	6"	9000003795
9000003768	SE10 CAST 240-1-6*/26	26	35	300	38	6"	●	3 996,00	6"	9000003796
9000003769	SE10 CAST 240-1-6*/26B	26	35	300	43	6"	●	3 996,00	6"	9000003796
9000003770	SE10 CAST 240-2-8*/44	44	60	300	68	6"	●	4 867,00	8"	9000003800
9000003771	SE10 CAST 240-2-8*/55	55	75	300	77	6"	●	4 867,00	8"	9000003801
9000003772	SE10 CAST 240-2-8*/55B	55	75	300	86	6"	●	4 867,00	8"	9000003801

\* Приобретается отдельно.

Указаны розничные цены с НДС.  
Цены действительны до 31.12.2022

Оборудование для водоснабжения



Артикулы, наименования, цены, внешний вид и технические характеристики оборудования могут быть изменены изготовителем (поставщиком) без предварительного уведомления.

Артикул	Наименование	Мощность		Гидравлические характеристики		Диаметр присоединения	Фланцевое соединение	Цена, €	Электродвигатель *	
		кВт	л.с.	Производительность (макс.), м <sup>3</sup> /час	Напор (макс.), м				Диаметр	Артикул
9000003773	SE10 CAST 240-3-8*/66	66	90	300	102	6"	●	5 836,00	8"	9000003802
9000003774	SE10 CAST 240-3-8*/75	75	100	300	115	6"	●	5 836,00	8"	9000003803
9000003775	SE10 CAST 240-3-8*/92	92	125	300	129	6"	●	5 836,00	8"	9000003804
9000003776	SE10 CAST 240-4-8*/92	92	125	300	136	6"	●	6 808,00	8"	9000003804
9000003777	SE10 CAST 240-4-8*/92B	92	125	300	153	6"	●	6 808,00	8"	9000003804
9000003778	SE10 CAST 240-4-10*/110	110	150	300	172	6"	●	6 808,00	10"	9000003807
9000003779	SE10 CAST 240-5-10*/110	110	150	300	170	6"	●	7 778,00	10"	9000003807
9000003780	SE10 CAST 240-5-10*/129	129	175	300	192	6"	●	7 778,00	10"	9000003808
9000003781	SE10 CAST 240-5-10*/129B	129	175	300	215	6"	●	7 778,00	10"	9000003808
9000003782	SE10 CAST 240-6-10*/129	129	175	300	204	6"	●	8 648,00	10"	9000003808
9000003783	SE10 CAST 240-6-10*/147	147	200	300	230	6"	●	8 648,00	10"	9000003809
9000003784	SE10 CAST 240-6-10*/165	165	225	300	258	6"	●	8 648,00	10"	9000004059
9000003785	SE10 CAST 240-7-10*/165	165	225	300	238	6"	●	9 620,00	10"	9000004059
9000003786	SE10 CAST 240-7-10*/165B	165	225	300	268	6"	●	9 620,00	10"	9000004059
<b>ПОГРУЖНЫЕ (СКВАЖИНЫЕ) НАСОСЫ ИЗ НЕРЖАВЕЮЩЕЙ СТАЛИ AISI 304 ДИАМЕТРОМ 6"</b>										
С радиальными рабочими колесами										
<b>SE6 INX 18</b>										
9000003468	SE6 INX 18-4-4*/3	3	4	27	59	3"		1 713,00	4"	9000005373
9000004182	SE6 INX 18-5-4*/4	4	5,5	27	73	3"		1 926,00	4"	9000005374
9000004181	SE6 INX 18-7-4*/5,5	5,5	7,5	27	103	3"		2 335,00	4"	9000005375
9000003471	SE6 INX 18-10-6*/7,5	7,5	10	27	147	3"		3 015,00	6"	9000003811
9000003472	SE6 INX 18-12-6*/9,2	9,2	12,5	27	176	3"		3 448,00	6"	9000003812
9000003473	SE6 INX 18-14-6*/11	11	15	27	206	3"		3 883,00	6"	9000003813
9000004187	SE6 INX 18-17-6*/13	13	17,5	27	250	3"		4 499,00	6"	9000003814
9000004186	SE6 INX 18-19-6*/15	15	20	27	279	3"		4 976,00	6"	9000003815
9000003476	SE6 INX 18-24-6*/18,5	18,5	25	27	352	3"		6 050,00	6"	9000003816
9000003477	SE6 INX 18-28-6*/22	22	30	27	411	3"		6 918,00	6"	9000003817
9000004185	SE6 INX 18-33-6*/26	26	35	27	484	3"		7 939,00	6"	9000003818
9000004184	SE6 INX 18-38-6*/30	30	40	27	558	3"		9 003,00	6"	9000003819
9000004183	SE6 INX 18-47-6*/37	37	50	27	690	3"		10 892,00	6"	9000003820
<b>SE6 INX 21</b>										
9000003480	SE6 INX 21-3-4*/4	4	5,5	30	57	3"		1 497,00	4"	9000005374
9000004177	SE6 INX 21-4-4*/5,5	5,5	7,5	30	77	3"		1 713,00	4"	9000005375
9000004176	SE6 INX 21-6-6*/7,5	7,5	10	30	115	3"		2 149,00	6"	9000003811
9000003482	SE6 INX 21-7-6*/9,2	9,2	12,5	30	134	3"		2 362,00	6"	9000003812
9000003483	SE6 INX 21-8-6*/11	11	15	30	153	3"		2 583,00	6"	9000003813
9000003484	SE6 INX 21-10-6*/13	13	17,5	30	192	3"		3 015,00	6"	9000003814
9000004180	SE6 INX 21-11-6*/15	15	20	30	211	3"		3 133,00	6"	9000003815
9000003486	SE6 INX 21-14-6*/18,5	18,5	25	30	268	3"		3 883,00	6"	9000003816
9000003487	SE6 INX 21-17-6*/22	22	30	30	326	3"		4 532,00	6"	9000003817
9000003488	SE6 INX 21-20-6*/26	26	35	30	383	3"		5 184,00	6"	9000003818
9000004179	SE6 INX 21-23-6*/30	30	40	30	441	3"		5 824,00	6"	9000003819
9000004178	SE6 INX 21-28-6*/37	37	50	30	536	3"		6 930,00	6"	9000003820
<b>SE6 INX 24</b>										
9000003492	SE6 INX 24-2-4*/2,2	2,2	3	36	30	3"		1 289,00	4"	9000005372
9000004173	SE6 INX 24-4-4*/4	4	5,5	36	60	3"		1 738,00	4"	9000005374
9000003494	SE6 INX 24-5-4*/5,5	5,5	7,5	36	75	3"		1 960,00	4"	9000005375
9000003495	SE6 INX 24-7-6*/7,5	7,5	10	36	105	3"		2 402,00	6"	9000003811

\* Приобретается отдельно.

Артикул	Наименование	Мощность		Гидравлические характеристики		о присоединения	Фланцевое соединение	Цена, €	Электродвигатель*	
		кВт	л.с.	Производительность (макс.), м <sup>3</sup> /час	Напор (макс.), м				Диаметр	Артикул
9000003496	SE6 INX 24-8-6"/9,2	9,2	12,5	36	120	3"		2 628,00	6"	9000003812
9000003497	SE6 INX 24-10-6"/11	11	15	36	150	3"		3 072,00	6"	9000003813
9000003498	SE6 INX 24-12-6"/13	13	17,5	36	180	3"		3 516,00	6"	9000003814
9000004175	SE6 INX 24-13-6"/15	15	20	36	195	3"		3 756,00	6"	9000003815
9000003500	SE6 INX 24-17-6"/18,5	18,5	25	36	255	3"		4 629,00	6"	9000003816
9000003501	SE6 INX 24-20-6"/22	22	30	36	300	3"		5 298,00	6"	9000003817
9000004174	SE6 INX 24-23-6"/26	26	35	36	345	3"		5 963,00	6"	9000003818
9000003503	SE6 INX 24-27-6"/30	30	40	36	405	3"		6 858,00	6"	9000003819
9000003504	SE6 INX 24-33-6"/37	37	50	36	495	3"		8 195,00	6"	9000003820
<b>SE6 INX 35</b>										
9000003506	SE6 INX 35-4-6"/7,5	7,5	10	48	65	3"		1 832,00	6"	9000003811
9000003507	SE6 INX 35-5-6"/9,2	9,2	12,5	48	81	3"		2 082,00	6"	9000003812
9000003508	SE6 INX 35-6-6"/11	11	15	48	98	3"		2 328,00	6"	9000003813
9000003509	SE6 INX 35-7-6"/13	13	17,5	48	114	3"		2 580,00	6"	9000003814
9000004170	SE6 INX 35-8-6"/15	15	20	48	130	3"		2 829,00	6"	9000003815
9000004172	SE6 INX 35-10-6"/18,5	18,5	25	48	163	3"		3 327,00	6"	9000003816
9000003511	SE6 INX 35-11-6"/22	22	30	48	179	3"		3 568,00	6"	9000003817
9000003512	SE6 INX 35-13-6"/26	26	35	48	212	3"		4 063,00	6"	9000003818
9000003513	SE6 INX 35-15-6"/30	30	40	48	244	3"		4 733,00	6"	9000003819
9000004171	SE6 INX 35-19-6"/37	37	50	48	309	3"		5 963,00	6"	9000003820
<b>С полуаксиальными рабочими колесами</b>										
<b>SE6 INX 34</b>										
9000003156	SE6 INX 34-3-4"/4	4	5,5	48	43	3"	●	2 079,00	4"	9000005374
9000003157	SE6 INX 34-4-4"/5,5	5,5	7,5	48	57	3"	●	2 452,00	4"	9000005375
9000003158	SE6 INX 34-5-6"/7,5	7,5	10	48	72	3"	●	2 824,00	6"	9000003811
9000003159	SE6 INX 34-6-6"/9,2	9,2	12,5	48	86	3"	●	3 196,00	6"	9000003812
9000003160	SE6 INX 34-7-6"/9,2	9,2	12,5	48	100	3"	●	3 575,00	6"	9000003812
9000003161	SE6 INX 34-8-6"/11	11	15	48	114	3"	●	3 947,00	6"	9000003813
9000003162	SE6 INX 34-9-6"/13	13	17,5	48	129	3"	●	4 323,00	6"	9000003814
9000003163	SE6 INX 34-10-6"/15	15	20	48	143	3"	●	4 700,00	6"	9000003815
9000003164	SE6 INX 34-11-6"/15	15	20	48	157	3"	●	5 090,00	6"	9000003815
9000003165	SE6 INX 34-12-6"/18,5	18,5	25	48	172	3"	●	5 465,00	6"	9000003816
9000003166	SE6 INX 34-13-6"/18,5	18,5	25	48	186	3"	●	5 838,00	6"	9000003816
9000003167	SE6 INX 34-14-6"/22	22	30	48	200	3"	●	6 213,00	6"	9000003817
9000003168	SE6 INX 34-15-6"/22	22	30	48	215	3"	●	6 588,00	6"	9000003817
9000003169	SE6 INX 34-16-6"/22	22	30	48	229	3"	●	6 962,00	6"	9000003817
9000003170	SE6 INX 34-17-6"/26	26	35	48	243	3"	●	7 336,00	6"	9000003818
9000003171	SE6 INX 34-18-6"/26	26	35	48	257	3"	●	7 711,00	6"	9000003818
9000003172	SE6 INX 34-19-6"/26	26	35	48	272	3"	●	8 085,00	6"	9000003818
9000003173	SE6 INX 34-20-6"/30	30	40	48	286	3"	●	8 462,00	6"	9000003819
9000003174	SE6 INX 34-21-6"/30	30	40	48	300	3"	●	8 851,00	6"	9000003819
9000003175	SE6 INX 34-22-6"/30	30	40	48	315	3"	●	9 226,00	6"	9000003819
9000003176	SE6 INX 34-23-6"/37	37	50	48	329	3"	●	9 600,00	6"	9000003820
9000003177	SE6 INX 34-24-6"/37	37	50	48	343	3"	●	9 975,00	6"	9000003820
9000003178	SE6 INX 34-25-6"/37	37	50	48	358	3"	●	10 349,00	6"	9000003820
9000003179	SE6 INX 34-26-6"/37	37	50	48	372	3"	●	10 724,00	6"	9000003820
9000003180	SE6 INX 34-27-6"/37	37	50	48	386	3"	●	11 100,00	6"	9000003820
<b>SE6 INX 44</b>										
9000003181	SE6 INX 44-4-4"/5,5	5,5	7,5	60	56	3"	●	2 491,00	4"	9000005375
9000003182	SE6 INX 44-5-6"/7,5	7,5	10	60	70	3"	●	2 876,00	6"	9000003811
9000003183	SE6 INX 44-6-6"/9,2	9,2	12,5	60	84	3"	●	3 258,00	6"	9000003812
9000003184	SE6 INX 44-7-6"/11	11	15	60	98	3"	●	3 642,00	6"	9000003813
9000003185	SE6 INX 44-8-6"/13	13	17,5	60	112	3"	●	4 026,00	6"	9000003814
9000003186	SE6 INX 44-9-6"/13	13	17,5	60	126	3"	●	4 408,00	6"	9000003814

\* Приобретается отдельно.

Указаны розничные цены с НДС.  
Цены действительны до 31.12.2022

Оборудование для водоснабжения



Артикулы, наименования, цены, внешний вид и технические характеристики оборудования могут быть изменены изготовителем (поставщиком) без предварительного уведомления.

Артикул	Наименование	Мощность		Гидравлические характеристики		о присоединения	Фланцевого соединения	Цена, €	Электродвигатель *	
		кВт	л.с.	Производительность (макс.), м <sup>3</sup> /час	Напор (макс.), м				Диаметр	Артикул
9000003187	SE6 INX 44-10-6"/15	15	20	60	140	3"	●	4 793,00	6"	9000003815
9000003188	SE6 INX 44-11-6"/18,5	18,5	25	60	154	3"	●	5 194,00	6"	9000003816
9000003189	SE6 INX 44-12-6"/18,5	18,5	25	60	168	3"	●	5 581,00	6"	9000003816
9000003190	SE6 INX 44-13-6"/22	22	30	60	182	3"	●	5 963,00	6"	9000003817
9000003191	SE6 INX 44-14-6"/22	22	30	60	196	3"	●	6 345,00	6"	9000003817
9000003192	SE6 INX 44-15-6"/22	22	30	60	210	3"	●	6 734,00	6"	9000003817
9000003193	SE6 INX 44-16-6"/26	26	35	60	224	3"	●	7 115,00	6"	9000003818
9000003194	SE6 INX 44-17-6"/26	26	35	60	238	3"	●	7 498,00	6"	9000003818
9000003195	SE6 INX 44-18-6"/26	26	35	60	252	3"	●	7 884,00	6"	9000003818
9000003196	SE6 INX 44-19-6"/30	30	40	60	266	3"	●	8 271,00	6"	9000003819
9000003197	SE6 INX 44-20-6"/30	30	40	60	280	3"	●	8 651,00	6"	9000003819
9000003198	SE6 INX 44-21-6"/37	37	50	60	294	3"	●	9 054,00	6"	9000003820
9000003199	SE6 INX 44-22-6"/37	37	50	60	308	3"	●	9 436,00	6"	9000003820
9000003200	SE6 INX 44-23-6"/37	37	50	60	322	3"	●	9 821,00	6"	9000003820
9000003201	SE6 INX 44-24-6"/37	37	50	60	336	3"	●	10 206,00	6"	9000003820
9000003202	SE6 INX 44-25-6"/37	37	50	60	350	3"	●	10 589,00	6"	9000003820
<b>SE6 INX 54</b>										
9000003203	SE6 INX 54-3-4"/5,5	5,5	7,5	72	41	3"	●	2 141,00	4"	9000005375
9000003204	SE6 INX 54-4-6"/7,5	7,5	10	72	55	3"	●	2 533,00	6"	9000003811
9000003205	SE6 INX 54-5-6"/9,2	9,2	12,5	72	69	3"	●	2 928,00	6"	9000003812
9000003206	SE6 INX 54-6-6"/11	11	15	72	82	3"	●	3 322,00	6"	9000003813
9000003207	SE6 INX 54-7-6"/13	13	17,5	72	96	3"	●	3 719,00	6"	9000003814
9000003208	SE6 INX 54-8-6"/13	13	17,5	72	110	3"	●	4 113,00	6"	9000003814
9000003209	SE6 INX 54-9-6"/15	15	20	72	123	3"	●	4 510,00	6"	9000003815
9000003210	SE6 INX 54-10-6"/18,5	18,5	25	72	137	3"	●	4 906,00	6"	9000003816
9000003211	SE6 INX 54-11-6"/18,5	18,5	25	72	151	3"	●	5 316,00	6"	9000003816
9000003212	SE6 INX 54-12-6"/22	22	30	72	164	3"	●	5 708,00	6"	9000003817
9000003213	SE6 INX 54-13-6"/22	22	30	72	178	3"	●	6 107,00	6"	9000003817
9000003214	SE6 INX 54-14-6"/26	26	35	72	192	3"	●	6 501,00	6"	9000003818
9000003215	SE6 INX 54-15-6"/26	26	35	72	206	3"	●	6 900,00	6"	9000003818
9000003216	SE6 INX 54-16-6"/26	26	35	72	219	3"	●	7 292,00	6"	9000003818
9000003217	SE6 INX 54-17-6"/30	30	40	72	233	3"	●	7 688,00	6"	9000003819
9000003218	SE6 INX 54-18-6"/30	30	40	72	247	3"	●	8 083,00	6"	9000003819
9000003219	SE6 INX 54-19-6"/37	37	50	72	260	3"	●	8 477,00	6"	9000003820
9000003220	SE6 INX 54-20-6"/37	37	50	72	274	3"	●	8 873,00	6"	9000003820
9000003221	SE6 INX 54-21-6"/37	37	50	72	288	3"	●	9 285,00	6"	9000003820
9000003222	SE6 INX 54-22-6"/37	37	50	72	301	3"	●	9 682,00	6"	9000003820
<b>SE6 INX 64</b>										
9000003223	SE6 INX 64-1-4"/2,2	2,2	3	90	13	3"	●	1 348,00	4"	9000005372
9000003224	SE6 INX 64-2-4"/4	4	5,5	90	26	3"	●	1 745,00	4"	9000005374
9000003225	SE6 INX 64-3-6"/7,5	7,5	10	90	39	3"	●	2 142,00	6"	9000003811
9000003226	SE6 INX 64-4-6"/9,2	9,2	12,5	90	52	3"	●	2 538,00	6"	9000003812
9000003227	SE6 INX 64-5-6"/11	11	15	90	66	3"	●	2 932,00	6"	9000003813
9000003228	SE6 INX 64-6-6"/15	15	17,5	90	79	3"	●	3 327,00	6"	9000003815
9000003229	SE6 INX 64-7-6"/15	15	20	90	92	3"	●	3 724,00	6"	9000003815
9000003230	SE6 INX 64-8-6"/18,5	18,5	25	90	105	3"	●	4 116,00	6"	9000003816
9000003231	SE6 INX 64-9-6"/22	22	30	90	118	3"	●	4 519,00	6"	9000003817
9000003232	SE6 INX 64-10-6"/22	22	30	90	131	3"	●	4 911,00	6"	9000003817
9000003233	SE6 INX 64-11-6"/26	26	35	90	144	3"	●	5 321,00	6"	9000003818
9000003234	SE6 INX 64-12-6"/26	26	35	90	157	3"	●	5 715,00	6"	9000003818
9000003235	SE6 INX 64-13-6"/30	30	40	90	170	3"	●	6 116,00	6"	9000003819
9000003236	SE6 INX 64-14-6"/30	30	40	90	183	3"	●	6 511,00	6"	9000003819
9000003237	SE6 INX 64-15-6"/37	37	50	90	197	3"	●	6 907,00	6"	9000003820
9000003238	SE6 INX 64-16-6"/37	37	50	90	210	3"	●	7 304,00	6"	9000003820

\* Приобретается отдельно.

Артикул	Наименование	Мощность		Гидравлические характеристики		о присоединения	Фланцевое соединение	Цена, €	Электродвигатель*	
		кВт	л.с.	Производительность (макс.), м <sup>3</sup> /час	Напор (макс.), м				Диаметр	Артикул
9000003239	SE6 INX 64-17-6*/37	37	50	90	223	3"	●	7 699,00	6"	9000003820
9000003240	SE6 INX 64-18-6*/37	37	50	90	236	3"	●	8 097,00	6"	9000003820
<b>ПОГРУЖНЫЕ (СКВАЖИННЫЕ) НАСОСЫ ИЗ НЕРЖАВЕЮЩЕЙ СТАЛИ AISI 304 ДИАМЕТРОМ 8"</b>										
С радиальными рабочими колесами										
<b>SE8 INX 27</b>										
9000003514	SE8 INX 27-4-6*/9,2	9,2	12,5	36	96	4"	●	4 098,00	6"	9000003812
9000003515	SE8 INX 27-5-6*/11	11	15	36	120	4"	●	4 530,00	6"	9000003813
9000003516	SE8 INX 27-6-6*/13	13	17,5	36	144	4"	●	4 897,00	6"	9000003814
9000003517	SE8 INX 27-7-6*/15	15	20	36	168	4"	●	5 335,00	6"	9000003815
9000003518	SE8 INX 27-9-6*/18,5	18,5	25	36	216	4"	●	6 069,00	6"	9000003816
9000003519	SE8 INX 27-10-6*/22	22	30	36	240	4"	●	6 434,00	6"	9000003817
9000003520	SE8 INX 27-12-6*/26	26	35	36	288	4"	●	7 173,00	6"	9000003818
9000004162	SE8 INX 27-14-6*/30	30	40	36	336	4"	●	7 783,00	6"	9000003819
9000004161	SE8 INX 27-17-6*/37	37	50	36	408	4"	●	9 419,00	6"	9000003820
9000004160	SE8 INX 27-21-8*/44	44	60	36	504	4"	●	10 743,00	8"	9000003822
9000004159	SE8 INX 27-26-8*/55	55	75	36	624	4"	●	12 779,00	8"	9000003823
<b>SE8 INX 36</b>										
9000003525	SE8 INX 36-3-6*/11	11	15	54	77	4"	●	3 728,00	6"	9000003813
9000003526	SE8 INX 36-4-6*/15	15	20	54	102	4"	●	4 098,00	6"	9000003815
9000003527	SE8 INX 36-5-6*/18,5	18,5	25	54	128	4"	●	4 530,00	6"	9000003816
9000003528	SE8 INX 36-6-6*/22	22	30	54	154	4"	●	4 968,00	6"	9000003817
9000004153	SE8 INX 36-8-6*/26	26	35	54	205	4"	●	5 521,00	6"	9000003818
9000003530	SE8 INX 36-9-6*/30	30	40	54	230	4"	●	6 069,00	6"	9000003819
9000004158	SE8 INX 36-11-6*/37	37	50	54	282	4"	●	6 612,00	6"	9000003820
9000004157	SE8 INX 36-13-8*/44	44	60	54	333	4"	●	7 373,00	8"	9000003822
9000004156	SE8 INX 36-16-8*/55	55	75	54	410	4"	●	8 681,00	8"	9000003823
9000004155	SE8 INX 36-19-8*/66	66	90	54	486	4"	●	10 163,00	8"	9000003824
9000004154	SE8 INX 36-22-8*/75	75	100	54	563	4"	●	11 349,00	8"	9000003825
<b>SE8 INX 50</b>										
9000004150	SE8 INX 50-2-6*/9,2	9,2	12,5	78	47	4"	●	3 170,00	6"	9000003812
9000003536	SE8 INX 50-3-6*/13	13	17,5	78	71	4"	●	3 739,00	6"	9000003814
9000003537	SE8 INX 50-4-6*/18,5	18,5	25	78	94	4"	●	4 110,00	6"	9000003816
9000003538	SE8 INX 50-5-6*/22	22	30	78	118	4"	●	4 549,00	6"	9000003817
9000003539	SE8 INX 50-6-6*/26	26	35	78	141	4"	●	4 916,00	6"	9000003818
9000003540	SE8 INX 50-7-6*/30	30	40	78	165	4"	●	5 357,00	6"	9000003819
9000003541	SE8 INX 50-9-6*/37	37	50	78	212	4"	●	6 102,00	6"	9000003820
9000004152	SE8 INX 50-10-8*/44	44	60	78	235	4"	●	6 506,00	8"	9000003822
9000004151	SE8 INX 50-13-8*/55	55	75	78	306	4"	●	7 627,00	8"	9000003823
9000003544	SE8 INX 50-15-8*/66	66	90	78	353	4"	●	8 328,00	8"	9000003824
9000003546	SE8 INX 50-17-8*/75	75	100	78	400	4"	●	9 524,00	8"	9000003825
С полуаксиальными рабочими колесами										
<b>SE8 INX 78</b>										
9000003242	SE8 INX 78-1-6*/7,5	7,5	10	96	28	5"	●	3 049,00	6"	9000003811
9000003245	SE8 INX 78-2-6*/11	11	15	96	55	5"	●	3 826,00	6"	9000003813
9000003248	SE8 INX 78-3-6*/18,5	18,5	25	96	83	5"	●	4 646,00	6"	9000003816
9000003250	SE8 INX 78-4-6*/26	26	35	96	110	5"	●	5 471,00	6"	9000003818
9000003252	SE8 INX 78-5-6*/30	30	40	96	138	5"	●	6 275,00	6"	9000003819
9000003254	SE8 INX 78-6-6*/37	37	50	96	165	5"	●	7 069,00	6"	9000003820
9000003256	SE8 INX 78-7-8*/44	44	60	96	193	5"	●	7 847,00	8"	9000003822
9000003258	SE8 INX 78-8-8*/55	55	75	96	220	5"	●	8 705,00	8"	9000003823
9000003260	SE8 INX 78-9-8*/55	55	75	96	248	5"	●	9 481,00	8"	9000003823
9000003262	SE8 INX 78-10-8*/66	66	90	96	275	5"	●	10 272,00	8"	9000003824
9000003264	SE8 INX 78-11-8*/66	66	90	96	303	5"	●	11 065,00	8"	9000003824
9000003266	SE8 INX 78-12-8*/75	75	100	96	330	5"	●	11 856,00	8"	9000003825

\* Приобретается отдельно.

Указаны розничные цены с НДС.  
Цены действительны до 31.12.2022

Оборудование для водоснабжения



Артикулы, наименования, цены, внешний вид и технические характеристики оборудования могут быть изменены изготовителем (поставщиком) без предварительного уведомления.

Артикул	Наименование	Мощность		Гидравлические характеристики		о присоединения	Фланцевого соединения	Цена, €	Электродвигатель *	
		кВт	л.с.	Производительность (макс.), м <sup>3</sup> /час	Напор (макс.), м				Диаметр	Артикул
9000003268	SE8 INX 78-13-8"/75	75	100	96	358	5"	●	12 625,00	8"	9000003825
9000003270	SE8 INX 78-14-8"/92	92	125	96	385	5"	●	13 419,00	8"	9000003826
9000003272	SE8 INX 78-15-8"/92	92	125	96	413	5"	●	14 198,00	8"	9000003826
9000003274	SE8 INX 78-16-8"/92	92	125	96	440	5"	●	14 964,00	8"	9000003826
9000003276	SE8 INX 78-17-10"/110	110	150	96	468	5"	●	15 757,00	10"	9000003829
9000003278	SE8 INX 78-18-10"/110	110	150	96	495	5"	●	16 535,00	10"	9000003829
9000003280	SE8 INX 78-19-10"/110	110	150	96	523	5"	●	17 310,00	10"	9000003829
<b>SE8 INX 90</b>										
9000003283	SE8 INX 90-1-6"/7,5	7,5	10	120	28	5"	●	3 047,00	6"	9000003811
9000003287	SE8 INX 90-2-6"/13	13	17,5	120	56	5"	●	3 825,00	6"	9000003814
9000003290	SE8 INX 90-3-6"/22	22	30	120	84	5"	●	4 646,00	6"	9000003817
9000003292	SE8 INX 90-4-6"/26	26	35	120	112	5"	●	5 471,00	6"	9000003818
9000003294	SE8 INX 90-5-6"/37	37	50	120	140	5"	●	6 277,00	6"	9000003820
9000003296	SE8 INX 90-6-8"/44	44	60	120	168	5"	●	7 069,00	8"	9000003822
9000003298	SE8 INX 90-7-8"/44	44	60	120	196	5"	●	7 847,00	8"	9000003822
9000003300	SE8 INX 90-8-8"/55	55	75	120	224	5"	●	8 638,00	8"	9000003823
9000003302	SE8 INX 90-9-8"/66	66	90	120	252	5"	●	9 481,00	8"	9000003824
9000003304	SE8 INX 90-10-8"/66	66	90	120	280	5"	●	10 272,00	8"	9000003824
9000003306	SE8 INX 90-11-8"/75	75	100	120	308	5"	●	11 068,00	8"	9000003825
9000003308	SE8 INX 90-12-8"/92	92	125	120	336	5"	●	11 854,00	8"	9000003826
9000003310	SE8 INX 90-13-8"/92	92	125	120	364	5"	●	12 628,00	8"	9000003826
9000003312	SE8 INX 90-14-8"/92	92	125	120	392	5"	●	13 414,00	8"	9000003826
9000003314	SE8 INX 90-15-10"/110	110	150	120	420	5"	●	14 192,00	10"	9000003829
9000003316	SE8 INX 90-16-10"/110	110	150	120	448	5"	●	14 969,00	10"	9000003829
9000003318	SE8 INX 90-17-10"/110	110	150	120	476	5"	●	15 752,00	10"	9000003829
<b>SE8 INX 102</b>										
9000003319	SE8 INX 102-1-6"/7,5	7,5	10	144	28	5"	●	3 025,00	6"	9000003811
9000003322	SE8 INX 102-2-6"/15	15	20	144	55	5"	●	3 778,00	6"	9000003815
9000003324	SE8 INX 102-3-6"/22	22	30	144	83	5"	●	4 577,00	6"	9000003817
9000003326	SE8 INX 102-4-6"/30	30	40	144	110	5"	●	5 377,00	6"	9000003819
9000003327	SE8 INX 102-5-6"/37	37	50	144	138	5"	●	6 159,00	6"	9000003820
9000003328	SE8 INX 102-6-8"/44	44	60	144	165	5"	●	6 994,00	8"	9000003822
9000003329	SE8 INX 102-7-8"/55	55	75	144	193	5"	●	7 748,00	8"	9000003823
9000003330	SE8 INX 102-8-8"/66	66	90	144	220	5"	●	8 516,00	8"	9000003824
9000003331	SE8 INX 102-9-8"/66	66	90	144	248	5"	●	9 271,00	8"	9000003824
9000003332	SE8 INX 102-10-8"/75	75	100	144	275	5"	●	10 042,00	8"	9000003825
9000003333	SE8 INX 102-11-8"/92	92	125	144	303	5"	●	10 811,00	8"	9000003826
9000003334	SE8 INX 102-12-8"/92	92	125	144	330	5"	●	11 571,00	8"	9000003826
9000003335	SE8 INX 102-13-10"/110	110	150	144	358	5"	●	12 325,00	10"	9000003829
9000003336	SE8 INX 102-14-10"/110	110	150	144	385	5"	●	13 086,00	10"	9000003829
9000003337	SE8 INX 102-15-10"/110	110	150	144	413	5"	●	13 840,00	10"	9000003829
<b>SE8 INX 124</b>										
9000003338	SE8 INX 124-1-6"/9,2	9,2	12,5	168	27	5"	●	3 035,00	6"	9000003812
9000003341	SE8 INX 124-2-6"/18,5	18,5	25	168	54	5"	●	3 800,00	6"	9000003816
9000003343	SE8 INX 124-3-6"/26	26	35	168	81	5"	●	4 611,00	6"	9000003818
9000003345	SE8 INX 124-4-6"/37	37	50	168	108	5"	●	5 420,00	6"	9000003820
9000003346	SE8 INX 124-5-8"/44	44	60	168	135	5"	●	6 280,00	8"	9000003822
9000003347	SE8 INX 124-6-8"/55	55	75	168	162	5"	●	7 059,00	8"	9000003823
9000003348	SE8 INX 124-7-8"/66	66	90	168	189	5"	●	7 827,00	8"	9000003824
9000003349	SE8 INX 124-8-8"/66	66	90	168	216	5"	●	8 604,00	8"	9000003824
9000003350	SE8 INX 124-9-8"/75	75	100	168	243	5"	●	9 370,00	8"	9000003825
9000003351	SE8 INX 124-10-8"/92	92	125	168	270	5"	●	10 146,00	8"	9000003826
9000003352	SE8 INX 124-11-8"/92	92	125	168	297	5"	●	10 934,00	8"	9000003826
9000003353	SE8 INX 124-12-10"/110	110	150	168	324	5"	●	11 703,00	10"	9000003829

\* Приобретается отдельно.

Артикул	Наименование	Мощность		Гидравлические характеристики		Ø присоединения	Фланцевое соединение	Цена, €	Электродвигатель*	
		кВт	л.с.	Производительность (макс.), м³/час	Напор (макс.), м				Диаметр	Артикул
9000003354	SE8 INX 124-13-10"/110	110	150	168	351	5"	●	12 469,00	10"	9000003829
<b>SE8 INX 140</b>										
9000003355	SE8 INX 140-1-6"/9,2	9,2	12,5	192	25	5"	●	3 103,00	6"	9000003812
9000003358	SE8 INX 140-2-6"/18,5	18,5	25	192	50	5"	●	3 935,00	6"	9000003816
9000003360	SE8 INX 140-3-6"/30	30	40	192	75	5"	●	4 814,00	6"	9000003819
9000003362	SE8 INX 140-4-6"/37	37	50	192	100	5"	●	5 693,00	6"	9000003820
9000003363	SE8 INX 140-5-8"/55	55	75	192	125	5"	●	6 617,00	8"	9000003823
9000003364	SE8 INX 140-6-8"/55	55	75	192	150	5"	●	7 465,00	8"	9000003823
9000003365	SE8 INX 140-7-8"/66	66	90	192	175	5"	●	8 296,00	8"	9000003824
9000003366	SE8 INX 140-8-8"/75	75	100	192	200	5"	●	9 144,00	8"	9000003825
9000003367	SE8 INX 140-9-8"/92	92	125	192	225	5"	●	9 979,00	8"	9000003826
9000003368	SE8 INX 140-10-10"/110	110	150	192	250	5"	●	10 823,00	10"	9000003829
9000003369	SE8 INX 140-11-10"/110	110	150	192	275	5"	●	11 676,00	10"	9000003829
9000003370	SE8 INX 140-12-10"/110	110	150	192	300	5"	●	12 516,00	10"	9000003829
<b>ПОГРУЖНЫЕ (СКВАЖИННЫЕ) НАСОСЫ ИЗ НЕРЖАВЕЮЩЕЙ СТАЛИ AISI 304 ДИАМЕТРОМ 10"</b>										
С полуаксиальными рабочими колесами										
<b>SE10 INX 200</b>										
9000003371	SE10 INX 200-1-6"/18,5	18,5	25	240	35	6"	●	7 027,00	6"	9000003816
9000003372	SE10 INX 200-1-6"/18,5B	18,5	25	240	38	6"	●	7 027,00	6"	9000003816
9000003373	SE10 INX 200-1-6"/22	22	30	240	42	6"	●	7 027,00	6"	9000003817
9000003374	SE10 INX 200-2-6"/37	37	50	240	69	6"	●	9 067,00	6"	9000003820
9000003375	SE10 INX 200-2-6"/37B	37	50	240	76	6"	●	9 067,00	6"	9000003820
9000003376	SE10 INX 200-2-8"/44	44	60	240	83	6"	●	9 067,00	8"	9000003822
9000003377	SE10 INX 200-3-8"/55	55	75	240	104	6"	●	11 207,00	8"	9000003823
9000003378	SE10 INX 200-3-8"/55B	55	75	240	114	6"	●	11 207,00	8"	9000003823
9000003379	SE10 INX 200-3-8"/66	66	90	240	125	6"	●	11 207,00	8"	9000003824
9000003380	SE10 INX 200-4-8"/66	66	90	240	138	6"	●	13 250,00	8"	9000003824
9000003381	SE10 INX 200-4-8"/75	75	100	240	152	6"	●	13 250,00	8"	9000003825
9000003382	SE10 INX 200-4-8"/92	92	125	240	166	6"	●	13 250,00	8"	9000003826
9000003383	SE10 INX 200-5-8"/92	92	125	240	173	6"	●	15 387,00	8"	9000003826
9000003384	SE10 INX 200-5-8"/92B	92	125	240	190	6"	●	15 387,00	8"	9000003826
9000003385	SE10 INX 200-5-10"/110	110	150	240	208	6"	●	15 387,00	10"	9000003829
9000003386	SE10 INX 200-6-10"/110	110	150	240	207	6"	●	17 429,00	10"	9000003829
9000003387	SE10 INX 200-6-10"/110B	110	150	240	228	6"	●	17 429,00	10"	9000003829
9000003388	SE10 INX 200-6-10"/129	129	175	240	250	6"	●	17 429,00	10"	9000003830
9000003389	SE10 INX 200-7-10"/110	110	150	240	242	6"	●	19 568,00	10"	9000003829
9000003390	SE10 INX 200-7-10"/129	129	175	240	266	6"	●	19 568,00	10"	9000003830
9000003391	SE10 INX 200-7-10"/147	147	200	240	291	6"	●	19 568,00	10"	9000003831
9000003392	SE10 INX 200-8-10"/129	129	175	240	276	6"	●	21 612,00	10"	9000003830
9000003393	SE10 INX 200-8-10"/147	147	200	240	304	6"	●	21 612,00	10"	9000003831
9000003394	SE10 INX 200-8-10"/165	165	225	240	333	6"	●	21 612,00	10"	9000004057
9000003395	SE10 INX 200-9-10"/147	147	200	240	311	6"	●	23 751,00	10"	9000003831
9000003396	SE10 INX 200-9-10"/165	165	225	240	342	6"	●	23 751,00	10"	9000004057
9000004281	SE10 INX 200-9-10"/185	185	250	240	374	6"	●	23 751,00	10"	9000004056
<b>SE10 INX 220</b>										
9000003398	SE10 INX 220-1-6"/18,5	18,5	25	276	37	6"	●	7 009,00	6"	9000003816
9000003399	SE10 INX 220-1-6"/22	22	30	276	40	6"	●	7 009,00	6"	9000003817
9000003400	SE10 INX 220-1-6"/22B	22	30	276	44	6"	●	7 009,00	6"	9000003817
9000003401	SE10 INX 220-2-6"/37	37	50	276	74	6"	●	9 042,00	6"	9000003820
9000003402	SE10 INX 220-2-8"/44	44	60	276	81	6"	●	9 042,00	8"	9000003822
9000003403	SE10 INX 220-2-8"/44B	44	60	276	88	6"	●	9 042,00	8"	9000003822
9000003404	SE10 INX 220-3-8"/55	55	75	276	110	6"	●	11 163,00	8"	9000003823
9000003405	SE10 INX 220-3-8"/66	66	90	276	121	6"	●	11 163,00	8"	9000003824
9000003406	SE10 INX 220-3-8"/75	75	100	276	131	6"	●	11 163,00	8"	9000003825

\* Приобретается отдельно.

Указаны розничные цены с НДС.  
Цены действительны до 31.12.2022

Оборудование для водоснабжения



Артикулы, наименования, цены, внешний вид и технические характеристики оборудования могут быть изменены изготовителем (поставщиком) без предварительного уведомления.

Артикул	Наименование	Мощность		Гидравлические характеристики		о присоединения	Фланцевое соединение	Цена, €	Электродвигатель *	
		кВт	л.с.	Производительность (макс.), м <sup>3</sup> /час	Напор (макс.), м				Диаметр	Артикул
9000003407	SE10 INX 220-4-8"/75	75	100	276	147	6"	●	13 195,00	8"	9000003825
9000003408	SE10 INX 220-4-8"/92	92	125	276	161	6"	●	13 195,00	8"	9000003826
9000003409	SE10 INX 220-4-8"/92B	92	125	276	175	6"	●	13 195,00	8"	9000003826
9000003410	SE10 INX 220-5-8"/92	92	125	276	184	6"	●	15 320,00	8"	9000003826
9000003411	SE10 INX 220-5-10"/110	110	150	276	202	6"	●	15 320,00	10"	9000003829
9000003412	SE10 INX 220-5-10"/129	129	175	276	219	6"	●	15 320,00	10"	9000003830
9000003413	SE10 INX 220-6-10"/110	110	150	276	221	6"	●	17 347,00	10"	9000003829
9000003414	SE10 INX 220-6-10"/129	129	175	276	242	6"	●	17 347,00	10"	9000003830
9000003415	SE10 INX 220-6-10"/147	147	200	276	263	6"	●	17 347,00	10"	9000003831
9000003416	SE10 INX 220-7-10"/129	129	175	276	258	6"	●	19 474,00	10"	9000003830
9000003417	SE10 INX 220-7-10"/147	147	200	276	282	6"	●	19 474,00	10"	9000003831
9000003418	SE10 INX 220-7-10"/165	165	225	276	307	6"	●	19 474,00	10"	9000004057
<b>SE10 INX 240</b>										
9000003422	SE10 INX 240-1-6"/18,5	18,5	25	312	31	6"	●	6 952,00	6"	9000003816
9000003423	SE10 INX 240-1-6"/22	22	30	312	36	6"	●	6 952,00	6"	9000003817
9000003424	SE10 INX 240-1-6"/30	30	40	312	44	6"	●	6 952,00	6"	9000003819
9000003425	SE10 INX 240-2-6"/37	37	50	312	63	6"	●	8 924,00	6"	9000003820
9000003426	SE10 INX 240-2-8"/44	44	60	312	71	6"	●	8 924,00	8"	9000003822
9000003427	SE10 INX 240-2-8"/55	55	75	312	88	6"	●	8 924,00	8"	9000003823
9000003428	SE10 INX 240-3-8"/55	55	75	312	94	6"	●	10 991,00	8"	9000003823
9000003429	SE10 INX 240-3-8"/66	66	90	312	107	6"	●	10 991,00	8"	9000003824
9000003430	SE10 INX 240-3-8"/92	92	125	312	132	6"	●	10 991,00	8"	9000003826
9000003431	SE10 INX 240-4-8"/75	75	100	312	125	6"	●	12 962,00	8"	9000003825
9000003432	SE10 INX 240-4-8"/92	92	125	312	143	6"	●	12 962,00	8"	9000003826
9000003433	SE10 INX 240-4-10"/110	110	150	312	176	6"	●	12 962,00	10"	9000003829
9000003434	SE10 INX 240-5-8"/92	92	125	312	156	6"	●	15 030,00	8"	9000003826
9000003435	SE10 INX 240-5-10"/110	110	150	312	179	6"	●	15 030,00	10"	9000003829
9000003436	SE10 INX 240-5-10"/147	147	200	312	220	6"	●	15 030,00	10"	9000003831
9000003437	SE10 INX 240-6-10"/110	110	150	312	188	6"	●	16 999,00	10"	9000003829
9000003438	SE10 INX 240-6-10"/147	147	200	312	214	6"	●	16 999,00	10"	9000003831
9000003439	SE10 INX 240-6-10"/165	165	225	312	264	6"	●	16 999,00	10"	9000004057
9000003440	SE10 INX 240-7-10"/129	129	175	312	219	6"	●	19 068,00	10"	9000003830
9000003441	SE10 INX 240-7-10"/165	165	225	312	250	6"	●	19 068,00	10"	9000004057
<b>SE10 INX 280</b>										
9000003443	SE10 INX 280-1-6"/26	26	35	348	36	6"	●	6 984,00	6"	9000003818
9000003444	SE10 INX 280-1-6"/30	30	40	348	41	6"	●	6 984,00	6"	9000003819
9000003445	SE10 INX 280-1-8"/44	44	60	348	45	6"	●	6 984,00	8"	9000003822
9000003446	SE10 INX 280-2-8"/55	55	75	348	72	6"	●	8 981,00	8"	9000003823
9000003447	SE10 INX 280-2-8"/66	66	90	348	82	6"	●	8 981,00	8"	9000003824
9000003448	SE10 INX 280-2-8"/66B	66	90	348	90	6"	●	8 981,00	8"	9000003824
9000003449	SE10 INX 280-3-8"/75	75	100	348	109	6"	●	11 078,00	8"	9000003825
9000003450	SE10 INX 280-3-8"/92	92	125	348	122	6"	●	11 078,00	8"	9000003826
9000003451	SE10 INX 280-3-10"/110	110	150	348	135	6"	●	11 078,00	10"	9000003829
9000003452	SE10 INX 280-4-10"/110	110	150	348	145	6"	●	13 079,00	10"	9000003829
9000003453	SE10 INX 280-4-10"/129	129	175	348	163	6"	●	13 079,00	10"	9000003830
9000003454	SE10 INX 280-4-10"/129B	129	175	348	180	6"	●	13 079,00	10"	9000003830
9000003455	SE10 INX 280-5-10"/129	129	175	348	181	6"	●	15 175,00	10"	9000003830
9000003456	SE10 INX 280-5-10"/147	147	200	348	204	6"	●	15 175,00	10"	9000003831
9000003457	SE10 INX 280-5-10"/165	165	225	348	225	6"	●	15 175,00	10"	9000004057
9000003458	SE10 INX 280-6-10"/147	147	200	348	217	6"	●	17 175,00	10"	9000003831
9000003459	SE10 INX 280-6-10"/184	184	250	348	245	6"	●	17 175,00	10"	9000004056
9000003461	SE10 INX 280-7-10"/184	184	250	348	253	6"	●	19 271,00	10"	9000004056

\* Приобретается отдельно.



Артикул	Наименование	Мощность		Гидравлические характеристики		о присоединения	Фланцевое соединение	Цена, €	Электродвигатель*	
		кВт	л.с.	Производительность (макс.), м <sup>3</sup> /час	Напор (макс.), м				Диаметр	Артикул
<b>ПОГРУЖНЫЕ (СКВАЖИННЫЕ) НАСОСЫ ИЗ НЕРЖАВЕЮЩЕЙ СТАЛИ AISI 304 ДИАМЕТРОМ 12"</b>										
<b>С полуксильными рабочими колесами</b>										
<b>SE12 INX 370</b>										
9000004280	SE12 INX 370-1-8"/37	37	50	420	41	200	●	16 464,00	8"	9000003821
9000004279	SE12 INX 370-1-8"/44	44	60	420	46	200	●	16 464,00	8"	9000003822
9000004277	SE12 INX 370-1-8"/55	55	75	420	49	200	●	16 464,00	8"	9000003823
9000004278	SE12 INX 370-1-8"/55B	55	75	420	55	200	●	16 464,00	8"	9000003823
9000004276	SE12 INX 370-1-8"/66	66	90	420	62	200	●	16 464,00	8"	9000003824
9000004272	SE12 INX 370-2-8"/75	75	100	420	82	200	●	21 416,00	8"	9000003825
9000004271	SE12 INX 370-2-8"/92	92	125	420	92	200	●	21 416,00	8"	9000003826
9000004274	SE12 INX 370-2-10"/110	110	150	420	98	200	●	21 416,00	10"	9000003829
9000004275	SE12 INX 370-2-10"/110B	110	150	420	110	200	●	21 416,00	10"	9000003829
9000004273	SE12 INX 370-2-10"/129	129	175	420	124	200	●	21 416,00	10"	9000003830
9000004270	SE12 INX 370-3-10"/110	110	150	420	123	200	●	26 491,00	10"	9000003829
9000004269	SE12 INX 370-3-10"/129	129	175	420	138	200	●	26 491,00	10"	9000003830
9000004268	SE12 INX 370-3-10"/147	147	200	420	147	200	●	26 491,00	10"	9000003831
9000004267	SE12 INX 370-3-10"/165	165	225	420	165	200	●	26 491,00	10"	9000004057
9000004266	SE12 INX 370-4-10"/147	147	200	420	164	200	●	31 443,00	10"	9000003831
9000004265	SE12 INX 370-4-10"/185	185	250	420	184	200	●	31 443,00	10"	9000004056
<b>SE12 INX 440</b>										
9000004264	SE12 INX 440-1-8"/37	37	50	540	43	200	●	16 355,00	8"	9000003821
9000004263	SE12 INX 440-1-8"/44	44	60	540	47	200	●	16 355,00	8"	9000003822
9000004262	SE12 INX 440-1-8"/55	55	75	540	53	200	●	16 355,00	8"	9000003823
9000004260	SE12 INX 440-1-8"/66	66	90	540	58	200	●	16 355,00	8"	9000003824
9000004261	SE12 INX 440-1-8"/66B	66	90	540	61	200	●	16 355,00	8"	9000003824
9000004256	SE12 INX 440-2-8"/75	75	100	540	86	200	●	21 204,00	8"	9000003825
9000004255	SE12 INX 440-2-8"/92	92	125	540	94	200	●	21 204,00	8"	9000003826
9000004259	SE12 INX 440-2-10"/110	110	150	540	106	200	●	21 204,00	10"	9000003829
9000004258	SE12 INX 440-2-10"/129	129	175	540	116	200	●	21 204,00	10"	9000003830
9000004257	SE12 INX 440-2-10"/147	147	200	540	122	200	●	21 204,00	10"	9000003831
9000004254	SE12 INX 440-3-10"/129	129	175	540	129	200	●	26 176,00	10"	9000003830
9000004253	SE12 INX 440-3-10"/147	147	200	540	141	200	●	26 176,00	10"	9000003831
9000004252	SE12 INX 440-3-10"/165	165	225	540	159	200	●	26 176,00	10"	9000004057
9000004251	SE12 INX 440-3-10"/185	185	250	540	174	200	●	26 176,00	10"	9000004056
9000004250	SE12 INX 440-4-10"/165	165	225	540	172	200	●	31 019,00	10"	9000004057
9000004249	SE12 INX 440-4-10"/185	185	250	540	188	200	●	31 019,00	10"	9000004056

\* Приобретается отдельно.

Указаны розничные цены с НДС.  
Цены действительны до 31.12.2022

Оборудование для водоснабжения



Артикулы, наименования, цены, внешний вид и технические характеристики оборудования могут быть изменены изготовителем (поставщиком) без предварительного уведомления.

## O4ST, O6ST, O8ST, O10ST

Погружные электродвигатели O4ST, O6ST, O8ST, O10ST предназначены для использования в качестве привода для погружных насосов диаметром 6", 8", 10" и 12".

### Преимущества:

- подходят для использования с частотно-регулируемым приводом
- конфигурация соединения с погружными насосами (гидравликой) соответствует стандартам «NEMA»
- корпус электродвигателя изготовлен из нержавеющей стали AISI 304
- линейка электродвигателей включает в себя модели, полностью выполненные из нержавеющей стали AISI 304
- конструкция, способная выдерживать большие нагрузки, обеспечивает высокую надежность и возможность эксплуатации электродвигателя в течение длительного времени
- вал электродвигателя изготовлен из нержавеющей стали AISI 431 и имеет систему защиты в условиях работы при повышенном содержании песка в перекачиваемой воде
- электродвигатели укомплектованы вводом питания со съемным коннектором и компенсационной диафрагмой для выравнивания давления внутри корпуса
- глубина погружения: до 100 м
- количество запусков в час:
 

4" – до 30	6" – до 20
8" – до 15	10" – до 10
- обмотки электродвигателей диаметром 6", 8", и 10" имеют термопластичную защиту
- изоляция: класс F
- номинальная температура окружающей среды: до 30°C
- степень пылевлагозащитности: IP68



O6ST

### Трехфазные погружные электродвигатели для скважинных насосов диаметром 6", 8", 10" и 12"

Артикул	Модель	Мощность, P2		Ток, А	Заполнение	Длина кабеля	Цена, €
		кВт	л.с.				
<b>Погружные электродвигатели диаметром 4"</b>							
9000005372	O4ST 2,2 kW	2,2	3	5,7	масло	1,5 м	580,00
9000005373	O4ST 3 kW	3	4	7,4	масло	2,5 м	855,00
9000005374	O4ST 4 kW	4	5,5	10	масло	2,5 м	925,00
9000005375	O4ST 5,5 kW	5,5	7,5	13,5	масло	2,5 м	1 150,00
<b>Погружные электродвигатели диаметром 6"</b>							
9000004053	O6ST 4 kW	4	5,5	9,1	вода	3 м	2 916,00
9000003788	O6ST 5,5 kW	5,5	7,5	12,5	вода	3 м	2 916,00
9000003789	O6ST 7,5 kW	7,5	10	17	вода	3 м	3 078,00
9000003790	O6ST 9,2 kW	9,2	12,5	21	вода	3 м	3 265,00
9000003791	O6ST 11 kW	11	15	24,5	вода	3 м	3 617,00
9000003792	O6ST 13 kW	13	17,5	28	вода	3 м	3 745,00
9000003793	O6ST 15 kW	15	20	32	вода	3 м	4 188,00
9000003794	O6ST 18,5 kW	18,5	25	40	вода	3 м	4 605,00
9000003795	O6ST 22 kW	22	30	47,5	вода	3 м	5 861,00
9000003796	O6ST 26 kW	26	35	55	вода	3 м	7 011,00
9000003797	O6ST 30 kW	30	40	62,5	вода	3 м	7 252,00
9000003798	O6ST 37 kW	37	50	78	вода	3 м	8 046,00
<b>Погружные электродвигатели диаметром 8"</b>							
9000004050	O8ST 30 kW	30	40	62,5	вода	3 м	11 241,00
9000003799	O8ST 37 kW	37	50	78	вода	3 м	12 294,00
9000003800	O8ST 45 kW	45	60	92	вода	3 м	13 143,00
9000003801	O8ST 55 kW	55	75	113,5	вода	3 м	14 196,00
9000003802	O8ST 66 kW	66	90	134,5	вода	3 м	17 091,00
9000003803	O8ST 75 kW	75	100	149,5	вода	3 м	17 788,00
9000003804	O8ST 92 kW	92	125	185	вода	3 м	19 497,00
9000004051	O8ST 110 kW	110	150	219	вода	3 м	21 235,00

\* Приобретается отдельно.

Артикул	Модель	Мощность, P2		Ток, А	Заполне- ние	Длина кабеля	Цена, €
		кВт	л.с.				
<b>Погружные электродвигатели диаметром 10"</b>							
9000003805	O10ST 75 kW	75	100	149,5	вода	3 м	25 072,00
9000003806	O10ST 92 kW	92	125	185	вода	3 м	28 122,00
9000003807	O10ST 110 kW	110	150	219	вода	3 м	31 021,00
9000003808	O10ST 129 kW	129	175	254,5	вода	3 м	34 997,00
9000003809	O10ST 147 kW	147	200	290	вода	3 м	37 368,00
9000004059	O10ST 165 kW	165	225	313,3	вода	3 м	39 178,00
9000004058	O10ST 185 kW	185	250	342,2	вода	3 м	42 667,00

**Трехфазные погружные электродвигатели из нержавеющей стали AISI 304  
для скважинных насосов диаметром 6", 8", 10" и 12"**

Артикул	Модель	Мощность, P2		Ток, А	Заполне- ние	Длина кабеля	Цена, €
		кВт	л.с.				
<b>Погружные электродвигатели из нержавеющей стали AISI 304 диаметром 6"</b>							
9000004052	O6ST INOX 304 4 kW	4	5,5	9,1	вода	3 м	3 321,00
9000003810	O6ST INOX 304 5,5 kW	5,5	7,5	12,5	вода	3 м	3 321,00
9000003811	O6ST INOX 304 7,5 kW	7,5	10	17	вода	3 м	3 483,00
9000003812	O6ST INOX 304 9,2 kW	9,2	12,5	21	вода	3 м	3 670,00
9000003813	O6ST INOX 304 11 kW	11	15	24,5	вода	3 м	4 022,00
9000003814	O6ST INOX 304 13 kW	13	17,5	28	вода	3 м	4 150,00
9000003815	O6ST INOX 304 15 kW	15	20	32	вода	3 м	4 593,00
9000003816	O6ST INOX 304 18,5 kW	18,5	25	40	вода	3 м	5 010,00
9000003817	O6ST INOX 304 22 kW	22	30	47,5	вода	3 м	6 266,00
9000003818	O6ST INOX 304 26 kW	26	35	55	вода	3 м	7 416,00
9000003819	O6ST INOX 304 30 kW	30	40	62,5	вода	3 м	7 657,00
9000003820	O6ST INOX 304 37 kW	37	50	78	вода	3 м	8 451,00
<b>Погружные электродвигатели из нержавеющей стали AISI 304 диаметром 8"</b>							
9000004048	O8ST INOX 304 30 kW	30	40	62,5	вода	3 м	11 950,00
9000003821	O8ST INOX 304 37 kW	37	50	78	вода	3 м	13 003,00
9000003822	O8ST INOX 304 45 kW	45	60	92	вода	3 м	13 851,00
9000003823	O8ST INOX 304 55 kW	55	75	113,5	вода	3 м	14 904,00
9000003824	O8ST INOX 304 66 kW	66	90	134,5	вода	3 м	17 800,00
9000003825	O8ST INOX 304 75 kW	75	100	149,5	вода	3 м	18 497,00
9000003826	O8ST INOX 304 92 kW	92	125	185	вода	3 м	20 206,00
9000004049	O8ST INOX 304 110 kW	110	150	219	вода	3 м	21 943,00
<b>Погружные электродвигатели из нержавеющей стали AISI 304 диаметром 10"</b>							
9000003827	O10ST INOX 304 75 kW	75	100	149,5	вода	3 м	27 300,00
9000003828	O10ST INOX 304 92 kW	92	125	185	вода	3 м	30 349,00
9000003829	O10ST INOX 304 110 kW	110	150	219	вода	3 м	33 249,00
9000003830	O10ST INOX 304 129 kW	129	175	254,5	вода	3 м	37 224,00
9000003831	O10ST INOX 304 147 kW	147	200	290	вода	3 м	39 595,00
9000004057	O10ST INOX 304 165 kW	165	225	313,3	вода	3 м	41 406,00
9000004056	O10ST INOX 304 185 kW	185	250	342,2	вода	3 м	44 895,00

## TECNOPRES

Поверхностные автоматические насосные станции серии TECNOPRES предназначены для перекачивания чистой воды, не содержащей механических примесей и длинноволокнистых включений.

### В частном хозяйстве:

- для водоснабжения (в том числе питьевого)
- для снабжения водой всевозможной бытовой техники (посудомоечные, стиральные машины и т.п.)
- для полива и орошения приусадебных участков
- для заполнения водой бассейнов и любых емкостей, используемых для хозяйственных нужд
- для подачи воды в бытовые мини-моечные установки и системы
- иных хозяйственных нужд

### В сельском хозяйстве:

- для создания ирригационных систем, в том числе автоматических
- для снабжения водой ферм и частных хозяйств и пр.

### В промышленности и ЖКХ:

- для хозяйственно-питьевого водоснабжения
- для подачи воды в системы водоподготовки
- для повышения давления в системах водоснабжения
- для функционирования фонтанов
- в системах кондиционирования
- для подачи воды в моечное оборудование
- для других производственно-хозяйственных нужд



TECNOPRES

Идеально подходят для создания автоматических систем водоснабжения и полива.

### Преимущества:

- автоматические насосные станции со встроенным устройством контроля потока
- Высота самовсасывания – до 9 метров\*
- Насосные станции выполняют функцию поддержания давления в системе водоснабжения. Станции укомплектованы встроенным обратным клапаном и электрокабелем длиной 2 метра с вилкой
- Табло со светоиндикаторами и кнопкой перезапуска информирует о работе насоса и возникших неисправностях (сухой ход, недостаток воды, превышение высоты всасывания, подсос воздуха, работа на закрытой задвижке)
- Температура перекачиваемой среды от 4 до 40 °C

Артикул	Модель	Подача, м³/ч (макс)	Напор, м (макс)	Мощность P1, кВт	Напряжение, В	Ток, А	Цена, €
97539	TECNOPRES25 4M	7,2	44	1,5	230	6,8	676,00
97541	TECNOPRES25 5M	7,2	57	1,7	230	7,4	754,00

\* Перед началом эксплуатации корпус насосной станции должен быть полностью заполнен водой. Величина высоты подъема воды приведена для эксплуатации насоса при температуре окружающей среды и перекачиваемой жидкости 20°C и при нулевой альтитуде (высоте над уровнем моря). В реальных условиях эксплуатации высота подъема воды насосом может быть меньше.

## ACUAPRES

Погружные автоматические насосные станции серии ACUAPRES предназначены для перекачивания чистой воды, не содержащей больших количеств механических примесей и длинноволокнистых включений из скважин\*, колодцев, резервуаров, озер, рек и других источников.

### В частном хозяйстве:

- для водоснабжения (в том числе питьевого)
- для снабжения водой всевозможной бытовой техники (посудомоечные, стиральные машины и т.п.)
- для полива и орошения приусадебных участков, в том числе автополива
- для заполнения водой бассейнов и любых емкостей, используемых для хозяйственных нужд
- для подачи воды в бытовые мини-моечные установки и системы
- иных хозяйственных нужд

### В сельском хозяйстве:

- для создания ирригационных систем, в том числе автоматических
- для снабжения водой ферм и частных хозяйств и пр.

### В промышленности и ЖКХ:

- для хозяйственно-питьевого водоснабжения
- для подачи воды в системы водоподготовки
- для функционирования фонтанов
- для подачи воды в моечное оборудование
- для других производственно-хозяйственных нужд

Идеально подходят для создания автоматических систем водоснабжения и полива при подаче воды из скважин, колодцев, резервуаров, открытых источников.

### Преимущества:

- Автоматическая насосная станция на базе погружного насоса с встроенным устройством контроля потока
- Устройство контроля потока позволяет насосу работать в автоматическом режиме, обеспечивает защиту от сухого хода, от работы на закрытую задвижку. После срабатывания защиты автоматика перезапускает насос с интервалами 15, 30, 45 и 60 минут
- В состав станции входит встроенный обратный клапан, гаситель гидроударов
- Благодаря внутреннему охлаждению мотора насосы могут работать как при полном, так и при частичном погружении в воду
- Установка насоса – в вертикальном положении
- Температура перекачиваемой среды от 4 до 40 °С



ACUAPRES

Артикул	Модель	Подача, м <sup>3</sup> /ч (макс)	Напор, м (макс)	Мощность P1, кВт	Напряжение, В	Ток, А	Цена, €
209179	ACUAPRES07S 4M 230 50 014800/STD Насос	3,9	44	0,8	230	4	859,00
210154	ACUAPRES07S 6M 230 50 014800/STD Насос	3,9	62	1,2	230	6,2	958,00

\*Диаметр скважин должен составлять не менее 5".

## VIGILA, VIGILEX, VIGILA SS, VIGILEX SS

Погружные дренажные насосы предназначены для перекачивания чистой и слабозагрязненной воды, не содержащей длинноволокнистых и фекальных включений.

Могут применяться для перекачивания воды, содержащей значительное количество воздуха (в фонтанах, искусственных водопадах, прудах и т.п.).

### В частном и сельском хозяйстве:

- для откачивания ливневых, грунтовых или сточных вод (не содержащих длинноволокнистых и фекальных включений) из колодцев, резервуаров, подвалов, приемков, септиков и других источников
- для откачивания воды из водоемов, бассейнов, и любых емкостей, используемых для хозяйственных нужд
- в ландшафтном дизайне для создания фонтанов, водопадов и т.п.
- для полива, орошения или дренажа земельных участков
- иных хозяйственных нужд

### В промышленности и ЖКХ:

- для откачивания воды из подвалов, приемков
- для осушения емкостей, резервуаров
- для дренажа, откачивания ливневых и грунтовых вод
- для функционирования фонтанов
- в системах кондиционирования для отвода конденсата
- для других производственно-хозяйственных нужд
- для откачивания сточных вод, не содержащих длинноволокнистых и фекальных включений

### Преимущества:

- Насосы имеют корпус из армированного полипропилена и снабжены съемными штуцерами с накидной гайкой для подсоединения шланга.
- Модель VIGILA 100MCA имеет вал с керамическим напылением, что позволяет перекачи-

вать агрессивные среды (мыльная, хлорированная вода)

- Серия VIGILEX имеет рабочее колесо типа «VORTEX»
- VIGILA SS – насос с вертикальным нагнетательным патрубком, корпус изготовлен из нержавеющей стали
- VIGILEX SS – насос с вертикальным нагнетательным патрубком, корпус изготовлен из нержавеющей стали, имеет рабочее колесо типа «VORTEX»
- Принцип «VORTEX» позволяет насосу перекачивать жидкости при минимальной вероятности засорения рабочего колеса, при этом рабочее колесо имеет уменьшенный размер и меньше подвержено износу
- Однофазное исполнение имеет встроенную тепловую защиту от перегрузок и электрокабель с вилкой длиной 10 метров
- Температура перекачиваемой среды от 4 до 40°C



VIGILA 100



VIGILEX 600



VIGILEX SS

Артикул	Модель	Подача, м³/ч (макс)	Напор, м (макс)	Мощность P1, кВт	Ток, А	Напряжение, В	Размер частиц, мм	Напорный патрубок	Цена, €
<b>VIGILA</b>									
97806	VIGILA 100M CA	5,7	5,5	0,23	1,04	230	7	25 мм	252,00
<b>VIGILEX</b>									
105796	VIGILEX 300M A	11,4	6,2	0,7	3	230	24	30 мм	326,00
105800	VIGILEX 600M A	14,4	8	0,8	3	230	24	30 мм	339,00
<b>VIGILA SS</b>									
97818	VIGILA SS 750M	10,5	10	0,55	2,4	230	8	1 1/4"	382,00
97810	VIGILA SS 1000M	13,5	11,8	0,8	3,5	230	8	1 1/4"	390,00
97814	VIGILA SS 1250M	16,5	13,6	1,1	5	230	8	1 1/4"	418,00
<b>VIGILEX SS</b>									
97833	VIGILEX SS 850M A	12	8,1	0,6	2,8	230	35	1 1/2"	476,00
97823	VIGILEX SS 1100M	15	10,1	0,8	3,7	230	35	1 1/2"	446,00
97825	VIGILEX SS 1100M A	15	10,1	0,8	3,7	230	35	1 1/2"	482,00
97827	VIGILEX SS 1350M	19,2	11,5	1	4,7	230	35	1 1/2"	465,00
97829	VIGILEX SS 1350M A	19,2	11,5	1	4,7	230	35	1 1/2"	505,00

A – с поплавковым выключателем  
С – вал с керамическим напылением

## DRAIN, DRAINEX

Погружной дренажный насос DRAIN предназначен для перекачивания загрязненной воды (ливневых, грунтовых вод), а также сточных вод без фекальных включений.

Погружные дренажно-фекальные насосы серии DRAINEX предназначены для перекачивания загрязненной воды, в том числе сточных вод с фекальными включениями.

Могут применяться для перекачивания воды, содержащей большое количество воздуха (в фонтанах, искусственных водопадах, прудах и т.п.).

### В частном и сельском хозяйстве:

- для откачивания ливневых, грунтовых или сточных вод (в том числе с фекальными включениями\*) из колодцев, резервуаров, бассейнов, подвалов, приемков, септиков и других источников
- для откачивания воды из колодцев, водоемов
- для откачивания воды из бассейнов и любых емкостей, используемых для хозяйственных нужд
- в ландшафтном дизайне для создания фонтанов, водопадов и т.п.
- для полива, орошения или дренажа земельных участков
- иных хозяйственных нужд

### В промышленности и ЖКХ:

- для откачивания воды из подвалов, приемков – для осушения емкостей, резервуаров
- для дренажа, откачивания ливневых и грунтовых вод
- для функционирования фонтанов
- в системах кондиционирования для отвода конденсата

\* Кроме насосов DRAIN



DRAIN



DRAINEX

- для других производственно-хозяйственных нужд
- для откачивания сточных вод (в том числе содержащих фекальные включения\*) при использовании в составе канализационных насосных станций (КНС)

### Преимущества:

- погружные насосы для водоотведения с вихревым рабочим колесом типа «VORTEX». Рабочее колесо типа «VORTEX» позволяет насосу перекачивать жидкости без опасности засорения, при этом колесо имеет уменьшенный размер и меньше подвержено износу
- Однофазное исполнение имеет встроенную тепловую защиту от перегрузок и электрокабель длиной 10 метров
- Температура перекачиваемой среды от 4 до 40 °С

Артикул	Модель	Подача, м <sup>3</sup> /ч (макс)	Напор, м (макс)	Мощность P1, кВт	Ток, А	Напряжение, В	Размер частиц, мм	Напорный патрубок	Цена, €
<b>DRAIN</b>									
96601	DRAIN 100M A	19,2	9,5	0,75	3,1	230	7	11/4"	587,00
<b>DRAINEX 100</b>									
96625	DRAINEX 100M A	16,8	7,5	0,9	3,4	230	35	11/4"	595,00
<b>DRAINEX 200</b>									
96648	DRAINEX 200	24	10,9	1,1	2,3	400	45	2"	822,00
96652	DRAINEX 200M	24	10,9	1,1	5,2	230	45	2"	848,00
96654	DRAINEX 200M A	24	10,9	1,1	5,2	230	45	2"	848,00
<b>DRAINEX 201</b>									
96662	DRAINEX 201	27	14,3	1,4	2,6	400	45	2"	833,00
96664	DRAINEX 201M	27	14,3	1,4	6,2	230	45	2"	833,00
96666	DRAINEX 201M A	27	14,3	1,4	6,2	230	45	2"	873,00
<b>DRAINEX 202</b>									
96672	DRAINEX 202	30	16,3	1,6	2,8	400	45	2"	817,00

Указаны розничные цены с НДС.  
Цены действительны до 31.12.2022

Оборудование для водоотведения



Артикул	Модель	Подача, м <sup>3</sup> /ч (макс)	Напор, м (макс)	Мощность P1, кВт	Ток, А	Напряжение, В	Размер частиц, мм	Напорный патрубок	Цена, €
96674	DRAINEX 202M	30	16,3	1,6	7,4	230	45	2"	831,00
96676	DRAINEX 202M A	30	16,3	1,6	7,4	230	45	2"	856,00
<b>DRAINEX 300</b>									
96682	DRAINEX 300	34	8,2	1,2	2,4	400	60	2 1/2"	943,00
96684	DRAINEX 300M	34	8,2	1,2	5,5	230	60	2 1/2"	958,00
96686	DRAINEX 300M A	34	8,2	1,2	5,5	230	60	2 1/2"	982,00
<b>DRAINEX 301</b>									
96692	DRAINEX 301	38,5	10,7	1,5	2,7	400	60	2 1/2"	955,00
96694	DRAINEX 301M	38,5	10,7	1,5	6,8	230	60	2 1/2"	955,00
96696	DRAINEX 301M A	38,5	10,7	1,5	6,8	230	60	2 1/2"	979,00
<b>DRAINEX 302</b>									
96702	DRAINEX 302	42	11,8	1,8	3	400	60	2 1/2"	950,00
96704	DRAINEX 302M	42	11,8	1,8	7,8	230	60	2 1/2"	958,00
96706	DRAINEX 302M A	42	11,8	1,8	7,8	230	60	2 1/2"	973,00
<b>DRAINEX 400</b>									
137506	DRAINEX 400	38,4	17,5	2	4	400	40	50 мм	1 919,00
137503	DRAINEX 401	43,2	20,4	2,5	4	400	40	50 мм	1 943,00
129725	DRAINEX 402	49,4	23,3	3,2	5	400	40	50 мм	1 904,00
<b>DRAINEX 500</b>									
137507	DRAINEX 500	51	25	3,8	6	400	40	50 мм	2 344,00
137504	DRAINEX 501	51	29	4,7	7	400	40	50 мм	2 332,00
129726	DRAINEX 502	51	33	4,8	8	400	40	50 мм	2 281,00
<b>DRAINEX 600</b>									
137508	DRAINEX 600	60	16	3	5	400	65	65 мм	2 490,00
137505	DRAINEX 601	72	18	3,7	6	400	65	65 мм	2 477,00
129730	DRAINEX 602	78	22	4,8	8	400	65	65 мм	2 467,00

A – с поплавковым выключателем уровня



# VIGICOR, DRAINCOR

Дренажно-фекальные насосы с режущим механизмом предназначены для перекачивания загрязненной воды, в том числе сточных вод с фекальными включениями, и предварительного измельчения включений для обеспечения их отвода через трубы небольшого диаметра.

## В частном и сельском хозяйстве:

- для откачивания ливневых, грунтовых или сточных вод (в том числе содержащих фекальные включения) из колодцев, резервуаров, подвалов, приемков, септиков и других источников
- для откачивания воды из водоемов, бассейнов, и любых емкостей, используемых для хозяйственных нужд
- для иных хозяйственных нужд

## В промышленности и ЖКХ:

- для откачивания сточных вод (в том числе содержащих фекальные включения) при использовании в составе канализационных насосных станций (КНС)
- для откачивания воды из подвалов, приемков
- для осушения емкостей, резервуаров
- для дренажа, откачивания ливневых и грунтовых вод
- для других производственно-хозяйственных нужд



VIGICOR



DRAINCOR

## Преимущества:

- Наличие режущего механизма позволяет измельчать взвешенные включения
- Однофазное исполнение имеет встроенную тепловую защиту от перегрузок и электрокабель длиной 10 метров
- Температура перекачиваемой среды 4 до 40 °С

A

БЫТОВОЕ ИСПОЛЬЗОВАНИЕ

Артикул	Тип	Подача, м³/ч (макс)	Напор, м (макс)	Мощность P1, кВт	Ток, А	Напряжение, В	Напорный патрубок	Цена, €
<b>VIGICOR 150</b>								
97798	VIGICOR 150MA	8,1	22,3	1,2	5,4	230	1 1/4"	771,00
<b>DRAINCOR 200</b>								
96617	DRAINCOR 200	16,2	22,1	1,8	3	400	2"	1 211,00
<b>DRAINCOR 180</b>								
96609	DRAINCOR 180 400 50 000313/STD	11	20,9	1,7	7,8	230	2"	1 241,00
96611	DRAINCOR 180M	11	20,9	1,7	7,8	230	2"	1 491,00
96613	DRAINCOR 180MA	11	20,9	1,7	7,8	230	2"	1 554,00
<b>DRAINCOR</b>								
213497	DRAINCOR M	17,4	21	1,7	7,6	230	2"	1 491,00
213498	DRAINCOR MA	17,4	21	1,7	7,6	230	2"	1 554,00

Указаны розничные цены с НДС.  
Цены действительны до 31.12.2022

Оборудование для водоотведения



65

Артикулы, наименования, цены, внешний вид и технические характеристики оборудования могут быть изменены изготовителем (поставщиком) без предварительного уведомления.

## KIT DR

Комплекты стационарной установки KIT DR предназначены для установки дренажно-фекальных насосов серий DRAINEX и DRAINCOR в местах стационарной эксплуатации и обеспечения быстрого и легкого демонтажа/монтажа насосов при сезонном использовании либо при выполнении технического обслуживания.

Комплекты стационарной установки KIT DR могут использоваться для монтажа дренажно-фекальных насосов серий DRAINEX и DRAINCOR во всех сферах их применения при размещении в мини-КНС, КНС, септиках, колодцах, резервуарах и др. емкостях, предназначенных для сбора и промежуточного хранения хозяйственно-бытовых и иных стоков, в том числе содержащих фекальные включения.

Могут использоваться для стационарной установки в естественных и искусственных водоемах, элементах ландшафтного дизайна при применении насосов для создания фонтанов, водопадов, а также иных производственно-хозяйственных нужд.

В состав входят: основание с патрубком, верхний кронштейн для крепления направляющей, фиксатор, цепь, крепёж. Комплекты KIT DR 6, 7 предназначены для стационарной установки, в состав входят: три опоры, отвод угловой.



KIT DR1 KIT DR1.2



KIT DR2



KIT DR3.2 KIT DR4 KIT DR4.2



KIT DR6



KIT DR7

Серия насоса	Модель насоса	KIT DR1	KIT DR1.2	KIT DR2	KIT DR3.2	KIT DR4	KIT DR4.2	KIT DR5	KIT DR6	KIT DR7
DRAINEX	DRAINEX 200	+	+	-	-	-	-	-	-	-
	DRAINEX 201	+	+	-	-	-	-	-	-	-
	DRAINEX 202	+	+	-	-	-	-	-	-	-
	DRAINEX 300	-	-	+	-	-	-	-	-	-
	DRAINEX 301	-	-	+	-	-	-	-	-	-
	DRAINEX 302	-	-	+	-	-	-	-	-	-
	DRAINEX 400	-	-	-	+	-	-	-	+	-
	DRAINEX 401	-	-	-	+	-	-	-	+	-
	DRAINEX 402	-	-	-	+	-	-	-	+	-
	DRAINEX 500	-	-	-	+	-	-	-	+	-
	DRAINEX 501	-	-	-	+	-	-	-	+	-
	DRAINEX 502	-	-	-	+	-	-	-	+	-
	DRAINEX 600	-	-	-	-	+	+	+	-	+
DRAINEX 601	-	-	-	-	+	+	+	-	+	
DRAINEX 602	-	-	-	-	+	+	+	-	+	
DRAINCOR	DRAINCOR 180	+	+	-	-	-	-	-	-	-
	DRAINCOR 200	+	+	-	-	-	-	-	-	-

Артикул	Наименование	Используется с насосами	Цена, €
<b>Монтаж с помощью автоматической трубной муфты</b>			
100527	Espa KIT DR1 011143/MIC Комплект стационарной установки	DRAINEX 200 / 201 / 202, DRAINCOR	162,00
207388	KIT DR1.2 G2" 014394/STD Комплект стационарной установки	DRAINEX 200 / 201 / 202, DRAINCOR	241,00
100528	KIT DR2 G2 1/2" 014394/STD Комплект стационарной установки	DRAINEX 300 / 301 / 302	311,00
207381	KIT DR3.2 DN65 013776/MIC Комплект стационарной установки	DRAINEX 400 / 401 / 402, DRAINEX 500 / 501 / 502	493,00
207379	KIT DR4.2 DN65 013776/STD Комплект стационарной установки	DRAINEX 600 / 601 / 602	511,00
<b>Стационарный монтаж</b>			
132139	KIT DR6 2" 013777/MIC Комплект стационарной установки	DRAINEX 400 / 401 / 402, DRAINEX 500 / 501 / 502	149,00
132140	KIT DR7 2 1/2" 013777/MIC Комплект стационарной установки	DRAINEX 600 / 601 / 602	198,00

## СС

Пусковые устройства серии СС предназначены для размещения внешнего конденсатора\* насоса с обеспечением защиты от пыли и влаги.



СС

С

БЫТОВОЕ ИСПОЛЬЗОВАНИЕ

Артикул	Модель	Ёмкость конденсатора, $\mu\text{F}$	Цена, €
159756	СС 1.12	12	53,00
158002	СС 1.16	16	55,00
159755	СС 1.18	18	43,00
159754	СС 1.20	20	43,00
159753	СС 1.25	25	59,00
159752	СС 1.30	30	60,00
159751	СС 1.3	35	50,00
159750	СС 1.40	40	52,00
159749	СС 1.45	45	52,00
159748	СС 1.50	50	53,00
159747	СС 1.70	70	63,00

## ССК

Пуско-защитные устройства серии ССК предназначены для запуска\*/останова электродвигателей однофазных насосов и защиты их от перегрузки по току.



ССК

Артикул	Модель	Мощность насосов P2, кВт	Напряжение, В	Ток, А	Ёмкость конденсатора, $\mu\text{F}$	Цена, €
5000005976	ССК/0.55-30	0,55	230	6	30	58,00
5000005979	ССК/0.75-35	0,75	230	8	35	59,00
5000005982	ССК/1.1-45	1,1	230	10	45	62,00
5000005985	ССК/1.5-50	1,5	230	16	50	63,00
5000005988	ССК/2.2-80	2,2	230	18	80	92,00

\*Устройство комплектуется встроенным конденсатором

Указаны розничные цены с НДС.  
Цены действительны до 31.12.2022

Устройства управления и аксессуары



67

Артикулы, наименования, цены, внешний вид и технические характеристики оборудования могут быть изменены изготовителем (поставщиком) без предварительного уведомления.

## KIT 06, KIT 07, KIT 08, PRESSDRIVE, PRESSDRIVE 05

Блоки контроля потока предназначены для автоматизации работы и обеспечения защиты насоса в системах водоснабжения, полива, орошения и т.п.

### Преимущества:

Блоки контроля потока являются комплексным устройством управления, обладающим всеми необходимыми функциями для обеспечения автоматической работы насоса и не требующие при этом установки и подключения каких-либо дополнительных устройств и приспособлений, таких как гидроаккумулятор, реле давления и т.д.

Встроенная электроника и датчики давления и потока позволяют обеспечить автоматическое включение и выключение насоса при наличии / отсутствии водоразбора в системе, а также защиту насоса от «сухого хода», превышения допустимой высоты всасывания, работы «на закрытую задвижку».

В блоке контроля потока реализована визуализация подключения к сети, работы насоса, срабатывания защиты (LED-индикаторы на корпусе устройства).

При отключении насоса в результате срабатывания какой-либо из защит в блоке контроля потока запускается алгоритм автоматического перезапуска (количество попыток перезапуска и время между ними зависит от модели блока) после чего блок контроля потока переходит в режим ожидания в течении неограниченного времени. Также в любой момент возможен перезапуск с помощью кнопки перезапуска, расположенной на корпусе устройства.

Встроенные обратный клапан и гаситель гидроудара позволяют обеспечить защиту гидравлики насоса от скачков давления в системе, возникающих при прекращении водоразбора.

Встроенный манометр позволяет пользователю получать сведения о текущем уровне давления в системе, а также о наличии/отсутствии скачков давления и режиме работы насоса.

Блоки KIT 06 и KIT 08 обеспечивают защиту электродвигателя насоса от перегрузки. При

работе насоса под управлением блока контроля давления в системе, связанные с включением/выключением насоса. При непрерывном водоразборе давление в системе остается постоянным и меняется (в пределах гидравлических характеристик насоса) только при изменении водопотребления.

Особенности функционирования блоков контроля потока превращают их в практически идеальные устройства управления насосами в системах автоматического полива (орошения), в которых необходима непрерывная подача воды под давлением в течение длительного времени.

Блоки контроля потока могут устанавливаться как непосредственно на напорный патрубок насоса, так и монтироваться в любом месте напорного трубопровода, что позволяет использовать их как с поверхностными, так и с погружными насосами.



KIT 06, KIT 08



KIT 07



PRESSDRIVE



PRESSDRIVE 05

Артикул	Модель	Защита от перегрузки по току	Пропускная способность, м³/ч (макс)	Максимальное давление, бар	Давление включения насоса, бар	Патрубки всас/напор	Напряжение, В	Ток, А	Цена, €
205334	PRESSDRIVE	нет	8	10	1,5–2,5	1"	230	12	99,00
205328	PRESSDRIVE 05	нет	10	10	1,5–2,5	1"	230	12	103,00
4000000914	KIT 06	есть	10	8	0,5–4	1"	230	16	117,00
4000000596	KIT 07	нет	11	10	1,5–3	1" 1/4	230	16	111,00
4000000915	KIT 08	есть	10	8	0,5–4	1" 1/4	230	16	125,00

# PROTEC

Электронные блоки защиты серии PROTEC предназначены для защиты однофазных и трехфазных электродвигателей насосов, а также для управления их работой при помощи вспомогательных устройств\*.

При отсутствии фазы, в случае перегрузки или перенапряжения, а также при недостаточном уровне воды PROTEC автоматически выполняет перезапуск насоса с заданной пользователем периодичностью (4 попытки с установленными временными интервалами между ними, либо циклически в течение неограниченного времени). Защита насоса по сухому ходу, отсутствию /неправильному чередованию фаз, при перегрузках или перенапряжениях в сети осуществляется с помощью контроля значений cos φ и тока, потребляемого насосом. Настройка значений номинального тока и cos φ, осуществляется с помощью меню PROTEC. Внутри блока PROTEC ME предусмотрено место для размещения конденсатора насоса (в том случае, если однофазный

насос комплектуется внешним конденсатором).

Визуальный контроль за работой насоса осуществляется с помощью ЖК дисплея с русскоязычным интерфейсом, который информирует о:

- режим работы насоса
- низком уровне воды
- превышении глубины всасывания
- недостатке воды
- перегрузке

Степень пылевлагозащищенности IP55. Эксплуатируются при температуре окружающей среды от -5 до 40 °С.



PROTEC

С

БЫТОВОЕ ИСПОЛЬЗОВАНИЕ

Артикул	Модель	Мощность насосов P2, кВт	Ток, А	Напряжение, В	Цена, €
5000006052	PROTEC ME	0,37-2,2	16	230	271,00
5000006055	PROTEC 3E	0,55-7,5	15	400	346,00
5000006056	PROTEC 4E	7,5-11	24	400	399,00
5000006057	PROTEC 5E	7,5-15	30	400	452,00

## Опции

Артикул	Наименование	Цена, €
5000006001	AA - Акустическая сигнализация 90 дБ	116,00
5000006002	LL - Световая сигнализация	192,00
5000006003	DBT - Аккумуляторная батарея для питания сигнализации	293,00
5000007534	RL-S - Реле уровня: отключение по min уровню (без электродов)	179,00
5000007533	RL-R - Реле уровня: отключение по max уровню (без электродов)	179,00
5000007528	RL-H2O - Реле уровня: сигнал при срабатывании датчика влажности электродвигателя (с индикатором)	218,00
5000007529	RL-H2O - Реле уровня: сигнал при срабатывании датчика влажности электродвигателя с автоматической остановкой насоса (с индикатором)	280,00
5000006005	K3SL - Комплект из 3-х электродов уровня	70,00
5000006012	CON-O - Счетчик моточасов	90,00
5000006018	FE - Кнопка аварийного отключения	76,00
5000006025	DT - 24-часовой таймер	218,00
5000006026	WT - 7-дневный таймер	318,00
5000007540	TMF-RR - Таймер задержки запуска после восстановления прерванного электропитания	181,00
5000007541	TMF-RS - Таймер задержки отключения по команде от внешнего устройства	181,00
5000007539	TMF-RS - Таймер задержки запуска по команде от внешнего устройства	181,00
5000006028	TPL - Таймер пауза / работа	211,00
5000006029	CI24V - Вход для запуска / остановки насоса по внешнему сигналу 24Vac	70,00
5000007497	CI230V - Вход для запуска / остановки насоса по внешнему сигналу 230V	70,00

\*Поплавковый выключатель, реле давления и др.

Указаны розничные цены с НДС.  
Цены действительны до 31.12.2022

Устройства управления и аксессуары



69

Артикулы, наименования, цены, внешний вид и технические характеристики оборудования могут быть изменены изготовителем (поставщиком) без предварительного уведомления.

## СРМ

Универсальные электронные блоки управления СРМ предназначены для защиты электродвигателей однофазных и трехфазных насосов с током потребления до 13 Ампер, используемых для водоснабжения либо для отвода сточных вод (один или два насоса в зависимости от модели), а также для управления их работой с помощью вспомогательных (сигнальных) устройств\* в режимах автоматического либо ручного управления.



CPM1 / CPM2



CPM1S / CPM2S

В блоках реализована встроенная защита от перегрузки по току (настраиваемая), "сухого хода" (по автонастраиваемому  $\cos \phi$ ), скачков напряжения, блокировки (заклинивания) насоса(ов) и др., встроенная функция автоперезапуска насоса(ов) (с настраиваемым временем перезапуска), а также возможность подключения датчиков перегрева и влажности электродвигателя(ей) насоса(ов) (при наличии) и внешней сигнализации.

Визуальный контроль и управление работой насоса(ов) осуществляется с помощью световых индикаторов и кнопок, расположенных на лицевой панели блока.

Корпус блоков выполнен из безгалогенного ABS-пластика, и имеет степень пылевлагозащиты IP65\*\*.

Эксплуатируются при температуре окружающей среды от 0 до +40 °C и влажности не более 50%.

\* Реле давления, поплавковые переключатели уровня, электроды уровня.

\*\* Блоки с литерой "S" в наименовании снабжены главным выключателем с блокиратором передней панели, исключающем возможность доступа внутрь блока без предварительного обесточивания.

Артикул	Модель	Мощность насосов P2, кВт		Ток, А	Напряжение, В	Цена, €
		1-230 В	3-400 В			
10000261	CPM1	0,37-2,2	0,55-4	1-13	230 / 400	288,00
10000260	CPM2	0,37-2,2	0,55-4	1-13	230 / 400	384,00
10000263	CPM1S	0,37-2,2	0,55-4	1-13	230 / 400	343,00
10000262	CPM2S	0,37-2,2	0,55-4	1-13	230 / 400	445,00

## СДФ

Блоки управления серии СДФ предназначены для управления и защиты трехфазных насосов для водоснабжения и водоотведения.



CDF1



CDF2

Артикул	Модель	Мощность насосов P2, кВт	Напряжение, В	Ток, А	Цена, €
<b>CDF1</b>					
5000005992	CDF1 Tri/7.5	0,55-7,5	400	15	355,00
5000005993	CDF1 Tri/11	7,5-11	400	24	398,00
5000006596	CDF1 Tri/15	0,5-15	400	32	467,00
<b>CDF2</b>					
5000005997	CDF2 Tri/7.5	0,55-7,5	400	15	463,00
5000005998	CDF2Tri/11	7,5-11	400	24	683,00
5000006597	CDF2 Tri/15	7,5-15	400	24	909,00

## Опции

Артикул	Наименование	Цена, €
5000006001	AA - Акустическая сигнализация 90 дБ	116,00
5000006002	LL - Световая сигнализация	192,00
5000006003	DBT - Аккумуляторная батарея для питания сигнализации	293,00
5000007534	RL-S - Реле уровня: отключение по min уровню (без электродов)	179,00
5000007533	RL-R - Реле уровня: отключение по max уровню (без электродов)	179,00
5000007528	RL-H2O - Реле уровня: сигнал при срабатывании датчика влажности электродвигателя (с индикатором)	218,00
5000007529	RL-H2O - Реле уровня: сигнал при срабатывании датчика влажности электродвигателя с автоматической остановкой насоса (с индикатором)	280,00
5000006005	K3SL - Комплект из 3-х электродов уровня	70,00
5000006012	CON-O - Счетчик моточасов	90,00
5000006018	FE - Кнопка аварийного отключения	76,00
5000006025	DT - 24-часовой таймер	218,00
5000006026	WT - 7-дневный таймер	318,00
5000007540	TMF-RR - Таймер задержки запуска после восстановления прерванного электропитания	181,00
5000007541	TMF-RS - Таймер задержки отключения по команде от внешнего устройства	181,00
5000007539	TMF-RS - Таймер задержки запуска по команде от внешнего устройства	181,00
5000006028	TPL - Таймер пауза / работа	211,00
5000006029	CI24V - Вход для запуска / остановки насоса по внешнему сигналу 24Vac	70,00
5000007497	CI230V - Вход для запуска / остановки насоса по внешнему сигналу 230V	70,00

## CD

Электромеханические шкафы управления серии CD предназначены для защиты электродвигателей и управления однофазными и трёхфазными насосами. Тип запуска – «прямой пуск». Шкафы позволяют обеспечить согласованную работу в автоматическом режиме до 3-х насосов в зависимости от модели. Обширный перечень опций позволяет существенно расширить функциональные возможности шкафов.

Имеют встроенную термозащиту с внутренним перезапуском. Степень пылевлагозащищённости IP55. Эксплуатируются при температуре окружающей среды от -5 до 40°C.



CD

Артикул	Модель	Мощность насосов P <sub>2</sub> , кВт	Напряжение, В	Ток, А	Цена, €
<b>CD1</b>					
5000005791	CD1Tri/7.5	7,5	400	16	499,00
5000005792	CD1Tri/9.2	9,2	400	20	522,00
5000005793	CD1Tri/11	11	400	24	533,00
5000005794	CD1Tri/15	15	400	35	813,00
5000005795	CD1Tri/18.5	18,5	400	38	891,00
5000005796	CD1Tri/22	22	400	52	1 759,00
5000005797	CD1Tri/30	30	400	63	1 952,00
<b>CD2</b>					
5000005812	CD2Tri/7.5	7,5	400	16	831,00
5000005813	CD2Tri/9.2	9,2	400	20	982,00
5000005814	CD2Tri/11	11	400	24	1 038,00
5000005815	CD2Tri/15	15	400	35	1 501,00
5000005816	CD2Tri/18.5	18,5	400	38	1 650,00
5000005817	CD2Tri/22	22	400	52	2 861,00
5000007527	CD2 Tri/30	30	400	63	3 263,00

Артикул	Модель	Мощность насосов P2, кВт	Напряжение, В	Ток, А	Цена, €
<b>CD3</b>					
5000005818	CD3Mono/0.37	0,37	230	4,2	1 243,00
5000005819	CD3Mono/0.55	0,55	230	7,6	1 243,00
5000005820	CD3Mono/0.75	0,75	230	10	1 243,00
5000005821	CD3Mono/1.1	1,1	230	13	1 306,00
5000005822	CD3Mono/1.5	1,5	230	16	1 353,00
5000005823	CD3Mono/2.2	2,2	230	20	1 472,00
5000005824	CD3Tri/0.37	0,37	400	1,3	1 288,00
5000005825	CD3Tri/0.55	0,55	400	2,3	1 288,00
5000005826	CD3Tri/1.1	1,1	400	3,1	1 288,00
5000005827	CD3Tri/1.5	1,5	400	4,2	1 288,00
5000005828	CD3Tri/2.2	2,2	400	7,6	1 288,00
5000005829	CD3Tri/4	3 – 4	400	10	1 288,00
5000005830	CD3Tri/5.5	5,5	400	13	1 343,00
5000005831	CD3Tri/7.5	7,5	400	16	1 429,00
5000007496	CD3 Tri/9.2	9,2	400	20	1 528,00
5000005832	CD3Tri/11	11	400	24	1 575,00
5000005833	CD3Tri/15	15	400	35	2 203,00

## СЕТ

Электромеханические шкафы управления серии СЕТ предназначены для защиты электродвигателей и управления трёхфазными насосами. Тип запуска – «звезда–треугольник». Шкафы позволяют обеспечить согласованную работу насоса в зависимости от модели. Обширный перечень опций позволяет существенно расширить функциональные возможности шкафов.

Имеют встроенную термозащиту с внутренним перезапуском. Степень пылевлагозащитённости IP55. Эксплуатируются при температуре окружающей среды от –5 до 40°С.



СЕТ

Артикул	Модель	Мощность насосов P2, кВт	Напряжение, В	Ток, А	Цена, €
<b>СЕТ1</b>					
5000005836	СЕТ1/5.5	5,5	400	15	992,00
5000005837	СЕТ1/7.5	7,5	400	17	992,00
5000005838	СЕТ1/11	11	400	24	1 075,00
5000005839	СЕТ1/15	15	400	31	1 288,00
5000005840	СЕТ1/18.5	18,5	400	38	1 362,00
5000005841	СЕТ1/22	22	400	50	2 158,00
5000005842	СЕТ1/30	30	400	60	2 526,00
5000005843	СЕТ1/37	37	400	75	2 992,00
5000005844	СЕТ1/45	45	400	100	3 369,00
5000005845	СЕТ1/55	55	400	124	4 111,00
5000005846	СЕТ1/75	75	400	135	4 839,00
5000005847	СЕТ1/92	92	400	155	5 760,00
5000005848	СЕТ1/110	110	400	200	7 672,00
5000005849	СЕТ1/132	132	400	241	8 204,00
5000005850	СЕТ1/162	162	400	300	10 011,00
5000005851	СЕТ1/220	220	400	410	12 871,00



Артикул	Модель	Мощность насосов P2, кВт	Напряжение, В	Ток, А	Цена, €
<b>СЕТ2</b>					
5000005854	СЕТ2/5.5	5,5	400	15	1 927,00
5000005855	СЕТ2/7.5	7,5	400	17	1 927,00
5000005856	СЕТ2/11	11	400	24	2 018,00
5000005857	СЕТ2/15	15	400	31	2 259,00
5000005858	СЕТ2/18.5	18,5	400	38	2 518,00
5000005859	СЕТ2/22	22	400	50	4 161,00
5000005860	СЕТ2/30	30	400	60	4 813,00
5000005861	СЕТ2/37	37	400	75	5 720,00
5000005862	СЕТ2/45	45	400	100	7 020,00
5000005863	СЕТ2/55	55	400	124	8 060,00
5000005864	СЕТ2/75	75	400	135	9 620,00
5000005865	СЕТ2/92	92	400	155	12 556,00
5000005866	СЕТ2/110	110	400	200	14 806,00
5000005867	СЕТ2/132	132	400	241	15 574,00
5000005868	СЕТ2/162	162	400	300	20 278,00
5000005869	СЕТ2/220	220	400	410	25 477,00
<b>СЕТ3</b>					
5000005872	СЕТ3/5.5	5,5	400	15	2 871,00
5000005873	СЕТ3/7.5	7,5	400	17	2 871,00
5000005874	СЕТ3/11	11	400	24	2 944,00
5000005875	СЕТ3/15	15	400	31	3 304,00
5000005876	СЕТ3/18.5	18,5	400	38	3 906,00
5000005877	СЕТ3/22	22	400	50	6 760,00
5000005878	СЕТ3/30	30	400	60	8 060,00
5000005879	СЕТ3/37	37	400	75	10 141,00
5000005880	СЕТ3/45	45	400	100	11 960,00
5000005881	СЕТ3/55	55	400	124	14 559,00
5000005882	СЕТ3/75	75	400	135	15 678,00
5000005883	СЕТ3/92	92	400	155	20 226,00
5000005884	СЕТ3/110	110	400	200	23 658,00
5000005885	СЕТ3/132	132	400	241	25 294,00
5000005886	СЕТ3/162	162	400	300	28 857,00
5000005887	СЕТ3/220	220	400	410	36 655,00

## Опции для шкафов управления серий CD и СЕТ

Артикул	Наименование	Цена, €
5000005999	SC-2P - Чередование запуска в группе из 2-х насосов	179,00
5000006000	SC-3P - Чередование запуска в группе из 3-х насосов	429,00
5000006001	AA - Акустическая сигнализация 90 дБ	116,00
5000006002	LL - Световая сигнализация	192,00
5000006003	DBT - Аккумуляторная батарея для питания сигнализации	293,00
5000007534	RL-S - Реле уровня: отключение по min уровню (без электродов)	179,00
5000007533	RL-R - Реле уровня: отключение по max уровню (без электродов)	179,00
5000007528	RL-H2O - Реле уровня: сигнал при срабатывании датчика влажности электродвигателя (с индикатором)	218,00
5000007529	RL-H2O - Реле уровня: сигнал при срабатывании датчика влажности электродвигателя с автоматической остановкой насоса (с индикатором)	280,00
5000006005	K3SL - Комплект из 3-х электродов уровня	70,00
5000006006	VOLT - Вольтметр аналоговый 0-500 В	191,00
5000006007	COM-V - Селектор вольтметра 4-хпозиционный (0-L1/L2-L2/L3-L1/L3)	103,00
5000007524	AMP-10 - Амперметр (до 10А)	109,00
5000006008	AMP-25 - Амперметр (до 25А)	124,00
5000006009	AMP-100 - Амперметр (до 100А)	268,00
5000006010	AMP-500 - Амперметр (до 500А)	176,00

Указаны розничные цены с НДС.  
Цены действительны до 31.12.2022

Устройства управления и аксессуары



Артикулы, наименования, цены, внешний вид и технические характеристики оборудования могут быть изменены изготовителем (поставщиком) без предварительного уведомления.

5000006011	COM-A-100 Селектор амперметра (потребление по фазам, до 100А)	443,00
5000007526	COM-A-500 Селектор амперметра (потребление по фазам, до 500А)	459,00
5000006012	CON-O - Счетчик моточасов	90,00
5000007532	RLOG-TER - Реле контроля цепи тепловой защиты	68,00
5000007530	RLOG-0/1 - Реле контроля цепи питания электродвигателя	70,00
5000007531	RLOG-PWR - Реле контроля цепи электропитания	68,00
5000006190	RA - Реле сигнала об общей неисправности	68,00
5000006013	2GMA - Цепь управления внешними устройствами (запуск и остановка)	53,00
5000006014	CEV24 - Управление внешним устройством напряжением 24 В по сигналам от поплакового выключателя / реле давления	84,00
5000007525	CEV230 - Управление внешним устройством напряжением 230 В по сигналам от поплакового выключателя / реле давления	84,00
5000006015	CSF380 - Контроль обрыва / последовательности фаз	167,00
5000006016	CMMT - Контроль обрыва / последовательности фаз, U <sub>min</sub> / U <sub>max</sub> , чередования фаз	407,00
5000006017	PSS - Кнопка запуска / остановки насоса	92,00
5000006018	FE - Кнопка аварийного отключения	76,00
5000006025	DT - 24-часовой таймер	218,00
5000006026	WT - 7-дневный таймер	318,00
5000007540	TMF-RR - Таймер задержки запуска после восстановления прерванного электропитания	181,00
5000007541	TMF-RS - Таймер задержки отключения по команде от внешнего устройства	181,00
5000007539	TMF-RS - Таймер задержки запуска по команде от внешнего устройства	181,00
5000006028	TPL - Таймер пауза / работа	211,00
5000006029	C124V - Вход для запуска / остановки насоса по внешнему сигналу 24Vac	70,00
5000007497	C1230V - Вход для запуска / остановки насоса по внешнему сигналу 230V	70,00
5000007498	CP - Беспотенциальный контакт	70,00

## CSS1

Электромеханические шкафы управления серии CSS1 предназначены для защиты электродвигателей и управления трёхфазными насосами. Тип запуска – «плавный пуск». Шкафы позволяют обеспечить работу одного насоса в автоматическом режиме и защиту электродвигателя от перегрузки и перепадов напряжения. Обширный перечень опций позволяет существенно расширить функциональные возможности шкафов.



CSS1

Артикул	Модель	Мощность насосов P <sub>2</sub> , кВт	Напряжение, В	Ток, А	Цена, €
<b>CSS</b>					
5000007538	CSS1/3	3	400	9	1 521,00
5000005889	CSS1/5.5	5,5	400	12	1 521,00
5000005890	CSS1/7.5	7,5	400	18	1 657,00
5000005891	CSS1/11	11	400	25	1 703,00
5000007537	CSS1/15	15	400	29	2 028,00
5000005892	CSS1/18.5	18,5	400	38	2 691,00
5000005893	CSS1/22	22	400	45	4 150,00
5000007495	CSS1/30	30	400	60	4 631,00
5000005900	CSS1/37	37	400	82	6 352,00
5000005901	CSS1/45	45	400	92	6 812,00
5000005902	CSS1/55	55	400	114	7 214,00
5000005903	CSS1/59	59	400	126	8 043,00
5000005904	CSS1/75	75	400	150	8 833,00
5000005905	CSS1/90	90	400	196	11 250,00
5000005906	CSS1/110	110	400	231	14 106,00
5000005907	CSS1/132	132	400	245	15 095,00
5000005908	CSS1/162	162	400	310	16 435,00
5000005909	CSS1/220	220	400	365	19 565,00

## Опции

**В**

БЫТОВОЕ ИСПОЛЬЗОВАНИЕ

Артикул	Наименование	Цена, €
5000006001	AA - Акустическая сигнализация 90 дБ	116,00
5000006002	LL - Световая сигнализация	192,00
5000006003	DBT - Аккумуляторная батарея для питания сигнализации	293,00
5000007534	RL-S - Реле уровня: отключение по min уровню (без электродов)	179,00
5000007533	RL-R - Реле уровня: отключение по max уровню (без электродов)	179,00
5000007528	RL-H2O - Реле уровня: сигнал при срабатывании датчика влажности электродвигателя (с индикатором)	218,00
5000007529	RL-H2O - Реле уровня: сигнал при срабатывании датчика влажности электродвигателя с автоматической остановкой насоса (с индикатором)	280,00
5000006005	K3SL - Комплект из 3-х электродов уровня	70,00
5000006006	VOLT - Вольтметр аналоговый 0-500 В	191,00
5000006007	COM-V - Селектор вольтметра 4-хпозиционный (0-L1/L2-L2/L3-L1/L3)	103,00
5000007524	AMP-10 - Амперметр (до 10А)	109,00
5000006008	AMP-25 - Амперметр (до 25А)	124,00
5000006009	AMP-100 - Амперметр (до 100А)	268,00
5000006010	AMP-500 - Амперметр (до 500А)	176,00
5000006011	COM-A-100 Селектор амперметра (потребление по фазам, до 100А)	443,00
5000007526	COM-A-500 Селектор амперметра (потребление по фазам, до 500А)	459,00
5000006012	CON-O - Счетчик моточасов	90,00
5000007532	RLOG-TER - Реле контроля цепи тепловой защиты	68,00
5000007530	RLOG-0/1 - Реле контроля цепи питания электродвигателя	70,00
5000007531	RLOG-PWR - Реле контроля цепи электропитания	68,00
5000006190	RA - Реле сигнала об общей неисправности	68,00
5000006013	2GMA - Цепь управления внешними устройствами (запуск и остановка)	53,00
5000006014	CEV24 - Управление внешним устройством напряжением 24 В по сигналам от поплавкового выключателя / реле давления	84,00
5000007525	CEV230 - Управление внешним устройством напряжением 230 В по сигналам от поплавкового выключателя / реле давления	84,00
5000006015	CSF380 - Контроль обрыва / последовательности фаз	167,00
5000006016	CMMT - Контроль обрыва / последовательности фаз, Umin / Umax, чередования фаз	407,00
5000006017	PSS - Кнопка запуска / остановки насоса	92,00
5000006018	FE - Кнопка аварийного отключения	76,00
5000006025	DT - 24-часовой таймер	218,00
5000006026	WT - 7-дневный таймер	318,00
5000007540	TMF-RR - Таймер задержки запуска после восстановления прерванного электропитания	181,00
5000007541	TMF-RS - Таймер задержки отключения по команде от внешнего устройства	181,00
5000007539	TMF-RS - Таймер задержки запуска по команде от внешнего устройства	181,00
5000006028	TPL - Таймер пауза / работа	211,00
5000006029	CI24V - Вход для запуска / остановки насоса по внешнему сигналу 24Vac	70,00
5000007497	CI230V - Вход для запуска / остановки насоса по внешнему сигналу 230V	70,00
5000007498	CP - Беспотенциальный контакт	70,00

## СК

Электромеханические шкафы управления серии СК предназначены для защиты электродвигателей и управления трёхфазными насосами. Тип управления – частотное регулирование. Шкафы позволяют обеспечить согласованную работу в автоматическом режиме до 3-х насосов (в зависимости от модели). Управление насосами осуществляется по сигналу от датчика давления (4–20мА). Обширный перечень опций позволяет существенно расширить функциональные возможности шкафов.

Обеспечивают комплексную защиту насосов. Имеют удобную панель программирования с LCD-дисплеем.

**Внимание:** Оборудование должно быть совместимо для использования с преобразователем частоты. Автоматический выключатель для защиты линии питания должен быть класса А, с защитой от перепадов напряжения, с регулируемыми значениями отключения (рекомендуется 300 мА) и времени срабатывания (рекомендуется 0,5 сек). Рекомендуется устанавливать мембранный расширительный бак для точного измерения давления в системе в непосредственной близости от датчика давления. Давление воздуха в баке должно быть на 30 % меньше установленного давления в системе.



СК

Артикул	Модель	Мощность насосов P2, кВт	Напряжение, В	Ток, А	Цена, €
<b>СК1</b>					
5000005910	СК1/1.1	1,1	400	3,6	2 186,00
5000005911	СК1/1.5	1,5	400	4,5	2 250,00
5000005912	СК1/2.2	2,2	400	6,2	2 315,00
5000005913	СК1/3	3	400	8	2 436,00
5000005914	СК1/4	4	400	9,7	2 555,00
5000005915	СК1/5.5	5,5	400	13,8	3 265,00
5000005916	СК1/7.5	7,5	400	17,2	3 692,00
5000005917	СК1/11	11	400	25,4	4 469,00
5000005918	СК1/15	15	400	34,1	5 233,00
5000005919	СК1/18.5	18,5	400	41,8	6 006,00
5000005920	СК1/22	22	400	48,4	9 825,00
5000005921	СК1/30	30	400	59	13 729,00
5000005922	СК1/40	37	400	72	16 510,00
5000005923	СК1/45	45	400	87	22 878,00
5000005924	СК1/55	55	400	125	26 517,00
5000005925	СК1/75	75	400	157	32 888,00
5000005926	СК1/92	92	400	180	37 695,00
5000005927	СК1/110	110	400	205	48 094,00
5000005928	СК1/132	132	400	246	54 592,00
5000005929	СК1/160	160	400	289	66 291,00
<b>СК2</b>					
5000005930	СК2/1.1	1,1	400	3,6	2 343,00
5000005931	СК2/1.5	1,5	400	4,5	2 452,00
5000005932	СК2/2.2	2,2	400	6,2	2 596,00
5000005933	СК2/3	3	400	8	2 943,00
5000005934	СК2/4	4	400	9,7	3 223,00
5000005935	СК2/5.5	5,5	400	13,8	3 885,00
5000005936	СК2/7.5	7,5	400	17,2	4 322,00
5000005937	СК2/11	11	400	25,4	5 617,00

Артикул	Модель	Мощность насосов P2, кВт	Напряжение, В	Ток, А	Цена, €
5000005938	CK2/15	15	400	34,1	6 412,00
5000005939	CK2/18.5	18,5	400	41,8	7 799,00
5000005940	CK2/22	22	400	48,4	12 312,00
5000005941	CK2/30	30	400	59	16 380,00
5000005942	CK2/40	37	400	72	19 497,00
5000005943	CK2/45	45	400	87	26 517,00
5000005944	CK2/55	55	400	125	31 197,00
5000005945	CK2/75	75	400	157	37 173,00
5000005946	CK2/92	92	400	180	43 153,00
5000005947	CK2/110	110	400	205	54 851,00
5000005948	CK2/132	132	400	246	60 572,00
5000005949	CK2/160	160	400	289	72 789,00
<b>CK3</b>					
5000005950	CK3/1.1	1,1	400	3,6	3 665,00
5000005951	CK3/1.5	1,5	400	4,5	3 698,00
5000005952	CK3/2.2	2,2	400	6,2	3 849,00
5000005953	CK3/3	3	400	8	4 051,00
5000005954	CK3/4	4	400	9,7	4 256,00
5000005955	CK3/5.5	5,5	400	13,8	5 181,00
5000005956	CK3/7.5	7,5	400	17,2	5 735,00
5000005957	CK3/11	11	400	25,4	7 215,00
5000005958	CK3/15	15	400	34,1	8 363,00
5000005959	CK3/18.5	18,5	400	41,8	9 436,00
5000005960	CK3/22	22	400	48,4	14 819,00
5000005961	CK3/30	30	400	59	18 717,00
5000005962	CK3/40	37	400	72	21 448,00
5000005963	CK3/45	45	400	87	29 638,00
5000005964	CK3/55	55	400	125	35 094,00
5000005965	CK3/75	75	400	157	38 994,00
5000005966	CK3/92	92	400	180	48 094,00
5000005967	CK3/110	110	400	205	58 751,00
5000005968	CK3/132	132	400	246	66 291,00
5000005969	CK3/160	160	400	289	80 586,00

## Опции

Артикул	Наименование	Цена, €
5000007534	RL-S - Реле уровня: отключение по min уровню (без электродов)	179,00
5000007533	RL-R - Реле уровня: отключение по max уровню (без электродов)	179,00
5000007528	RL-H2O - Реле уровня: сигнал при срабатывании датчика влажности электродвигателя (с индикатором)	218,00
5000007529	RL-H2O - Реле уровня: сигнал при срабатывании датчика влажности электродвигателя с автоматической остановкой насоса (с индикатором)	280,00
5000006005	K3SL - Комплект из 3-х электродов уровня	70,00
5000006012	CON-O - Счетчик моточасов	90,00
5000007532	RLOG-TER - Реле контроля цепи тепловой защиты	68,00
5000007530	RLOG-0/1 - Реле контроля цепи питания электродвигателя	70,00
5000007531	RLOG-PWR - Реле контроля цепи электропитания	68,00

Указаны розничные цены с НДС.  
Цены действительны до 31.12.2022

Устройства управления и аксессуары



5000006190	RA - Реле сигнала об общей неисправности	68,00
5000006017	PSS - Кнопка запуска / остановки насоса	92,00
5000006018	FE - Кнопка аварийного отключения	76,00
5000006025	DT - 24-часовой таймер	218,00
5000006026	WT - 7-дневный таймер	318,00
5000007540	TMF-RR - Таймер задержки запуска после восстановления прерванного электропитания	181,00
5000007541	TMF-RS - Таймер задержки отключения по команде от внешнего устройства	181,00
5000007539	TMF-RS - Таймер задержки запуска по команде от внешнего устройства	181,00
5000006028	TPL - Таймер пауза / работа	211,00
5000006029	CI24V - Вход для запуска / остановки насоса по внешнему сигналу 24Vac	70,00
5000007497	CI230V - Вход для запуска / остановки насоса по внешнему сигналу 230V	70,00
5000006032	POT - Потенциометр регулировки частоты частотного преобразователя 0-50 Гц	160,00
5000006033	A2SP - Беспотенциальный контакт для перехода на 2-ю уставку по давлению	134,00
5000006034	RPI2P-4 - Чередувание частотно-регулируемого насоса мощностью до 4 кВт (в группе из 2-х насосов)	1 327,00
5000006035	RPI2P-7.5 - Чередувание частотно-регулируемого насоса мощностью до 7.5 кВт (в группе из 2-х насосов)	1 456,00
5000006036	RPI2P-11 - Чередувание частотно-регулируемого насоса мощностью до 11 кВт (в группе из 2-х насосов)	2 009,00
5000007542	RPI3P-15 - Чередувание частотно-регулируемого насоса мощностью до 15 кВт (в группе из 3-х насосов)	3 810,00
5000007535	RPI2P-18.5 - Чередувание частотно-регулируемого насоса мощностью до 18.5 кВт (в группе из 2-х насосов)	3 790,00
5000007536	RPI2P-40 - Чередувание частотно-регулируемого насоса мощностью до 40 кВт (в группе из 2-х насосов)	4 546,00
5000006037	RPI3P-4 - Чередувание частотно-регулируемого насоса мощностью до 4 кВт (в группе из 3-х насосов)	2 086,00
5000006038	RPI3P-7.5 - Чередувание частотно-регулируемого насоса мощностью до 7.5 кВт (в группе из 3-х насосов)	2 324,00
5000006039	RPI3P-11 - Чередувание частотно-регулируемого насоса мощностью до 11 кВт (в группе из 3-х насосов)	2 942,00
5000006040	BPI-5.5 - Прямой пуск насоса мощностью 0.37-5.5 кВт при неисправности частотного преобразователя	610,00
5000006041	BPI-11 - Прямой пуск насоса мощностью 7.5-11 кВт при неисправности частотного преобразователя	888,00
5000006042	BPI-18.5 - Прямой пуск насоса мощностью 15-18.5 кВт при неисправности частотного преобразователя	1 279,00
5000006043	BPI-30 - Прямой пуск насоса мощностью 22-30 кВт при неисправности частотного преобразователя	1 961,00
5000006044	BPI-55 - Прямой пуск насоса мощностью 37-55 кВт при неисправности частотного преобразователя	3 032,00
5000007498	CP - Беспотенциальный контакт	70,00
5000007499	DA-B PRESS - Устройство для остановки насоса(ов) при низком давлении	230,00
5000007500	EMC-фильтр трехфазный до 17,2А (400В, окружающая среда 1 группы)	497,00
5000007501	EMC-фильтр трехфазный до 48,4А (400В, окружающая среда 1 группы)	717,00
5000007502	DV/DT-фильтр до 100 м (макс. ток 3,6А)	870,00
5000007503	DV/DT-фильтр до 100 м (макс. ток 6,2А)	1 010,00
5000007504	DV/DT-фильтр до 100 м (макс. ток 16А)	1 916,00
5000007505	DV/DT-фильтр до 100 м (макс. ток 30А)	2 363,00
5000007506	DV/DT-фильтр до 100 м (макс. ток 70А)	2 833,00
5000007507	DV/DT-фильтр до 300 м (макс. ток 70А)	2 833,00
5000007508	DV/DT-фильтр до 300 м (макс. ток 120А)	8 290,00
5000007509	DV/DT-фильтр до 300 м (макс. ток 260А)	8 802,00
5000007510	DV/DT-фильтр до 300 м (макс. ток 320А)	10 711,00
5000007511	Синус-фильтр до 150 м (макс. ток 6А)	2 451,00
5000007512	Синус-фильтр до 150 м (макс. ток 11А)	2 668,00
5000007513	Синус-фильтр до 150 м (макс. ток 16А)	3 126,00
5000007514	Синус-фильтр до 250 м (макс. ток 25А)	4 478,00
5000007515	Синус-фильтр до 250 м (макс. ток 33А)	5 242,00
5000007516	Синус-фильтр до 300 м (макс. ток 50А)	7 412,00
5000007517	Синус-фильтр до 300 м (макс. ток 60А)	8 405,00
5000007518	Синус-фильтр до 300 м (макс. ток 75А)	10 940,00
5000007519	Синус-фильтр до 300 м (макс. ток 95А)	13 098,00
5000007520	Синус-фильтр до 300 м (макс. ток 130А)	18 235,00
5000007521	Синус-фильтр до 300 м (макс. ток 162А)	18 425,00
5000007522	Синус-фильтр до 300 м (макс. ток 230А)	27 990,00
5000007523	Синус-фильтр до 300 м (макс. ток 390А)	46 412,00

## F10

Поплавковый выключатель уровня F10 предназначен для управления включением / выключением насосов по уровню жидкости в емкостях (резервуарах), водоемах, колодцах и т.п.



F10

Артикул	Модель	Длина, м	Напряжение, В	Ном. ток, А	Температура воздуха, °С max	Рабочее давление, бар max	Плотность жидкости, г/см³	Цена, €
103219	Выключатель уровня F10	6	250	10	0-60	4	0,95–1,1	182,00

А  
БЫТОВОЕ ИСПОЛЬЗОВАНИЕ

## KIT PRESS

Гаситель гидроудара KIT PRESS предназначен для минимизации воздействия резких скачков давления в напорной магистрали (гидроударов) на гидравлику насосов и трубопроводные элементы, а также для обеспечения корректной работы встроенных датчиков давления насосных станций и блоков контроля потока.



KIT PRESS

Артикул	Модель	Цена, €
169960	Гаситель гидроударов KIT PRESS Air 1	56,00
169961	Гаситель гидроударов KIT PRESS Air 1/4"	59,00

## ЕС

Муфты заливные кабельные серии ЕС предназначены для герметичного соединения электрических кабелей.

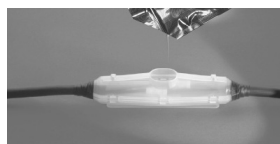

ЕС

Артикул	Модель	Цена, €
103077	Заливная кабельная муфта ЕС 04 (максимальное сечение жил кабеля: 4x4 мм²)	49,00
103079	Заливная кабельная муфта ЕС 10 (максимальное сечение жил кабеля: 4x10 мм²)	51,00

## NOX

Насосы с префильтром серии NOX предназначены для перекачивания воды (чистой и хлорированной) в системах фильтрации и рециркуляции воды в искусственных водоемах, бассейнах, аквапарках, SPA.

### Насосы с префильтром применяются:

- в системах фильтрации воды в бассейнах
- в системах рециркуляции воды в бассейнах и водоемах
- в системах гидромассажа
- в системах подачи воды на водяные горки и аттракционы в аквапарках
- в системах закрытых и открытых фонтанов

### Преимущества:

- насосы обладают очень компактными размерами
- насосы снабжены гидравлической частью специальной конструкции, что делает их менее чувствительными к попаданию воздуха в систему
- все элементы гидравлической части насоса выполнены из высокопрочных полимеров, обеспечивая отсутствие коррозии деталей насоса и высокую стойкость к реагентам, применяемым для дезинфекции и кондиционирования воды в бассейне
- разъемные патрубок и штуцер облегчают монтаж/демонтаж насоса, делая этот процесс быстрым, легким и удобным
- электродвигатели насосов обладают высокой энергоэффективностью и надежностью, снабжены встроенной тепловой защитой



NOX

Артикул	Модель	Мощность P1, Вт	Номинальная производительность, м³/ч	Напряжение, В	Ток, А	Цена, €
203180	NOX 25 6M	320	9	230	1,5	363,00



## SILEN I, SILEN S, SILEN S2

Насосы с префильтром предназначены для перекачивания воды (чистой, хлорированной и небольшой солености) в системах фильтрации и рециркуляции в искусственных водоемах, бассейнах, аквапарках, SPA.

Насосы с префильтром применяются:

- в системах фильтрации воды в бассейнах
- в системах рециркуляции воды в бассейнах и водоемах
- в системах гидромассажа
- в системах подачи воды на водяные горки и аттракционы в аквапарках
- в системах закрытых и открытых фонтанов

Преимущества:

- Допускают установку выше уровня воды – до 4 м
- Обладают пониженным уровнем шума и многолетним бесперебойным сроком службы. Однофазные модели снабжены встроенной тепловой защитой от перегрузок. Комплекуются соединительными штуцерами с накидной гайкой
- Двигатели с водозащитной изоляцией
- Режим работы продолжительный
- Насосы перекачивают воду с концентрацией соли до 5 г/л
- Температура перекачиваемой среды: от 4 до 40 °С



SILEN I



SILEN S



SILEN S2

Артикул	Модель	Мощность P1, Вт	Производительность, м³/ч	Напряжение, В	Ток, А	Цена, €
<b>SILEN I</b>						
203144	SILEN I 33 8M	450	1,5 - 9	230	2	444,00
203145	SILEN I 50 12M	650	1,5 - 12	230	2,8	453,00
203146	SILEN I 100 15M	850	1,5 - 17,4	230	3,8	477,00
<b>SILEN S</b>						
203147	SILEN S 60 12M	800	2,4 - 12,9	230	3,7	551,00
203151	SILEN S 60 12	800	2,4 - 12,9	400	2,4	557,00
203148	SILEN S 75 15M	1100	2,4 - 15,9	230	5,5	573,00
203152	SILEN S 75 15	1000	2,4 - 15,9	400	3,3	575,00
203149	SILEN S 100 18M	1000	2,4 - 19,5	230	6	587,00
203153	SILEN S 100 18	1200	2,4 - 19,5	400	3,8	598,00
203150	SILEN S 150 22M	1600	2,4 - 24	230	7,1	692,00
203154	SILEN S 150 22	1600	2,4 - 24	400	4,8	711,00
<b>SILEN S2</b>						
203155	SILEN S2 75 18M	1000	6 - 21	230	4,5	766,00
203160	SILEN S2 75 18	1000	6 - 21	400	3,8	775,00
203156	SILEN S2 100 24M	1500	6 - 27	230	7	815,00
203161	SILEN S2 100 24	1600	6 - 27	400	4,8	798,00
203157	SILEN S2 150 29M	1900	6 - 30	230	8,5	842,00
203162	SILEN S2 150 29	1900	6 - 30	400	5,3	799,00
203158	SILEN S2 200 31M	2200	6 - 33	230	9,7	902,00
203163	SILEN S2 200 31	2200	6 - 33	400	6,5	872,00
203159	SILEN S2 300 36M	2800	6 - 39	230	12,5	1 215,00
203164	SILEN S2 300 36	2800	6 - 39	400	8,6	882,00

Опции

Артикул	Модель	Цена, €
4000001085	Адаптация для перекачивания соленой (морской) воды (насосы SILEN I)	122,00
4000000870	Адаптация для перекачивания соленой (морской) воды (насосы SILEN S, SILEN S2)	183,00

Указаны розничные цены с НДС.  
Цены действительны до 31.12.2022

Оборудование для бассейнов



## SILENPLUS

Насосные станции серии SILENPLUS предназначены для перекачивания чистой воды (чистой, хлорированной и небольшой солености) в системах фильтрации воды.

Насосные станции серии SILENPLUS специально разработаны для применения в системах фильтрации воды:

- в бассейнах
- аквапарках
- SPA



SILENPLUS 3M

Артикул	Модель	Мощность P1, Вт	Номинальная производительность, м³/ч	Напряжение, В	Ток, А	Цена, €
199398	SILENPLUS 1M					1 891,00
	MAX	1,2	17	230	6,8	
	Filtration plus	0,07	6			0,8
199399	SILENPLUS 2M					2 140,00
	MAX	2,2	30	230	10	
	Filtration plus	0,14	11			1,2
200519	SILENPLUS 3M					2 645,00
	MAX	2,7	38,8	230	16	
	Filtration plus	0,22	16,6			1,6

### Опции

Артикул	Модель	Цена, €
4000000870	Адаптация для перекачивания соленой (морской) воды	183,00

## STAR

Насосы серии STAR рекомендуются для использования в общественных бассейнах, аквапарках, спортивных и фитнес-клубах, спортивных базах и т.п.



STAR

Артикул	Модель	Патрубок предфильтра, вход, мм	Патрубок насоса, выход, мм	Подача, м³/ч	Напор, м	Мощность P2, кВт	Ток, А	Напряжение, В	Цена, €
<b>STAR (2900 об./мин) стандартное исполнение</b>									
4000000529	STAR 30 65/50	65	50	17-54	16-6	2,2	4,8	3-230/400	2 896,00
4000000562	STAR 40 65/50	65	50	17-54	16-6	3	6	3-230/400	3 316,00
4000000530	STAR 55 65/50	65	50	25-61	23-12	4	7,5	3-230/400	3 411,00
4000000531	STAR 75 80/65	80	65	30-94	19-6	5,5	10,8	3-400/690	3 694,00
4000000532	STAR 100 80/65	80	65	31-109	24-6	7,5	15,1	3-400/690	4 312,00
4000000599	STAR 100 100/80	100	80	31-109	24-6	7,5	15,1	3-400/690	4 546,00
4000000563	STAR 125 80/65	80	65	31-109	24-6	9,2	17,7	3-400/690	4 812,00
4000000564	STAR 150 80/65	80	65	31-109	24-6	11	20,6	3-400/690	4 947,00
4000000533	STAR 125 100/80	100	80	66-158	23-6	9,2	17,7	3-400/690	4 970,00
4000000534	STAR 200 100/80	100	80	70-177	28-6	15	28,4	3-400/690	5 532,00
4000000535	STAR 250 100/80	100	80	70-181	33-11	18,5	33,1	3-400/690	6 594,00
<b>STAR (2900 об./мин) из нержавеющей стали</b>									
4000000972	STAR 75 80/65 SS	80	65	30-95	23,5-14	5,5	10,5	3-400/690	11 760,00
4000000973	STAR 100 80/65 SS	80	65	30-110	26,5-17	7,5	15,1	3-400/690	12 533,00
4000000974	STAR 100 100/80 SS	100	80	65-165	19,5-8,5	7,5	15,1	3-400/690	14 998,00
4000000975	STAR 125 80/65 SS	80	65	30-100	33-21	9,2	17,7	3-400/690	13 833,00
4000000976	STAR 125 100/80 SS	100	80	65-165	25-14	9,2	17,7	3-400/690	15 674,00
4000000977	STAR 150 80/65 SS	80	65	30-110	38-26	11	20,6	3-400/690	14 125,00

Артикул	Модель	Патрубок предфильтра, вход, мм	Патрубок насоса, выход, мм	Подача, м <sup>3</sup> /ч	Напор, м	Мощность P <sub>2</sub> , кВт	Ток, А	Напряжение, В	Цена, €
<b>STAR 4 (1500 об./мин) стандартное исполнение</b>									
4000000565	STAR4 40 80/65	80	65	28-84	20-7	3	6,7	3-230/400	4 707,00
4000000537	STAR4 75 80/65	80	65	28-84	20-7	5,5	11	3-400/690	6 127,00
4000000538	STAR4 100 100/80	100	80	40-113	17-7	7,5	14,6	3-400/690	6 890,00
4000000566	STAR4 125 125/100	125	100	28-84	20-7	9,2	17,9	3-400/690	8 135,00
4000000567	STAR4 150 150/125	150	125	28-84	20-7	11	22,5	3-400/690	10 045,00
4000000568	STAR4 250 125/100	125	100	100-300	31-10	18,5	36,3	3-400/690	11 783,00
4000000569	STAR4 250 150/125	150	125	100-300	31-10	18,5	36,3	3-400/690	12 486,00
4000000570	STAR4 300 125/100	125	100	100-300	31-10	22	45,4	3-400/690	12 825,00
4000000542	STAR4 400 150/125	150	125	100-300	31-10	30	62	3-400/690	21 574,00
<b>STAR 4 (1500 об./мин) из нержавеющей стали</b>									
4000000978	STAR4 40 80/65 SS	80	65	25-80	17,5-7,5	3	6,7	3-230/400	15 376,00
4000000979	STAR4 75 80/65 SS	80	65	25-90	22,5-13	5,5	11	3-400/690	19 065,00
4000000980	STAR4 100 100/80 SS	100	80	40-140	18-9	7,5	14,6	3-400/690	22 239,00
4000000981	STAR4 125 125/100 SS	125	100	80-240	20,5-6	9,2	17,9	3-400/690	26 330,00
4000000982	STAR4 150 150/125 SS	150	125	80-300	17,5-7	11	22,5	3-400/690	34 445,00

## FKB, FKP

Напольные песчаные фильтры серии FKB, FKP предназначены для очистки воды в бассейнах. В качестве фильтрующего элемента используется засыпка из специального просеянного кварцевого песка.

Песчаные фильтры применяются в системах фильтрации частных и общественных бассейнов, аквапарков, SPA и др.

### Преимущества:

- Фильтры выполнены из полимерного армированного стекловолокном композитного материала. Предназначены для очистки воды в бассейнах от механических загрязнений
- В качестве фильтрующего элемента используется засыпка из специально просеянного кварцевого песка с размерами гранул от 0,4–0,8 мм (поставляются без песка)
- Комплекуются обвязкой, площадкой, манометром и 6-ти позиционным краном для переключения режимов работы
- Тестируются на заводе при давлении 3 бар. Рекомендуемое рабочее давление до 2 бар
- Температура перекачиваемой среды: от 4 до 35 °C

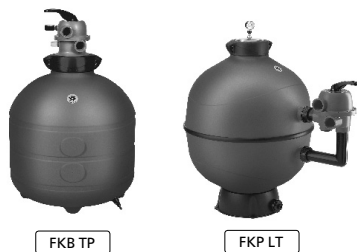

Артикул	Модель	Диаметр фильтра, мм	Рекомендуемый вес песка, кг	Рекомендуемая производительность, м <sup>3</sup> /ч	Цена, €
<b>FKB TP (с верхним краном без насоса)</b>					
160863	FKB 350 6TP	350	35	до 6	321,00
134538	FKB 450 6TP	450	75	до 8	379,00
134539	FKB 550 6TP	550	125	до 12	423,00
<b>FKP LT (с боковым краном без насоса)</b>					
130906	FKP 520 6LT	520	85	до 10	672,00
130907	FKP 620 6LT	620	145	до 15	717,00
130908	FKP 760 6LT	760	300	до 22	1 017,00

## СТЕКЛЯННЫЙ НАПОЛНИТЕЛЬ NATURE WORKS

Неорганическое стекло, переработанное и откалиброванное для применения в водоподготовке и в качестве фильтрующей загрузки фильтров для бассейнов.

Состав:	SiO <sub>2</sub>	74%
	Na <sub>2</sub> O	11%
	CaO	10%
	MgO	3%
	Al <sub>2</sub> O <sub>3</sub>	1%

Продукция сертифицирована Bureau Veritas: отсутствие примесей, загрязнений и слёживаемости

Калибровка: гранулы от 0,6 мм до 1,2 мм

Средняя плотность продукта: 1335 кг/м<sup>3</sup>

Упаковка: мешки по 20 кг из трехслойной бумаги с УФ защитным слоем из полиэтилена

Цвет: прозрачный

Паллет: 1200 кг (60 мешков)

Срок службы: не ограничен.

Минимальное потребление:

– Химических реагентов (до 30%). Высокое качество фильтрации позволяет отказаться от использования флокулянтов.

– Воды. Для промывки стекла требуется в 8 раз меньше воды, чем для кварцевого песка.

– Электроэнергии.

Потери давления в фильтре минимальны, что существенно снижает энергозатраты в целом.

Максимальное соответствие гигиеническим требованиям.

Продукт препятствует образованию биоплёнки.

Не слёживается.

При эксплуатации сохраняется стабильная структура материала, обладающая высокой эффективностью фильтрации.

Высокое качество фильтрации (до 1 микрона).

Значительно снижается концентрация хлораминов в воде.

Используется только одна фракция, в т.ч. и для многослойных фильтров.

**ОБЛАСТИ ПРИМЕНЕНИЯ:**

Бассейны, водоподготовка, аквариумы, рыбные хозяйства, искусственные водоёмы.



Артикул	Наименование	Цена, €
4000000523	Стекланный фильтрующий наполнитель для песчаных фильтров Nature Works (1 мешок 20 кг.)	61,00

# TIPER, PISCIS, WIPER

Насосы предназначены для подачи воды в системах гидромассажа (в гидромассажных ваннах), а также могут применяться для перекачивания воды (чистой, хлорированной и небольшой солёности) в бассейнах, аквапарках, SPA.

Обладают компактными размерами, пониженным уровнем шума, характеризуются многолетним бесперебойным сроком службы.

Снабжены встроенной тепловой защитой от перегрузок.

Насосы перекачивают воду с концентрацией соли до 5 г/л (за исключением насосов PISCIS, которые способны перекачивать солёную морскую воду с содержанием соли до 34 г/л).

Серии TIPER, WIPER комплектуются соединительными патрубками "под вклейку" с накидной гайкой.

Температура перекачиваемой среды: TIPER, WIPER – от 4 до 50 °С, PISCIS – от 4 до 40 °С.



PISCIS



TIPER



WIPER

БЫТОВОЕ ИСПОЛЬЗОВАНИЕ

Артикул	Модель	Мощность P1, кВт	Производительность, м³/ч	Напряжение, В	Ток, А	Цена, €
<b>TIPER</b>						
208183	TIPER 70M	0,7	3 - 18	230	3,1	296,00
208184	TIPER 90M	0,9	3 - 21	230	4,2	317,00
137549	TIPER2 75M	1,2	3 - 21	230	5,3	440,00
137548	TIPER2 125M	1,5	3 - 24	230	5,6	454,00
<b>PISCIS</b>						
97118	PISCIS 1M	0,24	0,9 - 7,2	230	1	305,00
97119	PISCIS 2M	0,27	0,9 - 7,2	230	1,3	392,00
97120	PISCIS 3 50M	0,5	1,2 - 15	230	2,4	409,00
97121	PISCIS 3 70M	0,7	1,2 - 18	230	3,3	429,00
97122	PISCIS 4M	1,4	3 - 27	230	6,3	717,00
<b>WIPER O</b>						
203170	WIPERO 50M	0,5	1,5 - 15	230	2,3	325,00
203171	WIPERO 70M	0,64	1,5 - 18	230	2,9	345,00
203172	WIPERO 90M	0,85	1,5 - 21	230	3,74	364,00
<b>WIPER 3</b>						
203176	WIPER3 150	1,2	3 - 30	400	2,9	673,00
203173	WIPER3 150M	1,4	3 - 30	230	6,4	636,00
97854	WIPER3 150M 2P4P	1,4	3 - 30	230	6,4	858,00
203177	WIPER3 200	1,8	3 - 36	400	3,8	692,00
203174	WIPER3 200M	2	3 - 36	230	8,8	701,00
129317	WIPER3 200M 2P4P	2	3 - 36	230	8,8	1 166,00
203178	WIPER3 300	2,4	3 - 54	400	4,1	1 013,00
203175	WIPER3 300M	2,5	3 - 54	230	11	1 165,00

## Опции

Артикул	Модель	Цена, €
4000001085	Адаптация для перекачивания соленой (морской) воды (насосы WIPER3)	122,00

Указаны розничные цены с НДС.  
Цены действительны до 31.12.2022

Оборудование для бассейнов



Артикулы, наименования, цены, внешний вид и технические характеристики оборудования могут быть изменены изготовителем (поставщиком) без предварительного уведомления.

# NADORSELF

Насосы для противотока серии NADORSELF предназначены для перекачивания воды (чистой, хлорированной и небольшой солености) в искусственных водоемах, бассейнах, аквапарках, SPA.

Особенно рекомендуются для использования в системах противотока (водных аттракционах):

- в системах противотока в бассейнах
- в системах рециркуляции воды в бассейнах и водоемах
- в системах гидромассажа
- в системах подачи воды на водяные горки и аттракционы в аквапарках
- в системах закрытых и открытых фонтанов
- в любых других системах для перекачивания больших объемов воды

















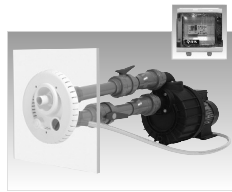



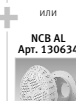

NADORSELF

Преимущества:

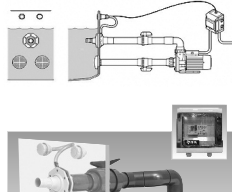
- Допускают установку выше уровня воды до 4 м
- Обладают пониженным уровнем шума и многолетним бесперебойным сроком службы
- Комплекуются обратным клапаном, прямым всасывающим и угловым напорным контрфланцами с резьбой 2 1/2"
- Режим работы продолжительный
- Насосы перекачивают воду с концентрацией соли до 5 г/л
- Температура перекачиваемой среды: от 4 до 40 °С

**Комплекты противотоков**

Форсунна	Закладная	Щит	Насос	Иллюстрация
<p>NC RD Арт. 128188</p>  <p>или</p> <p>NC CD Арт. 128189</p> 	<p>NC PHL Арт. 146558</p>  <p>или</p> <p>NC CD Арт. 128189</p> 	<p>CUADRO ELEC. MONO. Арт. 134548</p> 	<p>NADORSELF 200М/300М, WIPER3 300М</p> 	
		<p>CUADRO ELEC. TRIF. NCC</p> 	<p>NADORSELF 200/300, WIPER3 300</p> 	
<p>CUADRO ELEC. TRIF.</p> 	<p>NADORSELF 400</p> 			
+		=		
<p>NCB AH Арт. 130633</p>  <p>или</p> <p>NCB Арт. 130632</p> 	<p>NCB AH Арт. 130633</p>  <p>или</p> <p>NCB AL Арт. 130634</p> 	<p>CUADRO ELEC. MONO. Арт. 134548</p> 	<p>NADORSELF 200М/300М, WIPER3 300М</p> 	
		<p>CUADRO ELEC. TRIF. NCC</p> 	<p>NADORSELF 200/300, WIPER3 300</p> 	
<p>CUADRO ELEC. TRIF.</p> 	<p>NADORSELF 400</p> 			
+		=		

## Насосы серии NADORSELF

Артикул	Модель	Мощность P1, кВт	Производительность, м <sup>3</sup> /час	Напряжение, В	Ток, А	Цена, €
203165	NADORSELF 200M	2,2	6 - 48	230	10,2	1 276,00
203167	NADORSELF 200	2,2	6 - 48	400	4,1	1 191,00
203166	NADORSELF 300M	3	6 - 60	230	13,4	1 437,00
203168	NADORSELF 300	3	6 - 60	400	5	1 336,00
203169	NADORSELF 400	3,4	6 - 78	400	6,8	1 427,00

### Опции

Артикул	Модель	Цена, €
4000000870	Адаптация для перекачивания соленой (морской) воды MG1/19-G60 AQ1VGG (034267001)	183,00

## Комплекующие для систем противотока

Артикул	Модель	Цена, €
104153	KIT MNC, ШЛАНГ массажный 1,5м с насадкой на форсунку противотока	249,00
11000593	KIT RACOR NADORSELF Разъемное соединение (Муфта разборная) INLET	10,00
11000594	KIT RACOR NADORSELF Разъемное соединение (Муфта разборная) OUTLET	17,00
4000000543	Комплект противотока с пневмоуправлением трехфазный (форсунка UNIVERSAL 30-70 м <sup>3</sup> /ч) для бассейнов типа композит/полиэстер/бетон (присоединение под вклейку DN50/DN63) для насосов WIPER3 300, NADORSELF 200/300 (134549+130632+2x130633)	781,00
4000000544	Комплект противотока с пневмоуправлением однофазный (форсунка UNIVERSAL 30-70 м <sup>3</sup> /ч) для бассейнов типа композит/полиэстер/бетон (присоединение под вклейку DN50/DN63) для насосов WIPER3 300M, NADORSELF 200M/300M (134548+130632+2x130633)	907,00
4000000545	Комплект противотока с пневмоуправлением трехфазный (форсунка UNIVERSAL 30-70 м <sup>3</sup> /ч) для бассейнов типа композит/полиэстер/бетон (присоединение под вклейку DN50/DN63) для насосов NADORSELF 400 (137584+130632+2x130633)	792,00
4000000546	Комплект противотока с пневмоуправлением трехфазный (форсунка UNIVERSAL 30-70 м <sup>3</sup> /ч) для бассейнов типа Liner/композит/полиэстер (присоединение под вклейку DN50 / резьба 2») для насосов WIPER3 300, NADORSELF 200/300 (134549+130632+2x130634)	950,00
4000000547	Комплект противотока с пневмоуправлением однофазный (форсунка UNIVERSAL 30-70 м <sup>3</sup> /ч) для бассейнов типа Liner/композит/полиэстер (присоединение под вклейку DN50 / резьба 2») для насосов WIPER3 300M, NADORSELF 200M/300M (134548+130632+2x130634)	1 082,00
4000000548	Комплект противотока с пневмоуправлением трехфазный (форсунка UNIVERSAL 30-70 м <sup>3</sup> /ч) для бассейнов типа Liner/композит/полиэстер (присоединение под вклейку DN50 / резьба 2») для насосов NADORSELF 400 (137584+130632+2x130634)	959,00
4000000549	Комплект противотока с пневмоуправлением трехфазный (форсунка круглая 30-70 м <sup>3</sup> /ч) для насосов WIPER3 300, NADORSELF 200/300 (134549+128188+146558)	969,00
4000000550	Комплект противотока с пневмоуправлением однофазный (форсунка круглая 30-70 м <sup>3</sup> /ч) для насосов WIPER3 300M, NADORSELF 200M/300M (134548+128188+146558)	1 103,00
4000000551	Комплект противотока с пневмоуправлением трехфазный (форсунка круглая 30-70 м <sup>3</sup> /ч) для насосов NADORSELF 400 (137584+128188+146558)	978,00
4000000552	Комплект противотока с пневмоуправлением трехфазный (форсунка квадратная 30-70 м <sup>3</sup> /ч) для насосов WIPER3 300, NADORSELF 200/300 (134549+128189+146558)	971,00
4000000553	Комплект противотока с пневмоуправлением однофазный (форсунка квадратная 30-70 м <sup>3</sup> /ч) для насосов WIPER3 300M, NADORSELF 200M/300M (134548+128189+146558)	1 107,00
4000000554	Комплект противотока с пневмоуправлением трехфазный (форсунка квадратная 30-70 м <sup>3</sup> /ч) для насосов NADORSELF 400 (137584+128189+146558)	979,00

Указаны розничные цены с НДС.  
Цены действительны до 31.12.2022

Оборудование для бассейнов



Артикулы, наименования, цены, внешний вид и технические характеристики оборудования могут быть изменены изготовителем (поставщиком) без предварительного уведомления.

## Комплекты противотоков

№	Комплект противотока		Щит управления		Форсунка		Компонент				
	Артикул	Наименование	Артикул	Наименование	Артикул	Наименование	Артикул	Наименование			
1	4000000543	Комплект противотока с пневмуправлением трехфазный (форсунка UNIVERSAL 30-70 м <sup>3</sup> /ч) для бассейнов типа композит/полимер/бетон (присоединение под вклейку DN50/DN63) для насосов WPER3 300, NADORSELF 200M/300M (134549+130632+2x130633)	134549	ELECTRIC BOARD NC CT 2,2 KW. Эл. щит до P1=3 кВт трехфазный 4,0 - 6,3A	1	130632	Епра KIT NCB ФОРСУНКА ПРОТИВОТОКА UNIVERSAL 30-70 м <sup>3</sup> /ч, D50/63 мм с пневмуправлением	1	130633	Епра KIT JET NCB AH Водозбор/донный слив Q=40 м <sup>3</sup> /ч, ø63 мм для бассейнов типа композит/полимер/бетон (присоединение под вклейку DN50/DN63)	2
2	4000000544	Комплект противотока с пневмуправлением однофазный (форсунка UNIVERSAL 30-70 м <sup>3</sup> /ч) для бассейнов типа композит/полимер/бетон (присоединение под вклейку DN50/DN63) для насосов WPER3 300M, NADORSELF 200M/300M (134548+130632+2x130633)	134548	ELECTRIC BOARD NC CM Эл. щит до P1=3 кВт однофазный 10 -16A	1	130632	Епра KIT NCB ФОРСУНКА ПРОТИВОТОКА UNIVERSAL 30-70 м <sup>3</sup> /ч, D50/63 мм с пневмуправлением	1	130633	Епра KIT JET NCB AH Водозбор/донный слив Q=40 м <sup>3</sup> /ч, ø63 мм для бассейнов типа композит/полимер/бетон (присоединение под вклейку DN50/DN63)	2
3	4000000545	Комплект противотока с пневмуправлением трехфазный (форсунка UNIVERSAL 30-70 м <sup>3</sup> /ч) для бассейнов типа композит/полимер/бетон (присоединение под вклейку DN50/DN63) для насосов NADORSELF 400 (137584+130632+2x130633)	137584	ELECTRIC BOARD NC CT 3 KW. Эл. щит до P1=4,5 кВт трехфазный 6,3 -10A	1	130632	Епра KIT NCB ФОРСУНКА ПРОТИВОТОКА UNIVERSAL 30-70 м <sup>3</sup> /ч, D50/63 мм с пневмуправлением	1	130633	Епра KIT JET NCB AH Водозбор/донный слив Q=40 м <sup>3</sup> /ч, ø63 мм для бассейнов типа композит/полимер/бетон (присоединение под вклейку DN50/DN63)	2
4	4000000546	Комплект противотока с пневмуправлением трехфазный (форсунка UNIVERSAL 30-70 м <sup>3</sup> /ч) для бассейнов типа Line/композит/полимер (присоединение под вклейку DN50 / резьба 2") для насосов WPER3 300, NADORSELF 200/300 (134549+130632+2x130634)	134549	ELECTRIC BOARD NC CT 2,2 KW. Эл. щит до P1=3 кВт трехфазный 4,0 - 6,3A	1	130632	Епра KIT NCB ФОРСУНКА ПРОТИВОТОКА UNIVERSAL 30-70 м <sup>3</sup> /ч, D50/63 мм с пневмуправлением	1	130634	Епра KIT JET NCB AL Водозбор/донный слив Q=40 м <sup>3</sup> /ч, ø63 мм для бассейнов типа Line/композит/полимер (присоединение под вклейку DN50 / резьба 2")	2
5	4000000547	Комплект противотока с пневмуправлением однофазный (форсунка UNIVERSAL 30-70 м <sup>3</sup> /ч) для бассейнов типа Line/композит/полимер (присоединение под вклейку DN50 / резьба 2") для насосов WPER3 300M, NADORSELF 200M/300M (134548+130632+2x130634)	134548	ELECTRIC BOARD NC CM Эл. щит до P1=3 кВт однофазный 10 -16A	1	130632	Епра KIT NCB ФОРСУНКА ПРОТИВОТОКА UNIVERSAL 30-70 м <sup>3</sup> /ч, D50/63 мм с пневмуправлением	1	130634	Епра KIT JET NCB AL Водозбор/донный слив Q=40 м <sup>3</sup> /ч, ø63 мм для бассейнов типа Line/композит/полимер (присоединение под вклейку DN50 / резьба 2")	2
6	4000000548	Комплект противотока с пневмуправлением трехфазный (форсунка UNIVERSAL 30-70 м <sup>3</sup> /ч) для бассейнов типа Line/композит/полимер (присоединение под вклейку DN50 / резьба 2") для насосов NADORSELF 400 (137584+130632+2x130634)	137584	ELECTRIC BOARD NC CT 3 KW. Эл. щит до P1=4,5 кВт трехфазный 6,3 -10A	1	130632	Епра KIT NCB ФОРСУНКА ПРОТИВОТОКА UNIVERSAL 30-70 м <sup>3</sup> /ч, D50/63 мм с пневмуправлением	1	130634	Епра KIT JET NCB AL Водозбор/донный слив Q=40 м <sup>3</sup> /ч, ø63 мм для бассейнов типа Line/композит/полимер (присоединение под вклейку DN50 / резьба 2")	2
7	4000000549	Комплект противотока с пневмуправлением однофазный (форсунка круглая 30-70 м <sup>3</sup> /ч) для насосов WPER3 300, NADORSELF 200/300 (134549+128188+146558)	134549	ELECTRIC BOARD NC CT 2,2 KW. Эл. щит до P1=3 кВт трехфазный 4,0 - 6,3A	1	128188	Епра KIT NC RD 011736/REP ФОРСУНКА ПРОТИВОТОКА КРУГЛАЯ 30-70 м <sup>3</sup> /ч, D50/63 мм с пневмуправлением	1	146558	Епра KIT NC PHL 011736/REP Адаптер противотока для бассейнов из бетона (пленка/плитка) и LINER	1
8	4000000550	Комплект противотока с пневмуправлением однофазный (форсунка круглая 30-70 м <sup>3</sup> /ч) для насосов WPER3 300M, NADORSELF 200M/300M (134548+128188+146558)	134548	ELECTRIC BOARD NC CM Эл. щит до P1=3 кВт однофазный 10 -16A	1	128188	Епра KIT NC RD 011736/REP ФОРСУНКА ПРОТИВОТОКА КРУГЛАЯ 30-70 м <sup>3</sup> /ч, D50/63 мм с пневмуправлением	1	146558	Епра KIT NC PHL 011736/REP Адаптер противотока для бассейнов из бетона (пленка/плитка) и LINER	1
9	4000000551	Комплект противотока с пневмуправлением трехфазный (форсунка круглая 30-70 м <sup>3</sup> /ч) для насосов NADORSELF 400 (137584+128188+146558)	137584	ELECTRIC BOARD NC CT 3 KW. Эл. щит до P1=4,5 кВт трехфазный 6,3 -10A	1	128188	Епра KIT NC RD 011736/REP ФОРСУНКА ПРОТИВОТОКА КРУГЛАЯ 30-70 м <sup>3</sup> /ч, D50/63 мм с пневмуправлением	1	146558	Епра KIT NC PHL 011736/REP Адаптер противотока для бассейнов из бетона (пленка/плитка) и LINER	1
10	4000000552	Комплект противотока с пневмуправлением трехфазный (форсунка квадратная 30-70 м <sup>3</sup> /ч) для насосов WPER3 300, NADORSELF 200/300 (134549+128189+146558)	134549	ELECTRIC BOARD NC CT 2,2 KW. Эл. щит до P1=3 кВт трехфазный 4,0 - 6,3A	1	128189	Епра KIT NC CD 011736/REP ФОРСУНКА ПРОТИВОТОКА КВАДРАТНАЯ 30-70 м <sup>3</sup> /ч, D50/63 мм с пневмуправлением	1	146558	Епра KIT NC PHL 011736/REP Адаптер противотока для бассейнов из бетона (пленка/плитка) и LINER	1
11	4000000553	Комплект противотока с пневмуправлением однофазный (форсунка квадратная 30-70 м <sup>3</sup> /ч) для насосов WPER3 300M, NADORSELF 200M/300M (134548+128189+146558)	134548	ELECTRIC BOARD NC CM Эл. щит до P1=3 кВт однофазный 10 -16A	1	128189	Епра KIT NC CD 011736/REP ФОРСУНКА ПРОТИВОТОКА КВАДРАТНАЯ 30-70 м <sup>3</sup> /ч, D50/63 мм с пневмуправлением	1	146558	Епра KIT NC PHL 011736/REP Адаптер противотока для бассейнов из бетона (пленка/плитка) и LINER	1
12	4000000554	Комплект противотока с пневмуправлением трехфазный (форсунка квадратная 30-70 м <sup>3</sup> /ч) для насосов NADORSELF 400 (137584+128189+146558)	137584	ELECTRIC BOARD NC CT 3 KW. Эл. щит до P1=4,5 кВт трехфазный 6,3 -10A	1	128189	Епра KIT NC CD 011736/REP ФОРСУНКА ПРОТИВОТОКА КВАДРАТНАЯ 30-70 м <sup>3</sup> /ч, D50/63 мм с пневмуправлением	1	146558	Епра KIT NC PHL 011736/REP Адаптер противотока для бассейнов из бетона (пленка/плитка) и LINER	1



## ASC, ASP

Турбокомпрессоры серий ASC и ASP предназначены для подачи сжатого воздуха в системах аэро- и аэрогидромассажных ванн, бассейнов, аквапарков, SPA.

Турбокомпрессоры серий ASC и ASP применяются:

- для подачи сжатого воздуха в системах аэро- и аэрогидромассажных ванн, бассейнов, аквапарков, SPA
- для обеспечения сжатым воздухом устройств и технологических процессов, либо создания разрежения (вакуума) в различных отраслях промышленности, сельского хозяйства, строительства и т.д.

Преимущества:

- В компрессорах применяется безмасляная технология
- Отсутствие трущихся деталей в области сжатия обеспечивает отсутствие в воздухе загрязнений. Ком-

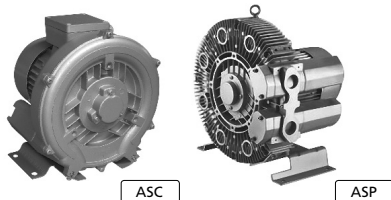

прессоры не требуют дополнительного обслуживания и имеют продолжительный режим работы

- В компрессорах применяются электродвигатели с классом энергоэффективности IE3, имеющие повышенный КПД и низкое потребление электроэнергии
- Электродвигатели однофазных турбокомпрессоров снабжены встроенной тепловой защитой от перегрузок

Артикул	Модель	Мощность P1, кВт	Подача, м³/час (макс)	Вакуум / давление, мБар (макс)	Напряжение, В	Цена, €
<b>ASC – ОДНОСТУПЕНЧАТЫЕ</b>						
9000005126	ASC0080-1MA370-1	0,4	80	-110 / 120	230	737,00
9000005127	ASC0080-1MT400-6	0,4	80	-120 / 130	400	737,00
9000005128	ASC0140-1MA800-1	0,85	145	-150 / 160	230	971,00
9000005129	ASC0140-1MT850-6	0,85	145	-160 / 160	400	971,00
9000005130	ASC0140-1MA111-1	1,3	145	-150 / 190	230	1031,00
9000005131	ASC0140-1MT131-6	1,3	145	-170 / 200	400	1031,00
9000005132	ASC0210-1MA111-1	1,3	210	-160 / 160	230	1 178,00
9000005133	ASC0210-1MT131-6	1,3	210	-170 / 170	400	1 178,00
9000005134	ASC0210-1MA151-1	1,5	210	-190 / 200	230	1 364,00
9000005135	ASC0210-1MT161-6	1,6	210	-200 / 190	400	1 310,00
9000005136	ASC0210-1MT221-6	2,2	210	-220 / 270	400	1 639,00
9000005198	ASC0270-1MT161-6	2,2	270	-220 / 270	400	1 643,00
9000005199	ASC0270-1MT221-6	2,2	270	-220 / 270	400	1 977,00
9000005137	ASC0315-1MA221-1	1,6	315	-220 / 270	400	2 158,00
9000005138	ASC0315-1MT221-6	2,2	315	-220 / 270	400	1 908,00
9000005139	ASC0315-1MT301-6	2,2	315	-220 / 270	400	2 134,00
9000005140	ASC0315-1MT401-7	2,2	315	-220 / 270	400	2 805,00
9000005200	ASC0415-1MT221-6	3	318	-270 / 290	400	2 458,00
9000005201	ASC0415-1MT301-6	4	318	-290 / 330	400	2 722,00
9000005202	ASC0415-1MT401-7	2,2	415	-290 / 330	400	3 516,00
9000005141	ASC0530-1MT401-7	3	415	-290 / 330	400	4 850,00
9000005142	ASC0530-1MT551-7	4	415	-290 / 330	400	5 016,00
9000005143	ASC0530-1MT751-7	4	530	-200 / 200	400	5 634,00
9000005144	ASC0700-1MT401-7	5,5	530	-300 / 300	400	5 777,00
9000005145	ASC0700-1MT551-7	7,5	530	-320 / 430	400	6 105,00
9000005146	ASC0700-1MT751-7	4	700	-150 / 140	400	6 601,00
9000005147	ASC1050-1MT851-7	5,5	700	-200 / 180	400	10 625,00
9000005148	ASC1050-1MT122-7	7,5	700	-270 / 260	400	11 165,00
9000005149	ASC1050-1MT182-7	8,5	1050	-210 / 210	400	11 710,00
9000005150	ASC1370-1MT851-7	12,5	1050	-280 / 270	400	11 631,00
9000005151	ASC1370-1MT122-7	18,5	1050	-340 / 460	400	12 116,00
9000005152	ASC1370-1MT182-7	8,5	1370	-120 / 110	400	12 926,00

Указаны розничные цены с НДС.  
Цены действительны до 31.12.2022

Оборудование для бассейнов



Артикул	Модель	Мощность Р1, кВт	Подача, м³/час (макс)	Вакуум / давление, мБар (макс)	Напря- жение, В	Цена, €
<b>ASC – ДВУХСТУПЕНЧАТЫЕ</b>						
9000005153	ASC0080-2SA700-1	0,7	85	-210 / 240	230	1 133,00
9000005154	ASC0080-2ST700-6	0,7	85	-210 / 240	400	1 133,00
9000005155	ASC0140-2SA151-1	1,5	150	-280 / 290	230	1 962,00
9000005156	ASC0140-2ST161-6	1,6	150	-280 / 280	400	1 840,00
9000005157	ASC0140-2ST221-6	2,2	150	-330 / 440	400	1 981,00
9000005158	ASC0210-2ST301-6	3	230	-340 / 410	400	3 139,00
9000005159	ASC0210-2ST401-7	4	230	-390 / 490	400	3 438,00
9000005160	ASC0315-2ST221-6	2,2	320	-220 / 210	400	3 438,00
9000005161	ASC0315-2ST431-7	4,3	320	-360 / 380	400	4 188,00
9000005162	ASC0315-2ST551-7	5,5	320	-440 / 500	400	5 081,00
9000005203	ASC0315-2ST751-7	5,5	320	-440 / 500	400	5 679,00
9000005165	ASC0530-2ST751-7	5,5	500	-240 / 260	400	8 532,00
9000005166	ASC0530-2ST112-7	7,5	500	-240 / 320	400	9 071,00
9000005163	ASC0495-2PT551-7	7,5	520	-400 / 400	400	5 380,00
9000005164	ASC0495-2PT751-7	11	520	-430 / 600	400	5 978,00
9000005167	ASC0880-2PT751-7	7,5	900	-200 / 180	400	8 762,00
9000005168	ASC0880-2PT112-7	11	900	-280 / 370	400	9 307,00
9000005169	ASC1050-2ST122-7	12,5	1110	-300 / 270	400	18 613,00
9000005170	ASC1050-2ST162-7	16,5	1110	-420 / 370	400	19 544,00
9000005171	ASC1050-2ST202-7	20	1110	-440 / 500	400	20 162,00
9000005172	ASC1050-2ST252-7	25	1110	-450 / 590	400	20 784,00
9000005173	ASC1950-2PT252-7	25	1940	-310 / 270	400	21 402,00
9000005204	ASC1950-2PT152-7	25	1940	-310 / 270	400	20 472,00
9000005205	ASC1950-2PT202-7	25	1940	-310 / 270	400	20 936,00
9000005173	ASC1950-2PT252-7	25	1940	-310 / 270	400	21 402,00
<b>ASP – ОДНОСТУПЕНЧАТЫЕ</b>						
9000005174	ASP0045-1MA550-1	0,55	47	-230 / 290	230	1 609,00
9000005175	ASP0045-1MT550-6	0,55	47	-230 / 290	400	1 491,00
9000005176	ASP0065-1MT550-6	0,55	66	-250 / 250	400	1 589,00
9000005177	ASP0065-1MT810-6	0,81	66	-280 / 350	400	1 947,00
9000005178	ASP0065-1MA940-1	0,94	66	-250 / 350	230	1 830,00
9000005179	ASP0085-1MA111-1	1,1	87	-300 / 380	230	2 100,00
9000005180	ASP0085-1MT111-6	1,1	87	-300 / 380	400	2 114,00
9000005181	ASP0120-1MT151-6	1,5	120	-310 / 360	400	2 369,00
9000005182	ASP0120-1MT221-6	2,2	120	-310 / 470	400	2 638,00
9000005183	ASP0165-1MT331-6	3,3	165	-340 / 480	400	3 213,00
<b>ASP – ДВУХСТУПЕНЧАТЫЕ</b>						
9000005184	ASP0045-2ST810-6	0,81	47	-370 / 490	400	2 168,00
9000005185	ASP0045-2SA151-1	1,5	47	-370 / 600	230	2 790,00
9000005186	ASP0045-2ST151-6	1,5	47	-370 / 650	400	2 506,00
9000005187	ASP0065-2ST111-6	1,1	65	-400 / 480	400	2 625,00
9000005188	ASP0065-2SA151-1	1,5	65	-400 / 550	230	2 963,00
9000005189	ASP0065-2ST151-6	1,5	65	-440 / 540	400	2 844,00
9000005190	ASP0085-2ST151-6	1,5	87	-480 / 450	400	2 963,00
9000005191	ASP0085-2ST331-6	3,3	87	-500 / 750	400	3 551,00
9000005192	ASP0120-2ST221-6	2,2	120	-470 / 460	400	3 722,00
9000005193	ASP0120-2ST401-7	4	120	-500 / 820	400	4 600,00
9000005194	ASP0120-3ST401-7	4	122	-680 / 820	400	5 497,00

\*По запросу предоставляются модели с другим напряжением

Артикул	Модель	Мощность Р1, кВт	Подача, м³/час (макс)	Вакуум / давление, мбар (макс)	Напряжение, В	Цена, €
9000005195	ASP0165-2ST331-6	3,3	165	-460 / 500	400	4 502,00
9000005196	ASP0165-2ST571-7	5,7	165	-460 / 740	400	5 331,00
9000005197	ASP0165-3ST751-7	7,5	165	-460 / 740	400	7 443,00
<b>ASP – ТРЁХСТУПЕНЧАТЫЕ</b>						
9000005206	ASP0120-3ST551-7	4	122	-680 / 820	400	6 173,00
9000005207	ASP0165-1MT221-6	7,5	165	-460 / 740	400	2 963,00

## Аксессуары для турбокомпрессоров

Артикул	Модель	Цена, €
9000005378	Клапан ограничения давления 1 1/4"	399,00
9000005379	Клапан ограничения давления 2 1/2"	633,00
9000005380	Клапан ограничения давления 4"	1 526,00

## FAP

Воздушные фильтры серии FAP применяются для предотвращения попадания пыли и взвешенных частиц, содержащихся в атмосферном воздухе, внутрь турбокомпрессоров серий ASC и ASP.

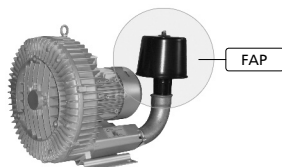

Артикул	Модель	Расход воздуха, м³/час (макс)	Присоединительный размер	Цена, €
<b>Фильтр для ASC</b>				
9000005113	FAP-25	125	1"	241,00
9000005052	FAP-32	125	1 1/4"	241,00
9000005053	FAP-40	150	1 1/2"	266,00
9000005054	FAP-50	300	2"	403,00
9000005055	FAP-65	500	2 1/2"	466,00
9000005056	FAP-100	1800	4"	1 129,00

## Опции

Артикул	Модель	Цена, €
9000005416	Фильтр сменный для FAP-25 / FAP-32	74,00
9000005417	Фильтр сменный для FAP-40	89,00
9000005418	Фильтр сменный для FAP-50	124,00
9000005419	Фильтр сменный для FAP-65	178,00
9000005420	Фильтр сменный для FAP-100	320,00

## FS

Глушители серии FS применяются для снижения уровня шума, создаваемого турбокомпрессорами серий ASC и ASP.

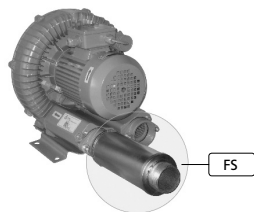

Артикул	Модель	Присоединительный размер	Цена, €
<b>Глушитель для ASC</b>			
9000005114	FS-25	1"	128,00
9000005062	FS-32	1 1/4"	139,00
9000005063	FS-40	1 1/2"	154,00
9000005064	FS-50	2"	182,00
9000005065	FS-65	2 1/2"	261,00
9000005066	FS-100	4"	604,00

Указаны розничные цены с НДС.  
Цены действительны до 31.12.2022

Оборудование для бассейнов



# RA

Циркуляционные насосы с «мокрым» ротором серии RA предназначены для циркуляции холодной и горячей воды в системах водоснабжения, отопления, охлаждения, вентиляции и кондиционирования воздуха.

Насосы серии RA применяются в частном хозяйстве, в общественных зданиях, в промышленности, ЖКХ и др.



RA1-S

### Преимущества:

- максимальная температура перекачиваемой среды до 120 °С
- материал корпуса чугун, максимальное рабочее давление 6 или 10 бар
- степень защиты IP 43, IP 44, класс изоляции «Н»

Артикул	Модель	Монтажная длина, мм	Резьба на корпусе насоса	Напряжение, В	Подача, м <sup>3</sup> /ч (макс)	Напор, м (макс)	Мощность P1, Вт	Цена, €
9000002755	RA1-S 15-25-130 230 50	130	G 1"	230	2,5	2,5	35	138,00
9000002758	RA1-S 15-40-130 230 50	130	G 1"	230	2,8	4,2	44	138,00
9000002761	RA1-S 15-50-130 230 50	130	G 1"	230	3,8	5,2	77	138,00
9000002764	RA1-S 15-60-130 230 50	130	G 1"	230	3,7	6,2	80	148,00
9000002767	RA1-S 15-70-130 230 50	130	G 1"	230	3,9	7,1	93	156,00
9000002756	RA1-S 20-25-130 230 50	130	G 1 1/4"	230	2,5	2,5	35	138,00
9000002759	RA1-S 20-40-130 230 50	130	G 1 1/4"	230	2,8	4,2	44	138,00
9000002762	RA1-S 20-50-130 230 50	130	G 1 1/4"	230	3,8	5,2	77	138,00
9000002765	RA1-S 20-60-130 230 50	130	G 1 1/4"	230	3,7	6,2	80	148,00
9000002768	RA1-S 20-70-130 230 50	130	G 1 1/4"	230	3,9	7,1	93	156,00
9000002757	RA1-S 25-25-130 230 50	130	G 1 1/2"	230	2,5	2,5	35	138,00
9000002760	RA1-S 25-40-130 230 50	130	G 1 1/2"	230	2,8	4,2	44	138,00
9000002763	RA1-S 25-50-130 230 50	130	G 1 1/2"	230	3,8	5,2	77	138,00
9000002766	RA1-S 25-60-130 230 50	130	G 1 1/2"	230	3,7	6,2	80	148,00
9000002769	RA1-S 25-70-130 230 50	130	G 1 1/2"	230	3,9	7,1	93	156,00
9000002770	RA1-S 25-25-180 230 50	180	G 1 1/2"	230	2,5	2,5	35	138,00
9000002772	RA1-S 25-40-180 230 50	180	G 1 1/2"	230	2,8	4,2	44	138,00
9000002774	RA1-S 25-50-180 230 50	180	G 1 1/2"	230	3,8	5,2	77	138,00
9000002776	RA1-S 25-60-180 230 50	180	G 1 1/2"	230	3,7	6,2	80	148,00
9000002778	RA1-S 25-70-180 230 50	180	G 1 1/2"	230	3,9	7,1	93	156,00
9000002780	RA1-S 25-80-180 230 50	180	G 1 1/2"	230	8,5	8	286	478,00
9000002782	RA1-S 25-100-180 230 50	180	G 1 1/2"	230	9,6	10,1	357	476,00
9000002784	RA1-S 25-120-180 230 50	180	G 1 1/2"	230	9,7	12	400	502,00
9000002771	RA1-S 32-25-180 230 50	180	G 2"	230	2,5	2,5	35	138,00
9000002773	RA1-S 32-40-180 230 50	180	G 2"	230	2,8	4,2	44	138,00
9000002775	RA1-S 32-50-180 230 50	180	G 2"	230	3,8	5,2	77	143,00
9000002777	RA1-S 32-60-180 230 50	180	G 2"	230	3,7	6,2	80	148,00
9000002779	RA1-S 32-70-180 230 50	180	G 2"	230	3,9	7,1	93	156,00
9000002781	RA1-S 32-80-180 230 50	180	G 2"	230	8,5	8	286	478,00
9000002783	RA1-S 32-100-180 230 50	180	G 2"	230	9,6	10,1	357	489,00
9000002785	RA1-S 32-120-180 230 50	180	G 2"	230	9,7	12	400	519,00

### Опции

Артикул	Комплект	Цена, €
6000003444	Комплект резьбового присоединения циркуляционного насоса DN15 - чугун	13,00
6000003445	Комплект резьбового присоединения циркуляционного насоса DN20 - чугун	14,00
6000003446	Комплект резьбового присоединения циркуляционного насоса DN25 - чугун	19,00
6000003447	Комплект резьбового присоединения циркуляционного насоса DN32 - чугун	29,00

# RSAN

Циркуляционные насосы с «мокрым» ротором серии RSAN предназначены для перекачивания холодной и горячей воды в системах водоснабжения, в том числе питьевого, а также для принудительной циркуляции теплоносителя в системах отопления, вентиляции и кондиционирования воздуха.

Насосы серии RSAN применяются в частном хозяйстве, в общественных зданиях, в промышленности, ЖКХ и др.



RSAN-S

БЫТОВОЕ ИСПОЛЬЗОВАНИЕ

Артикул	Модель	Монтажная длина, мм	Резьба на корпусе насоса	Напряжение, В	Подача, м <sup>3</sup> /ч (макс)	Напор, м (макс)	Цена, €
9000002786	RSAN-S 15-25-130 SS 230 50	130	G 1"	230	2,4	2,5	212,00
9000002789	RSAN-S 15-40-130 SS 230 50	130	G 1"	230	2,9	4,2	222,00
9000002792	RSAN-S 15-60-130 SS 230 50	130	G 1"	230	3,7	6,3	234,00
9000002802	RSAN-S 20-100-180 SS 230 50	180	G 1 1/4"	230	9,6	10,1	729,00
9000002804	RSAN-S 20-120-180 SS 230 50	180	G 1 1/4"	230	9,7	12	759,00
9000002787	RSAN-S 20-25-150 SS 230 50	150	G 1 1/4"	230	2,4	2,5	217,00
9000002790	RSAN-S 20-40-150 SS 230 50	150	G 1 1/4"	230	2,9	4,2	227,00
9000002793	RSAN-S 20-60-150 SS 230 50	150	G 1 1/4"	230	3,7	6,3	239,00
9000002798	RSAN-S 20-70-180 SS 230 50	180	G 1 1/4"	230	8,6	7,1	604,00
9000002800	RSAN-S 20-80-180 SS 230 50	180	G 1 1/4"	230	8,5	8	676,00
9000002803	RSAN-S 25-100-180 SS 230 50	180	G 1 1/2"	230	9,6	10,1	744,00
9000002805	RSAN-S 25-120-180 SS 230 50	180	G 1 1/2"	230	9,7	12	777,00
9000002788	RSAN-S 25-25-130 SS 230 50	130	G 1 1/2"	230	2,4	2,5	214,00
9000002795	RSAN-S 25-25-180 SS 230 50	180	G 1 1/2"	230	2,4	2,5	219,00
9000002791	RSAN-S 25-40-130 SS 230 50	130	G 1 1/2"	230	2,9	4,2	225,00
9000002796	RSAN-S 25-40-180 SS 230 50	180	G 1 1/2"	230	2,9	4,2	229,00
9000002794	RSAN-S 25-60-130 SS 230 50	130	G 1 1/2"	230	3,7	6,3	237,00
9000002797	RSAN-S 25-60-180 SS 230 50	180	G 1 1/2"	230	3,7	6,3	241,00
9000002799	RSAN-S 25-70-180 SS 230 50	180	G 1 1/2"	230	8,6	7,1	641,00
9000002801	RSAN-S 25-80-180 SS 230 50	180	G 1 1/2"	230	8,5	8	692,00

## Опции

Артикул	Комплект	Цена, €
6000003470	Комплект резьбового присоединения циркуляционного насоса DN15 - латунь	17,00
6000003471	Комплект резьбового присоединения циркуляционного насоса DN20 - латунь	18,00
6000003472	Комплект резьбового присоединения циркуляционного насоса DN25 - латунь	21,00

Указаны розничные цены с НДС.  
Цены действительны до 31.12.2022

Циркуляционные насосы с «мокрым» ротором



Артикулы, наименования, цены, внешний вид и технические характеристики оборудования могут быть изменены изготовителем (поставщиком) без предварительного уведомления.

## СКЕ

Полностью готовые к эксплуатации автоматизированные установки повышения давления с частотным регулированием.

Установки оснащаются трубной обвязкой (всасывающий и напорный коллекторы, запорные краны, обратные клапаны), гидроаккумулятором, датчиком давления, рамой-основанием\*, блоком электрической коммутации.

Применение частотного регулирования позволяет поддерживать стабильное давление в системе (заданное пользователем), независимо от изменения величины расхода потребляемой воды в пределах возможностей насосов, входящих в состав установки. В качестве автоматики в установках применяются установленные непосредственно на клеммных коробках насосов модули частотного управления SPEEDRIVE, коммутируемые в группу для обеспечения автономной работы установок.

Установки предназначены для использования в системах водоснабжения жилых домов, обществен-

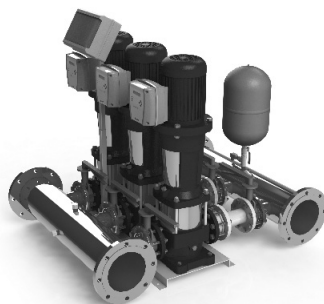

СКЕ

ных зданий, предприятий жилищно-коммунального и сельского хозяйства.

Прайс-лист на установки СКЕ, комплектуемые другими насосами, предоставляется по запросу.

Артикул	Модель	Напряжение, В	Диапазон программируемых характеристик		Номинальная производительность, м <sup>3</sup> /ч	Номинальный напор, м	Цена, €
			Производительность, м <sup>3</sup> /ч	Напор Н, м			
<b>СКЕ1 с горизонтальными насосами ASPRI (1 насос)</b>							
6000001666	СКЕ1 M ASPRI25 4 SPEEDRIVE	1 - 230 В	0,4 - 6,5	39 - 10	4,3	34	1 806,00
6000001667	СКЕ1 M ASPRI25 5 SPEEDRIVE	1 - 230 В	0,4 - 6,5	51 - 10	4,3	42	1 852,00
6000002974	СКЕ1 M ASPRI35 3 SPEEDRIVE	1 - 230 В	0,5 - 9,0	37 - 10	6,3	29	1 969,00
6000001668	СКЕ1 M ASPRI35 4 SPEEDRIVE	1 - 230 В	0,5 - 9,0	49 - 10	6,3	35	1 971,00
6000001669	СКЕ1 M ASPRI35 5 SPEEDRIVE	1 - 230 В	0,5 - 9,0	64 - 10	6,3	46	2 049,00
6000003856	СКЕ1 M ASPRI35 6 SPEEDRIVE	1 - 230 В	0,5 - 9,0	77 - 10	6,3	59	2 135,00
6000001670	СКЕ1 M ASPRI45 3 SPEEDRIVE	1 - 230 В	0,8 - 12,0	32 - 10	9	26	2 037,00
6000001671	СКЕ1 M ASPRI45 4 SPEEDRIVE	1 - 230 В	0,8 - 12,0	44 - 10	9	34	2 071,00
6000003868	СКЕ1 M ASPRI45 5 SPEEDRIVE	1 - 230 В	0,8 - 12,0	57 - 10	9	45	2 165,00
6000001722	СКЕ1 T ASPRI25 4 SPEEDRIVE	3 - 400 В	0,4 - 6,5	39 - 10	4,3	34	1 993,00
6000001723	СКЕ1 T ASPRI25 5 SPEEDRIVE	3 - 400 В	0,4 - 6,5	51 - 10	4,3	42	2 043,00
6000002975	СКЕ1 T ASPRI35 3 SPEEDRIVE	3 - 400 В	0,5 - 9,0	37 - 10	6,3	29	2 157,00
6000001724	СКЕ1 T ASPRI35 4 SPEEDRIVE	3 - 400 В	0,5 - 9,0	49 - 10	6,3	35	2 158,00
6000001725	СКЕ1 T ASPRI35 5 SPEEDRIVE	3 - 400 В	0,5 - 9,0	64 - 10	6,3	46	2 240,00
6000001726	СКЕ1 T ASPRI35 6 SPEEDRIVE	3 - 400 В	0,5 - 9,0	77 - 10	6,3	59	2 301,00
6000001727	СКЕ1 T ASPRI45 3 SPEEDRIVE	3 - 400 В	0,8 - 12,0	32 - 10	9	26	2 227,00
6000001728	СКЕ1 T ASPRI45 4 SPEEDRIVE	3 - 400 В	0,8 - 12,0	44 - 10	9	34	2 260,00
6000001729	СКЕ1 T ASPRI45 5 SPEEDRIVE	3 - 400 В	0,8 - 12,0	57 - 10	9	45	2 325,00
<b>СКЕ1 с горизонтальными насосами PRISMA (1 насос)</b>							
6000001692	СКЕ1 M PRISMA25 4 SPEEDRIVE	1 - 230 В	0,4 - 6,5	39 - 10	4,3	34	1 782,00
6000001693	СКЕ1 M PRISMA25 5 SPEEDRIVE	1 - 230 В	0,4 - 6,5	51 - 10	4,3	42	1 832,00
6000002672	СКЕ1 M PRISMA35 3 SPEEDRIVE	1 - 230 В	0,5 - 9,0	37 - 10	6,3	29	1 963,00
6000001694	СКЕ1 M PRISMA35 4 SPEEDRIVE	1 - 230 В	0,5 - 9,0	49 - 10	6,3	35	1 959,00
6000001695	СКЕ1 M PRISMA35 5 SPEEDRIVE	1 - 230 В	0,5 - 9,0	64 - 10	6,3	46	2 046,00
6000003860	СКЕ1 M PRISMA35 6 SPEEDRIVE	1 - 230 В	0,5 - 9,0	77 - 10	6,3	59	2 125,00
6000001696	СКЕ1 M PRISMA45 3 SPEEDRIVE	1 - 230 В	0,8 - 12,0	32 - 10	9	26	2 029,00
6000001697	СКЕ1 M PRISMA45 4 SPEEDRIVE	1 - 230 В	0,8 - 12,0	44 - 10	9	34	2 063,00
6000003872	СКЕ1 M PRISMA45 5 SPEEDRIVE	1 - 230 В	0,8 - 12,0	57 - 10	9	45	2 156,00
6000001835	СКЕ1 T PRISMA25 4 SPEEDRIVE	3 - 400 В	0,4 - 6,5	39 - 10	4,3	34	1 968,00
6000001836	СКЕ1 T PRISMA25 5 SPEEDRIVE	3 - 400 В	0,4 - 6,5	51 - 10	4,3	42	2 019,00
6000002671	СКЕ1 T PRISMA35 3 SPEEDRIVE	3 - 400 В	0,5 - 9,0	37 - 10	6,3	29	2 152,00
6000001837	СКЕ1 T PRISMA35 4 SPEEDRIVE	3 - 400 В	0,5 - 9,0	49 - 10	6,3	35	2 147,00
6000001838	СКЕ1 T PRISMA35 5 SPEEDRIVE	3 - 400 В	0,5 - 9,0	64 - 10	6,3	46	2 234,00

\*Не входят в состав однонасосных установок повышения давления

Артикул	Модель	Напряжение, В	Диапазон программируемых характеристик		Номинальная производительность, м³/ч	Номинальный напор, м	Цена, €
			Производительность, м³/ч	Напор, м			
6000001839	CKE1 T PRISMA35 6 SPEEDRIVE	3 - 400 В	0,5 - 9,0	77 - 10	6,3	59	2 292,00
6000001840	CKE1 T PRISMA45 3 SPEEDRIVE	3 - 400 В	0,8 - 12,0	32 - 10	9	26	2 218,00
6000001841	CKE1 T PRISMA45 4 SPEEDRIVE	3 - 400 В	0,8 - 12,0	44 - 10	9	34	2 250,00
6000001842	CKE1 T PRISMA45 5 SPEEDRIVE	3 - 400 В	0,8 - 12,0	57 - 10	9	45	2 315,00
<b>CKE1 с вертикальными насосами MULTI (1 насос)</b>							
6000001687	CKE1 M MULTI25 4 SPEEDRIVE	1 - 230 В	0,2 - 4,8	53 - 10	2,9	39	1 994,00
6000001688	CKE1 M MULTI25 5 SPEEDRIVE	1 - 230 В	0,2 - 3,8	61 - 10	2,9	48	2 053,00
6000002683	CKE1 M MULTI35 3 SPEEDRIVE	1 - 230 В	0,6 - 9,7	38 - 10	6,5	29	2 086,00
6000001689	CKE1 M MULTI35 4 SPEEDRIVE	1 - 230 В	0,6 - 9,7	51 - 10	6,5	38	2 074,00
6000001690	CKE1 M MULTI35 5 SPEEDRIVE	1 - 230 В	0,5 - 9,7	63 - 10	6,5	45	2 166,00
6000003864	CKE1 M MULTI35 6 SPEEDRIVE	1 - 230 В	0,5 - 9,7	79 - 10	6,5	58	2 214,00
6000002647	CKE1 M MULTI55 3 SPEEDRIVE	1 - 230 В	1,0 - 18,0	32 - 10	12,6	22	2 169,00
6000003876	CKE1 M MULTI55 4 SPEEDRIVE	1 - 230 В	1,0 - 18,0	45 - 10	12,6	31	2 243,00
6000001824	CKE1 T MULTI25 4 SPEEDRIVE	3 - 400 В	0,2 - 4,8	53 - 10	2,9	39	2 180,00
6000001825	CKE1 T MULTI25 5 SPEEDRIVE	3 - 400 В	0,2 - 3,8	61 - 10	2,9	48	2 240,00
6000001826	CKE1 T MULTI35 3 SPEEDRIVE	3 - 400 В	0,6 - 9,7	38 - 10	6,5	29	2 272,00
6000001827	CKE1 T MULTI35 4 SPEEDRIVE	3 - 400 В	0,6 - 9,7	51 - 10	6,5	38	2 265,00
6000001828	CKE1 T MULTI35 5 SPEEDRIVE	3 - 400 В	0,5 - 9,7	63 - 10	6,5	45	2 354,00
6000001829	CKE1 T MULTI35 6 SPEEDRIVE	3 - 400 В	0,5 - 9,7	79 - 10	6,5	58	2 388,00
6000001830	CKE1 T MULTI35 8 SPEEDRIVE	3 - 400 В	0,4 - 9,7	105 - 10	6,5	81	2 907,00
6000002693	CKE1 T MULTI35 10 SPEEDRIVE	3 - 400 В	0,4 - 9,7	132 - 10	6,5	102	3 088,00
6000002646	CKE1 T MULTI55 3 SPEEDRIVE	3 - 400 В	1,0 - 18,0	32 - 10	12,6	22	2 356,00
6000001831	CKE1 T MULTI55 4 SPEEDRIVE	3 - 400 В	1,0 - 18,0	45 - 10	12,6	31	2 416,00
6000001832	CKE1 T MULTI55 6 SPEEDRIVE	3 - 400 В	0,8 - 18,0	72 - 10	12,6	51	2 860,00
6000001833	CKE1 T MULTI55 7 SPEEDRIVE	3 - 400 В	0,8 - 18,0	86 - 10	12,6	59	2 891,00
<b>CKE1 с вертикальными насосами MULTI VE (1 насос)</b>							
6000002982	CKE1 T MULTI VE121 2 SPEEDRIVE	3 - 400 В	1,6 - 29,0	28 - 10	21	21	3 865,00
6000002983	CKE1 T MULTI VE121 3 SPEEDRIVE	3 - 400 В	1,5 - 30,0	44 - 10	21	34	3 907,00
6000002984	CKE1 T MULTI VE121 4 SPEEDRIVE	3 - 400 В	1,2 - 30,0	62 - 10	21	45	4 649,00
6000003852	CKE1 T MULTI VE121 5 SPEEDRIVE	3 - 400 В	1,0 - 30,0	76 - 10	21	55	4 825,00
<b>CKE1 с вертикальными насосами MULTI VS (1 насос)</b>							
6000004114	CKE1 M MULTI VS2 4 SPEEDRIVE	1 - 230 В	0,2 - 3,3	23 - 10	2	22,5	3 195,00
6000004115	CKE1 M MULTI VS2 6 SPEEDRIVE	1 - 230 В	0,2 - 3,3	37 - 10	2	33,4	3 299,00
6000004116	CKE1 M MULTI VS2 8 SPEEDRIVE	1 - 230 В	0,2 - 3,3	52 - 10	2	45	3 335,00
6000004117	CKE1 M MULTI VS2 10 SPEEDRIVE	1 - 230 В	0,2 - 3,3	71 - 10	2	61	3 628,00
6000004118	CKE1 M MULTI VS2 12 SPEEDRIVE	1 - 230 В	0,2 - 3,3	86 - 10	2	73,4	3 720,00
6000004119	CKE1 M MULTI VS2 14 SPEEDRIVE	1 - 230 В	0,2 - 3,3	102 - 10	2	85	3 922,00
6000004120	CKE1 M MULTI VS2 16 SPEEDRIVE	1 - 230 В	0,2 - 3,3	116 - 10	2	98	4 002,00
6000004121	CKE1 M MULTI VS2 18 SPEEDRIVE	1 - 230 В	0,2 - 3,3	132 - 10	2	110	4 086,00
6000004122	CKE1 M MULTI VS2 20 SPEEDRIVE	1 - 230 В	0,2 - 3,3	147 - 10	2	122	4 198,00
6000003880	CKE1 M MULTI VS4 5 SPEEDRIVE	1 - 230 В	0,7 - 6,5	38 - 10	4	35	3 594,00
6000003881	CKE1 M MULTI VS4 7 SPEEDRIVE	1 - 230 В	0,6 - 6,5	57 - 10	4	50	3 689,00
6000003882	CKE1 M MULTI VS4 10 SPEEDRIVE	1 - 230 В	0,5 - 6,5	84 - 10	4	70	4 031,00
6000003883	CKE1 M MULTI VS4 14 SPEEDRIVE	1 - 230 В	0,4 - 6,5	120 - 10	4	100	4 467,00
6000003884	CKE1 M MULTI VS6 3 SPEEDRIVE	1 - 230 В	1,4 - 9,0	23 - 10	6	21	3 637,00
6000003885	CKE1 M MULTI VS6 5 SPEEDRIVE	1 - 230 В	1,2 - 9,0	43 - 10	6	38	3 735,00
6000003886	CKE1 M MULTI VS6 7 SPEEDRIVE	1 - 230 В	1,4 - 9,0	63 - 10	6	51	4 022,00
6000003887	CKE1 M MULTI VS6 10 SPEEDRIVE	1 - 230 В	1,4 - 9,0	92 - 10	6	75	4 258,00
6000003888	CKE1 M MULTI VS10 3 SPEEDRIVE	1 - 230 В	2,4 - 13,2	28 - 10	10	25	4 152,00
6000003889	CKE1 M MULTI VS10 4 SPEEDRIVE	1 - 230 В	2,4 - 13,2	39 - 10	10	32	4 431,00
6000003890	CKE1 M MULTI VS10 6 SPEEDRIVE	1 - 230 В	2,4 - 13,2	62 - 10	10	49	4 623,00
6000003891	CKE1 M MULTI VS15 2 SPEEDRIVE	1 - 230 В	2,5 - 22,5	23 - 10	15	22	4 616,00
6000003892	CKE1 M MULTI VS15 3 SPEEDRIVE	1 - 230 В	2,0 - 22,5	38 - 10	15	35	4 883,00
6000004100	CKE1 T MULTI VS2 4 SPEEDRIVE	3 - 400 В	0,2 - 3,3	23 - 10	2	22,5	3 480,00
6000004101	CKE1 T MULTI VS2 6 SPEEDRIVE	3 - 400 В	0,2 - 3,3	37 - 10	2	33,4	3 584,00
6000004102	CKE1 T MULTI VS2 8 SPEEDRIVE	3 - 400 В	0,2 - 3,3	52 - 10	2	45	3 620,00
6000004103	CKE1 T MULTI VS2 10 SPEEDRIVE	3 - 400 В	0,2 - 3,3	71 - 10	2	61	3 914,00
6000004104	CKE1 T MULTI VS2 12 SPEEDRIVE	3 - 400 В	0,2 - 3,3	86 - 10	2	73,4	4 006,00
6000004105	CKE1 T MULTI VS2 14 SPEEDRIVE	3 - 400 В	0,2 - 3,3	102 - 10	2	85	4 208,00
6000004106	CKE1 T MULTI VS2 16 SPEEDRIVE	3 - 400 В	0,2 - 3,3	116 - 10	2	98	4 288,00
6000004107	CKE1 T MULTI VS2 18 SPEEDRIVE	3 - 400 В	0,2 - 3,3	132 - 10	2	110	4 371,00
6000004108	CKE1 T MULTI VS2 20 SPEEDRIVE	3 - 400 В	0,2 - 3,3	147 - 10	2	122	4 483,00

Указаны розничные цены с НДС.  
Цены действительны до 31.12.2022

Установки повышения давления



Артикулы, наименования, цены, внешний вид и технические характеристики оборудования могут быть изменены изготовителем (поставщиком) без предварительного уведомления.

Артикул	Модель	Напряжение, В	Диапазон программируемых характеристик		Номинальная производительность, м³/ч	Номинальный напор, м	Цена, €
			Производительность, м³/ч	Напор Н, м			
6000003893	CKE1 T MULTI VS4 5 SPEEDRIVE	3 - 400 В	0,8 - 6,5	38 - 10	4	35	3 752,00
6000003894	CKE1 T MULTI VS4 7 SPEEDRIVE	3 - 400 В	0,8 - 6,5	57 - 10	4	50	3 846,00
6000003895	CKE1 T MULTI VS4 10 SPEEDRIVE	3 - 400 В	0,8 - 6,5	84 - 10	4	70	4 187,00
6000003896	CKE1 T MULTI VS4 14 SPEEDRIVE	3 - 400 В	0,4 - 6,5	120 - 10	4	100	4 619,00
6000003897	CKE1 T MULTI VS6 3 SPEEDRIVE	3 - 400 В	1,4 - 9,0	23 - 10	6	21	3 790,00
6000003898	CKE1 T MULTI VS6 5 SPEEDRIVE	3 - 400 В	1,4 - 9,0	43 - 10	6	38	3 889,00
6000003899	CKE1 T MULTI VS6 7 SPEEDRIVE	3 - 400 В	1,4 - 9,0	63 - 10	6	51	4 174,00
6000003900	CKE1 T MULTI VS6 10 SPEEDRIVE	3 - 400 В	1,4 - 9,0	92 - 10	6	75	4 413,00
6000003901	CKE1 T MULTI VS6 14 SPEEDRIVE	3 - 400 В	1,4 - 9,0	131 - 10	6	109	5 007,00
6000003902	CKE1 T MULTI VS10 3 SPEEDRIVE	3 - 400 В	2,4 - 13,2	28 - 10	10	25	4 305,00
6000003903	CKE1 T MULTI VS10 4 SPEEDRIVE	3 - 400 В	2,4 - 13,2	39 - 10	10	32	4 583,00
6000003904	CKE1 T MULTI VS10 6 SPEEDRIVE	3 - 400 В	2,4 - 13,2	62 - 10	10	49	4 775,00
6000003905	CKE1 T MULTI VS10 8 SPEEDRIVE	3 - 400 В	2,4 - 13,2	85 - 10	10	67	5 186,00
6000003906	CKE1 T MULTI VS10 9 SPEEDRIVE	3 - 400 В	2,4 - 13,2	97 - 10	10	76	5 688,00
6000003907	CKE1 T MULTI VS10 11 SPEEDRIVE	3 - 400 В	1,2 - 13,3	119 - 10	10	92	5 859,00
6000003908	CKE1 T MULTI VS15 2 SPEEDRIVE	3 - 400 В	2,5 - 22,5	23 - 10	15	22	4 769,00
6000003909	CKE1 T MULTI VS15 3 SPEEDRIVE	3 - 400 В	2,4 - 22,5	38 - 10	15	35	5 034,00
6000003910	CKE1 T MULTI VS15 4 SPEEDRIVE	3 - 400 В	2,4 - 22,5	52 - 10	15	48	5 478,00
6000003911	CKE1 T MULTI VS15 6 SPEEDRIVE	3 - 400 В	2,4 - 22,5	82 - 10	15	71	6 496,00
6000003912	CKE1 T MULTI VS25 2 SPEEDRIVE	3 - 400 В	5,4 - 35,0	35 - 10	25	32	7 079,00
6000003913	CKE1 T MULTI VS25 3 SPEEDRIVE	3 - 400 В	5,4 - 35,0	56 - 10	25	50	8 103,00
6000003914	CKE1 T MULTI VS25 4 SPEEDRIVE	3 - 400 В	5,4 - 35,0	77 - 10	25	67	8 492,00
6000004109	CKE1 T MULTI VS 40 1 SPEEDRIVE	3 - 400 В	2,7 - 54,0	20 - 10	40	20	7 308,00
6000004110	CKE1 T MULTI VS 40 2-2 SPEEDRIVE	3 - 400 В	2,4 - 54,0	33 - 10	40	30	8 139,00
6000004111	CKE1 T MULTI VS 40 2 SPEEDRIVE	3 - 400 В	2,4 - 54,0	45 - 10	40	40	8 716,00
6000004112	CKE1 T MULTI VS60 1 SPEEDRIVE	3 - 400 В	3,7 - 76,0	24 - 10	60	21	8 920,00
6000004113	CKE1 T MULTI VS60 2-2 SPEEDRIVE	3 - 400 В	3,6 - 76,0	36 - 10	60	28	9 462,00
<b>CKE2 с горизонтальными насосами ASPRI (2 насоса)</b>							
6000001886	CKE2 M ASPRI25 4 SPEEDRIVE	1 - 230 В	0,4 - 13,0	39 - 10	8,6	34	4 243,00
6000001888	CKE2 M ASPRI25 5 SPEEDRIVE	1 - 230 В	0,4 - 13,0	51 - 10	8,6	42	4 332,00
6000002770	CKE2 M ASPRI35 3 SPEEDRIVE	1 - 230 В	0,5 - 18,0	37 - 10	12,6	29	4 530,00
6000001891	CKE2 M ASPRI35 4 SPEEDRIVE	1 - 230 В	0,5 - 18,0	49 - 10	12,6	35	4 529,00
6000001893	CKE2 M ASPRI35 5 SPEEDRIVE	1 - 230 В	0,5 - 18,0	64 - 10	12,6	46	4 689,00
6000003857	CKE2 M ASPRI35 6 SPEEDRIVE	1 - 230 В	0,5 - 18,0	77 - 10	12,6	59	4 820,00
6000001895	CKE2 M ASPRI45 3 SPEEDRIVE	1 - 230 В	0,8 - 24,0	32 - 10	18	26	4 692,00
6000001897	CKE2 M ASPRI45 4 SPEEDRIVE	1 - 230 В	0,8 - 24,0	44 - 10	18	34	4 754,00
6000003869	CKE2 M ASPRI45 5 SPEEDRIVE	1 - 230 В	0,8 - 24,0	57 - 10	18	45	4 894,00
6000001972	CKE2 T ASPRI25 4 SPEEDRIVE	3 - 400 В	0,4 - 13,0	39 - 10	8,6	34	4 603,00
6000001974	CKE2 T ASPRI25 5 SPEEDRIVE	3 - 400 В	0,4 - 13,0	51 - 10	8,6	42	4 695,00
6000002977	CKE2 T ASPRI35 3 SPEEDRIVE	3 - 400 В	0,5 - 18,0	37 - 10	12,6	29	4 894,00
6000001976	CKE2 T ASPRI35 4 SPEEDRIVE	3 - 400 В	0,5 - 18,0	49 - 10	12,6	35	4 894,00
6000001978	CKE2 T ASPRI35 5 SPEEDRIVE	3 - 400 В	0,5 - 18,0	64 - 10	12,6	46	5 052,00
6000001980	CKE2 T ASPRI35 6 SPEEDRIVE	3 - 400 В	0,5 - 18,0	77 - 10	12,6	59	5 180,00
6000001982	CKE2 T ASPRI45 3 SPEEDRIVE	3 - 400 В	0,8 - 24,0	32 - 10	18	26	5 053,00
6000001984	CKE2 T ASPRI45 4 SPEEDRIVE	3 - 400 В	0,8 - 24,0	44 - 10	18	34	5 116,00
6000001986	CKE2 T ASPRI45 5 SPEEDRIVE	3 - 400 В	0,8 - 24,0	57 - 10	18	45	5 248,00
<b>CKE2 с горизонтальными насосами PRISMA (2 насоса)</b>							
6000001915	CKE2 M PRISMA25 4 SPEEDRIVE	1 - 230 В	0,4 - 13,0	39 - 10	8,6	34	4 191,00
6000001917	CKE2 M PRISMA25 5 SPEEDRIVE	1 - 230 В	0,4 - 13,0	51 - 10	8,6	42	4 285,00
6000002675	CKE2 M PRISMA35 3 SPEEDRIVE	1 - 230 В	0,5 - 18,0	37 - 10	12,6	29	4 521,00
6000001920	CKE2 M PRISMA35 4 SPEEDRIVE	1 - 230 В	0,5 - 18,0	49 - 10	12,6	35	4 505,00
6000001922	CKE2 M PRISMA35 5 SPEEDRIVE	1 - 230 В	0,5 - 18,0	64 - 10	12,6	46	4 684,00
6000003861	CKE2 M PRISMA35 6 SPEEDRIVE	1 - 230 В	0,5 - 18,0	77 - 10	12,6	59	4 801,00
6000001924	CKE2 M PRISMA45 3 SPEEDRIVE	1 - 230 В	0,8 - 24,0	32 - 10	18	26	4 675,00
6000001926	CKE2 M PRISMA45 4 SPEEDRIVE	1 - 230 В	0,8 - 24,0	44 - 10	18	34	4 736,00
6000003873	CKE2 M PRISMA45 5 SPEEDRIVE	1 - 230 В	0,8 - 24,0	57 - 10	18	45	4 876,00
6000002038	CKE2 T PRISMA25 4 SPEEDRIVE	3 - 400 В	0,4 - 13,0	39 - 10	8,6	34	4 553,00
6000002040	CKE2 T PRISMA25 5 SPEEDRIVE	3 - 400 В	0,4 - 13,0	51 - 10	8,6	42	4 649,00
6000002673	CKE2 T PRISMA35 3 SPEEDRIVE	3 - 400 В	0,5 - 18,0	37 - 10	12,6	29	4 881,00
6000002042	CKE2 T PRISMA35 4 SPEEDRIVE	3 - 400 В	0,5 - 18,0	49 - 10	12,6	35	4 869,00
6000002044	CKE2 T PRISMA35 5 SPEEDRIVE	3 - 400 В	0,5 - 18,0	64 - 10	12,6	46	5 048,00
6000002046	CKE2 T PRISMA35 6 SPEEDRIVE	3 - 400 В	0,5 - 18,0	77 - 10	12,6	59	5 161,00



Артикул	Модель	Напряжение, В	Диапазон программируемых характеристик		Номинальная производительность, м³/ч	Номинальный напор, м	Цена, €
			Производительность, м³/ч	Напор Н, м			
6000002048	CKE2 T PRISMA45 3 SPEEDRIVE	3 - 400 В	0,8 - 24,0	32 - 10	18	26	5 035,00
6000002050	CKE2 T PRISMA45 4 SPEEDRIVE	3 - 400 В	0,8 - 24,0	44 - 10	18	34	5 099,00
6000002052	CKE2 T PRISMA45 5 SPEEDRIVE	3 - 400 В	0,8 - 24,0	57 - 10	18	45	5 228,00
<b>CKE2 с вертикальными насосами MULTI (2 насоса)</b>							
6000001910	CKE2 M MULTI25 4 SPEEDRIVE	1 - 230 В	0,2 - 9,6	53 - 10	5,8	39	4 458,00
6000001911	CKE2 M MULTI25 5 SPEEDRIVE	1 - 230 В	0,2 - 7,6	61 - 10	5,8	48	4 578,00
6000002682	CKE2 M MULTI35 3 SPEEDRIVE	1 - 230 В	0,6 - 19,4	38 - 10	13	29	4 647,00
6000001912	CKE2 M MULTI35 4 SPEEDRIVE	1 - 230 В	0,6 - 19,4	51 - 10	13	38	4 624,00
6000001913	CKE2 M MULTI35 5 SPEEDRIVE	1 - 230 В	0,5 - 19,4	63 - 10	13	45	4 802,00
6000003865	CKE2 M MULTI35 6 SPEEDRIVE	1 - 230 В	0,5 - 19,4	79 - 10	13	58	4 893,00
6000002650	CKE2 M MULTI55 3 SPEEDRIVE	1 - 230 В	1,0 - 36,0	32 - 10	25,2	22	4 857,00
6000003877	CKE2 M MULTI55 4 SPEEDRIVE	1 - 230 В	1,0 - 36,0	45 - 10	25,2	31	4 947,00
6000002016	CKE2 T MULTI25 4 SPEEDRIVE	3 - 400 В	0,2 - 9,6	53 - 10	5,8	39	4 819,00
6000002018	CKE2 T MULTI25 5 SPEEDRIVE	3 - 400 В	0,2 - 7,6	61 - 10	5,8	48	4 937,00
6000002020	CKE2 T MULTI35 3 SPEEDRIVE	3 - 400 В	0,6 - 19,4	38 - 10	13	29	5 005,00
6000002022	CKE2 T MULTI35 4 SPEEDRIVE	3 - 400 В	0,6 - 19,4	51 - 10	13	38	4 988,00
6000002024	CKE2 T MULTI35 5 SPEEDRIVE	3 - 400 В	0,5 - 19,4	63 - 10	13	45	5 165,00
6000002026	CKE2 T MULTI35 6 SPEEDRIVE	3 - 400 В	0,5 - 19,4	79 - 10	13	58	5 234,00
6000002028	CKE2 T MULTI35 8 SPEEDRIVE	3 - 400 В	0,4 - 19,4	105 - 10	13	81	6 080,00
6000002695	CKE2 T MULTI35 10 SPEEDRIVE	3 - 400 В	0,4 - 19,4	132 - 10	13	102	6 445,00
6000002648	CKE2 T MULTI55 3 SPEEDRIVE	3 - 400 В	1,0 - 36,0	32 - 10	25,2	22	5 217,00
6000002030	CKE2 T MULTI55 4 SPEEDRIVE	3 - 400 В	1,0 - 36,0	45 - 10	25,2	31	5 334,00
6000002032	CKE2 T MULTI55 6 SPEEDRIVE	3 - 400 В	0,8 - 36,0	72 - 10	25,2	51	6 223,00
6000002034	CKE2 T MULTI55 7 SPEEDRIVE	3 - 400 В	0,8 - 36,0	86 - 10	25,2	59	6 277,00
<b>CKE2 с вертикальными насосами MULTI VE (2 насоса)</b>							
6000002765	CKE2 T MULTI VE121 2 SPEEDRIVE	3 - 400 В	1,6 - 58,0	28 - 10	42	21	8 910,00
6000002988	CKE2 T MULTI VE121 3 SPEEDRIVE	3 - 400 В	1,5 - 60,0	44 - 10	42	34	8 979,00
6000002989	CKE2 T MULTI VE121 4 SPEEDRIVE	3 - 400 В	1,2 - 60,0	62 - 10	42	45	9 730,00
6000003853	CKE2 T MULTI VE121 5 SPEEDRIVE	3 - 400 В	1,0 - 60,0	76 - 10	42	55	10 054,00
<b>CKE2 с вертикальными насосами MULTI VS (2 насоса)</b>							
6000004145	CKE2 M MULTI VS2 04 SPEEDRIVE	1 - 230 В	0,2 - 6,6	23 - 10	4	22,5	6 617,00
6000004146	CKE2 M MULTI VS2 06 SPEEDRIVE	1 - 230 В	0,2 - 6,6	37 - 10	4	33,4	6 823,00
6000004147	CKE2 M MULTI VS2 08 SPEEDRIVE	1 - 230 В	0,2 - 6,6	52 - 10	4	45	6 895,00
6000004148	CKE2 M MULTI VS2 10 SPEEDRIVE	1 - 230 В	0,2 - 6,6	71 - 10	4	61	7 484,00
6000004149	CKE2 M MULTI VS2 12 SPEEDRIVE	1 - 230 В	0,2 - 6,6	86 - 10	4	73,4	7 667,00
6000004150	CKE2 M MULTI VS2 14 SPEEDRIVE	1 - 230 В	0,2 - 6,6	102 - 10	4	85	7 949,00
6000004151	CKE2 M MULTI VS2 16 SPEEDRIVE	1 - 230 В	0,2 - 6,6	116 - 10	4	98	8 107,00
6000004152	CKE2 M MULTI VS2 18 SPEEDRIVE	1 - 230 В	0,2 - 6,6	132 - 10	4	110	8 274,00
6000004153	CKE2 M MULTI VS2 20 SPEEDRIVE	1 - 230 В	0,2 - 6,6	147 - 10	4	122	8 497,00
6000003915	CKE2 M MULTI VS4 5 SPEEDRIVE	1 - 230 В	0,7 - 13,0	38 - 10	8	35	7 219,00
6000003916	CKE2 M MULTI VS4 7 SPEEDRIVE	1 - 230 В	0,6 - 13,0	57 - 10	8	50	7 407,00
6000003917	CKE2 M MULTI VS4 10 SPEEDRIVE	1 - 230 В	0,5 - 13,0	84 - 10	8	70	8 090,00
6000003918	CKE2 M MULTI VS4 14 SPEEDRIVE	1 - 230 В	0,4 - 13,0	120 - 10	8	100	8 846,00
6000003919	CKE2 M MULTI VS6 3 SPEEDRIVE	1 - 230 В	1,4 - 18,0	23 - 10	12	21	7 251,00
6000003920	CKE2 M MULTI VS6 5 SPEEDRIVE	1 - 230 В	1,2 - 18,0	43 - 10	12	38	7 450,00
6000003921	CKE2 M MULTI VS6 7 SPEEDRIVE	1 - 230 В	1,4 - 18,0	63 - 10	12	51	8 021,00
6000003922	CKE2 M MULTI VS6 10 SPEEDRIVE	1 - 230 В	1,4 - 18,0	92 - 10	12	75	8 495,00
6000003923	CKE2 M MULTI VS10 3 SPEEDRIVE	1 - 230 В	2,4 - 26,6	28 - 10	20	25	8 167,00
6000003924	CKE2 M MULTI VS10 4 SPEEDRIVE	1 - 230 В	2,4 - 26,6	39 - 10	20	32	8 723,00
6000003925	CKE2 M MULTI VS10 6 SPEEDRIVE	1 - 230 В	2,4 - 26,6	62 - 10	20	49	9 109,00
6000003926	CKE2 M MULTI VS15 2 SPEEDRIVE	1 - 230 В	2,5 - 45,0	23 - 10	30	22	9 285,00
6000003927	CKE2 M MULTI VS15 3 SPEEDRIVE	1 - 230 В	2,0 - 45,0	38 - 10	30	35	9 818,00
6000004131	CKE2 T MULTI VS2 4 SPEEDRIVE	3 - 400 В	0,2 - 6,6	23 - 10	4	22,5	7 188,00
6000004132	CKE2 T MULTI VS2 6 SPEEDRIVE	3 - 400 В	0,2 - 6,6	37 - 10	4	33,4	7 395,00
6000004133	CKE2 T MULTI VS2 8 SPEEDRIVE	3 - 400 В	0,2 - 6,6	52 - 10	4	45	7 467,00
6000004134	CKE2 T MULTI VS2 10 SPEEDRIVE	3 - 400 В	0,2 - 6,6	71 - 10	4	61	8 056,00
6000004135	CKE2 T MULTI VS2 12 SPEEDRIVE	3 - 400 В	0,2 - 6,6	86 - 10	4	73,4	8 237,00
6000004136	CKE2 T MULTI VS2 14 SPEEDRIVE	3 - 400 В	0,2 - 6,6	102 - 10	4	85	8 520,00
6000004137	CKE2 T MULTI VS2 16 SPEEDRIVE	3 - 400 В	0,2 - 6,6	116 - 10	4	98	8 680,00
6000004138	CKE2 T MULTI VS2 18 SPEEDRIVE	3 - 400 В	0,2 - 6,6	132 - 10	4	110	8 848,00
6000004139	CKE2 T MULTI VS2 20 SPEEDRIVE	3 - 400 В	0,2 - 6,6	147 - 10	4	122	9 070,00
6000003928	CKE2 T MULTI VS4 5 SPEEDRIVE	3 - 400 В	0,8 - 13,0	38 - 10	8	35	7 567,00

Указаны розничные цены с НДС.  
Цены действительны до 31.12.2022

Установки повышения давления



Артикулы, наименования, цены, внешний вид и технические характеристики оборудования могут быть изменены изготовителем (поставщиком) без предварительного уведомления.

Артикул	Модель	Напряжение, В	Диапазон программируемых характеристик		Номинальная производительность, м³/ч	Номинальный напор, м	Цена, €
			Производительность, м³/ч	Напор Н, м			
6000003929	CKE2 T MULTI VS4 7 SPEEDRIVE	3 - 400 В	0,8 - 13,0	57 - 10	8	50	7 757,00
6000003930	CKE2 T MULTI VS4 10 SPEEDRIVE	3 - 400 В	0,8 - 13,0	84 - 10	8	70	8 439,00
6000003931	CKE2 T MULTI VS4 14 SPEEDRIVE	3 - 400 В	0,4 - 13,0	120 - 10	8	100	9 190,00
6000003932	CKE2 T MULTI VS6 3 SPEEDRIVE	3 - 400 В	1,4 - 18,0	23 - 10	12	21	7 596,00
6000003933	CKE2 T MULTI VS6 5 SPEEDRIVE	3 - 400 В	1,4 - 18,0	43 - 10	12	38	7 793,00
6000003934	CKE2 T MULTI VS6 7 SPEEDRIVE	3 - 400 В	1,4 - 18,0	63 - 10	12	51	8 364,00
6000003935	CKE2 T MULTI VS6 10 SPEEDRIVE	3 - 400 В	1,4 - 18,0	92 - 10	12	75	8 838,00
6000003936	CKE2 T MULTI VS6 14 SPEEDRIVE	3 - 400 В	1,4 - 18,0	131 - 10	12	109	9 924,00
6000003937	CKE2 T MULTI VS10 3 SPEEDRIVE	3 - 400 В	2,4 - 26,4	28 - 10	20	25	8 512,00
6000003938	CKE2 T MULTI VS10 4 SPEEDRIVE	3 - 400 В	2,4 - 26,4	39 - 10	20	32	9 066,00
6000003939	CKE2 T MULTI VS10 6 SPEEDRIVE	3 - 400 В	2,4 - 26,4	62 - 10	20	49	9 451,00
6000003940	CKE2 T MULTI VS10 8 SPEEDRIVE	3 - 400 В	2,4 - 26,4	85 - 10	20	67	10 281,00
6000003941	CKE2 T MULTI VS10 9 SPEEDRIVE	3 - 400 В	2,4 - 26,4	97 - 10	20	76	11 175,00
6000003942	CKE2 T MULTI VS10 11 SPEEDRIVE	3 - 400 В	1,2 - 26,6	119 - 10	20	92	11 516,00
6000003943	CKE2 T MULTI VS15 2 SPEEDRIVE	3 - 400 В	2,5 - 45,0	23 - 10	30	22	9 625,00
6000003944	CKE2 T MULTI VS15 3 SPEEDRIVE	3 - 400 В	2,4 - 45,0	38 - 10	30	35	10 159,00
6000003945	CKE2 T MULTI VS15 4 SPEEDRIVE	3 - 400 В	2,4 - 45,0	52 - 10	30	48	11 054,00
6000003946	CKE2 T MULTI VS15 6 SPEEDRIVE	3 - 400 В	2,4 - 45,0	82 - 10	30	71	13 088,00
6000003947	CKE2 T MULTI VS25 2 SPEEDRIVE	3 - 400 В	5,4 - 70,0	35 - 10	50	32	14 272,00
6000003948	CKE2 T MULTI VS25 3 SPEEDRIVE	3 - 400 В	5,4 - 70,0	56 - 10	50	50	16 320,00
6000003949	CKE2 T MULTI VS25 4 SPEEDRIVE	3 - 400 В	5,4 - 70,0	77 - 10	50	67	17 099,00
6000004140	CKE2 T MULTI VS 40 01 SPEEDRIVE	3 - 400 В	2,7 - 108,0	20 - 10	80	20	14 804,00
6000004141	CKE2 T MULTI VS 40 02-2 SPEEDRIVE	3 - 400 В	2,4 - 108,0	33 - 10	80	30	16 468,00
6000004142	CKE2 T MULTI VS 40 02 SPEEDRIVE	3 - 400 В	2,4 - 108,0	45 - 10	80	40	17 624,00
6000004143	CKE2 T MULTI VS60 01 SPEEDRIVE	3 - 400 В	3,7 - 152,0	24 - 10	120	21	21 529,00
6000004144	CKE2 T MULTI VS60 02-2 SPEEDRIVE	3 - 400 В	3,6 - 152,0	36 - 10	120	28	22 611,00
<b>CKE2 с горизонтальными насосами ASPRI (3 насоса)</b>							
6000002139	CKE3 M ASPRI25 4 SPEEDRIVE	1 - 230 В	0,4 - 19,5	39 - 10	12,9	34	6 203,00
6000002141	CKE3 M ASPRI25 5 SPEEDRIVE	1 - 230 В	0,4 - 19,5	51 - 10	12,9	42	6 336,00
6000002771	CKE3 M ASPRI35 3 SPEEDRIVE	1 - 230 В	0,5 - 27,0	37 - 10	18,9	29	6 633,00
6000002144	CKE3 M ASPRI35 4 SPEEDRIVE	1 - 230 В	0,5 - 27,0	49 - 10	18,9	35	6 631,00
6000002146	CKE3 M ASPRI35 5 SPEEDRIVE	1 - 230 В	0,5 - 27,0	64 - 10	18,9	46	6 871,00
6000003858	CKE3 M ASPRI35 6 SPEEDRIVE	1 - 230 В	0,5 - 27,0	77 - 10	18,9	59	7 105,00
6000002148	CKE3 M ASPRI45 3 SPEEDRIVE	1 - 230 В	0,8 - 36,0	32 - 10	27	26	6 872,00
6000002150	CKE3 M ASPRI45 4 SPEEDRIVE	1 - 230 В	0,8 - 36,0	44 - 10	27	34	7 027,00
6000003870	CKE3 M ASPRI45 5 SPEEDRIVE	1 - 230 В	0,8 - 36,0	57 - 10	27	45	7 215,00
6000002225	CKE3 T ASPRI25 4 SPEEDRIVE	3 - 400 В	0,4 - 19,5	39 - 10	12,9	34	6 685,00
6000002227	CKE3 T ASPRI25 5 SPEEDRIVE	3 - 400 В	0,4 - 19,5	51 - 10	12,9	42	6 825,00
6000002279	CKE3 T ASPRI35 3 SPEEDRIVE	3 - 400 В	0,5 - 27,0	37 - 10	18,9	29	7 121,00
6000002299	CKE3 T ASPRI35 4 SPEEDRIVE	3 - 400 В	0,5 - 27,0	49 - 10	18,9	35	7 123,00
6000002231	CKE3 T ASPRI35 5 SPEEDRIVE	3 - 400 В	0,5 - 27,0	64 - 10	18,9	46	7 363,00
6000002233	CKE3 T ASPRI35 6 SPEEDRIVE	3 - 400 В	0,5 - 27,0	77 - 10	18,9	59	7 555,00
6000002235	CKE3 T ASPRI45 3 SPEEDRIVE	3 - 400 В	0,8 - 36,0	32 - 10	18	26	7 363,00
6000002237	CKE3 T ASPRI45 4 SPEEDRIVE	3 - 400 В	0,8 - 36,0	44 - 10	18	34	7 458,00
6000002239	CKE3 T ASPRI45 5 SPEEDRIVE	3 - 400 В	0,8 - 36,0	57 - 10	18	45	7 654,00
<b>CKE3 с горизонтальными насосами PRISMA (3 насоса)</b>							
6000002168	CKE3 M PRISMA25 4 SPEEDRIVE	1 - 230 В	0,4 - 19,5	39 - 10	12,9	34	6 123,00
6000002170	CKE3 M PRISMA25 5 SPEEDRIVE	1 - 230 В	0,4 - 19,5	51 - 10	12,9	42	6 266,00
6000002678	CKE3 M PRISMA35 3 SPEEDRIVE	1 - 230 В	0,5 - 27,0	37 - 10	18,9	29	6 618,00
6000002173	CKE3 M PRISMA35 4 SPEEDRIVE	1 - 230 В	0,5 - 27,0	49 - 10	18,9	35	6 597,00
6000002175	CKE3 M PRISMA35 5 SPEEDRIVE	1 - 230 В	0,5 - 27,0	64 - 10	18,9	46	6 864,00
6000003862	CKE3 M PRISMA35 6 SPEEDRIVE	1 - 230 В	0,5 - 27,0	77 - 10	18,9	59	7 077,00
6000002177	CKE3 M PRISMA45 3 SPEEDRIVE	1 - 230 В	0,8 - 36,0	32 - 10	27	26	6 845,00
6000002179	CKE3 M PRISMA45 4 SPEEDRIVE	1 - 230 В	0,8 - 36,0	44 - 10	27	34	6 999,00
6000003874	CKE3 M PRISMA45 5 SPEEDRIVE	1 - 230 В	0,8 - 36,0	57 - 10	27	45	7 190,00
6000002291	CKE3 T PRISMA25 4 SPEEDRIVE	3 - 400 В	0,4 - 19,5	39 - 10	12,9	34	6 608,00
6000002293	CKE3 T PRISMA25 5 SPEEDRIVE	3 - 400 В	0,4 - 19,5	51 - 10	12,9	42	6 758,00
6000002676	CKE3 T PRISMA35 3 SPEEDRIVE	3 - 400 В	0,5 - 27,0	37 - 10	18,9	29	7 105,00
6000002295	CKE3 T PRISMA35 4 SPEEDRIVE	3 - 400 В	0,5 - 27,0	49 - 10	18,9	35	7 088,00
6000002297	CKE3 T PRISMA35 5 SPEEDRIVE	3 - 400 В	0,5 - 27,0	64 - 10	18,9	46	7 353,00
6000002299	CKE3 T PRISMA35 6 SPEEDRIVE	3 - 400 В	0,5 - 27,0	77 - 10	18,9	59	7 524,00

Артикул	Модель	Напряжение, В	Диапазон программируемых характеристик		Номинальная производительность, м³/ч	Номинальный напор, м	Цена, €
			Производительность, м³/ч	Напор Н, м			
6000002301	ККЕЗ Т PRISMA45 3 SPEEDRIVE	3 - 400 В	0,8 - 36,0	32 - 10	27	26	7 335,00
6000002303	ККЕЗ Т PRISMA45 4 SPEEDRIVE	3 - 400 В	0,8 - 36,0	44 - 10	27	34	7 431,00
6000002305	ККЕЗ Т PRISMA45 5 SPEEDRIVE	3 - 400 В	0,8 - 36,0	57 - 10	27	45	7 627,00
<b>ККЕЗ с вертикальными насосами MULTI (3 насоса)</b>							
6000002163	ККЕЗ М MULTI25 4 SPEEDRIVE	1 - 230 В	0,2 - 14,4	53 - 10	8,7	39	6 548,00
6000002164	ККЕЗ М MULTI25 5 SPEEDRIVE	1 - 230 В	0,2 - 11,4	61 - 10	8,7	48	6 732,00
6000002684	ККЕЗ М MULTI35 3 SPEEDRIVE	1 - 230 В	0,6 - 29,1	38 - 10	19,5	29	6 833,00
6000002165	ККЕЗ М MULTI35 4 SPEEDRIVE	1 - 230 В	0,5 - 29,1	51 - 10	19,5	38	6 801,00
6000002166	ККЕЗ М MULTI35 5 SPEEDRIVE	1 - 230 В	0,5 - 29,1	63 - 10	19,5	45	7 069,00
6000003866	ККЕЗ М MULTI35 6 SPEEDRIVE	1 - 230 В	0,5 - 29,1	79 - 10	19,5	58	7 216,00
6000002653	ККЕЗ М MULTI55 3 SPEEDRIVE	1 - 230 В	1,0 - 54,0	32 - 10	37,8	22	7 440,00
6000003878	ККЕЗ М MULTI55 4 SPEEDRIVE	1 - 230 В	1,0 - 54,0	45 - 10	37,8	31	7 299,00
6000002269	ККЕЗ Т MULTI25 4 SPEEDRIVE	3 - 400 В	0,2 - 14,4	53 - 10	8,7	39	7 036,00
6000002271	ККЕЗ Т MULTI25 5 SPEEDRIVE	3 - 400 В	0,2 - 11,4	61 - 10	8,7	48	7 219,00
6000002273	ККЕЗ Т MULTI35 3 SPEEDRIVE	3 - 400 В	0,6 - 29,1	38 - 10	19,5	29	7 317,00
6000002275	ККЕЗ Т MULTI35 4 SPEEDRIVE	3 - 400 В	0,5 - 29,1	51 - 10	19,5	38	7 292,00
6000002277	ККЕЗ Т MULTI35 5 SPEEDRIVE	3 - 400 В	0,5 - 29,1	63 - 10	19,5	45	7 557,00
6000002279	ККЕЗ Т MULTI35 6 SPEEDRIVE	3 - 400 В	0,5 - 29,1	79 - 10	19,5	58	7 661,00
6000002281	ККЕЗ Т MULTI35 8 SPEEDRIVE	3 - 400 В	0,4 - 29,1	105 - 10	19,5	81	8 837,00
6000002697	ККЕЗ Т MULTI35 10 SPEEDRIVE	3 - 400 В	0,4 - 29,1	132 - 10	19,5	102	9 385,00
6000002651	ККЕЗ Т MULTI55 3 SPEEDRIVE	3 - 400 В	1,0 - 54,0	32 - 10	37,8	22	7 921,00
6000002283	ККЕЗ Т MULTI55 4 SPEEDRIVE	3 - 400 В	1,0 - 54,0	45 - 10	37,8	31	8 094,00
6000002285	ККЕЗ Т MULTI55 6 SPEEDRIVE	3 - 400 В	0,8 - 54,0	72 - 10	37,8	51	9 428,00
6000002287	ККЕЗ Т MULTI55 7 SPEEDRIVE	3 - 400 В	0,8 - 54,0	86 - 10	37,8	59	9 505,00
<b>ККЕЗ с вертикальными насосами MULTI VE (3 насоса)</b>							
6000002991	ККЕЗ Т MULTI VE121 2 SPEEDRIVE	3 - 400 В	1,6 - 87,0	28 - 10	63	21	12 965,00
6000002993	ККЕЗ Т MULTI VE121 3 SPEEDRIVE	3 - 400 В	1,4 - 90,0	44 - 10	63	34	13 793,00
6000002748	ККЕЗ Т MULTI VE121 4 SPEEDRIVE	3 - 400 В	1,2 - 90,0	62 - 10	63	45	14 560,00
6000003854	ККЕЗ Т MULTI VE121 5 SPEEDRIVE	3 - 400 В	1,0 - 90,0	76 - 10	63	55	14 977,00
<b>ККЕЗ с вертикальными насосами MULTI VS (3 насоса)</b>							
6000004176	ККЕЗ М MULTI VS2 4 SPEEDRIVE	1 - 230 В	0,2 - 9,9	23 - 10	6	22,5	9 534,00
6000004177	ККЕЗ М MULTI VS2 6 SPEEDRIVE	1 - 230 В	0,2 - 9,9	37 - 10	6	33,4	9 843,00
6000004178	ККЕЗ М MULTI VS2 8 SPEEDRIVE	1 - 230 В	0,2 - 9,9	52 - 10	6	45	9 950,00
6000004179	ККЕЗ М MULTI VS2 10 SPEEDRIVE	1 - 230 В	0,2 - 9,9	71 - 10	6	61	10 833,00
6000004180	ККЕЗ М MULTI VS2 12 SPEEDRIVE	1 - 230 В	0,2 - 9,9	86 - 10	6	73,4	11 108,00
6000004181	ККЕЗ М MULTI VS2 14 SPEEDRIVE	1 - 230 В	0,2 - 9,9	102 - 10	6	85	11 470,00
6000004182	ККЕЗ М MULTI VS2 16 SPEEDRIVE	1 - 230 В	0,2 - 9,9	116 - 10	6	98	11 710,00
6000004183	ККЕЗ М MULTI VS2 18 SPEEDRIVE	1 - 230 В	0,2 - 9,9	132 - 10	6	110	11 960,00
6000004184	ККЕЗ М MULTI VS2 20 SPEEDRIVE	1 - 230 В	0,2 - 9,9	147 - 10	6	122	12 294,00
6000003950	ККЕЗ М MULTI VS4 5 SPEEDRIVE	1 - 230 В	0,7 - 19,5	38 - 10	12	35	10 473,00
6000003951	ККЕЗ М MULTI VS4 7 SPEEDRIVE	1 - 230 В	0,6 - 19,5	57 - 10	12	50	10 756,00
6000003952	ККЕЗ М MULTI VS4 10 SPEEDRIVE	1 - 230 В	0,5 - 19,5	84 - 10	12	70	11 779,00
6000003953	ККЕЗ М MULTI VS4 14 SPEEDRIVE	1 - 230 В	0,4 - 19,5	120 - 10	12	100	12 858,00
6000003954	ККЕЗ М MULTI VS6 3 SPEEDRIVE	1 - 230 В	1,4 - 27,0	23 - 10	18	21	10 521,00
6000003955	ККЕЗ М MULTI VS6 5 SPEEDRIVE	1 - 230 В	1,2 - 27,0	43 - 10	18	38	10 815,00
6000003956	ККЕЗ М MULTI VS6 7 SPEEDRIVE	1 - 230 В	1,4 - 27,0	63 - 10	18	51	11 675,00
6000003957	ККЕЗ М MULTI VS6 10 SPEEDRIVE	1 - 230 В	1,4 - 27,0	92 - 10	18	75	12 387,00
6000003958	ККЕЗ М MULTI VS10 3 SPEEDRIVE	1 - 230 В	2,4 - 39,6	28 - 10	30	25	11 895,00
6000003959	ККЕЗ М MULTI VS10 4 SPEEDRIVE	1 - 230 В	2,4 - 39,6	39 - 10	30	32	12 728,00
6000003960	ККЕЗ М MULTI VS10 6 SPEEDRIVE	1 - 230 В	2,4 - 39,6	62 - 10	30	49	13 305,00
6000003961	ККЕЗ М MULTI VS15 2 SPEEDRIVE	1 - 230 В	2,5 - 67,5	23 - 10	45	22	13 728,00
6000003962	ККЕЗ М MULTI VS15 3 SPEEDRIVE	1 - 230 В	2,0 - 67,5	38 - 10	45	35	14 524,00
6000004162	ККЕЗ Т MULTI VS2 4 SPEEDRIVE	3 - 400 В	0,2 - 9,9	23 - 10	6	22,5	10 350,00
6000004163	ККЕЗ Т MULTI VS2 6 SPEEDRIVE	3 - 400 В	0,2 - 9,9	37 - 10	6	33,4	10 660,00
6000004164	ККЕЗ Т MULTI VS2 8 SPEEDRIVE	3 - 400 В	0,2 - 9,9	52 - 10	6	45	10 767,00
6000004165	ККЕЗ Т MULTI VS2 10 SPEEDRIVE	3 - 400 В	0,2 - 9,9	71 - 10	6	61	11 650,00
6000004166	ККЕЗ Т MULTI VS2 12 SPEEDRIVE	3 - 400 В	0,2 - 9,9	86 - 10	6	73,4	11 925,00
6000004167	ККЕЗ Т MULTI VS2 14 SPEEDRIVE	3 - 400 В	0,2 - 9,9	102 - 10	6	85	12 286,00
6000004168	ККЕЗ Т MULTI VS2 16 SPEEDRIVE	3 - 400 В	0,2 - 9,9	116 - 10	6	98	12 525,00
6000004169	ККЕЗ Т MULTI VS2 18 SPEEDRIVE	3 - 400 В	0,2 - 9,9	132 - 10	6	110	12 776,00
6000004170	ККЕЗ Т MULTI VS2 20 SPEEDRIVE	3 - 400 В	0,2 - 9,9	147 - 10	6	122	13 110,00
6000003963	ККЕЗ Т MULTI VS4 5 SPEEDRIVE	3 - 400 В	0,8 - 19,5	38 - 10	12	35	10 948,00

Указаны розничные цены с НДС.  
Цены действительны до 31.12.2022

Установки повышения давления



Артикулы, наименования, цены, внешний вид и технические характеристики оборудования могут быть изменены изготовителем (поставщиком) без предварительного уведомления.

Артикул	Модель	Напряжение, В	Диапазон программируемых характеристик		Номинальная производительность, м³/ч	Номинальный напор, м	Цена, €
			Производительность, м³/ч	Напор Н, м			
6000003964	CKE3 T MULTI VS4 7 SPEEDRIVE	3 - 400 В	0,8 - 19,5	57 - 10	12	50	11 231,00
6000003965	CKE3 T MULTI VS4 10 SPEEDRIVE	3 - 400 В	0,8 - 19,5	84 - 10	12	70	12 257,00
6000003966	CKE3 T MULTI VS4 14 SPEEDRIVE	3 - 400 В	0,4 - 19,5	120 - 10	12	100	13 326,00
6000003967	CKE3 T MULTI VS6 3 SPEEDRIVE	3 - 400 В	1,4 - 27,0	23 - 10	18	21	10 990,00
6000003968	CKE3 T MULTI VS6 5 SPEEDRIVE	3 - 400 В	1,4 - 27,0	43 - 10	18	38	11 285,00
6000003969	CKE3 T MULTI VS6 7 SPEEDRIVE	3 - 400 В	1,4 - 27,0	63 - 10	18	51	12 144,00
6000003970	CKE3 T MULTI VS6 10 SPEEDRIVE	3 - 400 В	1,4 - 27,0	92 - 10	18	75	12 856,00
6000003971	CKE3 T MULTI VS6 14 SPEEDRIVE	3 - 400 В	1,4 - 27,0	131 - 10	18	109	14 419,00
6000003972	CKE3 T MULTI VS10 3 SPEEDRIVE	3 - 400 В	2,4 - 39,6	28 - 10	30	25	12 364,00
6000003973	CKE3 T MULTI VS10 4 SPEEDRIVE	3 - 400 В	2,4 - 39,6	39 - 10	30	32	13 198,00
6000003974	CKE3 T MULTI VS10 6 SPEEDRIVE	3 - 400 В	2,4 - 39,6	62 - 10	30	49	13 775,00
6000003975	CKE3 T MULTI VS10 8 SPEEDRIVE	3 - 400 В	2,4 - 39,6	85 - 10	30	67	15 014,00
6000003976	CKE3 T MULTI VS10 9 SPEEDRIVE	3 - 400 В	2,4 - 39,6	97 - 10	30	76	16 295,00
6000003977	CKE3 T MULTI VS10 11 SPEEDRIVE	3 - 400 В	1,2 - 39,9	119 - 10	30	92	16 808,00
6000003978	CKE3 T MULTI VS15 2 SPEEDRIVE	3 - 400 В	2,5 - 67,5	23 - 10	45	22	14 191,00
6000003979	CKE3 T MULTI VS15 3 SPEEDRIVE	3 - 400 В	2,4 - 67,5	38 - 10	45	35	14 989,00
6000003980	CKE3 T MULTI VS15 4 SPEEDRIVE	3 - 400 В	2,4 - 67,5	52 - 10	45	48	16 326,00
6000003981	CKE3 T MULTI VS15 6 SPEEDRIVE	3 - 400 В	2,4 - 67,5	82 - 10	45	71	19 380,00
6000003982	CKE3 T MULTI VS25 2 SPEEDRIVE	3 - 400 В	5,4 - 105,0	35 - 10	75	32	22 787,00
6000003983	CKE3 T MULTI VS25 3 SPEEDRIVE	3 - 400 В	5,4 - 105,0	56 - 10	75	50	25 859,00
6000003984	CKE3 T MULTI VS25 4 SPEEDRIVE	3 - 400 В	5,4 - 105,0	77 - 10	75	67	27 022,00
6000004171	CKE3 T MULTI VS 40 01 SPEEDRIVE	3 - 400 В	2,7 - 162,0	20 - 10	120	20	23 533,00
6000004172	CKE3 T MULTI VS 40 02-2 SPEEDRIVE	3 - 400 В	2,4 - 162,0	33 - 10	120	30	26 028,00
6000004173	CKE3 T MULTI VS 40 02 SPEEDRIVE	3 - 400 В	2,4 - 162,0	45 - 10	120	40	27 760,00
6000004174	CKE3 T MULTI VS60 01 SPEEDRIVE	3 - 400 В	3,7 - 228,0	24 - 10	180	21	31 020,00
6000004175	CKE3 T MULTI VS60 02-2 SPEEDRIVE	3 - 400 В	3,6 - 228,0	36 - 10	180	28	32 645,00
<b>CKE4 с горизонтальными насосами ASPRI (4 насоса)</b>							
6000002392	CKE4 M ASPRI25 4 SPEEDRIVE	1 - 230 В	0,4 - 26,0	39 - 10	17,2	34	8 331,00
6000002394	CKE4 M ASPRI25 5 SPEEDRIVE	1 - 230 В	0,4 - 26,0	51 - 10	17,2	42	8 504,00
6000002772	CKE4 M ASPRI35 3 SPEEDRIVE	1 - 230 В	0,5 - 36,0	37 - 10	25,2	29	8 902,00
6000002397	CKE4 M ASPRI35 4 SPEEDRIVE	1 - 230 В	0,5 - 36,0	49 - 10	25,2	35	8 898,00
6000002399	CKE4 M ASPRI35 5 SPEEDRIVE	1 - 230 В	0,5 - 36,0	64 - 10	25,2	46	9 218,00
6000003859	CKE4 M ASPRI35 6 SPEEDRIVE	1 - 230 В	0,5 - 36,0	77 - 10	25,2	59	9 395,00
6000002401	CKE4 M ASPRI45 3 SPEEDRIVE	1 - 230 В	0,8 - 48,0	32 - 10	36	26	9 224,00
6000002403	CKE4 M ASPRI45 4 SPEEDRIVE	1 - 230 В	0,8 - 48,0	44 - 10	36	34	9 348,00
6000003871	CKE4 M ASPRI45 5 SPEEDRIVE	1 - 230 В	0,8 - 48,0	57 - 10	36	45	9 543,00
6000002478	CKE4 T ASPRI25 4 SPEEDRIVE	3 - 400 В	0,4 - 26,0	39 - 10	17,2	34	8 962,00
6000002480	CKE4 T ASPRI25 5 SPEEDRIVE	3 - 400 В	0,4 - 26,0	51 - 10	17,2	42	9 144,00
6000002981	CKE4 T ASPRI35 3 SPEEDRIVE	3 - 400 В	0,5 - 36,0	37 - 10	25,2	29	9 539,00
6000002482	CKE4 T ASPRI35 4 SPEEDRIVE	3 - 400 В	0,5 - 36,0	49 - 10	25,2	35	9 539,00
6000002484	CKE4 T ASPRI35 5 SPEEDRIVE	3 - 400 В	0,5 - 36,0	64 - 10	25,2	46	9 860,00
6000002486	CKE4 T ASPRI35 6 SPEEDRIVE	3 - 400 В	0,5 - 36,0	77 - 10	25,2	59	10 117,00
6000002488	CKE4 T ASPRI45 3 SPEEDRIVE	3 - 400 В	0,8 - 48,0	32 - 10	36	26	9 860,00
6000002490	CKE4 T ASPRI45 4 SPEEDRIVE	3 - 400 В	0,8 - 48,0	44 - 10	36	34	9 986,00
6000002492	CKE4 T ASPRI45 5 SPEEDRIVE	3 - 400 В	0,8 - 48,0	57 - 10	36	45	10 247,00
<b>CKE4 с горизонтальными насосами PRISMA (4 насоса)</b>							
6000002421	CKE4 M PRISMA25 4 SPEEDRIVE	1 - 230 В	0,4 - 26,0	39 - 10	17,2	34	8 226,00
6000002423	CKE4 M PRISMA25 5 SPEEDRIVE	1 - 230 В	0,4 - 26,0	51 - 10	17,2	42	8 412,00
6000002681	CKE4 M PRISMA35 3 SPEEDRIVE	1 - 230 В	0,5 - 36,0	37 - 10	25,2	29	8 884,00
6000002426	CKE4 M PRISMA35 4 SPEEDRIVE	1 - 230 В	0,5 - 36,0	49 - 10	25,2	35	8 851,00
6000002428	CKE4 M PRISMA35 5 SPEEDRIVE	1 - 230 В	0,5 - 36,0	64 - 10	25,2	46	9 208,00
6000003863	CKE4 M PRISMA35 6 SPEEDRIVE	1 - 230 В	0,5 - 36,0	77 - 10	25,2	59	9 359,00
6000002430	CKE4 M PRISMA45 3 SPEEDRIVE	1 - 230 В	0,8 - 48,0	32 - 10	36	26	9 188,00
6000002432	CKE4 M PRISMA45 4 SPEEDRIVE	1 - 230 В	0,8 - 48,0	44 - 10	36	34	9 313,00
6000003875	CKE4 M PRISMA45 5 SPEEDRIVE	1 - 230 В	0,8 - 48,0	57 - 10	36	45	9 508,00
6000002544	CKE4 T PRISMA25 4 SPEEDRIVE	3 - 400 В	0,4 - 26,0	39 - 10	17,2	34	8 857,00
6000002546	CKE4 T PRISMA25 5 SPEEDRIVE	3 - 400 В	0,4 - 26,0	51 - 10	17,2	42	9 052,00
6000002679	CKE4 T PRISMA35 3 SPEEDRIVE	3 - 400 В	0,5 - 36,0	37 - 10	25,2	29	9 519,00
6000002548	CKE4 T PRISMA35 4 SPEEDRIVE	3 - 400 В	0,5 - 36,0	49 - 10	25,2	35	9 493,00
6000002550	CKE4 T PRISMA35 5 SPEEDRIVE	3 - 400 В	0,5 - 36,0	64 - 10	25,2	46	9 847,00
6000002552	CKE4 T PRISMA35 6 SPEEDRIVE	3 - 400 В	0,5 - 36,0	77 - 10	25,2	59	10 077,00

Артикул	Модель	Напряжение, В	Диапазон программируемых характеристик		Номинальная производительность, м³/ч	Номинальный напор, м	Цена, €
			Производительность, м³/ч	Напор Н, м			
6000002554	CKE4 T PRISMA45 3 SPEEDRIVE	3 - 400 В	0,8 - 48,0	32 - 10	36	26	9 824,00
6000002556	CKE4 T PRISMA45 4 SPEEDRIVE	3 - 400 В	0,8 - 48,0	44 - 10	36	34	9 949,00
6000002558	CKE4 T PRISMA45 5 SPEEDRIVE	3 - 400 В	0,8 - 48,0	57 - 10	36	45	10 211,00
<b>CKE4 с вертикальными насосами MULTI (4 насоса)</b>							
6000002416	CKE4 M MULTI25 4 SPEEDRIVE	1 - 230 В	0,2 - 19,2	53 - 10	11,6	39	8 797,00
6000002417	CKE4 M MULTI25 5 SPEEDRIVE	1 - 230 В	0,2 - 15,2	61 - 10	11,6	48	9 043,00
6000002685	CKE4 M MULTI35 3 SPEEDRIVE	1 - 230 В	0,6 - 38,8	38 - 10	26	29	9 175,00
6000002418	CKE4 M MULTI35 4 SPEEDRIVE	1 - 230 В	0,5 - 38,8	51 - 10	26	38	9 131,00
6000002419	CKE4 M MULTI35 5 SPEEDRIVE	1 - 230 В	0,5 - 38,8	63 - 10	26	45	9 488,00
6000003867	CKE4 M MULTI35 6 SPEEDRIVE	1 - 230 В	0,5 - 38,8	79 - 10	26	58	9 543,00
6000002656	CKE4 M MULTI55 3 SPEEDRIVE	1 - 230 В	1,0 - 72,0	32 - 10	50,4	22	9 876,00
6000003879	CKE4 M MULTI55 4 SPEEDRIVE	1 - 230 В	1,0 - 72,0	45 - 10	50,4	31	10 115,00
6000002522	CKE4 T MULTI25 4 SPEEDRIVE	3 - 400 В	0,2 - 19,2	53 - 10	11,6	39	9 432,00
6000002524	CKE4 T MULTI25 5 SPEEDRIVE	3 - 400 В	0,2 - 15,2	61 - 10	11,6	48	9 678,00
6000002526	CKE4 T MULTI35 3 SPEEDRIVE	3 - 400 В	0,6 - 38,8	38 - 10	26	29	9 808,00
6000002528	CKE4 T MULTI35 4 SPEEDRIVE	3 - 400 В	0,6 - 38,8	51 - 10	26	38	9 772,00
6000002530	CKE4 T MULTI35 5 SPEEDRIVE	3 - 400 В	0,6 - 38,8	63 - 10	26	45	10 129,00
6000002532	CKE4 T MULTI35 6 SPEEDRIVE	3 - 400 В	0,6 - 38,8	79 - 10	26	58	10 262,00
6000002534	CKE4 T MULTI35 8 SPEEDRIVE	3 - 400 В	0,4 - 38,8	105 - 10	26	81	11 800,00
6000002699	CKE4 T MULTI35 10 SPEEDRIVE	3 - 400 В	0,4 - 38,8	132 - 10	26	102	12 528,00
6000002654	CKE4 T MULTI55 3 SPEEDRIVE	3 - 400 В	1,0 - 72,0	32 - 10	50,4	22	10 510,00
6000002536	CKE4 T MULTI55 4 SPEEDRIVE	3 - 400 В	1,0 - 72,0	45 - 10	50,4	31	10 743,00
6000002538	CKE4 T MULTI55 6 SPEEDRIVE	3 - 400 В	0,8 - 72,0	72 - 10	50,4	51	12 555,00
6000002540	CKE4 T MULTI55 7 SPEEDRIVE	3 - 400 В	0,8 - 72,0	86 - 10	50,4	59	12 663,00
<b>CKE4 с вертикальными насосами MULTI VE (4 насоса)</b>							
6000002996	CKE4 T MULTI VE121 2 SPEEDRIVE	3 - 400 В	1,6 - 116,0	28 - 10	84	21	19 306,00
6000002998	CKE4 T MULTI VE121 3 SPEEDRIVE	3 - 400 В	1,4 - 120,0	44 - 10	84	34	19 489,00
6000002749	CKE4 T MULTI VE121 4 SPEEDRIVE	3 - 400 В	1,2 - 120,0	62 - 10	84	45	22 023,00
6000003855	CKE4 T MULTI VE121 5 SPEEDRIVE	3 - 400 В	1,0 - 120,0	76 - 10	84	55	22 464,00
<b>CKE4 с вертикальными насосами MULTI VS (4 насоса)</b>							
6000004205	CKE4 M MULTI VS2 4 SPEEDRIVE	1 - 230 В	0,2 - 13,2	23 - 10	8	22,5	12 497,00
6000004206	CKE4 M MULTI VS2 6 SPEEDRIVE	1 - 230 В	0,2 - 13,2	37 - 10	8	33,4	12 911,00
6000004207	CKE4 M MULTI VS2 8 SPEEDRIVE	1 - 230 В	0,2 - 13,2	52 - 10	8	45	13 054,00
6000004208	CKE4 M MULTI VS2 10 SPEEDRIVE	1 - 230 В	0,2 - 13,2	71 - 10	8	61	14 231,00
6000004209	CKE4 M MULTI VS2 12 SPEEDRIVE	1 - 230 В	0,2 - 13,2	86 - 10	8	73,4	14 597,00
6000004210	CKE4 M MULTI VS2 14 SPEEDRIVE	1 - 230 В	0,2 - 13,2	102 - 10	8	85	15 039,00
6000004211	CKE4 M MULTI VS2 16 SPEEDRIVE	1 - 230 В	0,2 - 13,2	116 - 10	8	98	15 358,00
6000004212	CKE4 M MULTI VS2 18 SPEEDRIVE	1 - 230 В	0,2 - 13,2	132 - 10	8	110	15 690,00
6000004213	CKE4 M MULTI VS2 20 SPEEDRIVE	1 - 230 В	0,2 - 13,2	147 - 10	8	122	16 135,00
6000003985	CKE4 M MULTI VS4 5 SPEEDRIVE	1 - 230 В	0,7 - 26,0	38 - 10	16	35	13 725,00
6000003986	CKE4 M MULTI VS4 7 SPEEDRIVE	1 - 230 В	0,6 - 26,0	57 - 10	16	50	14 103,00
6000003987	CKE4 M MULTI VS4 10 SPEEDRIVE	1 - 230 В	0,5 - 26,0	84 - 10	16	70	15 470,00
6000003988	CKE4 M MULTI VS4 14 SPEEDRIVE	1 - 230 В	0,4 - 26,0	120 - 10	16	100	16 868,00
6000003989	CKE4 M MULTI VS6 3 SPEEDRIVE	1 - 230 В	1,4 - 36,0	23 - 10	24	21	13 791,00
6000003990	CKE4 M MULTI VS6 5 SPEEDRIVE	1 - 230 В	1,2 - 36,0	43 - 10	24	38	14 184,00
6000003991	CKE4 M MULTI VS6 7 SPEEDRIVE	1 - 230 В	1,4 - 36,0	63 - 10	24	51	15 328,00
6000003992	CKE4 M MULTI VS6 10 SPEEDRIVE	1 - 230 В	1,4 - 36,0	92 - 10	24	75	16 277,00
6000003993	CKE4 M MULTI VS10 3 SPEEDRIVE	1 - 230 В	2,4 - 52,8	28 - 10	40	25	16 079,00
6000003994	CKE4 M MULTI VS10 4 SPEEDRIVE	1 - 230 В	2,4 - 52,8	39 - 10	40	32	17 190,00
6000003995	CKE4 M MULTI VS10 6 SPEEDRIVE	1 - 230 В	2,4 - 52,8	62 - 10	40	49	17 962,00
6000003996	CKE4 M MULTI VS15 2 SPEEDRIVE	1 - 230 В	2,5 - 90,0	23 - 10	60	22	20 718,00
6000003997	CKE4 M MULTI VS15 3 SPEEDRIVE	1 - 230 В	2,0 - 90,0	38 - 10	60	35	21 781,00
6000004191	CKE4 T MULTI VS2 4 SPEEDRIVE	3 - 400 В	0,2 - 13,2	23 - 10	8	22,5	13 552,00
6000004192	CKE4 T MULTI VS2 6 SPEEDRIVE	3 - 400 В	0,2 - 13,2	37 - 10	8	33,4	13 966,00
6000004193	CKE4 T MULTI VS2 8 SPEEDRIVE	3 - 400 В	0,2 - 13,2	52 - 10	8	45	14 110,00
6000004194	CKE4 T MULTI VS2 10 SPEEDRIVE	3 - 400 В	0,2 - 13,2	71 - 10	8	61	15 286,00
6000004195	CKE4 T MULTI VS2 12 SPEEDRIVE	3 - 400 В	0,2 - 13,2	86 - 10	8	73,4	15 652,00
6000004196	CKE4 T MULTI VS2 14 SPEEDRIVE	3 - 400 В	0,2 - 13,2	102 - 10	8	85	16 095,00
6000004197	CKE4 T MULTI VS2 16 SPEEDRIVE	3 - 400 В	0,2 - 13,2	116 - 10	8	98	16 413,00
6000004198	CKE4 T MULTI VS2 18 SPEEDRIVE	3 - 400 В	0,2 - 13,2	132 - 10	8	110	16 747,00
6000004199	CKE4 T MULTI VS2 20 SPEEDRIVE	3 - 400 В	0,2 - 13,2	147 - 10	8	122	17 193,00
6000003998	CKE4 T MULTI VS4 5 SPEEDRIVE	3 - 400 В	0,8 - 26,0	38 - 10	16	35	14 310,00

Указаны розничные цены с НДС.  
Цены действительны до 31.12.2022

Установки повышения давления



Артикул	Модель	Напряжение, В	Диапазон программируемых характеристик		Номинальная производительность, м³/ч	Номинальный напор, м	Цена, €
			Производительность, м³/ч	Напор Н, м			
6000003999	CKE4 T MULTI VS4 7 SPEEDRIVE	3 - 400 В	0,8 - 26,0	57 - 10	16	50	14 688,00
6000004000	CKE4 T MULTI VS4 10 SPEEDRIVE	3 - 400 В	0,8 - 26,0	84 - 10	16	70	16 054,00
6000004001	CKE4 T MULTI VS4 14 SPEEDRIVE	3 - 400 В	0,4 - 26,0	120 - 10	16	100	17 442,00
6000004002	CKE4 T MULTI VS6 3 SPEEDRIVE	3 - 400 В	1,4 - 36,0	23 - 10	24	21	14 363,00
6000004003	CKE4 T MULTI VS6 5 SPEEDRIVE	3 - 400 В	1,4 - 36,0	43 - 10	24	38	14 758,00
6000004004	CKE4 T MULTI VS6 7 SPEEDRIVE	3 - 400 В	1,4 - 36,0	63 - 10	24	51	15 903,00
6000004005	CKE4 T MULTI VS6 10 SPEEDRIVE	3 - 400 В	1,4 - 36,0	92 - 10	24	75	16 852,00
6000004006	CKE4 T MULTI VS6 14 SPEEDRIVE	3 - 400 В	1,4 - 36,0	131 - 10	24	109	18 923,00
6000004007	CKE4 T MULTI VS10 3 SPEEDRIVE	3 - 400 В	2,4 - 52,8	28 - 10	40	25	16 656,00
6000004008	CKE4 T MULTI VS10 4 SPEEDRIVE	3 - 400 В	2,4 - 52,8	39 - 10	40	32	17 767,00
6000004009	CKE4 T MULTI VS10 6 SPEEDRIVE	3 - 400 В	2,4 - 52,8	62 - 10	40	49	18 536,00
6000004010	CKE4 T MULTI VS10 8 SPEEDRIVE	3 - 400 В	2,4 - 52,8	85 - 10	40	67	20 213,00
6000004011	CKE4 T MULTI VS10 9 SPEEDRIVE	3 - 400 В	2,4 - 52,8	97 - 10	40	76	21 882,00
6000004012	CKE4 T MULTI VS10 11 SPEEDRIVE	3 - 400 В	1,2 - 53,2	119 - 10	40	92	22 567,00
6000004013	CKE4 T MULTI VS15 2 SPEEDRIVE	3 - 400 В	2,5 - 90,0	23 - 10	60	22	21 288,00
6000004014	CKE4 T MULTI VS15 3 SPEEDRIVE	3 - 400 В	2,4 - 90,0	38 - 10	60	35	22 352,00
6000004015	CKE4 T MULTI VS15 4 SPEEDRIVE	3 - 400 В	2,4 - 90,0	52 - 10	60	48	24 162,00
6000004016	CKE4 T MULTI VS15 6 SPEEDRIVE	3 - 400 В	2,4 - 90,0	82 - 10	60	71	28 234,00
6000004017	CKE4 T MULTI VS25 3 SPEEDRIVE	3 - 400 В	5,4 - 140,0	35 - 10	100	32	30 884,00
6000004018	CKE4 T MULTI VS25 3 SPEEDRIVE	3 - 400 В	5,4 - 140,0	56 - 10	100	50	34 979,00
6000004019	CKE4 T MULTI VS25 4 SPEEDRIVE	3 - 400 В	5,4 - 140,0	77 - 10	100	67	36 533,00
6000004200	CKE4 T MULTI VS 40 1 SPEEDRIVE	3 - 400 В	2,7 - 216,0	20 - 10	160	20	31 955,00
6000004201	CKE4 T MULTI VS 40 2-2 SPEEDRIVE	3 - 400 В	2,4 - 216,0	33 - 10	160	30	35 284,00
6000004202	CKE4 T MULTI VS 40 2 SPEEDRIVE	3 - 400 В	2,4 - 216,0	45 - 10	160	40	37 592,00
6000004203	CKE4 T MULTI VS60 1 SPEEDRIVE	3 - 400 В	3,7 - 304,0	24 - 10	240	21	40 557,00
6000004204	CKE4 T MULTI VS60 2-2 SPEEDRIVE	3 - 400 В	3,6 - 304,0	36 - 10	240	28	42 723,00

## Аксессуары

Артикул	Модель	Цена, €
4000000120	KIT Flanges for manifolds - DN65 - Zinc plated - Комплект фланцевого присоединения	50,00
4000000123	KIT Flanges for manifolds - DN65 - AISI 304 - Комплект фланцевого присоединения	103,00
4000000121	KIT Flanges for manifolds - DN80 - Zinc plated - Комплект фланцевого присоединения	67,00
4000000122	KIT Flanges for manifolds - DN80 - AISI 304 - Комплект фланцевого присоединения	128,00
4000000124	KIT Flanges for manifolds - DN100 - Zinc plated - Комплект фланцевого присоединения	76,00
4000000125	KIT Flanges for manifolds - DN100 - AISI 304 - Комплект фланцевого присоединения	183,00
902708	Резьбовые Фитинги Hexagonal cap AISI 316 2"1/2	61,00
902709	Резьбовые Фитинги Hexagonal cap AISI 316 3"	85,00
902710	Резьбовые Фитинги Hexagonal cap AISI 316 4"	124,00
K5734	Заглушка оцинкованная 2 1/2" BP, Sanha 300	46,00
K5735	Заглушка оцинкованная 3" BP, Sanha 300	80,00
K5736	Заглушка оцинкованная 4" BP, Sanha 300	111,00
4000000412	DRP/1 Rp 1" SS Комплект защиты от сухого хода	259,00
4000000225	DRP/1 Rp 1" 1/2 SS Комплект защиты от сухого хода	308,00
4000000413	DRP/1 Rp 1" 1/4 SS Комплект защиты от сухого хода	286,00
4000000226	DRP/1 Rp 2" SS Комплект защиты от сухого хода	349,00
4000000228	DRP/2-4 SS Комплект защиты от сухого хода	225,00
4000000376	Компенсатор резиновый фланцевый DN 65	164,00
4000000377	Компенсатор резиновый фланцевый DN 80	198,00
4000000378	Компенсатор резиновый фланцевый DN 100	250,00
4000000379	Компенсатор резиновый фланцевый DN 125	336,00
4000000380	Компенсатор резиновый фланцевый DN 150	414,00

## CP2 FF

Комплексные, полностью готовые к эксплуатации автоматизированные установки пожаротушения серии CP2 FF предназначены для автоматической подачи воды в трубопроводы спринклерной или дренчерной систем пожаротушения.

В составе установок используются приборы управления пожарные (ППУ), имеющие возможность подключения к резервному источнику электропитания с автоматическим вводом резерва (АВР) переключением на резервную линию электропитания при неисправности основной, и обратно при восстановлении основной линии электропитания. Установки поставляются смонтированными на раме-основании, они оснащены трубопроводной обвязкой (в том числе всасывающим и напорным коллекторами раздельной конструкции (с затвором между насосами)), укомплектованы всеми необходимыми элементами электрической коммутации и устройствами контроля и визуализации давления (за исключением приобретаемых опционально).



CP2

Все установки подвергаются изготовителем комплексным испытаниям и поставляются полностью готовыми к вводу в эксплуатацию.  
 Максимальный расход: до 120 куб. м/час  
 Максимальный напор: до 160 м вод. ст. (16 бар)  
 Мощность одного насоса: от 0,37 до 30 кВт  
 Температура окружающей среды: до +40°C

ПРОМЫШЛЕННОЕ ПРИМЕНЕНИЕ

### Насосные установки для пожаротушения

Артикул	Наименование	Мощность P2 (каждого насоса), кВт	Производительность, м³/ч	Напор, м	Цена, €
<b>СПРИНКЛЕРНЫЕ УСТАНОВКИ ПОЖАРОТУШЕНИЯ (1 рабочий насос + 1 резервный)</b>					
<b>Спринклерные установки пожаротушения с индикацией положения задвижек</b>					
6000003567	CP2 T FFSI MULTI35 3 DOL (1+1)	1,4	1,0 – 10,5	39 – 7	11 305,00
6000003568	CP2 T FFSI MULTI35 4 DOL (1+1)	1,8	1,0 – 10,5	54 – 12	11 346,00
6000003569	CP2 T FFSI MULTI35 5 DOL (1+1)	2,2	1,0 – 10,5	65 – 15	11 526,00
6000003570	CP2 T FFSI MULTI35 6 DOL (1+1)	2,7	1,0 – 10,5	82 – 23	11 590,00
6000003571	CP2 T FFSI MULTI35 8 DOL (1+1)	3,6	1,0 – 10,5	108 – 35	12 099,00
6000003572	CP2 T FFSI MULTI35 10 DOL (1+1)	4,9	1,0 – 10,5	134 – 47	12 289,00
6000003573	CP2 T FFSI MULTI55 3 DOL (1+1)	2,1	1,2 – 18	37 – 10	11 550,00
6000003574	CP2 T FFSI MULTI55 4 DOL (1+1)	2,8	1,2 – 18	50 – 16	11 693,00
6000003575	CP2 T FFSI MULTI55 6 DOL (1+1)	4,2	1,2 – 18	77 – 29	12 220,00
6000003576	CP2 T FFSI MULTI55 7 DOL (1+1)	4,9	1,2 – 18	90 – 35	12 531,00
6000004574	CP2 T FFSI MULTI VE121 2 DOL (1+1)	3	3,9 – 27,3	33 – 14	15 039,00
6000004575	CP2 T FFSI MULTI VE121 3 DOL (1+1)	4	3,9 – 27,3	49 – 21	15 200,00
6000004576	CP2 T FFSI MULTI VE121 4 DOL (1+1)	5,5	3,9 – 27,3	66 – 29	16 365,00
6000004577	CP2 T FFSI MULTI VE121 5 DOL (1+1)	5,5	3,9 – 27,3	82 – 36	16 538,00
6000004578	CP2 T FFSI MULTI VE121 6 DOL (1+1)	7,5	3,9 – 27,3	99 – 43	17 127,00
6000004579	CP2 T FFSI MULTI VE121 7 DOL (1+1)	9,2	3,9 – 27,3	115 – 50	17 953,00
6000004580	CP2 T FFSI MULTI VE121 8 DOL (1+1)	11	3,9 – 27,3	132 – 57	18 249,00
6000004581	CP2 T FFSI MULTI VE121 9 DOL (1+1)	15	3,9 – 27,3	148 – 64	22 874,00
6000004440	CP2 T FFSI MULTI VS6 3 DOL (1+1)	0,75	2,2 – 9	28 – 15	13 291,00
6000004441	CP2 T FFSI MULTI VS6 5 DOL (1+1)	1,1	2,2 – 9	47 – 25	13 475,00
6000004442	CP2 T FFSI MULTI VS6 7 DOL (1+1)	1,5	2,2 – 9	66 – 36	13 994,00
6000004443	CP2 T FFSI MULTI VS6 10 DOL (1+1)	2,2	2,2 – 9	94 – 51	14 423,00
6000004444	CP2 T FFSI MULTI VS6 14 DOL (1+1)	3	2,2 – 9	131 – 71	15 148,00
6000004445	CP2 T FFSI MULTI VS10 3 DOL (1+1)	1,1	4 – 13,2	33 – 19	14 123,00
6000004446	CP2 T FFSI MULTI VS10 4 DOL (1+1)	1,5	4 – 13,2	44 – 25	14 620,00

Указаны розничные цены с НДС.  
 Цены действительны до 31.12.2022

Установки пожаротушения



103

Артикулы, наименования, цены, внешний вид и технические характеристики оборудования могут быть изменены изготовителем (поставщиком) без предварительного уведомления.

Артикул	Наименование	Мощность P2 (каждого насоса), кВт	Производительность, м³/ч	Напор, м	Цена, €
6000004447	CP2 T FFSI MULTI VS10 6 DOL (1+1)	2,2	4 – 13,2	65 – 38	14 974,00
6000004448	CP2 T FFSI MULTI VS10 8 DOL (1+1)	3	4 – 13,2	87 – 51	15 571,00
6000004449	CP2 T FFSI MULTI VS10 9 DOL (1+1)	4	4 – 13,2	98 – 57	16 272,00
6000004450	CP2 T FFSI MULTI VS10 11 DOL (1+1)	4	4 – 13,2	120 – 70	16 588,00
6000004451	CP2 T FFSI MULTI VS15 2 DOL (1+1)	2,2	4 – 22,5	28 – 18	15 428,00
6000004452	CP2 T FFSI MULTI VS15 3 DOL (1+1)	3	4 – 22,5	42 – 28	15 912,00
6000004453	CP2 T FFSI MULTI VS15 4 DOL (1+1)	4	4 – 22,5	57 – 37	16 575,00
6000004454	CP2 T FFSI MULTI VS15 6 DOL (1+1)	5,5	4 – 22,5	85 – 55	18 642,00
6000004455	CP2 T FFSI MULTI VS15 8 DOL (1+1)	7,5	4 – 22,5	113 – 74	19 257,00
6000004456	CP2 T FFSI MULTI VS25 1 DOL (1+1)	2,2	9 – 35	20 – 12	19 136,00
6000004457	CP2 T FFSI MULTI VS25 2 DOL (1+1)	4	9 – 35	40 – 25	20 062,00
6000004458	CP2 T FFSI MULTI VS25 3 DOL (1+1)	5,5	9 – 35	60 – 37	22 141,00
6000004459	CP2 T FFSI MULTI VS25 4 DOL (1+1)	7,5	9 – 35	80 – 49	22 845,00
6000004460	CP2 T FFSI MULTI VS25 6 DOL (1+1)	11	9 – 35	120 – 74	26 974,00
6000004461	CP2 T FFSI MULTI VS40 1 DOL (1+1)	4	10 – 54	25 – 14	19 988,00
6000004462	CP2 T FFSI MULTI VS40 2-2 DOL (1+1)	5,5	10 – 54	40 – 16	21 786,00
6000004463	CP2 T FFSI MULTI VS40 2 DOL (1+1)	7,5	10 – 54	50 – 28	22 874,00
6000004464	CP2 T FFSI MULTI VS40 3-2 DOL (1+1)	11	10 – 54	66 – 30	26 278,00
6000004465	CP2 T FFSI MULTI VS40 3 DOL (1+1)	11	10 – 54	76 – 43	26 298,00
6000004466	CP2 T FFSI MULTI VS40 4-2 DOL (1+1)	15	10 – 54	90 – 46	28 600,00
6000004467	CP2 T FFSI MULTI VS40 4 DOL (1+1)	15	10 – 54	100 – 57	28 712,00
6000004468	CP2 T FFSI MULTI VS40 5-2 DOL (1+1)	18,5	10 – 54	114 – 61	30 669,00
6000004469	CP2 T FFSI MULTI VS40 5 DOL (1+1)	18,5	10 – 54	124 – 74	30 662,00
6000004470	CP2 T FFSI MULTI VS40 6-2 DOL (1+1)	18,5	10 – 54	138 – 77	32 797,00
6000004471	CP2 T FFSI MULTI VS40 6 DOL (1+1)	22	10 – 54	148 – 89	33 393,00
6000004472	CP2 T FFSI MULTI VS60 1 DOL (1+1)	5,5	15 – 76	28 – 15	27 932,00
6000004473	CP2 T FFSI MULTI VS60 2-2 DOL (1+1)	7,5	15 – 76	42 – 15	28 953,00
6000004474	CP2 T FFSI MULTI VS60 2 DOL (1+1)	11	15 – 76	56 – 30	31 965,00
6000004475	CP2 T FFSI MULTI VS60 3-2 DOL (1+1)	15	15 – 76	71 – 30	34 208,00
6000004476	CP2 T FFSI MULTI VS60 3 DOL (1+1)	18,5	15 – 76	84 – 45	35 482,00
6000004477	CP2 T FFSI MULTI VS60 4-2 DOL (1+1)	18,5	15 – 76	98 – 45	36 053,00
6000004478	CP2 T FFSI MULTI VS60 4 DOL (1+1)	22	15 – 76	112 – 60	37 422,00
6000004479	CP2 T FFSI MULTI VS60 5-2 DOL (1+1)	22	15 – 76	126 – 60	38 126,00
6000004480	CP2 T FFSI MULTI VS60 5 DOL (1+1)	30	15 – 76	141 – 76	39 775,00
6000004481	CP2 T FFSI MULTI VS85 1 DOL (1+1)	7,5	20 – 110	28 – 18	29 066,00
6000004482	CP2 T FFSI MULTI VS85 2-2 DOL (1+1)	11	20 – 110	45 – 17	33 683,00
6000004483	CP2 T FFSI MULTI VS85 2 DOL (1+1)	15	20 – 110	57 – 34	35 266,00
6000004484	CP2 T FFSI MULTI VS85 3-2 DOL (1+1)	18,5	20 – 110	74 – 34	38 355,00
6000004485	CP2 T FFSI MULTI VS85 3-1 DOL (1+1)	22	20 – 110	79 – 42	39 752,00
6000004486	CP2 T FFSI MULTI VS85 3 DOL (1+1)	22	20 – 110	84 – 51	39 536,00
6000004487	CP2 T FFSI MULTI VS85 4-2 DOL (1+1)	30	20 – 110	101 – 48	43 322,00
6000004488	CP2 T FFSI MULTI VS85 4-1 DOL (1+1)	30	20 – 110	106 – 57	43 194,00
6000004489	CP2 T FFSI MULTI VS85 4 DOL (1+1)	30	20 – 110	112 – 65	43 066,00
<b>Спринклерные установки пожаротушения с индикацией положения задвижек и с функцией управления электрифицированной задвижкой</b>					
6000003757	CP2 T FFSIV MULTI135 3 DOL (1+1)	1,4	1,0 – 10,5	39 – 7	11 733,00
6000003758	CP2 T FFSIV MULTI135 4 DOL (1+1)	1,8	1,0 – 10,5	54 – 12	11 774,00
6000003759	CP2 T FFSIV MULTI135 5 DOL (1+1)	2,2	1,0 – 10,5	65 – 15	11 955,00
6000003760	CP2 T FFSIV MULTI135 6 DOL (1+1)	2,7	1,0 – 10,5	82 – 23	12 019,00
6000003761	CP2 T FFSIV MULTI135 8 DOL (1+1)	3,6	1,0 – 10,5	108 – 35	12 527,00
6000003762	CP2 T FFSIV MULTI135 10 DOL (1+1)	4,9	1,0 – 10,5	134 – 47	12 717,00
6000003763	CP2 T FFSIV MULTI155 3 DOL (1+1)	2,1	1,2 – 18	37 – 10	11 978,00
6000003764	CP2 T FFSIV MULTI155 4 DOL (1+1)	2,8	1,2 – 18	50 – 16	12 121,00
6000003765	CP2 T FFSIV MULTI155 6 DOL (1+1)	4,2	1,2 – 18	77 – 29	12 648,00
6000003766	CP2 T FFSIV MULTI155 7 DOL (1+1)	4,9	1,2 – 18	90 – 35	12 957,00
6000004582	CP2 T FFSIV MULTI VE121 2 DOL (1+1)	3	3,9 – 27,3	33 – 14	15 471,00
6000004583	CP2 T FFSIV MULTI VE121 3 DOL (1+1)	4	3,9 – 27,3	49 – 21	15 631,00
6000004584	CP2 T FFSIV MULTI VE121 4 DOL (1+1)	5,5	3,9 – 27,3	66 – 29	16 796,00
6000004585	CP2 T FFSIV MULTI VE121 5 DOL (1+1)	5,5	3,9 – 27,3	82 – 36	16 970,00



Артикул	Наименование	Мощность P2 (каждого насоса), кВт	Производитель- ность, м³/ч	Напор, м	Цена, €
6000004586	CP2 T FFSIV MULTI VE121 6 DOL (1+1)	7,5	3,9 – 27,3	99 – 43	17 559,00
6000004587	CP2 T FFSIV MULTI VE121 7 DOL (1+1)	9,2	3,9 – 27,3	115 – 50	18 385,00
6000004588	CP2 T FFSIV MULTI VE121 8 DOL (1+1)	11	3,9 – 27,3	132 – 57	18 680,00
6000004589	CP2 T FFSIV MULTI VE121 9 DOL (1+1)	15	3,9 – 27,3	148 – 64	23 305,00
6000004490	CP2 T FFSIV MULTI VS6 3 DOL (1+1)	0,75	2,2 – 9	28 – 15	13 721,00
6000004491	CP2 T FFSIV MULTI VS6 5 DOL (1+1)	1,1	2,2 – 9	47 – 25	13 903,00
6000004492	CP2 T FFSIV MULTI VS6 7 DOL (1+1)	1,5	2,2 – 9	66 – 36	14 422,00
6000004493	CP2 T FFSIV MULTI VS6 10 DOL (1+1)	2,2	2,2 – 9	94 – 51	14 852,00
6000004494	CP2 T FFSIV MULTI VS6 14 DOL (1+1)	3	2,2 – 9	131 – 71	15 577,00
6000004495	CP2 T FFSIV MULTI VS10 3 DOL (1+1)	1,1	4 – 13,2	33 – 19	14 551,00
6000004496	CP2 T FFSIV MULTI VS10 4 DOL (1+1)	1,5	4 – 13,2	44 – 25	15 048,00
6000004497	CP2 T FFSIV MULTI VS10 6 DOL (1+1)	2,2	4 – 13,2	65 – 38	15 401,00
6000004498	CP2 T FFSIV MULTI VS10 8 DOL (1+1)	3	4 – 13,2	87 – 51	16 000,00
6000004499	CP2 T FFSIV MULTI VS10 9 DOL (1+1)	4	4 – 13,2	98 – 57	16 699,00
6000004500	CP2 T FFSIV MULTI VS10 11 DOL (1+1)	4	4 – 13,2	120 – 70	17 016,00
6000004501	CP2 T FFSIV MULTI VS15 2 DOL (1+1)	2,2	4 – 22,5	28 – 18	15 857,00
6000004502	CP2 T FFSIV MULTI VS15 3 DOL (1+1)	3	4 – 22,5	42 – 28	16 340,00
6000004503	CP2 T FFSIV MULTI VS15 4 DOL (1+1)	4	4 – 22,5	57 – 37	17 002,00
6000004504	CP2 T FFSIV MULTI VS15 6 DOL (1+1)	5,5	4 – 22,5	85 – 55	19 072,00
6000004505	CP2 T FFSIV MULTI VS15 8 DOL (1+1)	7,5	4 – 22,5	113 – 74	19 685,00
6000004506	CP2 T FFSIV MULTI VS25 1 DOL (1+1)	2,2	9 – 35	20 – 12	19 565,00
6000004507	CP2 T FFSIV MULTI VS25 2 DOL (1+1)	4	9 – 35	40 – 25	20 490,00
6000004508	CP2 T FFSIV MULTI VS25 3 DOL (1+1)	5,5	9 – 35	60 – 37	22 570,00
6000004509	CP2 T FFSIV MULTI VS25 4 DOL (1+1)	7,5	9 – 35	80 – 49	23 273,00
6000004510	CP2 T FFSIV MULTI VS25 6 DOL (1+1)	11	9 – 35	120 – 74	27 402,00
6000004511	CP2 T FFSIV MULTI VS40 1 DOL (1+1)	4	10 – 54	25 – 14	20 417,00
6000004512	CP2 T FFSIV MULTI VS40 2-2 DOL (1+1)	5,5	10 – 54	40 – 16	22 214,00
6000004513	CP2 T FFSIV MULTI VS40 2 DOL (1+1)	7,5	10 – 54	50 – 28	23 302,00
6000004514	CP2 T FFSIV MULTI VS40 3-2 DOL (1+1)	11	10 – 54	66 – 30	26 707,00
6000004515	CP2 T FFSIV MULTI VS40 3 DOL (1+1)	11	10 – 54	76 – 43	26 726,00
6000004516	CP2 T FFSIV MULTI VS40 4-2 DOL (1+1)	15	10 – 54	90 – 46	29 030,00
6000004517	CP2 T FFSIV MULTI VS40 4 DOL (1+1)	15	10 – 54	100 – 57	29 143,00
6000004518	CP2 T FFSIV MULTI VS40 5-2 DOL (1+1)	18,5	10 – 54	114 – 61	31 098,00
6000004519	CP2 T FFSIV MULTI VS40 5 DOL (1+1)	18,5	10 – 54	124 – 74	31 091,00
6000004520	CP2 T FFSIV MULTI VS40 6-2 DOL (1+1)	18,5	10 – 54	138 – 77	33 228,00
6000004521	CP2 T FFSIV MULTI VS40 6 DOL (1+1)	22	10 – 54	148 – 89	33 824,00
6000004522	CP2 T FFSIV MULTI VS60 1 DOL (1+1)	5,5	15 – 76	28 – 15	28 360,00
6000004523	CP2 T FFSIV MULTI VS60 2-2 DOL (1+1)	7,5	15 – 76	42 – 15	29 380,00
6000004524	CP2 T FFSIV MULTI VS60 2 DOL (1+1)	11	15 – 76	56 – 30	32 394,00
6000004525	CP2 T FFSIV MULTI VS60 3-2 DOL (1+1)	15	15 – 76	71 – 30	34 639,00
6000004526	CP2 T FFSIV MULTI VS60 3 DOL (1+1)	18,5	15 – 76	84 – 45	35 913,00
6000004527	CP2 T FFSIV MULTI VS60 4-2 DOL (1+1)	18,5	15 – 76	98 – 45	36 483,00
6000004528	CP2 T FFSIV MULTI VS60 4 DOL (1+1)	22	15 – 76	112 – 60	37 853,00
6000004529	CP2 T FFSIV MULTI VS60 5-2 DOL (1+1)	22	15 – 76	126 – 60	38 556,00
6000004530	CP2 T FFSIV MULTI VS60 5 DOL (1+1)	30	15 – 76	141 – 76	40 208,00
6000004531	CP2 T FFSIV MULTI VS85 1 DOL (1+1)	7,5	20 – 110	28 – 18	29 492,00
6000004532	CP2 T FFSIV MULTI VS85 2-2 DOL (1+1)	11	20 – 110	45 – 17	34 111,00
6000004533	CP2 T FFSIV MULTI VS85 2 DOL (1+1)	15	20 – 110	57 – 34	35 697,00
6000004534	CP2 T FFSIV MULTI VS85 3-2 DOL (1+1)	18,5	20 – 110	74 – 34	38 785,00
6000004535	CP2 T FFSIV MULTI VS85 3-1 DOL (1+1)	22	20 – 110	79 – 42	40 184,00
6000004536	CP2 T FFSIV MULTI VS85 3 DOL (1+1)	22	20 – 110	84 – 51	39 966,00
6000004537	CP2 T FFSIV MULTI VS85 4-2 DOL (1+1)	30	20 – 110	101 – 48	43 752,00
6000004538	CP2 T FFSIV MULTI VS85 4-1 DOL (1+1)	30	20 – 110	106 – 57	43 624,00
6000004539	CP2 T FFSIV MULTI VS85 4 DOL (1+1)	30	20 – 110	112 – 65	43 496,00
<b>ДРЕНЧЕРНЫЕ УСТАНОВКИ ПОЖАРОТУШЕНИЯ (1 рабочий насос + 1 резервный)</b>					
<b>Дренчерные установки пожаротушения без индикации положения задвижек</b>					
6000003473	CP2 T FFD MULTI35 3 DOL (1+1)	1,4	1,0 – 10,5	39 – 7	8 649,00
6000003474	CP2 T FFD MULTI35 4 DOL (1+1)	1,8	1,0 – 10,5	54 – 12	8 691,00
6000003475	CP2 T FFD MULTI35 5 DOL (1+1)	2,2	1,0 – 10,5	65 – 15	8 870,00

Указаны розничные цены с НДС.  
Цены действительны до 31.12.2022

Установки пожаротушения



Артикулы, наименования, цены, внешний вид и технические характеристики оборудования могут быть изменены изготовителем (поставщиком) без предварительного уведомления.

Артикул	Наименование	Мощность P2 (каждого насоса), кВт	Производительность, м³/ч	Напор, м	Цена, €
6000003476	CP2 T FFD MULTI35 6 DOL (1+1)	2,7	1,0 – 10,5	82 – 23	8 936,00
6000003477	CP2 T FFD MULTI35 8 DOL (1+1)	3,6	1,0 – 10,5	108 – 35	9 444,00
6000003479	CP2 T FFD MULTI55 3 DOL (1+1)	4,9	1,0 – 10,5	134 – 47	8 892,00
6000003480	CP2 T FFD MULTI55 4 DOL (1+1)	2,1	1,2 – 18	37 – 10	9 034,00
6000003481	CP2 T FFD MULTI55 6 DOL (1+1)	2,8	1,2 – 18	50 – 16	9 562,00
6000003482	CP2 T FFD MULTI55 7 DOL (1+1)	4,2	1,2 – 18	77 – 29	9 869,00
6000003478	CP2 T FFD MULTI35 10 DOL (1+1)	4,9	1,2 – 18	90 – 35	9 632,00
6000004542	CP2 T FFD MULTI VE121 2 DOL (1+1)	3	3,9 – 27,3	33 – 14	11 894,00
6000004543	CP2 T FFD MULTI VE121 3 DOL (1+1)	4	3,9 – 27,3	49 – 21	12 054,00
6000004544	CP2 T FFD MULTI VE121 4 DOL (1+1)	5,5	3,9 – 27,3	66 – 29	13 219,00
6000004545	CP2 T FFD MULTI VE121 5 DOL (1+1)	5,5	3,9 – 27,3	82 – 36	13 392,00
6000004546	CP2 T FFD MULTI VE121 6 DOL (1+1)	7,5	3,9 – 27,3	99 – 43	13 981,00
6000004547	CP2 T FFD MULTI VE121 7 DOL (1+1)	9,2	3,9 – 27,3	115 – 50	14 807,00
6000004548	CP2 T FFD MULTI VE121 8 DOL (1+1)	11	3,9 – 27,3	132 – 57	15 103,00
6000004549	CP2 T FFD MULTI VE121 9 DOL (1+1)	15	3,9 – 27,3	148 – 64	19 728,00
6000004220	CP2 T FFD MULTI VS6 3 DOL (1+1)	0,75	2,2 – 9	28 – 15	10 742,00
6000004221	CP2 T FFD MULTI VS6 5 DOL (1+1)	1,1	2,2 – 9	47 – 25	10 924,00
6000004222	CP2 T FFD MULTI VS6 7 DOL (1+1)	1,5	2,2 – 9	66 – 36	11 442,00
6000004223	CP2 T FFD MULTI VS6 10 DOL (1+1)	2,2	2,2 – 9	94 – 51	11 870,00
6000004224	CP2 T FFD MULTI VS6 14 DOL (1+1)	3	2,2 – 9	131 – 71	12 596,00
6000004225	CP2 T FFD MULTI VS10 3 DOL (1+1)	1,1	4 – 13,2	33 – 19	11 572,00
6000004226	CP2 T FFD MULTI VS10 4 DOL (1+1)	1,5	4 – 13,2	44 – 25	12 068,00
6000004227	CP2 T FFD MULTI VS10 6 DOL (1+1)	2,2	4 – 13,2	65 – 38	12 421,00
6000004228	CP2 T FFD MULTI VS10 8 DOL (1+1)	3	4 – 13,2	87 – 51	13 021,00
6000004229	CP2 T FFD MULTI VS10 9 DOL (1+1)	4	4 – 13,2	98 – 57	13 720,00
6000004230	CP2 T FFD MULTI VS10 11 DOL (1+1)	4	4 – 13,2	120 – 70	14 034,00
6000004231	CP2 T FFD MULTI VS15 2 DOL (1+1)	2,2	4 – 22,5	28 – 18	12 443,00
6000004232	CP2 T FFD MULTI VS15 3 DOL (1+1)	3	4 – 22,5	42 – 28	12 926,00
6000004233	CP2 T FFD MULTI VS15 4 DOL (1+1)	4	4 – 22,5	57 – 37	13 587,00
6000004234	CP2 T FFD MULTI VS15 6 DOL (1+1)	5,5	4 – 22,5	85 – 55	15 653,00
6000004235	CP2 T FFD MULTI VS15 8 DOL (1+1)	7,5	4 – 22,5	113 – 74	16 266,00
6000004236	CP2 T FFD MULTI VS25 1 DOL (1+1)	2,2	9 – 35	20 – 12	16 785,00
6000004237	CP2 T FFD MULTI VS25 2 DOL (1+1)	4	9 – 35	40 – 25	17 710,00
6000004238	CP2 T FFD MULTI VS25 3 DOL (1+1)	5,5	9 – 35	60 – 37	19 789,00
6000004239	CP2 T FFD MULTI VS25 4 DOL (1+1)	7,5	9 – 35	80 – 49	20 495,00
6000004240	CP2 T FFD MULTI VS25 6 DOL (1+1)	11	9 – 35	120 – 74	24 622,00
6000004241	CP2 T FFD MULTI VS40 1 DOL (1+1)	4	10 – 54	25 – 14	17 458,00
6000004242	CP2 T FFD MULTI VS40 2-2 DOL (1+1)	5,5	10 – 54	40 – 16	19 256,00
6000004243	CP2 T FFD MULTI VS40 2 DOL (1+1)	7,5	10 – 54	50 – 28	20 342,00
6000004244	CP2 T FFD MULTI VS40 3-2 DOL (1+1)	11	10 – 54	66 – 30	23 748,00
6000004245	CP2 T FFD MULTI VS40 3 DOL (1+1)	11	10 – 54	76 – 43	23 740,00
6000004246	CP2 T FFD MULTI VS40 4-2 DOL (1+1)	15	10 – 54	90 – 46	26 045,00
6000004247	CP2 T FFD MULTI VS40 4 DOL (1+1)	15	10 – 54	100 – 57	26 158,00
6000004248	CP2 T FFD MULTI VS40 5-2 DOL (1+1)	18,5	10 – 54	114 – 61	28 114,00
6000004249	CP2 T FFD MULTI VS40 5 DOL (1+1)	18,5	10 – 54	124 – 74	28 106,00
6000004250	CP2 T FFD MULTI VS40 6-2 DOL (1+1)	18,5	10 – 54	138 – 77	30 242,00
6000004251	CP2 T FFD MULTI VS40 6 DOL (1+1)	22	10 – 54	148 – 89	30 737,00
6000004252	CP2 T FFD MULTI VS60 1 DOL (1+1)	5,5	15 – 76	28 – 15	24 880,00
6000004253	CP2 T FFD MULTI VS60 2-2 DOL (1+1)	7,5	15 – 76	42 – 15	25 901,00
6000004254	CP2 T FFD MULTI VS60 2 DOL (1+1)	11	15 – 76	56 – 30	28 886,00
6000004255	CP2 T FFD MULTI VS60 3-2 DOL (1+1)	15	15 – 76	71 – 30	31 131,00
6000004256	CP2 T FFD MULTI VS60 3 DOL (1+1)	18,5	15 – 76	84 – 45	32 406,00
6000004257	CP2 T FFD MULTI VS60 4-2 DOL (1+1)	18,5	15 – 76	98 – 45	32 999,00
6000004258	CP2 T FFD MULTI VS60 4 DOL (1+1)	22	15 – 76	112 – 60	34 266,00
6000004259	CP2 T FFD MULTI VS60 5-2 DOL (1+1)	22	15 – 76	126 – 60	34 970,00
6000004260	CP2 T FFD MULTI VS60 5 DOL (1+1)	30	15 – 76	141 – 76	36 878,00
6000004261	CP2 T FFD MULTI VS85 1 DOL (1+1)	7,5	20 – 110	28 – 18	26 013,00
6000004262	CP2 T FFD MULTI VS85 2-2 DOL (1+1)	11	20 – 110	45 – 17	30 604,00
6000004263	CP2 T FFD MULTI VS85 2 DOL (1+1)	15	20 – 110	57 – 34	32 188,00

Артикул	Наименование	Мощность P2 (каждого насоса), кВт	Производитель- ность, м <sup>3</sup> /ч	Напор, м	Цена, €
6000004264	CP2 T FFDV MULTI VS85 3-2 DOL (1+1)	18,5	20 – 110	74 – 34	35 277,00
6000004265	CP2 T FFDV MULTI VS85 3-1 DOL (1+1)	22	20 – 110	79 – 42	36 573,00
6000004266	CP2 T FFDV MULTI VS85 3 DOL (1+1)	22	20 – 110	84 – 51	36 357,00
6000004267	CP2 T FFDV MULTI VS85 4-2 DOL (1+1)	30	20 – 110	101 – 48	40 166,00
6000004268	CP2 T FFDV MULTI VS85 4-1 DOL (1+1)	30	20 – 110	106 – 57	40 037,00
6000004269	CP2 T FFDV MULTI VS85 4 DOL (1+1)	30	20 – 110	112 – 65	39 910,00
<b>Дренчерные установки пожаротушения без индикации положения задвижек с функцией управления электрифицированной задвижкой</b>					
6000003662	CP2 T FFDV MULTI I35 3 DOL (1+1)	1,4	1,0 – 10,5	39 – 7	9 077,00
6000003663	CP2 T FFDV MULTI I35 4 DOL (1+1)	1,8	1,0 – 10,5	54 – 12	9 118,00
6000003664	CP2 T FFDV MULTI I35 5 DOL (1+1)	2,2	1,0 – 10,5	65 – 15	9 298,00
6000003665	CP2 T FFDV MULTI I35 6 DOL (1+1)	2,7	1,0 – 10,5	82 – 23	9 363,00
6000003666	CP2 T FFDV MULTI I35 8 DOL (1+1)	3,6	1,0 – 10,5	108 – 35	9 873,00
6000003667	CP2 T FFDV MULTI I35 10 DOL (1+1)	4,9	1,0 – 10,5	134 – 47	10 060,00
6000003668	CP2 T FFDV MULTI I55 3 DOL (1+1)	2,1	1,2 – 18	37 – 10	9 322,00
6000003669	CP2 T FFDV MULTI I55 4 DOL (1+1)	2,8	1,2 – 18	50 – 16	9 463,00
6000003670	CP2 T FFDV MULTI I55 6 DOL (1+1)	4,2	1,2 – 18	77 – 29	9 991,00
6000003671	CP2 T FFDV MULTI I55 7 DOL (1+1)	4,9	1,2 – 18	90 – 35	10 297,00
6000004550	CP2 T FFDV MULTI VE121 2 DOL (1+1)	3	3,9 – 27,3	33 – 14	12 325,00
6000004551	CP2 T FFDV MULTI VE121 3 DOL (1+1)	4	3,9 – 27,3	49 – 21	12 485,00
6000004552	CP2 T FFDV MULTI VE121 4 DOL (1+1)	5,5	3,9 – 27,3	66 – 29	13 651,00
6000004553	CP2 T FFDV MULTI VE121 5 DOL (1+1)	5,5	3,9 – 27,3	82 – 36	13 823,00
6000004554	CP2 T FFDV MULTI VE121 6 DOL (1+1)	7,5	3,9 – 27,3	99 – 43	14 413,00
6000004555	CP2 T FFDV MULTI VE121 7 DOL (1+1)	9,2	3,9 – 27,3	115 – 50	15 239,00
6000004556	CP2 T FFDV MULTI VE121 8 DOL (1+1)	11	3,9 – 27,3	132 – 57	15 534,00
6000004557	CP2 T FFDV MULTI VE121 9 DOL (1+1)	15	3,9 – 27,3	148 – 64	20 159,00
6000004270	CP2 T FFDV MULTI VS6 3 DOL (1+1)	0,75	2,2 – 9	28 – 15	11 169,00
6000004271	CP2 T FFDV MULTI VS6 5 DOL (1+1)	1,1	2,2 – 9	47 – 25	11 352,00
6000004272	CP2 T FFDV MULTI VS6 7 DOL (1+1)	1,5	2,2 – 9	66 – 36	11 870,00
6000004273	CP2 T FFDV MULTI VS6 10 DOL (1+1)	2,2	2,2 – 9	94 – 51	12 298,00
6000004274	CP2 T FFDV MULTI VS6 14 DOL (1+1)	3	2,2 – 9	131 – 71	13 024,00
6000004275	CP2 T FFDV MULTI VS10 3 DOL (1+1)	1,1	4 – 13,2	33 – 19	12 000,00
6000004276	CP2 T FFDV MULTI VS10 4 DOL (1+1)	1,5	4 – 13,2	44 – 25	12 495,00
6000004277	CP2 T FFDV MULTI VS10 6 DOL (1+1)	2,2	4 – 13,2	65 – 38	12 849,00
6000004278	CP2 T FFDV MULTI VS10 8 DOL (1+1)	3	4 – 13,2	87 – 51	13 448,00
6000004279	CP2 T FFDV MULTI VS10 9 DOL (1+1)	4	4 – 13,2	98 – 57	14 147,00
6000004280	CP2 T FFDV MULTI VS10 11 DOL (1+1)	4	4 – 13,2	120 – 70	14 462,00
6000004281	CP2 T FFDV MULTI VS15 2 DOL (1+1)	2,2	4 – 22,5	28 – 18	12 872,00
6000004282	CP2 T FFDV MULTI VS15 3 DOL (1+1)	3	4 – 22,5	42 – 28	13 354,00
6000004283	CP2 T FFDV MULTI VS15 4 DOL (1+1)	4	4 – 22,5	57 – 37	14 015,00
6000004284	CP2 T FFDV MULTI VS15 6 DOL (1+1)	5,5	4 – 22,5	85 – 55	16 081,00
6000004285	CP2 T FFDV MULTI VS15 8 DOL (1+1)	7,5	4 – 22,5	113 – 74	16 694,00
6000004286	CP2 T FFDV MULTI VS25 1 DOL (1+1)	2,2	9 – 35	20 – 12	17 213,00
6000004287	CP2 T FFDV MULTI VS25 2 DOL (1+1)	4	9 – 35	40 – 25	18 139,00
6000004288	CP2 T FFDV MULTI VS25 3 DOL (1+1)	5,5	9 – 35	60 – 37	20 217,00
6000004289	CP2 T FFDV MULTI VS25 4 DOL (1+1)	7,5	9 – 35	80 – 49	20 923,00
6000004290	CP2 T FFDV MULTI VS25 6 DOL (1+1)	11	9 – 35	120 – 74	25 051,00
6000004291	CP2 T FFDV MULTI VS40 1 DOL (1+1)	4	10 – 54	25 – 14	17 886,00
6000004292	CP2 T FFDV MULTI VS40 2-2 DOL (1+1)	5,5	10 – 54	40 – 16	19 684,00
6000004293	CP2 T FFDV MULTI VS40 2 DOL (1+1)	7,5	10 – 54	50 – 28	20 771,00
6000004294	CP2 T FFDV MULTI VS40 3-2 DOL (1+1)	11	10 – 54	66 – 30	24 175,00
6000004295	CP2 T FFDV MULTI VS40 3 DOL (1+1)	11	10 – 54	76 – 43	24 168,00
6000004296	CP2 T FFDV MULTI VS40 4-2 DOL (1+1)	15	10 – 54	90 – 46	26 472,00
6000004297	CP2 T FFDV MULTI VS40 4 DOL (1+1)	15	10 – 54	100 – 57	26 585,00
6000004298	CP2 T FFDV MULTI VS40 5-2 DOL (1+1)	18,5	10 – 54	114 – 61	28 543,00
6000004299	CP2 T FFDV MULTI VS40 5 DOL (1+1)	18,5	10 – 54	124 – 74	28 534,00
6000004300	CP2 T FFDV MULTI VS40 6-2 DOL (1+1)	18,5	10 – 54	138 – 77	30 670,00
6000004301	CP2 T FFDV MULTI VS40 6 DOL (1+1)	22	10 – 54	148 – 89	31 165,00
6000004302	CP2 T FFDV MULTI VS60 1 DOL (1+1)	5,5	15 – 76	28 – 15	25 309,00

Указаны розничные цены с НДС.  
Цены действительны до 31.12.2022

Установки пожаротушения



107

Артикулы, наименования, цены, внешний вид и технические характеристики оборудования могут быть изменены изготовителем (поставщиком) без предварительного уведомления.

Артикул	Наименование	Мощность P2 (каждого насоса), кВт	Производительность, м³/ч	Напор, м	Цена, €
6000004303	CP2 T FFDV MULTI VS60 2-2 DOL (1+1)	7,5	15 – 76	42 – 15	26 327,00
6000004304	CP2 T FFDV MULTI VS60 2 DOL (1+1)	11	15 – 76	56 – 30	29 314,00
6000004305	CP2 T FFDV MULTI VS60 3-2 DOL (1+1)	15	15 – 76	71 – 30	31 560,00
6000004306	CP2 T FFDV MULTI VS60 3 DOL (1+1)	18,5	15 – 76	84 – 45	32 835,00
6000004307	CP2 T FFDV MULTI VS60 4-2 DOL (1+1)	18,5	15 – 76	98 – 45	33 426,00
6000004308	CP2 T FFDV MULTI VS60 4 DOL (1+1)	22	15 – 76	112 – 60	34 694,00
6000004309	CP2 T FFDV MULTI VS60 5-2 DOL (1+1)	22	15 – 76	126 – 60	35 399,00
6000004310	CP2 T FFDV MULTI VS60 5 DOL (1+1)	30	15 – 76	141 – 76	37 307,00
6000004311	CP2 T FFDV MULTI VS85 1 DOL (1+1)	7,5	20 – 110	28 – 18	26 441,00
6000004312	CP2 T FFDV MULTI VS85 2-2 DOL (1+1)	11	20 – 110	45 – 17	31 033,00
6000004313	CP2 T FFDV MULTI VS85 2 DOL (1+1)	15	20 – 110	57 – 34	32 617,00
6000004314	CP2 T FFDV MULTI VS85 3-2 DOL (1+1)	18,5	20 – 110	74 – 34	35 705,00
6000004315	CP2 T FFDV MULTI VS85 3-1 DOL (1+1)	22	20 – 110	79 – 42	37 002,00
6000004316	CP2 T FFDV MULTI VS85 3 DOL (1+1)	22	20 – 110	84 – 51	36 785,00
6000004317	CP2 T FFDV MULTI VS85 4-2 DOL (1+1)	30	20 – 110	101 – 48	40 593,00
6000004318	CP2 T FFDV MULTI VS85 4-1 DOL (1+1)	30	20 – 110	106 – 57	40 464,00
6000004319	CP2 T FFDV MULTI VS85 4 DOL (1+1)	30	20 – 110	112 – 65	40 337,00
<b>Дренчерные установки пожаротушения с индикацией положения задвижек</b>					
6000004320	CP2 T FFDI MULTI35 3 DOL (1+1)	1,4	1,0 – 10,5	39 – 7	11 266,00
6000004321	CP2 T FFDI MULTI35 4 DOL (1+1)	1,8	1,0 – 10,5	54 – 12	11 307,00
6000004322	CP2 T FFDI MULTI35 5 DOL (1+1)	2,2	1,0 – 10,5	65 – 15	11 487,00
6000004323	CP2 T FFDI MULTI35 6 DOL (1+1)	2,7	1,0 – 10,5	82 – 23	11 551,00
6000004324	CP2 T FFDI MULTI35 8 DOL (1+1)	3,6	1,0 – 10,5	108 – 35	12 059,00
6000004325	CP2 T FFDI MULTI35 10 DOL (1+1)	4,9	1,0 – 10,5	134 – 47	12 249,00
6000004326	CP2 T FFDI MULTI55 3 DOL (1+1)	2,1	1,2 – 18	37 – 10	11 511,00
6000004327	CP2 T FFDI MULTI55 4 DOL (1+1)	2,8	1,2 – 18	50 – 16	11 654,00
6000004328	CP2 T FFDI MULTI55 6 DOL (1+1)	4,2	1,2 – 18	77 – 29	12 180,00
6000004329	CP2 T FFDI MULTI55 7 DOL (1+1)	4,9	1,2 – 18	90 – 35	12 492,00
6000004558	CP2 T FFDI MULTI VE121 2 DOL (1+1)	3	3,9 – 27,3	33 – 14	14 999,00
6000004559	CP2 T FFDI MULTI VE121 3 DOL (1+1)	4	3,9 – 27,3	49 – 21	15 160,00
6000004560	CP2 T FFDI MULTI VE121 4 DOL (1+1)	5,5	3,9 – 27,3	66 – 29	16 325,00
6000004561	CP2 T FFDI MULTI VE121 5 DOL (1+1)	5,5	3,9 – 27,3	82 – 36	16 498,00
6000004562	CP2 T FFDI MULTI VE121 6 DOL (1+1)	7,5	3,9 – 27,3	99 – 43	17 088,00
6000004563	CP2 T FFDI MULTI VE121 7 DOL (1+1)	9,2	3,9 – 27,3	115 – 50	17 914,00
6000004564	CP2 T FFDI MULTI VE121 8 DOL (1+1)	11	3,9 – 27,3	132 – 57	18 210,00
6000004565	CP2 T FFDI MULTI VE121 9 DOL (1+1)	15	3,9 – 27,3	148 – 64	22 835,00
6000004330	CP2 T FFDI MULTI VS6 3 DOL (1+1)	0,75	2,2 – 9	28 – 15	13 252,00
6000004331	CP2 T FFDI MULTI VS6 5 DOL (1+1)	1,1	2,2 – 9	47 – 25	13 436,00
6000004332	CP2 T FFDI MULTI VS6 7 DOL (1+1)	1,5	2,2 – 9	66 – 36	13 956,00
6000004333	CP2 T FFDI MULTI VS6 10 DOL (1+1)	2,2	2,2 – 9	94 – 51	14 384,00
6000004334	CP2 T FFDI MULTI VS6 14 DOL (1+1)	3	2,2 – 9	131 – 71	15 109,00
6000004335	CP2 T FFDI MULTI VS10 3 DOL (1+1)	1,1	4 – 13,2	33 – 19	14 085,00
6000004336	CP2 T FFDI MULTI VS10 4 DOL (1+1)	1,5	4 – 13,2	44 – 25	14 580,00
6000004337	CP2 T FFDI MULTI VS10 6 DOL (1+1)	2,2	4 – 13,2	65 – 38	14 934,00
6000004338	CP2 T FFDI MULTI VS10 8 DOL (1+1)	3	4 – 13,2	87 – 51	15 532,00
6000004339	CP2 T FFDI MULTI VS10 9 DOL (1+1)	4	4 – 13,2	98 – 57	16 233,00
6000004340	CP2 T FFDI MULTI VS10 11 DOL (1+1)	4	4 – 13,2	120 – 70	16 549,00
6000004341	CP2 T FFDI MULTI VS15 2 DOL (1+1)	2,2	4 – 22,5	28 – 18	15 389,00
6000004342	CP2 T FFDI MULTI VS15 3 DOL (1+1)	3	4 – 22,5	42 – 28	15 872,00
6000004343	CP2 T FFDI MULTI VS15 4 DOL (1+1)	4	4 – 22,5	57 – 37	16 535,00
6000004344	CP2 T FFDI MULTI VS15 6 DOL (1+1)	5,5	4 – 22,5	85 – 55	18 603,00
6000004345	CP2 T FFDI MULTI VS15 8 DOL (1+1)	7,5	4 – 22,5	113 – 74	19 218,00
6000004346	CP2 T FFDI MULTI VS25 1 DOL (1+1)	2,2	9 – 35	20 – 12	19 097,00
6000004347	CP2 T FFDI MULTI VS25 2 DOL (1+1)	4	9 – 35	40 – 25	20 022,00
6000004348	CP2 T FFDI MULTI VS25 3 DOL (1+1)	5,5	9 – 35	60 – 37	22 102,00
6000004349	CP2 T FFDI MULTI VS25 4 DOL (1+1)	7,5	9 – 35	80 – 49	22 806,00
6000004350	CP2 T FFDI MULTI VS25 6 DOL (1+1)	11	9 – 35	120 – 74	26 935,00
6000004351	CP2 T FFDI MULTI VS40 1 DOL (1+1)	4	10 – 54	25 – 14	19 949,00
6000004352	CP2 T FFDI MULTI VS40 2-2 DOL (1+1)	5,5	10 – 54	40 – 16	21 747,00

Артикул	Наименование	Мощность P2 (каждого насоса), кВт	Производитель- ность, м³/ч	Напор, м	Цена, €
6000004353	CP2 T FFDI MULTI VS40 2 DOL (1+1)	7,5	10 – 54	50 – 28	22 835,00
6000004354	CP2 T FFDI MULTI VS40 3-2 DOL (1+1)	11	10 – 54	66 – 30	26 239,00
6000004355	CP2 T FFDI MULTI VS40 3 DOL (1+1)	11	10 – 54	76 – 43	26 258,00
6000004356	CP2 T FFDI MULTI VS40 4-2 DOL (1+1)	15	10 – 54	90 – 46	28 562,00
6000004357	CP2 T FFDI MULTI VS40 4 DOL (1+1)	15	10 – 54	100 – 57	28 674,00
6000004358	CP2 T FFDI MULTI VS40 5-2 DOL (1+1)	18,5	10 – 54	114 – 61	30 631,00
6000004359	CP2 T FFDI MULTI VS40 5 DOL (1+1)	18,5	10 – 54	124 – 74	30 624,00
6000004360	CP2 T FFDI MULTI VS40 6-2 DOL (1+1)	18,5	10 – 54	138 – 77	32 760,00
6000004361	CP2 T FFDI MULTI VS40 6 DOL (1+1)	22	10 – 54	148 – 89	33 356,00
6000004362	CP2 T FFDI MULTI VS60 1 DOL (1+1)	5,5	15 – 76	28 – 15	27 893,00
6000004363	CP2 T FFDI MULTI VS60 2-2 DOL (1+1)	7,5	15 – 76	42 – 15	28 913,00
6000004364	CP2 T FFDI MULTI VS60 2 DOL (1+1)	11	15 – 76	56 – 30	31 926,00
6000004365	CP2 T FFDI MULTI VS60 3-2 DOL (1+1)	15	15 – 76	71 – 30	34 171,00
6000004366	CP2 T FFDI MULTI VS60 3 DOL (1+1)	18,5	15 – 76	84 – 45	35 445,00
6000004367	CP2 T FFDI MULTI VS60 4-2 DOL (1+1)	18,5	15 – 76	98 – 45	36 016,00
6000004368	CP2 T FFDI MULTI VS60 4 DOL (1+1)	22	15 – 76	112 – 60	37 385,00
6000004369	CP2 T FFDI MULTI VS60 5-2 DOL (1+1)	22	15 – 76	126 – 60	38 089,00
6000004370	CP2 T FFDI MULTI VS60 5 DOL (1+1)	30	15 – 76	141 – 76	39 739,00
6000004371	CP2 T FFDI MULTI VS85 1 DOL (1+1)	7,5	20 – 110	28 – 18	29 026,00
6000004372	CP2 T FFDI MULTI VS85 2-2 DOL (1+1)	11	20 – 110	45 – 17	33 643,00
6000004373	CP2 T FFDI MULTI VS85 2 DOL (1+1)	15	20 – 110	57 – 34	35 229,00
6000004374	CP2 T FFDI MULTI VS85 3-2 DOL (1+1)	18,5	20 – 110	74 – 34	38 318,00
6000004375	CP2 T FFDI MULTI VS85 3-1 DOL (1+1)	22	20 – 110	79 – 42	39 715,00
6000004376	CP2 T FFDI MULTI VS85 3 DOL (1+1)	22	20 – 110	84 – 51	39 499,00
6000004377	CP2 T FFDI MULTI VS85 4-2 DOL (1+1)	30	20 – 110	101 – 48	43 285,00
6000004378	CP2 T FFDI MULTI VS85 4-1 DOL (1+1)	30	20 – 110	106 – 57	43 157,00
6000004379	CP2 T FFDI MULTI VS85 4 DOL (1+1)	30	20 – 110	112 – 65	43 029,00
<b>Дренчерные установки пожаротушения с индикацией положения задвижек и с функцией управления электрифицированной задвижкой</b>					
6000004380	CP2 T FFDIV MULTI I35 3 DOL (1+1)	1,4	1,0 – 10,5	39 – 7	11 694,00
6000004381	CP2 T FFDIV MULTI I35 4 DOL (1+1)	1,8	1,0 – 10,5	54 – 12	11 735,00
6000004382	CP2 T FFDIV MULTI I35 5 DOL (1+1)	2,2	1,0 – 10,5	65 – 15	11 915,00
6000004383	CP2 T FFDIV MULTI I35 6 DOL (1+1)	2,7	1,0 – 10,5	82 – 23	11 980,00
6000004384	CP2 T FFDIV MULTI I35 8 DOL (1+1)	3,6	1,0 – 10,5	108 – 35	12 488,00
6000004385	CP2 T FFDIV MULTI I35 10 DOL (1+1)	4,9	1,0 – 10,5	134 – 47	12 677,00
6000004386	CP2 T FFDIV MULTI I55 3 DOL (1+1)	2,1	1,2 – 18	37 – 10	11 939,00
6000004387	CP2 T FFDIV MULTI I55 4 DOL (1+1)	2,8	1,2 – 18	50 – 16	12 082,00
6000004388	CP2 T FFDIV MULTI I55 6 DOL (1+1)	4,2	1,2 – 18	77 – 29	12 609,00
6000004389	CP2 T FFDIV MULTI I55 7 DOL (1+1)	4,9	1,2 – 18	90 – 35	12 918,00
6000004566	CP2 T FFDIV MULTI VE121 2 DOL (1+1)	3	3,9 – 27,3	33 – 14	15 430,00
6000004567	CP2 T FFDIV MULTI VE121 3 DOL (1+1)	4	3,9 – 27,3	49 – 21	15 592,00
6000004568	CP2 T FFDIV MULTI VE121 4 DOL (1+1)	5,5	3,9 – 27,3	66 – 29	16 756,00
6000004569	CP2 T FFDIV MULTI VE121 5 DOL (1+1)	5,5	3,9 – 27,3	82 – 36	16 928,00
6000004570	CP2 T FFDIV MULTI VE121 6 DOL (1+1)	7,5	3,9 – 27,3	99 – 43	17 519,00
6000004571	CP2 T FFDIV MULTI VE121 7 DOL (1+1)	9,2	3,9 – 27,3	115 – 50	18 344,00
6000004572	CP2 T FFDIV MULTI VE121 8 DOL (1+1)	11	3,9 – 27,3	132 – 57	18 641,00
6000004573	CP2 T FFDIV MULTI VE121 9 DOL (1+1)	15	3,9 – 27,3	148 – 64	23 266,00
6000004390	CP2 T FFDIV MULTI VS6 3 DOL (1+1)	0,75	2,2 – 9	28 – 15	13 681,00
6000004391	CP2 T FFDIV MULTI VS6 5 DOL (1+1)	1,1	2,2 – 9	47 – 25	13 864,00
6000004392	CP2 T FFDIV MULTI VS6 7 DOL (1+1)	1,5	2,2 – 9	66 – 36	14 382,00
6000004393	CP2 T FFDIV MULTI VS6 10 DOL (1+1)	2,2	2,2 – 9	94 – 51	14 811,00
6000004394	CP2 T FFDIV MULTI VS6 14 DOL (1+1)	3	2,2 – 9	131 – 71	15 537,00
6000004395	CP2 T FFDIV MULTI VS10 3 DOL (1+1)	1,1	4 – 13,2	33 – 19	14 511,00
6000004396	CP2 T FFDIV MULTI VS10 4 DOL (1+1)	1,5	4 – 13,2	44 – 25	15 009,00
6000004397	CP2 T FFDIV MULTI VS10 6 DOL (1+1)	2,2	4 – 13,2	65 – 38	15 362,00
6000004398	CP2 T FFDIV MULTI VS10 8 DOL (1+1)	3	4 – 13,2	87 – 51	15 960,00
6000004399	CP2 T FFDIV MULTI VS10 9 DOL (1+1)	4	4 – 13,2	98 – 57	16 660,00
6000004400	CP2 T FFDIV MULTI VS10 11 DOL (1+1)	4	4 – 13,2	120 – 70	16 977,00
6000004401	CP2 T FFDIV MULTI VS15 2 DOL (1+1)	2,2	4 – 22,5	28 – 18	15 817,00

Указаны розничные цены с НДС.  
Цены действительны до 31.12.2022

Установки пожаротушения



109

Артикулы, наименования, цены, внешний вид и технические характеристики оборудования могут быть изменены изготовителем (поставщиком) без предварительного уведомления.

Артикул	Наименование	Мощность P2 (каждого насоса), кВт	Производительность, м³/ч	Напор, м	Цена, €
6000004402	CP2 T FFDIV MULTI VS15 3 DOL (1+1)	3	4 – 22,5	42 – 28	16 301,00
6000004403	CP2 T FFDIV MULTI VS15 4 DOL (1+1)	4	4 – 22,5	57 – 37	16 963,00
6000004404	CP2 T FFDIV MULTI VS15 6 DOL (1+1)	5,5	4 – 22,5	85 – 55	19 032,00
6000004405	CP2 T FFDIV MULTI VS15 8 DOL (1+1)	7,5	4 – 22,5	113 – 74	19 646,00
6000004406	CP2 T FFDIV MULTI VS25 1 DOL (1+1)	2,2	9 – 35	20 – 12	19 526,00
6000004407	CP2 T FFDIV MULTI VS25 2 DOL (1+1)	4	9 – 35	40 – 25	20 450,00
6000004408	CP2 T FFDIV MULTI VS25 3 DOL (1+1)	5,5	9 – 35	60 – 37	22 530,00
6000004409	CP2 T FFDIV MULTI VS25 4 DOL (1+1)	7,5	9 – 35	80 – 49	23 234,00
6000004410	CP2 T FFDIV MULTI VS25 6 DOL (1+1)	11	9 – 35	120 – 74	27 363,00
6000004411	CP2 T FFDIV MULTI VS40 1 DOL (1+1)	4	10 – 54	25 – 14	20 377,00
6000004412	CP2 T FFDIV MULTI VS40 2-2 DOL (1+1)	5,5	10 – 54	40 – 16	22 175,00
6000004413	CP2 T FFDIV MULTI VS40 2 DOL (1+1)	7,5	10 – 54	50 – 28	23 263,00
6000004414	CP2 T FFDIV MULTI VS40 3-2 DOL (1+1)	11	10 – 54	66 – 30	26 666,00
6000004415	CP2 T FFDIV MULTI VS40 3 DOL (1+1)	11	10 – 54	76 – 43	26 686,00
6000004416	CP2 T FFDIV MULTI VS40 4-2 DOL (1+1)	15	10 – 54	90 – 46	28 991,00
6000004417	CP2 T FFDIV MULTI VS40 4 DOL (1+1)	15	10 – 54	100 – 57	29 103,00
6000004418	CP2 T FFDIV MULTI VS40 5-2 DOL (1+1)	18,5	10 – 54	114 – 61	31 059,00
6000004419	CP2 T FFDIV MULTI VS40 5 DOL (1+1)	18,5	10 – 54	124 – 74	31 052,00
6000004420	CP2 T FFDIV MULTI VS40 6-2 DOL (1+1)	18,5	10 – 54	138 – 77	33 189,00
6000004421	CP2 T FFDIV MULTI VS40 6 DOL (1+1)	22	10 – 54	148 – 89	33 784,00
6000004422	CP2 T FFDIV MULTI VS60 1 DOL (1+1)	5,5	15 – 76	28 – 15	28 321,00
6000004423	CP2 T FFDIV MULTI VS60 2-2 DOL (1+1)	7,5	15 – 76	42 – 15	29 341,00
6000004424	CP2 T FFDIV MULTI VS60 2 DOL (1+1)	11	15 – 76	56 – 30	32 354,00
6000004425	CP2 T FFDIV MULTI VS60 3-2 DOL (1+1)	15	15 – 76	71 – 30	34 599,00
6000004426	CP2 T FFDIV MULTI VS60 3 DOL (1+1)	18,5	15 – 76	84 – 45	35 874,00
6000004427	CP2 T FFDIV MULTI VS60 4-2 DOL (1+1)	18,5	15 – 76	98 – 45	36 444,00
6000004428	CP2 T FFDIV MULTI VS60 4 DOL (1+1)	22	15 – 76	112 – 60	37 813,00
6000004429	CP2 T FFDIV MULTI VS60 5-2 DOL (1+1)	22	15 – 76	126 – 60	38 517,00
6000004430	CP2 T FFDIV MULTI VS60 5 DOL (1+1)	30	15 – 76	141 – 76	40 168,00
6000004431	CP2 T FFDIV MULTI VS85 1 DOL (1+1)	7,5	20 – 110	28 – 18	29 454,00
6000004432	CP2 T FFDIV MULTI VS85 2-2 DOL (1+1)	11	20 – 110	45 – 17	34 072,00
6000004433	CP2 T FFDIV MULTI VS85 2 DOL (1+1)	15	20 – 110	57 – 34	35 657,00
6000004434	CP2 T FFDIV MULTI VS85 3-2 DOL (1+1)	18,5	20 – 110	74 – 34	38 745,00
6000004435	CP2 T FFDIV MULTI VS85 3-1 DOL (1+1)	22	20 – 110	79 – 42	40 144,00
6000004436	CP2 T FFDIV MULTI VS85 3 DOL (1+1)	22	20 – 110	84 – 51	39 927,00
6000004437	CP2 T FFDIV MULTI VS85 4-2 DOL (1+1)	30	20 – 110	101 – 48	43 712,00
6000004438	CP2 T FFDIV MULTI VS85 4-1 DOL (1+1)	30	20 – 110	106 – 57	43 585,00
6000004439	CP2 T FFDIV MULTI VS85 4 DOL (1+1)	30	20 – 110	112 – 65	43 457,00

# Предметный указатель

Номер стр.	Группа скидок*	Номер стр.	Группа скидок*	Номер стр.	Группа скидок*
A		KIT 08		SILEN S2	
ACUAPLUS		68	C	81	
ACUAPRES	B	KIT DR1	A	SILENPLUS	
61		66	A	82	
ACUARIA	B	KIT DR1.2	A	STAR	
39		66	A	82	
ASC		KIT DR2	A	T	
89		66	A		
ASP		KIT DR3.2	A	TECNO	B
89		66	A	14	
ASPRI	B	KIT DR4	A	TECNOPLUS	
12		66	A	10	
C		KIT DR4.2	A	TECNOPRES	
CC	C	66	A	8	
67		KIT DR6	A	TIPER	
CCK	C	66	A	85	
67		KIT DR7	A	V	
CD	B	66	A	VIGICOR	A
71		KIT PRESS	A	65	
CDF	B	79	A	VIGILA	C
70		M	B	62	
CET	B	MULTI		VIGILA SS	C
72		28		62	
CK	B	MULTI VE		VIGILEX	C
76		29		62	
CKE	B	MULTI VS		VIGILEX SS	C
94		30		62	
CP2 FF		N		W	
103		NADORSELF		WIPER	
CPM	C	86	B	85	
70		NEPTUN		A-Я	
CSS1	B	38		Акционные	
74		NOX		товары 2022	
D		80		6	
DOIL	B	O		Комплекты	
37		O4ST		противотоков	
DRAIN	A	58		88	
63		O6ST		Комплектующие	
DRAINCOR	A	58		для систем	
65		O8ST		противотока	
DRAINEX	A	58		87	
63		O10ST		58	
E		P		Стекланный	
EC	C	PISCIS		наполнитель	
79		85		NATURE WORKS	
F		PRESSDRIVE		84	
F10	A	68	C		
79		PRESSDRIVE 05			
FAP		68	C		
91		PRISMA			
FKB		12	B		
83		PROTEC			
FKP		69	C		
83		R			
FL4		RA			
32		92			
FL		RSAN			
32		93			
FL4		S			
32		SE4			
FLS		40			
32		SE6			
FLS4		43			
32		SE8			
FN		43			
15		SE10			
FN4		43			
15		SE12			
FS		43			
91		SILEN I			
K		81			
KIT 06	C	SILEN S			
68		81			
KIT 07	C				
68					

\* На оборудование без указания групповой скидки А, В, С действует договорная система скидок.