

Система менеджмента качества (СМК)
ООО «Воля» сертифицирована
на соответствие
требованиям
стандарта
ISO 9001:2008



Сертифицировано
Русским Регистром



ПЕРЕГОРОДКА ДЛЯ ТЕПЛИЦЫ ДАЧНАЯ-СТРЕЛКА

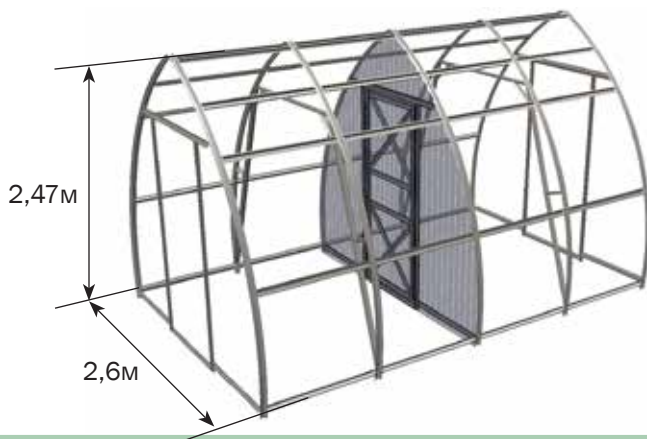













Технический паспорт

стр.2-3

Инструкция по сборке

стр.4-11

1	L=0,35 м		x2
3	L=0,2 м		x2
5	L=1,28 м		x1
6	L=0,818 м		x3
7	L=0,47 м		x2
8	L=1,5 м		x2
12	L=0,94 м		x4
13	L=0,65 м		x4
14	L=0,9 м		x2
15	L=0,97 м		x2
16	L=1,28 м		x1
17	L=0,15 м		x1

кронштейн		x4
уголок		x8
крючок для двери		x1
петли навески двери		x2
заготовка для запираания (вертушок с 2-я эластичными насадками)		x1
трубка для загиба вертушка		x1
ручка-кнопка		2
шпилька		1
винт М4		x1
винт М5 х 10		x80
винт М5 х 14		x4
винт М5 х 35		x45
винт М5 х 55		x6
винт самонарезной		x6
гайка М4		x1
гайка М5		x139
шайба		x51

Гарантийные обязательства

1. Предприятие-изготовитель несет ответственность за полноту комплектации изделия.
2. Предприятие-изготовитель несет ответственность за собираемость изделия в соответствии с инструкцией.
3. Срок предъявления претензий - 12 месяцев со дня покупки.

Условия гарантийных обязательств

Гарантийные обязательства не распространяются на случаи:

1. Установка изделия с нарушением требований инструкции.
2. Наводнения, ураганы, другие стихийные бедствия.
3. Деформация теплицы из-за сезонных подвижек грунта.

Дата изготовления:

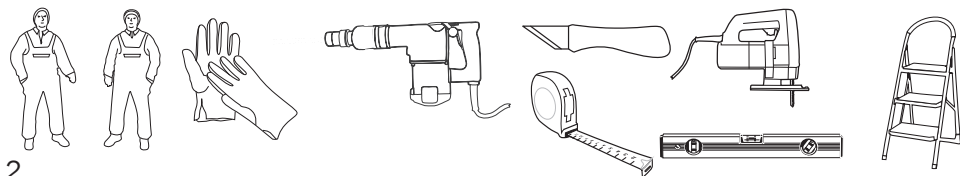

Предприятие - изготовитель: ООО «Воля»
141983, г. Дубна Московской области, пер. Северный д.8.
Предприятие - изготовитель несет ответственность за
качество продукции в соответствии с ГК РФ.
Предприятие оставляет за собой право на
внесение изменений в конструкцию теплицы.

1

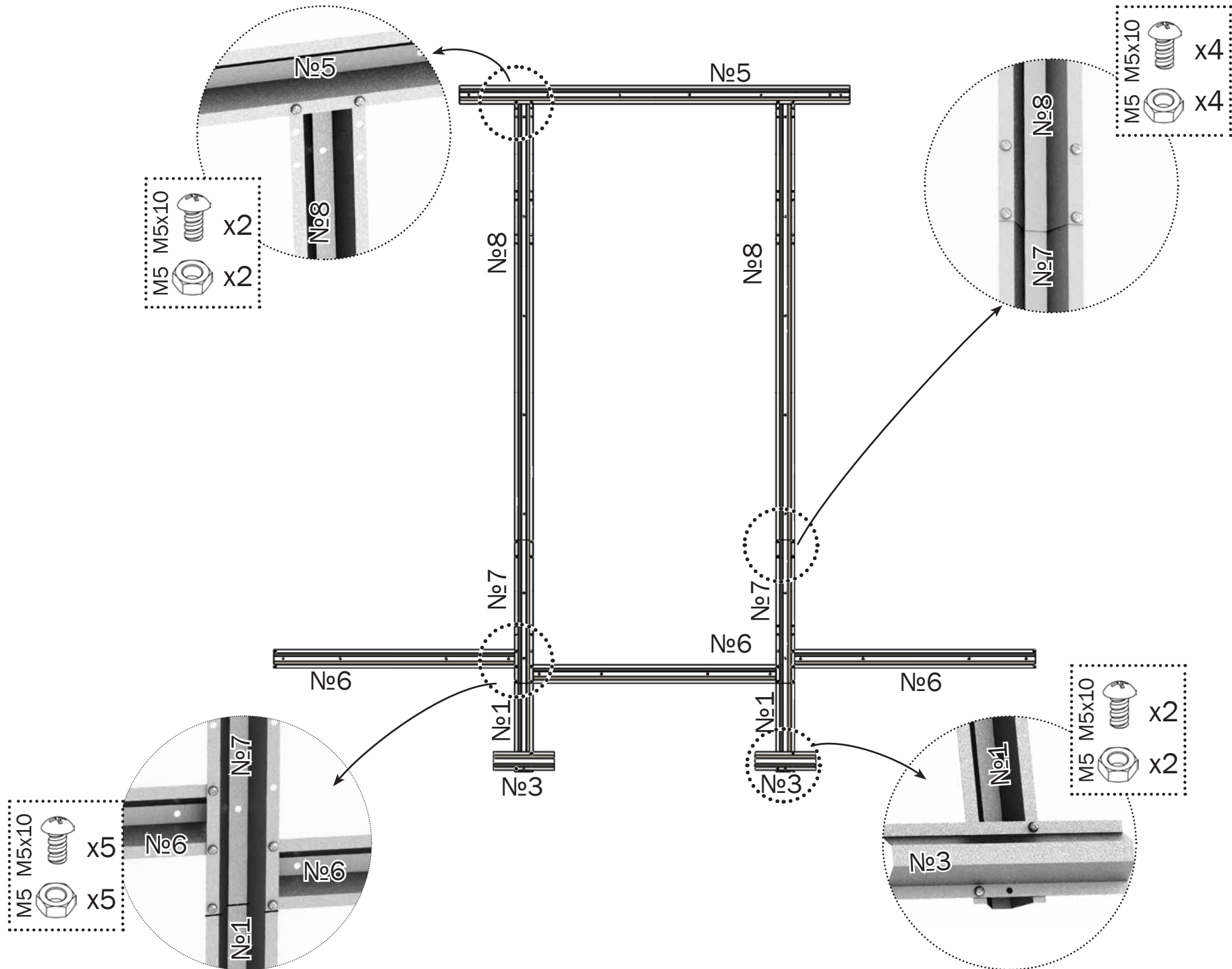

2

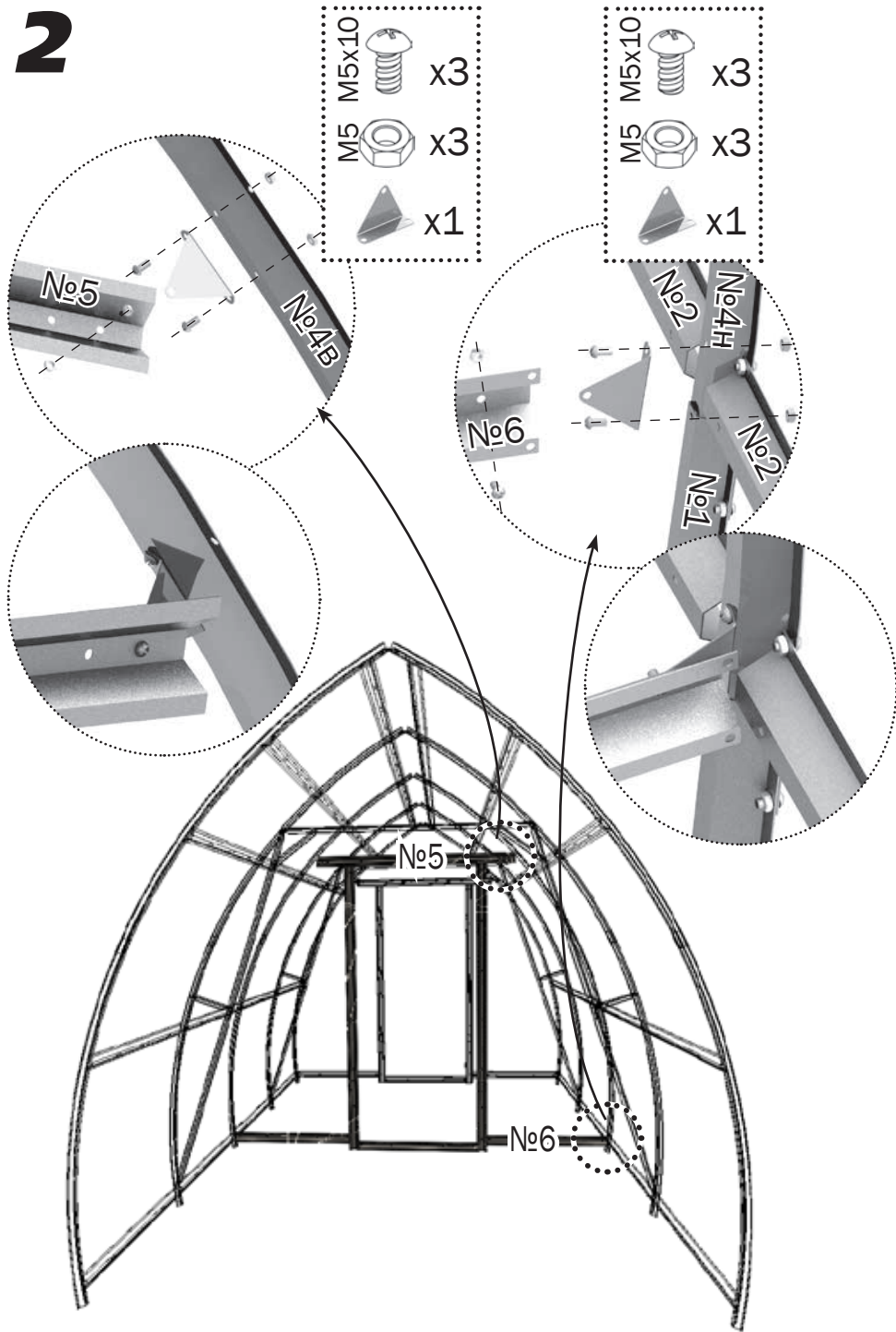

3

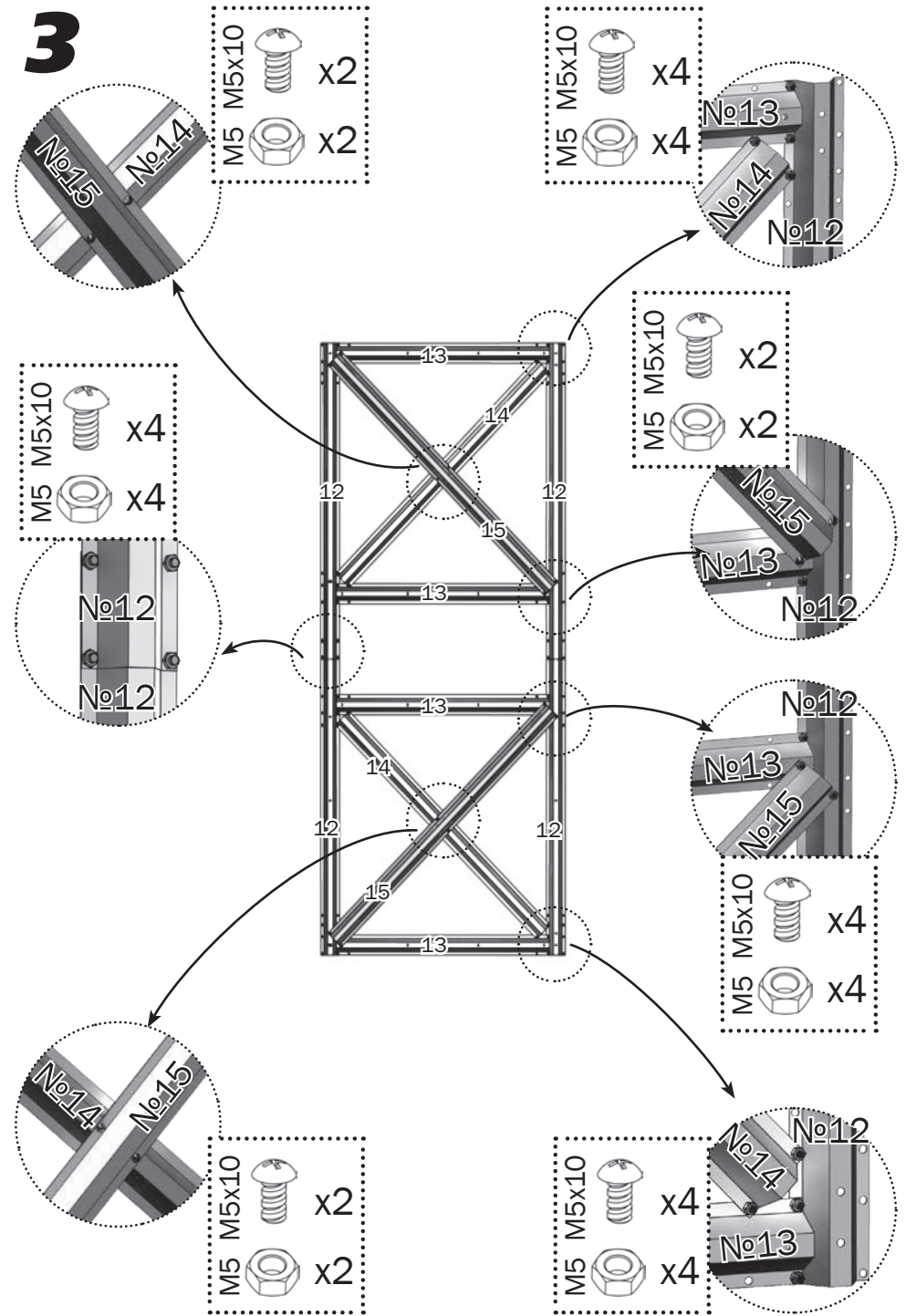

4

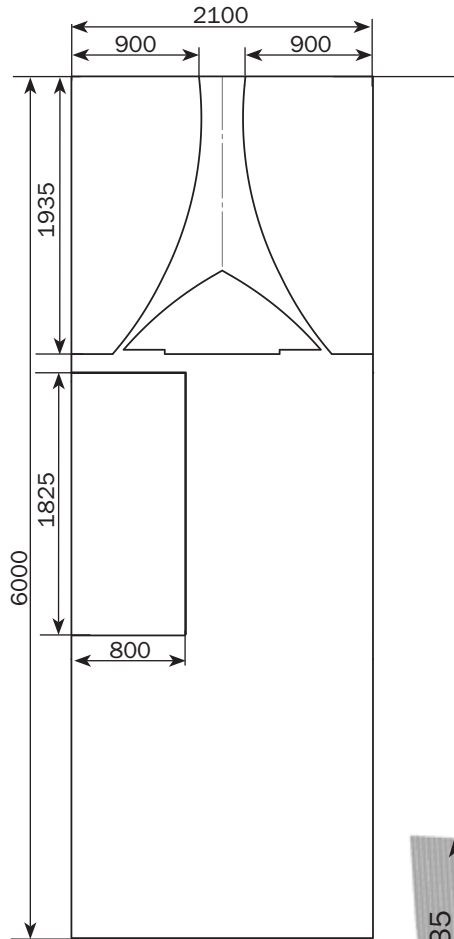
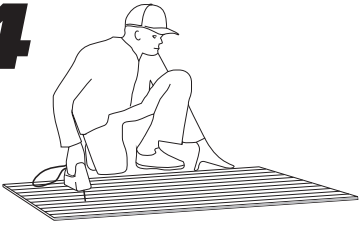

1935

5

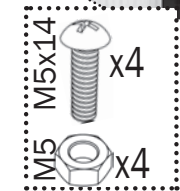
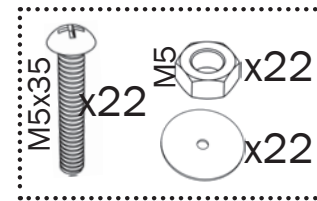
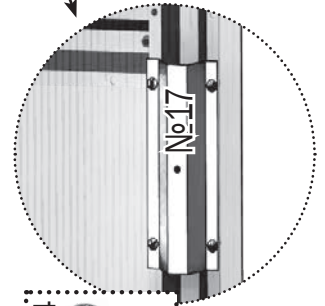
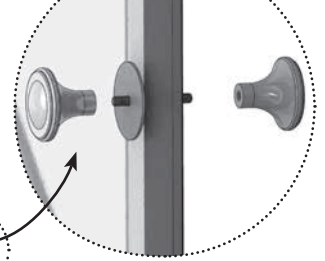
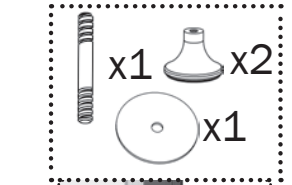
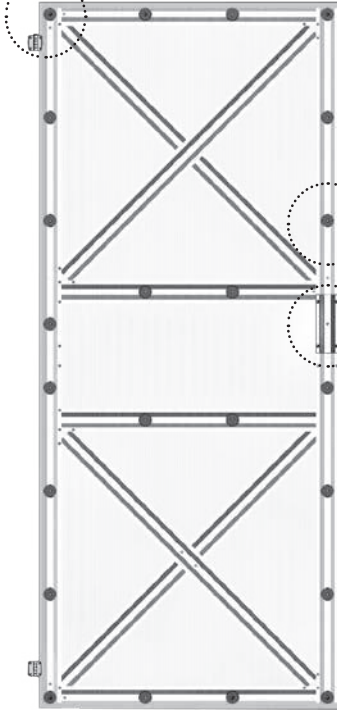
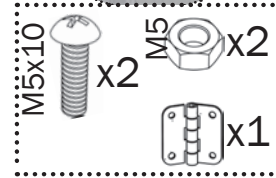
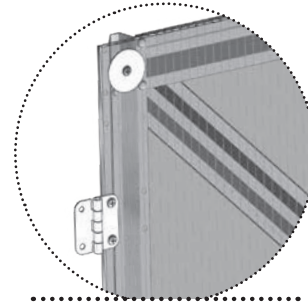

6

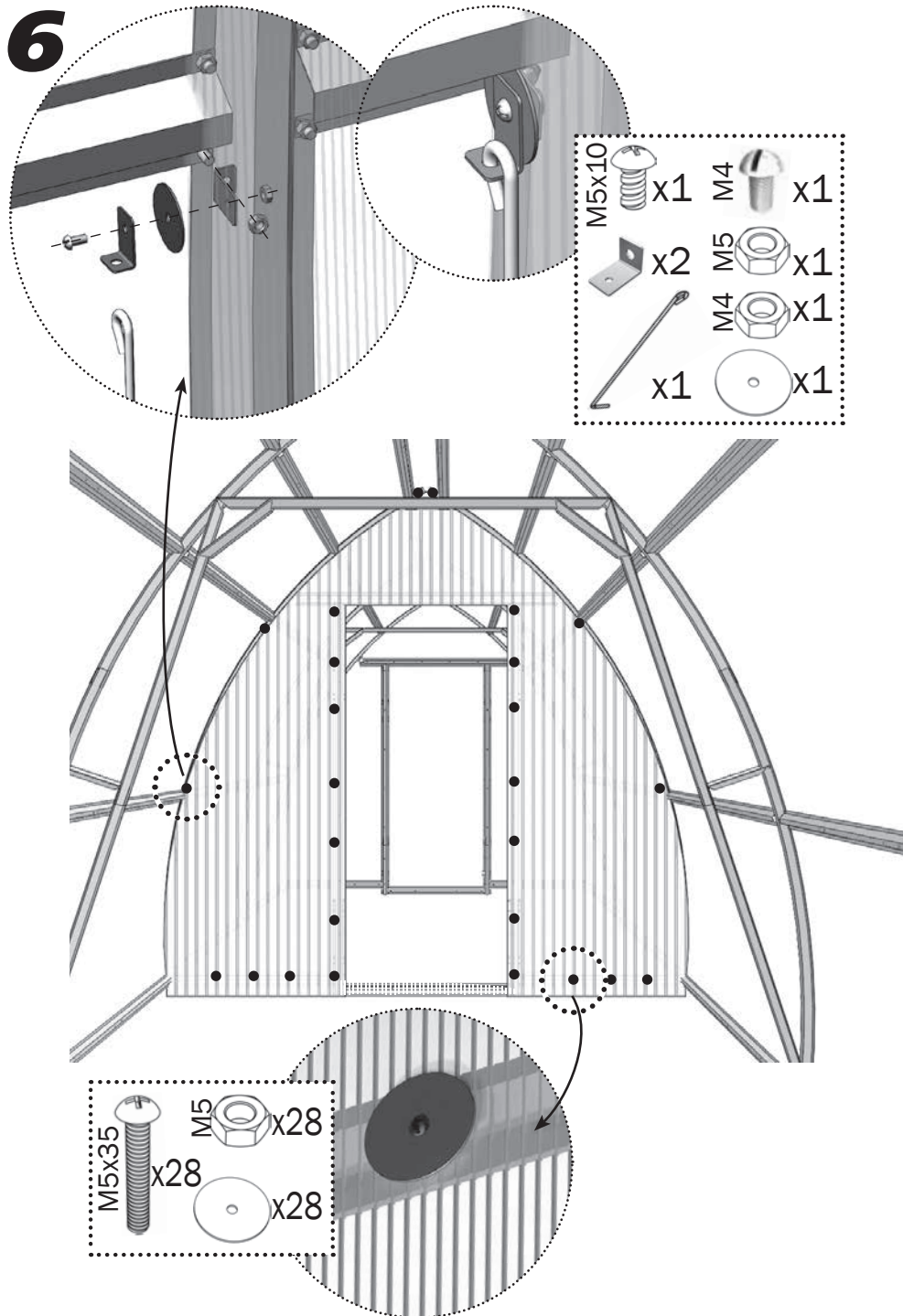

7

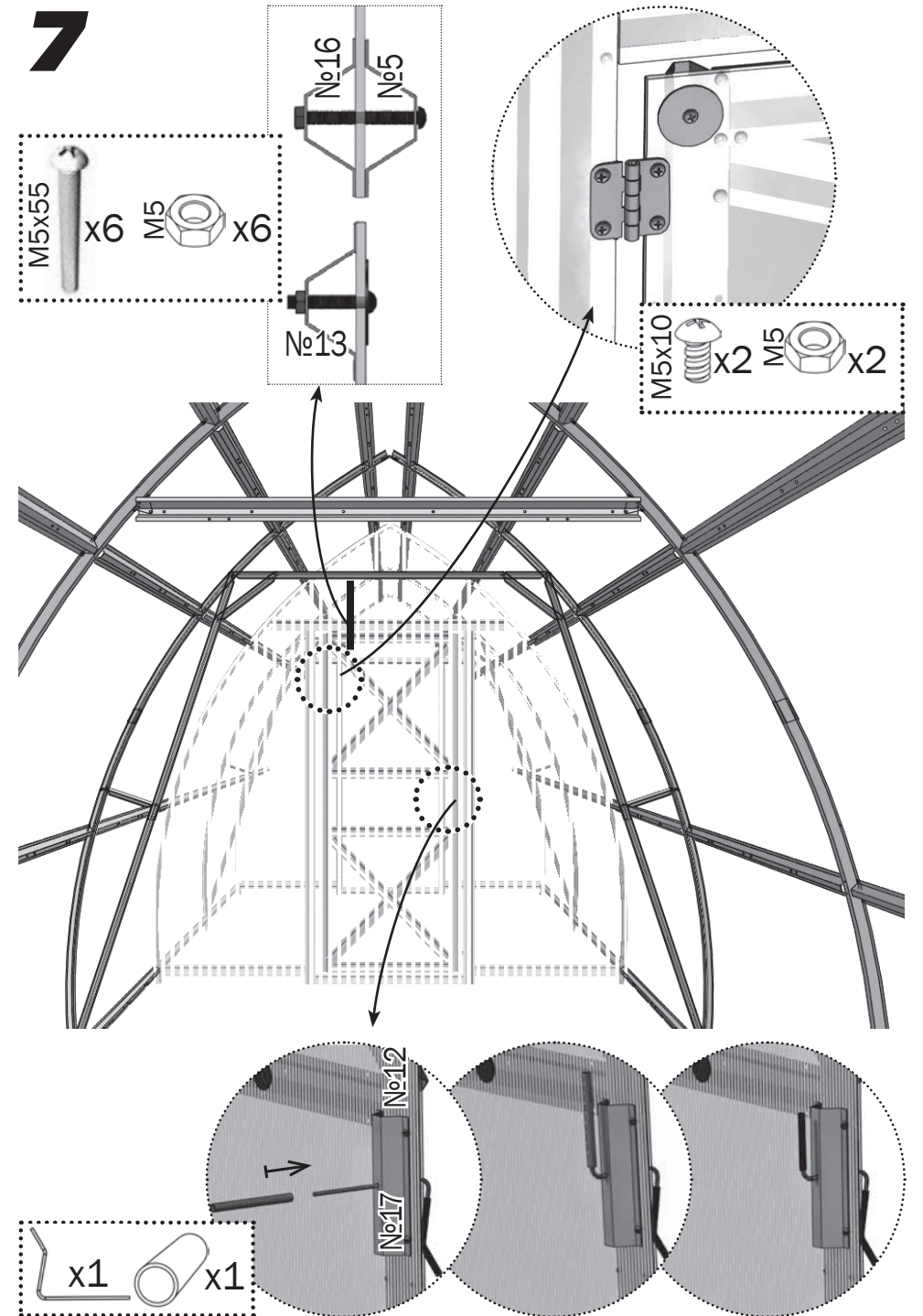



Предприятие-изготовитель:
ООО «Воля», г. Дубна Московской области.
тел/факс: (496) 217-17-17, (495) 745-85-59
www.perchina.ru www.domflora.ru
e-mail: info@perchina.ru

Данное руководство не может быть воспроизведено в любой форме целиком или частично без письменного разрешения компании «Воля»

RU