



Руководство по эксплуатации

Посудомоечная машина

DW9 70 FI

14 столовых наборов
Выбор одной из двух зон
Автоматическая программа





Прочитайте это руководство

Уважаемый покупатель,

- Просим Вас внимательно прочитать данное руководство перед началом использования посудомоечной машины. Оно поможет Вам правильно использовать машину и поддерживать её в исправном состоянии.
- Сохраните это руководство для дальнейшего использования.
- Передавайте его следующим владельцам машины.

В руководстве имеются разделы с инструкциями по технике безопасности, эксплуатации, установке, устранению неполадок и др., касающиеся данной посудомоечной машины.



Прежде чем звонить в сервисный центр

- Изучите раздел по устранению неполадок, который поможет Вам решить некоторые общие проблемы работы машины самостоятельно.
- Если не получается устранить проблему самостоятельно, то рекомендуется обратиться за помощью к специалисту по обслуживанию бытовой техники.



ПРИМЕЧАНИЕ:

- Следуя политике постоянного развития и совершенствования продукции, изготовитель может вносить в неё изменения без предварительного уведомления.
- Если руководство пользователя утеряно или оказалось неактуальным, то вы можете запросить новую копию у изготовителя или у его авторизованного представителя.

1. ВАЖНАЯ ИНФОРМАЦИЯ ПО ТЕХНИКЕ БЕЗОПАСНОСТИ	3
2. Краткое руководство пользователя	7
3. Инструкции по эксплуатации	8
Панель управления	8
Основные части машины	8
4. Перед первым использованием	9
A. Умягчитель воды	9
B. Загрузка соли в умягчитель	10
C. Заполнение дозатора средством для ополаскивания	10
D. Предназначение моющего средства	12
5. Подготовка и загрузка посуды	14
Рекомендации по загрузке и разгрузке посудомоечной машины	14
A. Загрузка верхней корзины	15
B. Загрузка нижней корзины	15
6. Запуск программы мойки посуды	16
Таблица циклов мойки	16
Включение устройства	16
Изменение программы во время выполнения цикла	17
В конце цикла мойки	17
7. Техническое обслуживание и очистка машины	18
Система фильтрации	18
Уход за посудомоечной машиной	19
8. Инструкция по установке	20
Подготовка к установке	20
Размеры и установка декоративной панели	21
Подключение сливных шлангов	23
Этапы установки посудомоечной машины	24
Подключение к электрической сети	25
Запуск посудомоечной машины	26
9. Советы по устранению неполадок и неисправностей	27
Прежде чем звонить в сервисный центр	27
Коды ошибок	28
Техническая информация	29
Загрузка корзин в соответствии с EN50242	30

1. ВАЖНАЯ ИНФОРМАЦИЯ ПО ТЕХНИКЕ БЕЗОПАСНОСТИ



ВНИМАНИЕ!

При использовании посудомоечной машины следуйте приведенным ниже мерам предосторожности:

- Данное устройство предназначено для бытового использования и в иных подобных целях, например:
 - в обеденных помещениях для персонала в магазинах, офисах и др.;
 - на фермах;
 - в отелях, мотелях и других жилых помещениях;
 - в полупансионах.
- Данным устройством могут пользоваться дети 8 лет и старше, а также лица с ограниченными физическими, сенсорными, умственными возможностями или лица, имеющие недостаточный опыт и знания, при условии, что они находятся под присмотром или получили инструктаж относительно безопасной эксплуатации и понимают все связанные с этим риски. Дети не должны играть с данным устройством. Дети могут выполнять очистку и обслуживание техники только под присмотром взрослых (нормы ЕС EN60335-1).
- Лица с ограниченными физическими, сенсорными, умственными возможностями или лица, имеющие недостаточный опыт и знания (в том числе дети) могут пользоваться данным устройством лишь при условии, что они находятся под присмотром или получили инструктаж относительно эксплуатации от лица, ответственного за их безопасность (требование IEC60335-1).
- Данное устройство предназначено только для бытового использования внутри помещений.
- Во избежание риска поражения электрическим током не погружайте устройство целиком, его шнур или вилку в воду или иную жидкость.
- Выньте вилку из розетки перед чисткой и обслуживанием устройства.
- Для протирания поверхностей используйте мягкую ткань и мыльный раствор, а затем протрите их сухой тканью.



ИНСТРУКЦИИ ПО ЗАЗЕМЛЕНИЮ

- Данное устройство должно быть заземлено. В случае её неисправности или поломки заземление снизит риск поражения электрическим током, отводя его по пути наименьшего сопротивления. Данное устройство оснащено шнуром питания с заземляющим проводником и заземляющей вилкой.
- Вилку следует вставить в соответствующую розетку, установленную и заземленную согласно местным нормам и правилам.
- Неправильное соединение устройства с заземлением может привести к риску поражения электричеством.
- В случае сомнений в правильности заземления обратитесь к квалифицированному электрику или представителю сервисной службы.
- Не заменяйте вилку, которой оснащено устройство, даже если она не подходит к розетке.
- Обратитесь к квалифицированному электрику, чтобы он установил соответствующую розетку.
- Не опирайтесь, не садитесь и не вставляйте на дверцу посудомоечной машины или на подставку для посуды.
- Не включайте машину, если сняты какие-либо панели корпуса.
- Очень аккуратно открывайте дверцу работающей машины во избежание расплескивания воды.
- Не кладите на открытую дверцу тяжелые предметы и не вставляйте на неё. Устройство может опрокинуться вперед.
- При загрузке острых столовых приборов:
 - 1) Кладите их так, чтобы они не могли повредить уплотнение дверцы
 - 2) Предупреждение: ножи и другие острые предметы нужно класть в корзину острием вниз или горизонтально.
- По завершении мойки убедитесь, что в машине не осталось моющее средство.
- Не мойте в машине предметы из пластмассы, если на них нет маркировки «допускается мытьё в посудомоечной машине».
- Если такая маркировка отсутствует, уточните рекомендации изготовителя посуды.

- Используйте только средства для мытья и ополаскивания посуды, специально предназначенные для автоматических посудомоечных машин.
- Ни в коем случае не используйте в посудомоечной машине мыло, стиральный порошок и средства для ручного мытья посуды.
- Следите за тем, чтобы дети не играли с устройством.
- Не держите дверцу открытой — это увеличивает риск опрокидывания.
При повреждении шнура питания необходимо заменить его у изготовителя, в сервисном центре или у другого квалифицированного специалиста.
- Устанавливайте устройство так, чтобы шнур питания не был чрезмерно изогнут или сплюснен.
- Не следует произвольно нажимать кнопки управления.
- Машину необходимо подключать с помощью новых шлангов подачи и слива воды; не используйте повторно старые шланги.
- В машине можно одновременно вымыть не более 14 столовых наборов.
- Максимально допустимое давление воды на входе составляет 1 МПа.
- Минимально допустимое давление воды на входе составляет 0,04 МПа.

Утилизация

- Упаковочные материалы этого устройства пригодны для вторичной переработки. Поместите упаковку в подходящий контейнер для сбора отходов, чтобы утилизировать её.
- Запрещается выбрасывать данное устройство вместе с бытовыми отходами. Правильная утилизация изделия: символ на изделии или на его упаковке указывает, что данное изделие нельзя выбрасывать вместе с бытовыми отходами. Его необходимо сдать в пункт приема старого электрического и электронного оборудования для вторичной переработки. Правильно утилизируя изделие, вы помогаете предотвращать негативные последствия для окружающей среды и здоровья человека, которые могли бы наступить при ненадлежащем обращении с отходами. За более подробной информацией об утилизации данного изделия вы можете обратиться к местным властям, в службу вывоза бытовых отходов или в магазин, в котором вы приобрели данное изделие.



ВНИМАНИЕ!

- Для утилизации упаковки и самого устройства обратитесь в центр переработки вторичного сырья. Перед этим отрежьте шнур питания и выведите из строя устройство закрывания дверцы.
- Картонная упаковка изготавливается из переработанной бумаги и подлежит переработке в качестве макулатуры.
- Правильно утилизируя изделие, вы помогаете предотвращать негативные последствия для окружающей среды и здоровья человека, которые могли бы наступить при ненадлежащем обращении с отходами.
- Для получения более подробной информации о переработке данного изделия обратитесь в местный офис городского управления или в службу утилизации бытовых отходов.
- **УТИЛИЗАЦИЯ:** не выбрасывайте данное изделие вместе с неотсортированными бытовыми отходами. Необходимо утилизировать его с отходами, требующими специальной переработки.

2. Краткое руководство пользователя

Для получения подробных сведений о работе устройства прочитайте соответствующие разделы данного руководства.

Включите машину	Откройте дверцу, нажмите кнопку On/Off (Вкл./Выкл.) для включения машины.
Заполните дозатор моющим средством	Откройте клапан с меткой А, добавьте моющее средство для основной мойки и вновь закройте клапан; Моющее средство для предварительной мойки следует поместить непосредственно в бак; (следуйте инструкциям по эксплуатации!)
Проверьте уровень средства для ополаскивания	При необходимости залейте ополаскиватель в отверстие под крышкой (с меткой В).
Проверьте уровень соли для смягчения воды	(только для моделей с системой смягчения воды). Электрический индикатор на панели управления (если имеется). Если на панели управления (в некоторых моделях) отсутствует световой индикатор наличия соли для смягчения воды, вы можете сами рассчитать, когда требуется пополнить соль умягчитель воды, исходя из количества циклов мытья посуды, уже выполненных машиной.
Загрузите посуду в корзины	Правильный порядок загрузки корзин описан в разделе «Загрузка корзин посудомоечной машины».
Выберите программу	Повторными нажатиями кнопки Р выберите нужную программу (см. раздел "Инструкции по эксплуатации")
Запустите машину	Откройте кран подачи воды, закройте дверцу. Машина сразу начнёт работать.
<ul style="list-style-type: none"> Изменение программы 	<ol style="list-style-type: none"> 1. Выполняемую программу цикла можно изменить, только если с начала её выполнения прошло немного времени. Иначе моющее средство может быть уже израсходовано, а вода слита. В этом случае необходимо вновь наполнить дозатор моющего средства. 2. Откройте дверцу. 3. Для отмены выполняемой программы удерживайте кнопку Р нажатой не менее 3 секунд. 4. Выберите новую программу. 5. Вновь запустите машину.
<ul style="list-style-type: none"> Добавление забытой посуды в машину. 	<ol style="list-style-type: none"> 1. Приоткройте дверцу, чтобы машина остановилась. 2. После того как разбрызгиватели перестанут работать, можно открыть дверцу полностью. 3. Добавьте забытую посуду. 4. Закройте дверцу, и машина снова начнёт работать.
<ul style="list-style-type: none"> Если машина выключилась в процессе мытья посуды. 	<ul style="list-style-type: none"> Если машина выключилась во время цикла мойки, снова включите её, вновь выберите ту же программу, и машина будет работать как при первоначальном включении.
<div style="border: 1px dashed black; padding: 5px; text-align: center;">  ВНИМАНИЕ! Открывайте дверцу осторожно. При открывании дверцы остерегайтесь горячего пара! </div>	
Выключите машину	Когда цикл заканчивается, 8 раз звучит зуммер машины, оповещающий об окончании мойки. Выключите машину с помощью кнопки On/Off (Вкл./Выкл.). После пребывания устройства в режиме ожидания в течение 30 минут питание отключится автоматически.
Закройте кран подачи воды, разгрузите корзины	Предупреждение: прежде чем разгружать посудомоечную машину, подождите немного (около 15 минут), чтобы тарелки и приборы остыли, иначе повышается риск разбить их. Также в этом случае они лучше высохнут. Начните разгрузку с нижней корзины.

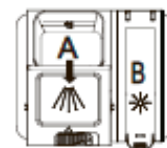

3. Инструкции по эксплуатации



ВАЖНО

Для того, чтобы ваша посудомоечная машина работала наилучшим образом, перед первым её использованием внимательно прочитайте все инструкции по эксплуатации.

Панель управления

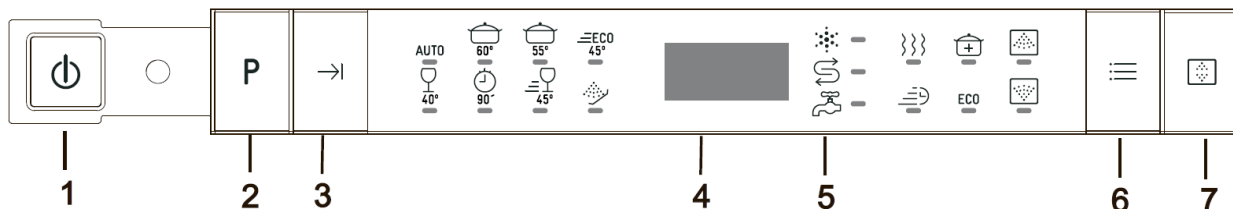

1. Кнопка включения/выключения питания.

2. Кнопки выбора программы; при нажатии загорается соответствующий индикатор;

Автоматическая _____

Интенсивная мойка _____

Обычная мойка _____

ЭКО (Экологичная мойка) _____

Мойка стекла _____

Программа на 90 минут _____

Быстрая мойка _____

Предварительная мойка _____

3. Кнопка отсроченной мойки;

4. Дисплей — отображается время выполнения программы и время отсрочки;

Напр.: время выполнения программы _____

Время отсрочки _____

AUTO



5. Индикаторы состояния:

Добавьте ополаскиватель _____

Добавьте соль _____

Откройте кран _____

6. Программные функции. Для каждого цикла можно выбрать только одну дополнительную функцию:

Улучшенная сушка _____

Улучшенная мойка _____

Ускоренное выполнение цикла _____

Энергосбережение _____

7. Кнопка выбора зоны: Функция двойной зоны мойки; нажатием этой кнопки можно выбрать, которая из корзин загружена, и загорится соответствующий индикатор.

Верхняя корзина _____

Нижняя корзина _____

Основные части машины

Вид спереди

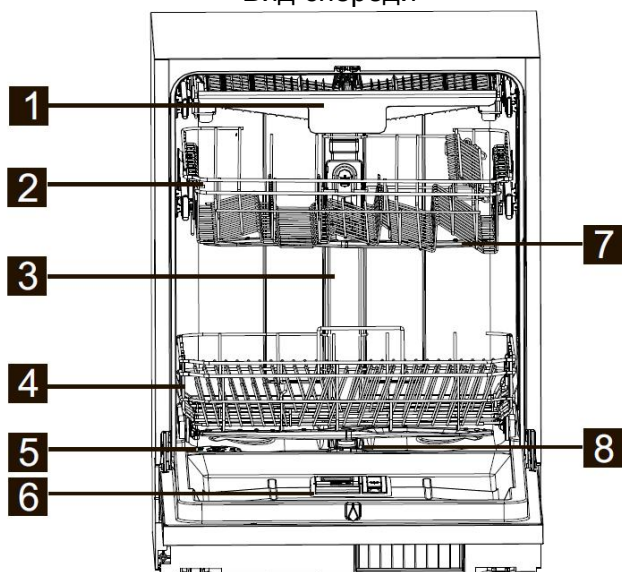

Вид сзади



1 Стойка для столовых приборов

2 Верхняя корзина

3 Внутренняя трубка

4 Нижняя корзина

5 Контейнер для соли

6 Дозатор

7 Разбрызгиватели

8 Фильтр в сборе

9 Штуцер для подачи воды

10 Сливная труба со шлангом

4. Перед первым использованием

Перед первым использованием машины:

- A.** Настроить умягчитель воды.
- B.** Добавить 1,5 кг соли для посудомоечных машин, после чего полностью залить контейнер водой.
- C.** Заполнить дозатор средством для ополаскивания.
- D.** Добавить моющее средство

А. Умягчитель воды

Умягчитель воды настраивается вручную по шкале жёсткости воды.

Он предназначен для удаления из воды минералов и солей, которые могут оказать пагубное или негативное воздействие на работу машины.

Чем больше в воде минералов, тем она жёстче.

Умягчитель должен быть настроен согласно жёсткости воды в вашем районе. Местный орган, занимающийся водоснабжением, может дать вам информацию о жёсткости вашей воды.

Настройка расхода соли

Конструкция машины позволяет производить настройку уровня потребления соли, исходя из жёсткости используемой воды. При этом оптимальный расход соли настраивается для конкретных условий.

Для настройки расхода соли выполните следующие действия.

1. Откройте дверцу и в течение 60 секунд включите машину;
2. Перейдите в режим настройки, удерживая кнопку Р нажатой не менее 5 секунд;
3. Повторными нажатиями той же кнопки выберите настройку, соответствующую местным условиям; настройки меняются в следующем порядке: Н1->Н2->Н3->Н4->Н5->Н6;
4. Для выхода из режима настройки нажмите кнопку питания.

ЖЁСТКОСТЬ ВОДЫ				Выбранное значение	Расход соли (г/цикл мойки)
°dH	°fH	°Clarke	ммоль/л		
0–5	0–9	0–6	0–0,94	Н1	0
6–11	10–20	7–14	1,0–2,0	Н2	9
12–17	21–30	15–21	2,1–3,0	Н3	12
18–22	31–40	22–28	3,1–4,0	Н4	20
23–34	41–60	29–42	4,1–6,0	Н5	30
35–55	61–98	43–69	6,1–9,8	Н6	60

Примечание: 1

$$1^{\circ}\text{dH} = 1,25^{\circ}\text{Clarke} = 1,78^{\circ}\text{fH} = 0,178 \text{ ммоль/л}$$

°dH: Немецкая единица жёсткости воды

°fH: Французская единица жёсткости воды

°Clark (Кларка): Британская единица жёсткости воды

Примечание: 2

На заводе-изготовителе установлено: Н3 (согласно EN 50242)

Свяжитесь с местным органом, ответственным за водоснабжение, чтобы получить информацию о жёсткости вашей воды.



ПРИМЕЧАНИЕ: *если в вашей посудомоечной машине отсутствует система умягчения воды, вы можете пропустить данный раздел.*

УМЯГЧИТЕЛЬ ВОДЫ

Жёсткость воды в разных местностях различается. При использовании в посудомоечной машине жёсткой воды на посуде будут появляться отложения.

Данная машина оснащена специальным умягчителем воды с использованием специальной соли в контейнере для нейтрализации извести и минеральных солей в воде.

В. Загрузка соли в умягчитель

Всегда используйте специальную соль для посудомоечных машин.

Контейнер для соли расположен под нижней корзиной, и его нужно заполнить следующим образом:

Внимание!

- Используйте только соль, специально предназначенную для посудомоечных машин! Любой другой тип соли, не предназначенный для использования в посудомоечных машинах, особенно столовая соль, приведёт к выходу из строя умягчителя воды. В случае ущерба, нанесенного использованием неподходящей соли, завод-изготовитель не даёт никаких гарантий и не несёт ответственности за причиненный ущерб.
- Засыпайте соль непосредственно перед запуском очередного цикла мойки. Это предотвратит появление на дне машины коррозии от попадания кристаллов соли, которые вы можете рассыпать, или солёной воды, если она будет находиться в машине до следующей мойки.



- A** После извлечения нижней корзины отвинтите и снимите крышку контейнера для соли. **1**
- B** Вставьте в отверстие контейнера воронку (идёт в комплекте с машиной) и засыпьте примерно 1,5 кг специальной соли для посудомоечных машин.
- C** Заполните контейнер водой; не страшно, если небольшое количество воды вытечет наружу. **2**
- D** После того, как контейнер будет заполнен, вновь плотно завинтите крышку.
- E** Индикатор, предупреждающий о недостатке соли, должен погаснуть.
- F** Сразу после заполнения контейнера солью нужно запустить программу мойки (рекомендуется использовать одну из коротких программ). Иначе солёная вода может повредить систему фильтрации, насос или другую важную часть машины. Такие повреждения не подпадают под гарантию.



ПРИМЕЧАНИЕ:

1. Контейнер для соли необходимо пополнять, если на панели управления загорится световой индикатор недостатка соли. В зависимости от скорости растворения соли индикатор может некоторое время гореть и после заполнения контейнера солью. Если на панели управления (в некоторых моделях) отсутствует световой индикатор наличия соли для смягчения воды, вы можете сами рассчитать, когда необходимо пополнить солью умягчитель воды, исходя из количества циклов мытья посуды, уже выполненных машиной.
2. Если соль случайно рассыпалась, то её нужно удалить, запустив программу замачивания или быстрой мойки.

С. Заполнение дозатора средством для ополаскивания

Дозатор ополаскивателя

Средство для ополаскивания подается в машину при последнем полоскании посуды для того, чтобы на ней не образовывались капли воды, оставляющие на посуде пятна и потеки. Это также ускоряет сушку посуды, так как капли воды быстрее скатываются с нее. Ваша посудомоечная машина рассчитана на использование жидких ополаскивателей. Дозатор ополаскивателя расположен внутри, на дверце рядом с дозатором для моющих средств. Для пополнения дозатора откройте крышку и налейте ополаскиватель в дозатор, пока кружок индикатора уровня не станет полностью чёрным. Контейнер ополаскивателя вмещает около 110 мл средства.

Предназначение ополаскивателя

Ополаскиватель автоматически добавляется во время последнего ополаскивания, обеспечивая более тщательное ополаскивание и отсутствие следов от капель и потёков воды на высушенной посуде.

Внимание!

Используйте только фирменные ополаскиватели для посудомоечных машин. Никогда не заливайте в дозатор ополаскивателя другие жидкости (например, средство для очистки посудомоечных машин или моющие средства). Это может привести к выходу машины из строя.

Когда нужно доливать ополаскиватель

Ополаскиватель нужно долить, когда на панели управления загорится соответствующий индикатор.

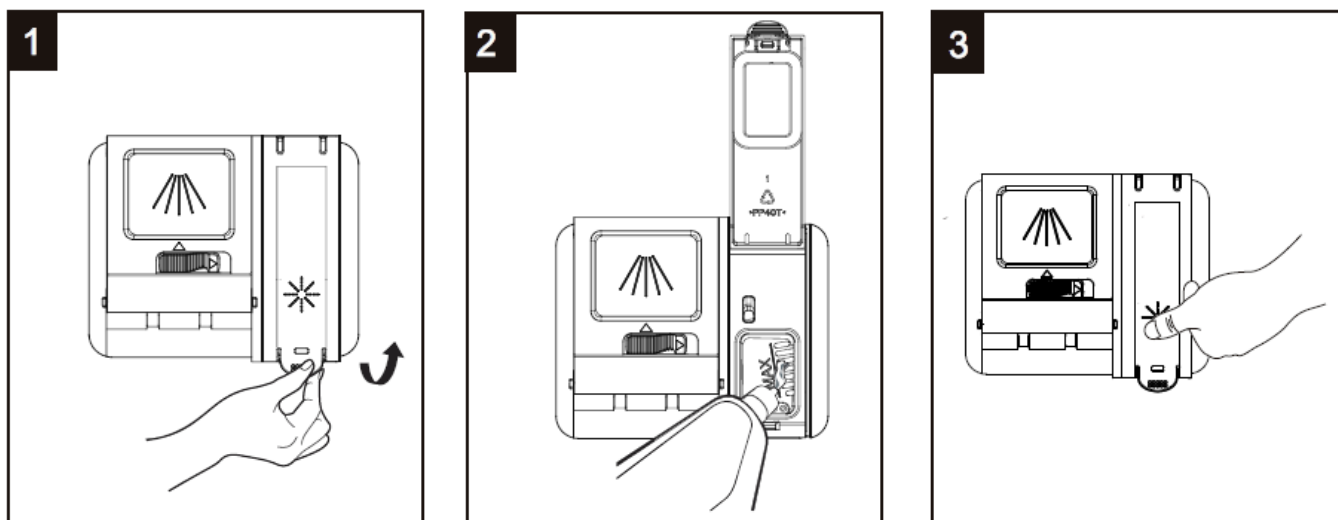

- 1 Поднимите ручку и снимите крышку дозатора ополаскивателя.
- 2 Налейте ополаскиватель в дозатор; будьте внимательны, чтобы не перелить.
- 3 Снова закройте крышку.



ПРИМЕЧАНИЕ: *сотрите тканью потеки ополаскивателя после пополнения дозатора, чтобы избежать излишнего пенообразования при следующей мойке. Не забудьте установить крышку дозатора на место, прежде чем закрыть дверцу машины.*

Настройка дозатора ополаскивателя

Вы можете отрегулировать потребление ополаскивателя для наилучшего качества сушки без лишнего его расхода. Выполните описанные ниже действия.

1. Включите питание посудомоечной машины.
2. В течение 60 секунд после шага 1 нажмите кнопку Р и удерживайте её не менее 5 секунд, а затем нажмите кнопку отсрочки. Машина перейдёт в режим настройки, и индикатор долива ополаскивателя будет мигать один раз в секунду.
3. Повторными нажатиями кнопки Р выберите настройку, дающую наилучший результат с вашим ополаскивателем; настройки меняются в следующем порядке: D1->D2->D3->D4->D5->D1, В режиме D5 дозатор выдаёт больше всего ополаскивателя, а в режиме D1 — меньше всего. На заводе-изготовителе устанавливается средний уровень расхода, D3.
4. После завершения настройки отключите питание кнопкой или просто подождите 5 секунд, и машина автоматически выйдет из режима настройки.



ПРИМЕЧАНИЕ:

Увеличьте дозу ополаскивателя, если на посуде остаются следы от капель воды или пятна извести. Уменьшите подачу, если на тарелках образуются липкие беловатые пятна или голубоватая плёнка на стеклянных предметах и лезвиях ножей.

D. Предназначение моющего средства

Моющие средства, состоящие из соответствующих химических компонентов, необходимы для удаления и размельчения грязи, а также для вывода ее из посудомоечной машины.

Большинство имеющихся в продаже качественных моющих средств отлично справляется с этими задачами.

Внимание!

Надлежащее использование моющего средства

Используйте только средства, специально предназначенные для посудомоечных машин. Храните средства так, чтобы они были годными для использования и сухими.

Насыпайте порошкообразное моющее средство в дозатор непосредственно перед мытьем посуды.

Моющие средства

Существует 3 вида моющих средств

1. С фосфатами и хлором
2. С фосфатами и без хлора
3. Без фосфатов и без хлора

Обычно новые моющие средства в виде мелкого порошка не содержат фосфатов. Поэтому такие моющие средства не могут смягчать воду, как это делают фосфатные моющие средства. В этом случае рекомендуется засыпать в контейнер соль для смягчения воды, даже если жесткость воды составляет всего 6°dH. Если моющие средства без фосфатов используются при мытье посуды в жесткой воде, на тарелках и стаканах часто появляются белые пятна. В этом случае следует добавить больше моющего средства. Моющие средства без хлора обладают очень слабым отбеливающим действием. Устойчивые и окрашенные пятна не будут удалены полностью. В этом случае выберите программу мойки с более высокой температурой.

Концентрированные моющие средства

В зависимости от химического состава эти моющие средства можно разбить на два основных типа:

- обычные щелочные средства с едкими компонентами
- низкощелочные средства с натуральными энзимами

Моющие средства в таблетках

Такие моющие средства разных торговых марок обладают различной скоростью растворения. По этой причине некоторые средства в таблетках не успевают раствориться и полностью проявить свои моющие свойства при коротких программах мойки. Поэтому используйте средства в таблетках при мытье посуды по длительным программам, чтобы обеспечить полное удаление остатков моющего средства.

Дозатор моющего средства

Дозатор нужно наполнять моющим средством в начале каждого цикла мытья посуды, согласно инструкциям в таблице циклов. Ваша посудомоечная машина расходует меньше моющего средства и ополаскивателя, чем машины обычных моделей. Как правило, для мытья обычного объема посуды требуется всего одна столовая ложка моющего средства. Более загрязнённая посуда требует большего количества моющего средства. Всегда добавляйте моющее средство в дозатор непосредственно перед мойкой во избежание его намкания и плохого растворения.

Расход моющего средства

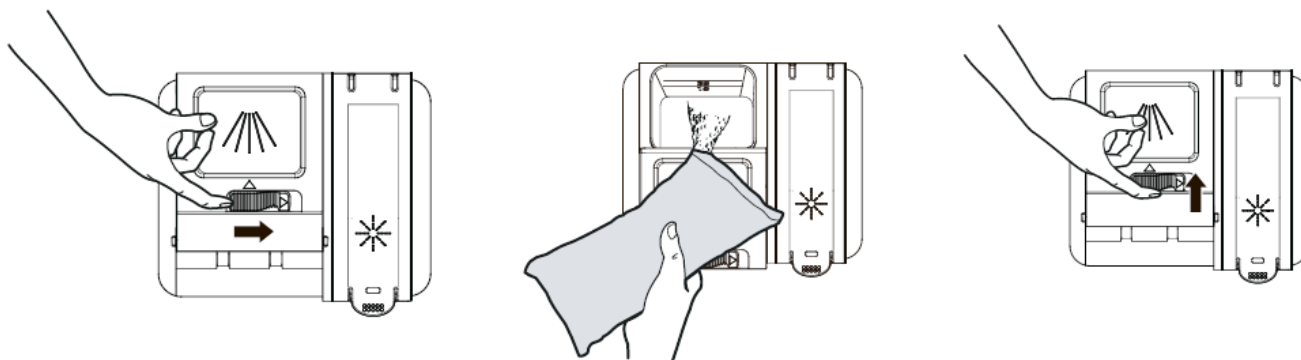

Заправка моющим средством

Добавляйте моющее средство для основной мойки в контейнер под клапаном;
Кладите моющее средство для предварительной мойки непосредственно в бак;



ПРИМЕЧАНИЕ:

- Если крышка закрыта, то нажмите кнопку. Крышка откроется.
- Всегда добавляйте моющее средство непосредственно перед запуском цикла мойки.
- Используйте только фирменные моющие средства для посудомоечных машин.



ВНИМАНИЕ!

**Моющее средство для посудомоечных машин опасно!
Держите его вне досягаемости детей.**



ПРИМЕЧАНИЕ:

- На последней странице руководства содержится информация по расходу моющих средств в зависимости от программы мойки. Всегда добавляйте моющее средство непосредственно перед запуском цикла мойки.
- Имейте в виду, что расход зависит от степени загрязнённости посуды и от жёсткости воды.
- Соблюдайте рекомендации производителя моющего средства, указанные на упаковке.

5. Подготовка и загрузка посуды

Рекомендации

- При покупке посуды обращайте внимание, чтобы она имела маркировку «допускается мытьё в посудомоечной машине».
- Используйте мягкие моющие средства. При необходимости изучите дополнительную информацию от производителей моющих средств.
- Выбирайте программы с как можно более низкой температурой.
- Чтобы стеклянные и другие хрупкие предметы не разбились, не вынимайте их сразу после окончания цикла мойки.

Типы посуды/столовых приборов

Непригодны для мытья в посудомоечной машине

- Столовые приборы с деревянными, костяными или перламутровыми ручками
- Пластмассовые предметы с низкой термостойкостью
- Старые столовые приборы, склеенные из нескольких частей, с низкой термостойкостью
- Предметы из клееного пластика
- Оловянная или медная посуда и приборы
- Предметы из хрусталя
- Стальные предметы, подверженные коррозии
- Деревянные доски для резки продуктов
- Предметы из синтетических волокон

Ограниченно пригодны для мытья в посудомоечной машине

- Некоторые типы стеклянной посуды, мутнеющие после многочисленных моек
- Серебряные и алюминиевые предметы, которые могут поменять цвет при мойке
- Предметы с узорами из глазури, которые могут поблекнуть при частой мойке

Рекомендации по загрузке и разгрузке посудомоечной машины

(для лучшей работы посудомоечной машины следуйте этим рекомендациям по загрузке посуды; характеристики и внешний вид корзин могут различаться в зависимости от модели машины)

Удалите с предметов посуды крупные остатки пищи. Размягчите остатки подгоревшей пищи в кастрюлях и сковородках.

Не требуется ополаскивать посуду под проточной водой.

Поместите посуду и приборы в машину следующим образом:

1. Чашки, стаканы, кастрюли, сковороды укладываются вверх дном.
2. Изогнутые предметы и предметы с углублениями укладываются так, чтобы вода могла стекать с них.
3. Все столовые приборы укладываются так, чтобы они не падали.
4. Столовые приборы не должны мешать вращению разбрызгивателей.



ПРИМЕЧАНИЕ: *мелкие предметы, которые могут выпасть из корзины, нельзя мыть в машине.*

- Загружайте в машину чашки, стаканы, кастрюли и т.п. вверх дном, чтобы в них не собиралась вода.
- Тарелки и приборы нельзя вкладывать друг в друга, и они не должны закрывать друг друга так, чтобы струи воды не попадали на их поверхность.
- Во избежание повреждения предметы из стекла не должны касаться друг друга.
- Большие и трудноотмываемые предметы рекомендуется класть в нижнюю корзину.
- Верхняя корзина предназначена для более деликатных и лёгких предметов, например, стаканов, кофейных и чайных чашек и т.п.
- Длинные ножи, помещенные в машину острием вверх, представляют потенциальную опасность!
- Длинные и/или острые столовые приборы, например, ножи, необходимо укладывать горизонтально в верхнюю корзину.
- Не перегружайте посудомоечную машину. Это важно для достижения хороших результатов мойки и для разумного потребления энергии.

Выгрузка посуды из машины

Чтобы предотвратить попадание капель воды из верхней корзины в нижнюю, рекомендуется сначала разгрузить нижнюю корзину, а затем верхнюю.

Рекомендуемая схема загрузки

А. Загрузка верхней корзины

Верхняя корзина предназначена для размещения более тонкой и лёгкой посуды, например, стаканов, кофейных и чайных чашек, блюдец, а также тарелок, небольших мисок и кастрюль (если они не слишком грязные). Размещайте посуду и приборы так, чтобы они не могли сдвинуться от воздействия струй воды.

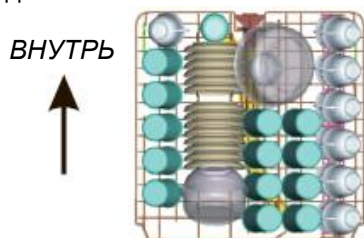

В. Загрузка нижней корзины

Рекомендуется размещать большие и трудно отмываемые предметы, например, кастрюли, сковороды, крышки, большие тарелки и миски, в нижней корзине, как показано на рисунке ниже. Большие тарелки и крышки желательно размещать с боков корзины, чтобы они не мешали вращению разбрызгивателей.

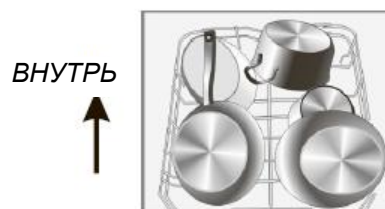

Напоминаем, что:

- Кастрюли, миски и т.п. необходимо всегда класть в корзину вверх дном.
- Глубокие кастрюли должны быть наклонены, чтобы вода вытекала из них.
- На нижней корзине имеются складывающиеся штырьки для укладки больших кастрюль и сковород.

С. Регулировка верхней корзины

Положение верхней корзины можно отрегулировать, чтобы освободить больше места для большой посуды и предметов как в верхней, так и в нижней корзине. Корзину можно поднять в верхнее положение или опустить вниз, чтобы она опустилась в нижнее положение, как показано на рисунке ниже:

Корзину можно поднять в верхнее положение

Для опускания корзины поднимите ручку вверх



Ручка для регулировки

Д. Откидывание полок для чашек

Для более удобной укладки посуды полки для чашек можно сложить, как показано на рисунке ниже

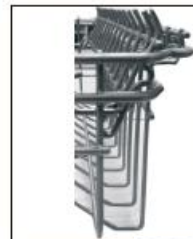

Для лучшей укладки кастрюль и сковород штырьки можно сложить, как показано на рисунке ниже.



Г. Загрузка корзины для столовых приборов

Столовые приборы следует укладывать в специально предназначенную для них корзину рукоятками вниз. Если имеются боковые корзины, то ложки рекомендуется укладывать отдельно в предназначенные для них гнезда, а длинные приборы — горизонтально в передней части верхней корзины, как показано на рисунке.

Для качественной мойки укладывайте столовые приборы в корзину так, чтобы:

- Они не оказались вложены друг в друга;
- Столовые приборы должны лежать выпуклой стороной вверх.
- Длинные предметы следует класть в середину.

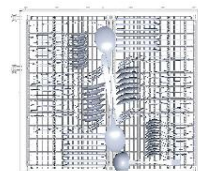

ВНИМАНИЕ!







- Не допускайте, чтобы концы приборов выступали через дно корзины.
- Всегда укладывайте острые приборы острием вниз!

6. Запуск программы мойки посуды

Таблица циклов мойки



ПРИМЕЧАНИЕ: (★) означает: следует залить в дозатор ополаскиватель.

Программа	Информация для выбора цикла	Описание цикла	Моющее средство для предварительной /основной мойки	Время выполнения (мин)	Потребление энергии (кВт.ч)	Потребление воды (л)	Ополаскиватель
Автомат. AUTO	Мойка с автоматическим определением степени загрязнения, для слабо, средне и сильно загрязнённой столовой посуды, с присохшими остатками пищи или без них	Предварительная мойка (45°C) Автоматическая мойка (45–55°C) Ополаскивание Ополаскивание (65°C) Сушка	5/30 г 1–2 шт.	150	0,9–1,3	11–15	★
Интенсивная мойка  60°	Для наиболее загрязнённой столовой посуды, а также для средне загрязнённых кастрюль, сковород, блюд и пр. с присохшими остатками пищи.	Предварительная мойка (50°C) Мойка (60°C) Ополаскивание Ополаскивание (70°C) Сушка	5/30 г 1–2 шт.	175	1,6	17,5	★
Обычная мойка  55°	Для средне загрязнённой посуды: кастрюль, тарелок, стаканов, а также слабо загрязнённых сковород.	Предварительная мойка (45°C) Мойка (55°C) Ополаскивание Ополаскивание (65°C) Сушка	5/30 г 1–2 шт.	185	1,3	13,5	★
 45° (*EN 50242)	Это стандартная программа, подходящая для мойки средне загрязнённой посуды, и она является наиболее эффективной с точки зрения общего потребления энергии и воды для данного типа посуды.	Предварительная мойка (45°C) Мойка (45°C) Ополаскивание (65°C) Сушка	5/30 г 1–2 шт.	220	0,83	10	★
Мойка стекла  40°	Для слабо загрязнённой столовой посуды и предметов из стекла.	Предварительная мойка Мойка (40°C) Ополаскивание Ополаскивание (60°C) Сушка	5/30 г 1 шт.	130	0,9	13	★
Мойка 90 минут  90°	Для средне загрязнённой посуды, которую нужно быстро вымыть.	Мойка (65°C) Ополаскивание Ополаскивание (65°C) Сушка	35 г 1 шт.	90	1,35	12,5	★
Быстрая мойка  45°	Сокращённая мойка для слабо загрязнённой посуды.	Мойка (45°C) Ополаскивание (50°C) Ополаскивание (55°C)	25 г	30	0,75	11	
Предварительная мойка 	Для ополаскивания тарелок, которые вы планируете вымыть вечером вместе с остальной посудой.	Предварительная мойка		15	0,02	4	



ПРИМЕЧАНИЕ:

*EN 50242: в соответствии с EN 50242, следующим образом: эта программа представляет собой испытательный цикл. Информация для сравнительного испытания

- Вместимость: 14 столовых наборов
- Положение верхней корзины: колеса на верхних направляющих
- Установка ополаскивателя: 6
- PI: 0,49 Вт; Po: 0,45 Вт

Включение устройства

Запуск цикла мойки

- 1 Выдвиньте нижнюю и верхнюю корзины, загрузите посуду и задвиньте корзины в машину. Рекомендуется сначала загрузить нижнюю корзину, а затем верхнюю (см. раздел «Загрузка корзин посудомоечной машины»).

- 2 Залейте моющее средство (см. раздел «Соль, моющее средство и ополаскиватель»).
- 3 Вставьте вилку в розетку. Питание 220–240 В переменного тока 50 Гц, розетка 10 А, 250 В переменного тока. Убедитесь, что кран подачи воды открыт полностью.
- 4 Откройте дверцу, нажмите кнопку On/Off (Вкл./Выкл.); загорится индикатор включения машины.
- 5 Выберите нужную программу повторными нажатиями кнопки P; при этом программы меняются в следующем порядке:
Экологичная мойка → Мойка стекла → Программа на 90 минут → Быстрая мойка → Предварительная мойка → Автоматическая мойка → Интенсивная мойка → Обычная мойка → Экологичная мойка;
После выбора программы загорится соответствующий индикатор. Закройте дверцу, и машина начнёт работать в соответствии с выбранной программой.

Изменение программы во время выполнения цикла

Условие:

- 1 Выполняемую программу цикла можно изменить, только если с начала её выполнения прошло немного времени. Иначе моющее средство может быть уже израсходовано, а вода из машины слита. Если это так, то дозатор моющего средства необходимо пополнить (см. раздел «Заправка моющего средства»).
- 2 Откройте дверцу и удерживайте кнопку P нажатой более 3 секунд; машина перейдет в режим ожидания, и вы сможете выбрать новую программу (см. раздел «Запуск цикла мойки»).



ПРИМЕЧАНИЕ:

Если вы откроете дверцу во время выполнения цикла, то машина перейдет в режим ожидания. Индикатор программы перестанет мигать, а зуммер будет звучать каждую минуту, пока вы не закроете дверцу. После того, как дверца будет закрыта, машина продолжит выполнение цикла.

Забыли положить тарелку?

Посуду можно добавить в машину, пока не открылся дозатор с моющим средством.

- 1 Приоткройте дверцу.
- 2 После того как разбрызгиватели перестанут работать, вы можете открыть дверцу полностью.
- 3 Загрузите в машину забытую посуду.
- 4 Закройте дверцу.
- 5 Посудомоечная машина снова начнёт работать.

В конце цикла мойки

Когда цикл заканчивается, 8 секунд звучит зуммер машины, оповещающий об окончании мойки. Выключите машину с помощью кнопки On/Off (Вкл./Выкл.), отключите подачу воды и откройте дверцу. Прежде чем разгружать посудомоечную машину, подождите немного, чтобы тарелки и приборы остыли, иначе повышается риск разбить их. Также в этом случае они лучше высохнут.

■ Выключение посудомоечной машины

Индикатор программы горит не мигая — это означает, что программа мойки выполнена до конца.

1. Откройте дверцу. Выключите машину с помощью кнопки On/Off (Вкл./Выкл.).
2. Закройте кран подачи воды!

■ Открывайте дверцу осторожно.

Горячая посуда чувствительна к ударам и сотрясениям. Поэтому необходимо дать посуде остыть в течение примерно 15 минут, прежде чем вынимать ее из машины.

Оставьте дверцу посудомоечной машины открытой и подождите несколько минут. Таким образом посуда остынет и лучше высохнет.

■ Разгрузка посудомоечной машины

Машина может быть мокрой внутри — это нормально.

Сначала выньте посуду из нижней корзины, затем из верхней. Это позволит избежать попадания капель воды из верхней корзины на посуду в нижней.

■ Функция «Луч на полу»

а) Световая проекция в пол («Луч на полу») будет активирована постоянно во время выполнения программы техникой. С другой стороны, подсветка будет выключена, когда дверь посудомоечной машины будет открыта.

б) Световая проекция в пол («Луч на полу») будет мигать с периодичностью 1 секунда, когда программа мойки закончится, и отключится автоматически через 5 минут мигания. Также если любая кнопка будет нажата или дверь будет открыта, световая проекция немедленно отключится вместо 5 минут мигания.



ВНИМАНИЕ!

Опасно открывать дверцу работающей машины из-за риска ошпаривания горячим паром.

7. Техническое обслуживание и очистка машины

Система фильтрации

Фильтр предотвращает попадание остатков пищи и других посторонних предметов внутрь насоса. Они могут забить фильтр, и их следует удалить.

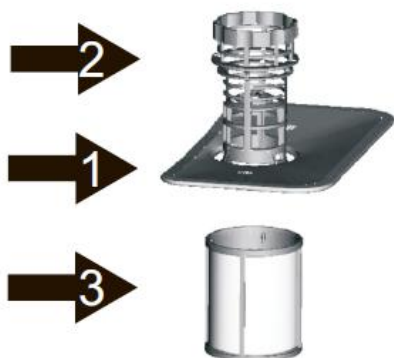

Система фильтрации состоит из фильтра грубой очистки, плоского (основного) фильтра и микрофильтра (фильтра тонкой очистки).

Основной фильтр **1**

Частицы пищи и загрязнений, попавшие в этот фильтр, размываются специальной струей из нижнего разбрызгивателя и смываются в канализацию.

Фильтр грубой очистки **2**

Более крупные предметы, такие как осколки костей или стекла, которые могут забить слив, улавливаются в фильтре грубой очистки. Чтобы удалить предметы, задержанные фильтром, аккуратно сожмите крышку в верхней части фильтра и вытяните его.

Фильтр тонкой очистки **3**

Этот фильтр задерживает грязь и остатки пищи в зоне отстойника и не дает им вновь попадать на посуду в процессе мойки.

Фильтр в сборе

Фильтр эффективно удаляет частицы пищи из воды, что позволяет повторно использовать ее в течение цикла мойки. Для лучшей производительности и эффективности очистки воды фильтр необходимо регулярно чистить. По этой причине желательно удалять крупные частицы пищи, задержанные фильтром, путем промывки под струей проточной воды после каждой мойки посуды. Чтобы извлечь фильтр, потяните за ручку его чашки вверх. Удаляет частицы пищи из воды, что позволяет повторно использовать ее в течение цикла мойки.



ВНИМАНИЕ!

Посудомоечную машину запрещается использовать без фильтров. Неправильная замена фильтра может привести к ухудшению работы машины и к порче посуды и столовых приборов.

1



Шаг 1: Поверните фильтр против часовой стрелки,

2



Шаг 2: Поднимите фильтр в сборе



ПРИМЕЧАНИЕ: после выполнения шагов 1 и 2 система фильтрации будет снята с машины. При выполнении шагов в обратном порядке система будет установлена на машину.

Замечания:

- После каждого цикла проверяйте, нет ли в фильтре инородных частиц; это позволит избежать его засорения.
- Систему фильтрации можно извлечь, отвинтив фильтр грубой очистки. Удалите из фильтров остатки пищи и промойте их проточной водой.

⚠ ПРИМЕЧАНИЕ: *фильтры в сборе нужно промывать раз в неделю.*

Очистка фильтра

Для очистки фильтров грубой и тонкой очистки используйте щетку. Вновь соберите все части фильтра (см. стр. 15) и вставьте их обратно в посудомоечную машину, поместив их на место и надавив.

⚠ ВНИМАНИЕ! При чистке фильтров не стучите по ним. В противном случае фильтры могут деформироваться, и эффективность работы машины может снизиться.

Уход за посудомоечной машиной

Панель управления можно очистить с помощью слегка смоченной ткани. После очистки тщательно протрите панель насухо.

Для наружных деталей используйте покрытие воском с полировкой. Никогда не используйте для очистки посудомоечной машины острые предметы, металлические мочалки и абразивные очистители.

Очистка дверцы

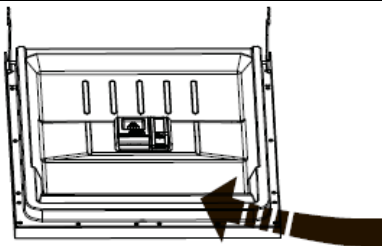

Для очистки краев вокруг дверцы можно использовать только мягкую ткань, смоченную в тёплой воде. Чтобы избежать попадания воды в замок дверцы и на электрические компоненты, ни в коем случае не наносите моющие средства с помощью пульверизатора.

⚠ ВНИМАНИЕ! Ни в коем случае не используйте для чистки дверной панели моющие средства в пульверизаторе, так как это может повредить замок и электрические компоненты. Абразивные вещества и некоторые виды бумажных полотенец нельзя использовать из-за риска поцарапать или оставить пятна на поверхности нержавеющей стали.

Эксплуатация в зимний период

Пожалуйста, примите меры для защиты машины от замерзания при низкой температуре окружающей среды. После каждой мойки посуды делайте следующее:

1. Полностью отключайте посудомоечную машину от питающей сети (выньте вилку из розетки или отключите автомат).
2. Перекройте подачу воды и отсоедините от крана шланг подачи воды.
3. Слейте воду из шланга и из машины (подставив подходящую емкость).
4. Вновь подключите шланг к крану.
5. Снимите фильтр внизу поддона и уберите губкой воду из отстойника.

⚠ ПРИМЕЧАНИЕ: *если машина не работает из-за образования в ней льда, то следует обратиться к специалисту по обслуживанию бытовой техники.*

Очистка разбрызгивателей

Необходимо регулярно чистить разбрызгиватели от отложений извести, которые засоряют сами разбрызгиватели и их подшипники.

Для снятия верхнего разбрызгивателя поверните его по часовой стрелке, удерживая гайку.

Чтобы снять нижний разбрызгиватель, потяните его вверх.

Промойте разбрызгиватели в тёплой воде с мылом, а для очистки сопел используйте мягкую щетку. Промойте как следует водой и установите на место.

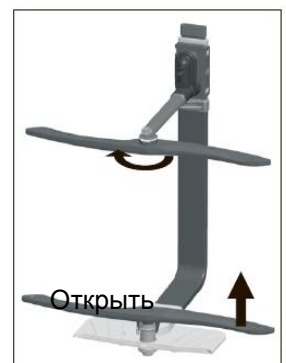

Как сохранить посудомоечную машину в хорошем состоянии

- | | |
|-----------------------------------------------------------------------------------------------------------------------------------------------------------------------------------------------------------------------------------------------------------------------------------------------------------------------------------------------------------------------------------------------------------------------------------------------------------------------------------------------------------------------------------------------------------------------------------------------------------------------------------------------------------------------------------------------------------------------------------------------|-------------------------------------------------------------------------------------------------------------------------------------------------------------------------------------------------------------------------------------------------------------------------------------------------------------------------------------------------------------------------------------------------------------------------------------------------------------------------------------------------------------------------------------------------------------------------------------------------------------------------------------------------------------------------------------------------------------------------------------------------------------------------------------------------------------------------------|
| <ul style="list-style-type: none">■ После каждой мойки
После каждой мойки перекройте воду и оставьте дверцу слегка приоткрытой, чтобы влага и запахи не оставались внутри.■ Выньте вилку из розетки
Всегда при уходе за машиной и ее обслуживании вынимайте вилку из розетки.■ Никаких растворителей и абразивных порошков
Для чистки наружных и резиновых частей посудомоечной машины не используйте растворители и абразивные чистящие средства. Используйте только ткань и тёплую воду с мылом. Для удаления пятен с внутренних поверхностей используйте ткань, смоченную в воде с несколькими каплями уксуса, или специальное чистящее средство для посудомоечных машин. | <ul style="list-style-type: none">■ Когда машина долго не используется
Рекомендуется выполнить цикл мойки пустой машины, затем вынуть вилку из розетки, отключить подачу воды и оставить дверцу слегка приоткрытой. Это продлит срок службы уплотнителей дверцы и не позволит появиться неприятному запаху из машины.■ Перемещение устройства
Если необходимо переместить устройство в другое место, старайтесь переносить или перевозить его в вертикальном положении. В самом крайнем случае можно положить его на заднюю стенку.■ Уплотнения
Одним из факторов, которые вызывают неприятные запахи в посудомоечной машине, являются остатки пищи, застрявшие в уплотнителях. Периодическая уборка с помощью влажной губки предотвратит появление запахов. |
|-----------------------------------------------------------------------------------------------------------------------------------------------------------------------------------------------------------------------------------------------------------------------------------------------------------------------------------------------------------------------------------------------------------------------------------------------------------------------------------------------------------------------------------------------------------------------------------------------------------------------------------------------------------------------------------------------------------------------------------------------|-------------------------------------------------------------------------------------------------------------------------------------------------------------------------------------------------------------------------------------------------------------------------------------------------------------------------------------------------------------------------------------------------------------------------------------------------------------------------------------------------------------------------------------------------------------------------------------------------------------------------------------------------------------------------------------------------------------------------------------------------------------------------------------------------------------------------------|

8. Инструкция по установке



Внимание:

Установку трубопроводов и электрического оборудования должен выполнять квалифицированный специалист.



Предупреждение



Опасность поражения электрическим током: Перед установкой посудомоечной машины отключите электропитание.

Невыполнение этого требования может привести к смерти или травмированию электрическим током.

● Подготовка к установке

Машину следует устанавливать недалеко от имеющихся трубопроводов подачи воды и канализации, а также от электрической розетки.

Лучше устанавливать машину рядом с кухонной раковиной, чтобы облегчить слив воды из машины.

Примечание: проверьте наличие соответствующих приспособлений для установки (крючки для декоративной панели и винты).

Внимательно ознакомьтесь с инструкцией по установке.

Схемы с размерами кухонных шкафов и места для установки посудомоечной машины

Все приготовления должны быть сделаны до того, как машина будет установлена на предназначенное для неё место.

- 1** Выберите место вблизи раковины, чтобы было легче подключить шланги подачи воды и слива в канализацию (см. рисунок 1).
- 2** Если машина устанавливается рядом с углом, образуемым мебелью, необходимо оставить достаточно места для свободного открывания дверцы (см. рисунок 2).

Рисунок 1

Размеры шкафа.
Менее 5 мм между
верхом машины и
панелью шкафа,
панель дверцы
машины выровнена с
другими шкафами.



Рисунок 2

Минимальный зазор,
когда дверца открыта

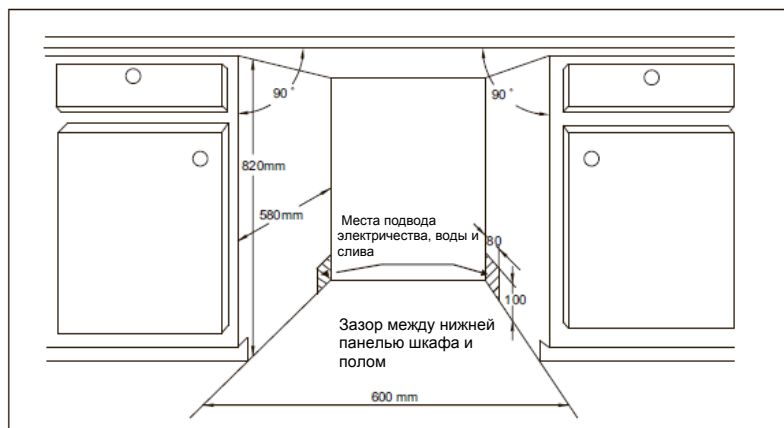
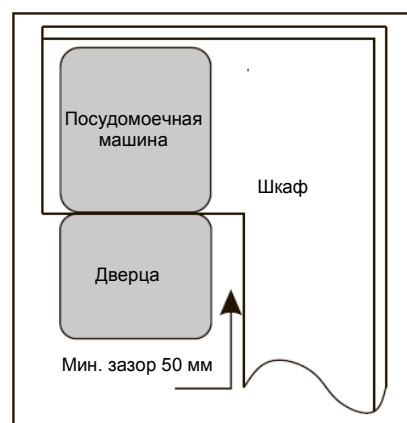

● Размеры и установка декоративной панели

- 1 Декоративная панель изготавливается по чертежу (рисунок 3).

Рисунок 3

Декоративная панель
изготавливается согласно
указанным размерам

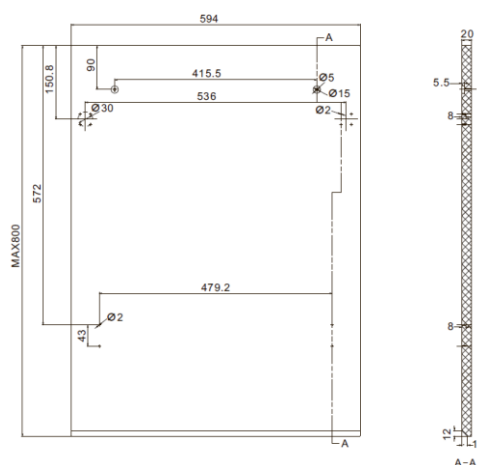

(ед. изм.: мм)



ВНИМАНИЕ!

Декоративные панели из металла не подходят для данной модели, так как могут вызвать сбой в работе сенсорного управления.

2 Установите крючки на декоративную панель и вставьте их в гнезда на внешней стороне дверцы (см. рисунок 4). Приложите декоративную панель к дверце и нажмите на её верхнюю часть так, чтобы пластмассовые крючки защёлкнулись.



Рисунок 4

Установка декоративной панели

● Подключение сливных шлангов

Вставьте сливной шланг в трубу канализации диаметром не менее 40 мм или опустите конец шланга в раковину, обращая внимание, чтобы шланг не был перегнут или сжат. Высота канализационной трубы должна быть не более 1000 мм.

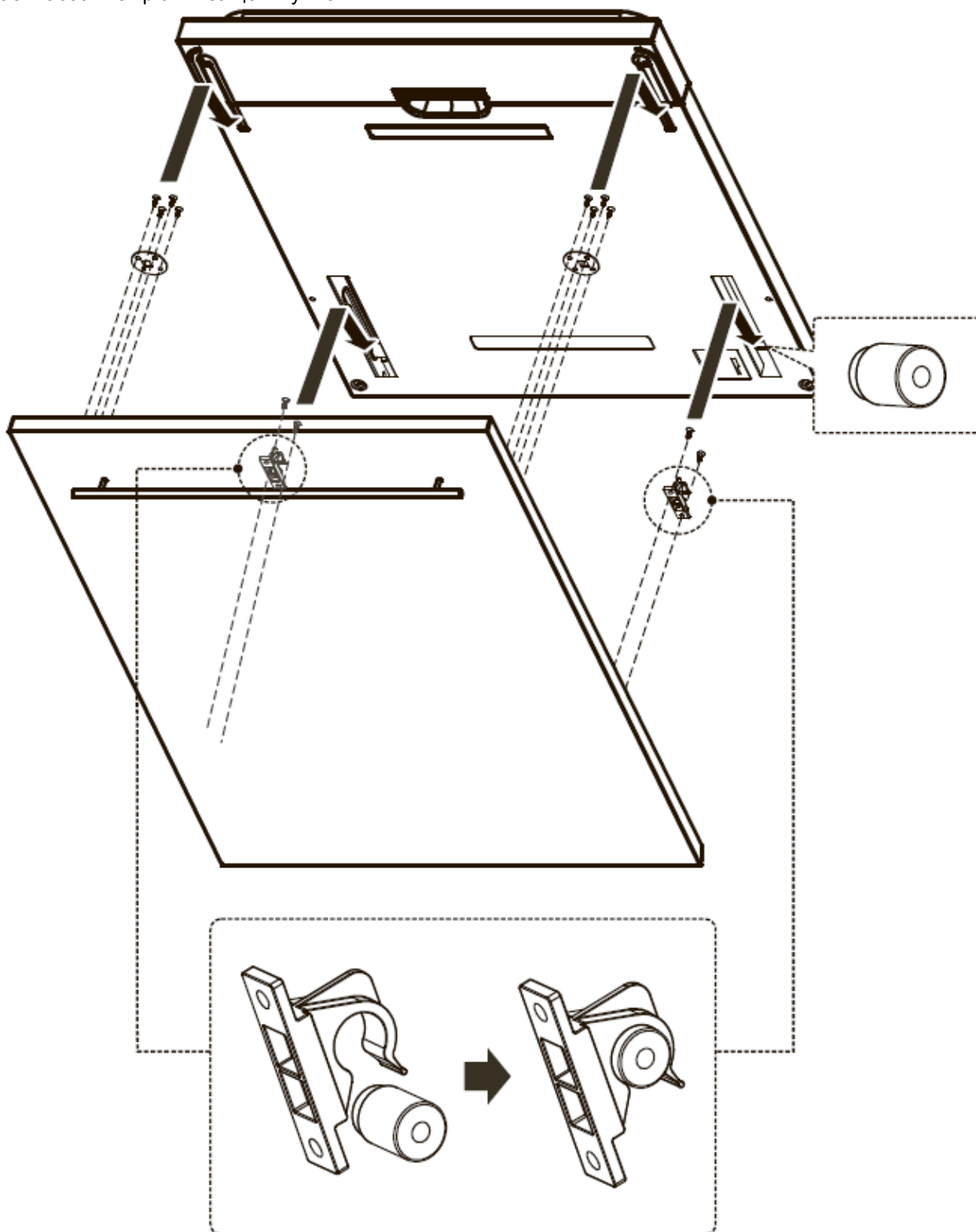
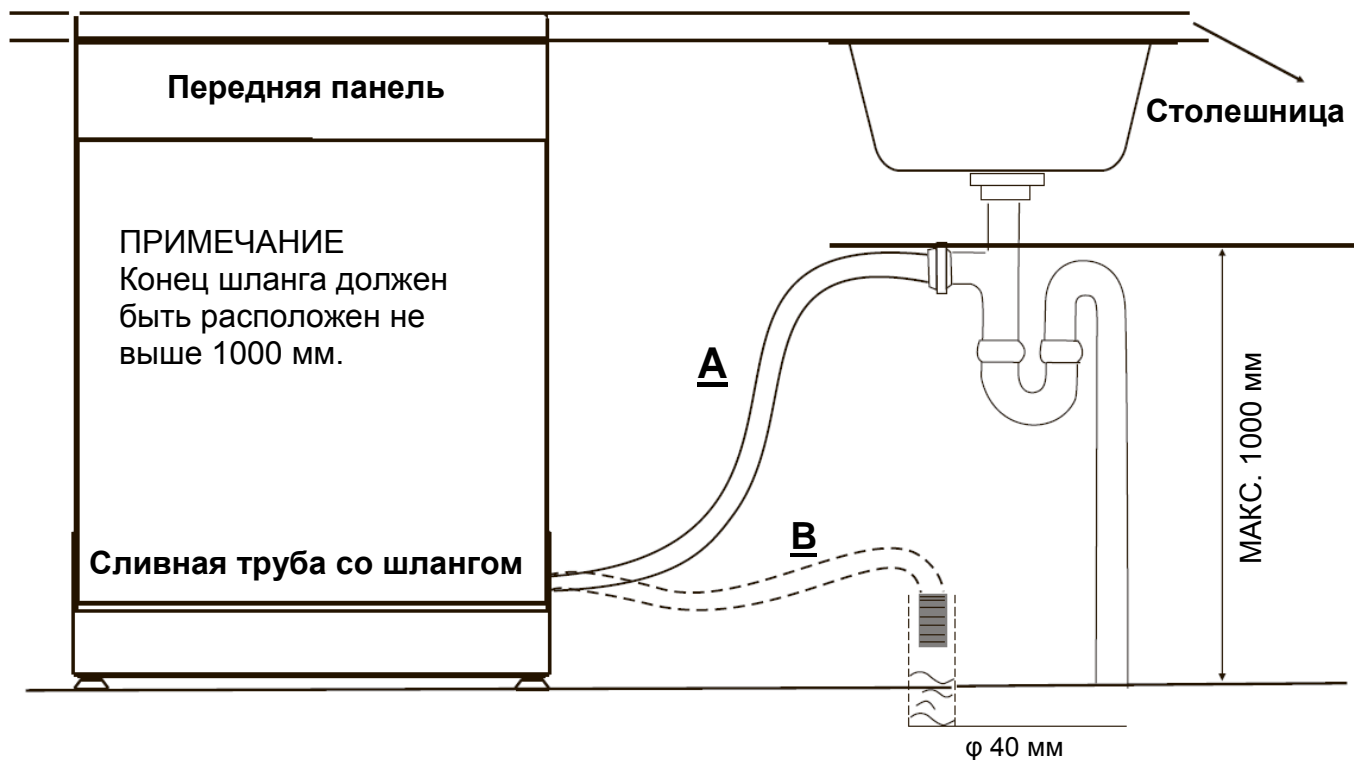
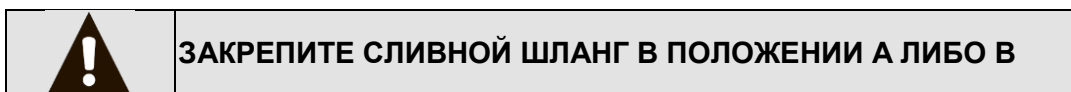

• Этапы установки посудомоечной машины

- 1 Установите на дверцу декоративную панель с помощью прилагаемых кронштейнов. Располагайте кронштейны согласно приведённому шаблону.
- 2 Присоедините шланг подачи воды к крану холодной воды.
- 3 Присоедините сливной шланг. См. схему (рисунок 6).
- 4 Подключите шнур питания.
- 5 Прикрепите уплотнительную ленту под рабочей поверхностью шкафа. Убедитесь, что лента установлена заподлицо с краем рабочей поверхности.
- 6 Поместите посудомоечную машину на место (фрагмент 4).
- 7 Выровняйте машину в горизонтальной плоскости. Высоту задних ножек машины можно регулировать спереди с помощью шестигранного ключа, который вставляется в регулировочное отверстие в центре основания машины (фрагмент 5 А). Для регулировки высоты передних ножек используйте плоскую отвертку (фрагмент 5 В).
- 8 Машина должна быть закреплена на своем месте. Это можно сделать двумя способами:
 - А. Если у кухонной мебели обычная столешница: Поместите установочный крюк в гнездо боковой панели и прикрепите его к столешнице с помощью винтов-саморезов (фрагмент 6).
 - В. Мраморная или гранитная столешница: Зафиксируйте боковую панель винтом (фрагмент 7).



Рисунок 7

Машина должна стоять горизонтально для обеспечения нормальной работы.

- 1 Поместите спиртовой уровень на дверце и стойке, как показано на рисунке, и убедитесь, что машина стоит ровно по горизонтали.
- 2 Выровняйте машину путем регулировки высоты трёх её ножек.
- 3 При регулировке следите, чтобы машина не опрокинулась.

Рисунок 8

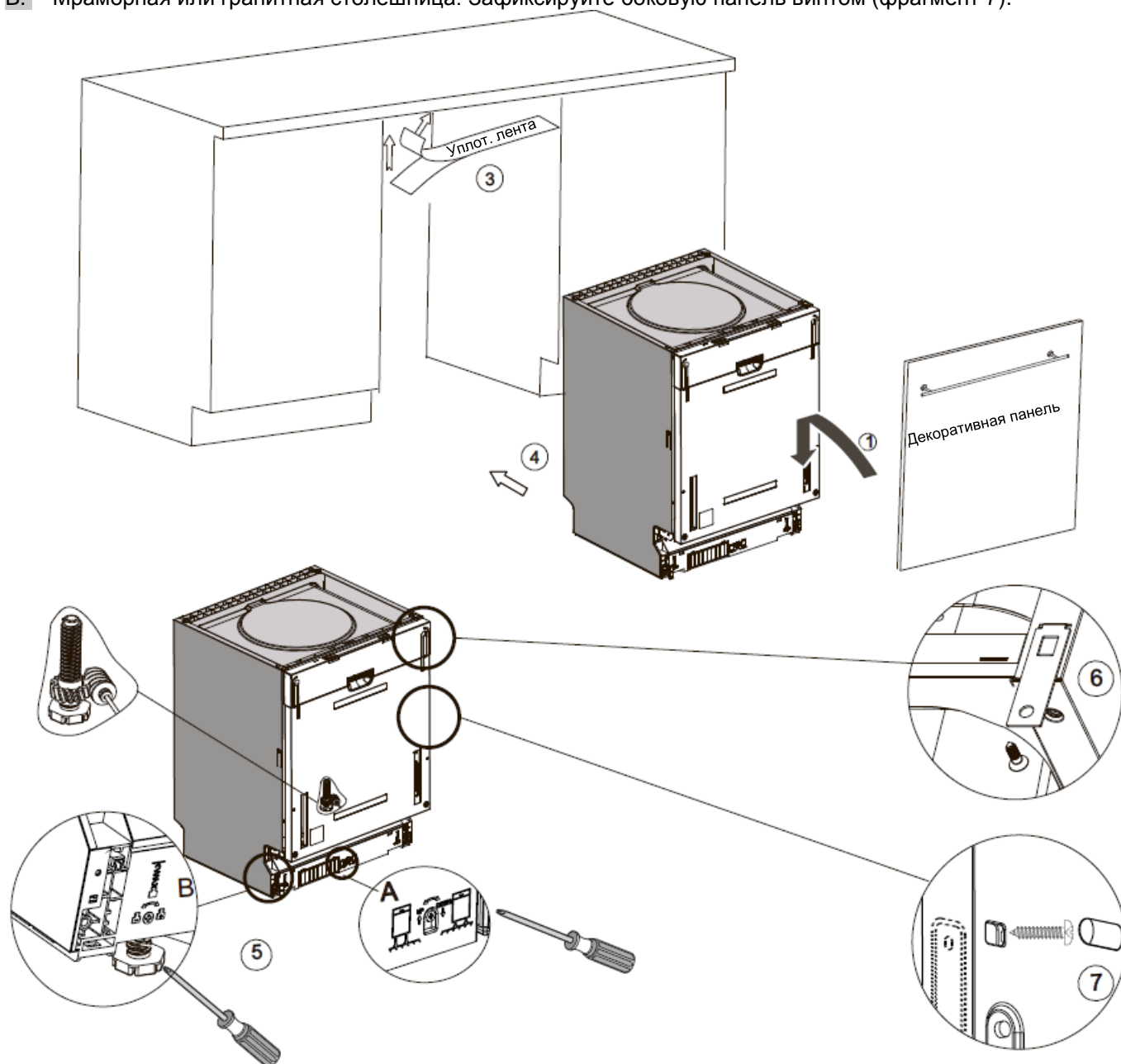
Регулировка высоты ножек

ПРИМЕЧАНИЕ:

максимальная высота регулировки ножек 50 мм.

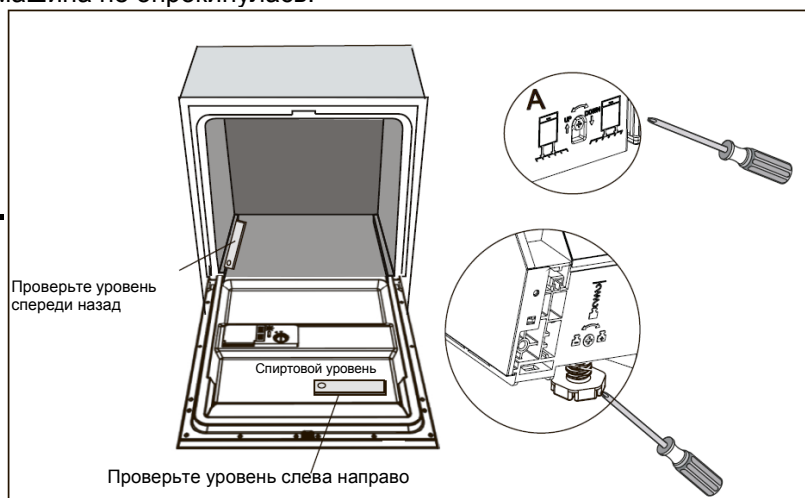

Подключение к электрической сети



ВНИМАНИЕ!

Для обеспечения личной безопасности:

Не подключайте машину к электросети через удлинитель или переходник.

Ни в коем случае нельзя обрезать или заглушать заземляющую жилу шнура питания.

Требования к электропитанию

Проверьте номинальное напряжение питания на паспортной табличке и подключайте машину только к соответствующему источнику питания.

Используйте предохранитель на 10 А, предохранитель с задержкой срабатывания или автоматический выключатель рекомендованного типа, и обеспечьте для машины отдельную линию питания.



Перед первым включением машины убедитесь, что она надлежащим образом заземлена.

Подключение к электрической сети

Напряжение и частота питающей сети должны соответствовать номинальным значениям, указанным на паспортной табличке.

Используйте только надлежащим образом заземленную розетку. Если электрическая розетка не подходит для вилки, следует заменить розетку, а не использовать переходник или иные подобные устройства, так как они могут вызвать перегрев и оплавление вилки.

Подключение шлангов подачи воды

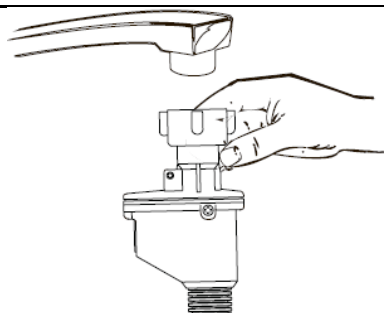

Машину следует подключать к водопроводу только новым комплектом шлангов. Старые шланги нельзя использовать повторно.

Давление воды должно быть в диапазоне от 0,04 до 1 МПа. Если давление ниже минимального, обратитесь в наш сервисный центр за консультацией.

1. Извлеките шланги из отсека для хранения, расположенного в задней части посудомоечной машины.
2. Присоедините шланг к водопроводному крану с помощью гайки с резьбой 3/4 дюйма.
3. Перед включением машины полностью откройте кран.

О ШЛАНГАХ ПОВЫШЕННОЙ НАДЁЖНОСТИ

Шланги повышенной надёжности имеют двойные стенки. Такая конструкция перекрывает поток воды в том случае, когда рвется внутренний шланг, и вода вытесняет воздух из промежутка между внутренней и наружной стенкой.



ВНИМАНИЕ!

Шланг, который идет к отдельному душу для раковины, может лопнуть, если он подключен к той же трубе подачи воды, к которой подключена посудомоечная машина. Если у вас есть такой душ для раковины, рекомендуется отсоединить его шланг и поставить заглушку.

Отключение шлангов подачи воды

1. Закройте кран подачи воды.
2. Снизьте давление воды, нажав кнопку сброса давления. Это уменьшит давление воды и защитит вас и помещение от сильных брызг.
3. Отвинтите гайку, которая крепит шланг на кране.

ПОДКЛЮЧЕНИЕ К СИСТЕМЕ ХОЛОДНОГО ВОДОСНАБЖЕНИЯ

Подключите шланг подачи холодной воды к патрубку с резьбой 3/4 дюйма и убедитесь, что шланг надёжно закреплён. Если трубы новые, или трубопровод долго не использовался, сливайте воду до тех пор, пока она не станет чистой. Если этого не сделать, то может забиться входной штуцер машины, что чревато ее повреждением.

Как слить лишнюю воду из шлангов

Если раковина расположена на высоте более 1000 мм от пола, вода из шлангов не будет сливаться непосредственно в раковину. В этом случае потребуется какая-либо подходящая емкость для слива, установленная ниже раковины.

Штуцер для слива воды

Присоедините к штуцеру сливной шланг. Шланг должен быть надёжно закреплён, чтобы не было утечек воды.

Убедитесь, что сливной шланг не перекручен и не пережат.

Удлинительный шланг

Если нужен более длинный сливной шланг, необходимо использовать шланг аналогичного типа. Он должен быть не длиннее 4 метров, иначе качество мойки посуды может ухудшиться.

Подключение к сифону

Расстояние между местом подключения сливного шланга и нижней частью устройства не должно превышать 1000 мм.

Сливной шланг необходимо закрепить.

Запуск посудомоечной машины

Перед запуском машины необходимо проверить следующие моменты.

- 1 Машина стоит горизонтально и надёжно закреплена.
- 2 Кран подачи воды открыт.
- 3 Во избежание утечек воды убедиться, что входной клапан надёжно привинчен к посудомоечной машине.
- 4 Шнур питания надёжно подключен.
- 5 Питание включено.
- 6 Шланг подачи воды и сливной шланг подключены к машине.
- 7 С посудомоечной машины сняты все упаковочные материалы и наклейки.



Внимание: после установки посудомоечной машины сохраните данное руководство.

Оно может пригодиться тем, кто будет пользоваться машиной.

9. Советы по устранению неполадок и неисправностей

Прежде чем звонить в сервисный центр

Изучите приведенную ниже таблицу: возможно, вы сможете обойтись без помощи специалиста.



	<i>Проблема</i>	<i>Возможные причины</i>	<i>Способы устранения</i>
Технические проблемы	<i>Машина не запускается</i>	Перегорел предохранитель или сработал автоматический выключатель	Замените предохранитель или включите автомат защиты. Отключите другие бытовые приборы от данной цепи питания.
		Питание не включено	Убедитесь, что посудомоечная машина включена, а ее дверца плотно закрыта. Убедитесь, что вилка шнура питания вставлена в розетку.
		Низкое давление воды	Убедитесь, что подача воды подключена правильно, и кран открыт.
	<i>Вода не откачивается из машины</i>	Дверца посудомоечной машины закрыта неплотно.	Закройте дверцу плотно до щелчка.
		Сливной шланг перегнулся	Проверьте сливной шланг.
Фильтр засорился		Проверьте фильтр грубой очистки (см. раздел «Очистка фильтра»)	
Проблемы общего плана	<i>Пена в камере машины</i>	Неподходящее моющее средство	Используйте только специальные средства для посудомоечных машин. Если появилась пена, откройте дверцу и дайте пене осесть. Добавьте 1 галлон холодной воды в поддон. Закройте дверцу машины до щелчка и выберите любую программу мойки. Сначала из машины сольется вода. После полного её слива откройте дверцу и проверьте наличие пены.
		Следы разлива ополаскивателя	Всегда сразу вытирайте потеки ополаскивателя.
	Пятна в поддоне машины Белая плёнка на внутренней поверхности машины	Использовалось моющее средство с красителем Отложения извести из жёсткой воды	Применяйте средство без красителей. Для очистки используйте влажную губку и моющее средство для посудомоечных машин. Наденьте резиновые перчатки. Не используйте другие моющие средства, чтобы не появилась пена.
		Ржавые пятна на столовых приборах	Приборы сделаны из материала, подверженного коррозии. После добавления в машину соли не была запущена программа мойки. Рассыпанная соль попала в воду во время мойки.
	Посторонние шумы	Стук в камере	Ослабла крышка умягчителя воды
Разбрызгиватель ударяется о какой-либо предмет в корзине			Прервите программу и переложите посуду так, чтобы она не задевала разбрызгиватель.
Дребезжащий шум в камере		Посуда болтается внутри машины	Прервите программу и переложите посуду так, чтобы она не соприкасалась.
Стуки в водопроводных трубах	Могут быть вызваны неправильным монтажом или неправильно выбранным сечением труб.	Это не влияет на работу посудомоечной машины. Вы можете обратиться за консультацией к квалифицированному водопроводчику.	



	<i>Проблема</i>	<i>Возможные причины</i>	<i>Способы устранения</i>
Неудовлетворительный результат мойки	Посуда плохо отмыта	Посуда была загружена в машину неправильно.	См. примечания в разделе «Загрузка корзин машины».
		Выбранная программа мойки оказалась недостаточно эффективной.	Выберите более интенсивную программу. См. «Таблицу циклов мойки».
		В машину загружено недостаточное количество моющего средства.	Используйте больше средства или замените его на более эффективное.
		Посуда мешает перемещению разбрызгивателей.	Переставьте посуду так, чтобы разбрызгиватель мог свободно вращаться.
		Нижний фильтр засорён или неправильно установлен. Это может вызвать засорение сопел разбрызгивателей.	Очистите и/или правильно установите фильтр в сборе. Прочистите сопла разбрызгивателей. См. раздел «Очистка разбрызгивателей».
Неудовлетворительный результат сушки	Мутный налёт на стеклянной посуде	Сочетание мягкой воды и слишком большого количества моющего средства.	Для мягкой воды и стеклянной посуды используйте меньше моющего средства и выбирайте более короткие циклы мойки.
	Чёрные или серые следы на тарелках	Алюминиевые приборы соприкасались с тарелками.	Отчистите следы абразивным моющим средством.
	Остатки моющего средства в отсеках дозатора	Посуда блокирует выход моющего средства из дозатора.	Правильно переложите посуду.
	Посуда не высохла	Неправильная загрузка посуды	Загрузите посуду, как указано в руководстве.
		Слишком мало ополаскивателя	Увеличьте количество ополаскивателя/пополните дозатор ополаскивателя.
	Посуда вынута из машины слишком рано	Не вынимайте посуду сразу после мойки. Приоткройте дверцу, чтобы вышел пар. Вынимайте посуду, когда она станет чуть тёплой на ощупь. Сначала вынимайте посуду из нижней корзины, чтобы на неё не капала вода с посуды из верхней корзины.	
	Была выбрана неправильная программа	У сокращённых программ ниже температура мойки, и очистка менее эффективна. Выберите программу с более долгим временем мойки.	
	Мойка столовых приборов с низким качеством покрытия	Слив воды при их мойке затруднён. Столовые приборы и посуда такого типа не подходят для мытья в машине.	

Коды ошибок

При некоторых неполадках машина отображает следующие коды ошибок:

<i>Код</i>	<i>Значение</i>	<i>Возможные причины</i>
E1	Слишком долгое время набора воды.	Кран не открыт, подача воды затруднена или давление воды слишком низкое.
E3	Не удаётся достичь заданной температуры.	Неисправность нагревательного элемента.
E4	Перелив воды.	Утечка воды из каких-либо компонентов машины.
E8	Сбой ориентации распределительного клапана.	Контур не замкнут либо распределительный клапан неисправен.
E9	Кнопка остаётся нажатой дольше 30 секунд.	На кнопку попала вода или другой инородный объект.



ВНИМАНИЕ!

- При переливе до вызова специалиста по обслуживанию бытовой техники закройте кран подачи воды.
- Если вода переливается из поддона:
 - До вызова специалиста по обслуживанию бытовой техники закройте кран подачи воды
 - Перед повторным запуском посудомоечной машины слейте лишнюю воду.

Техническая информация

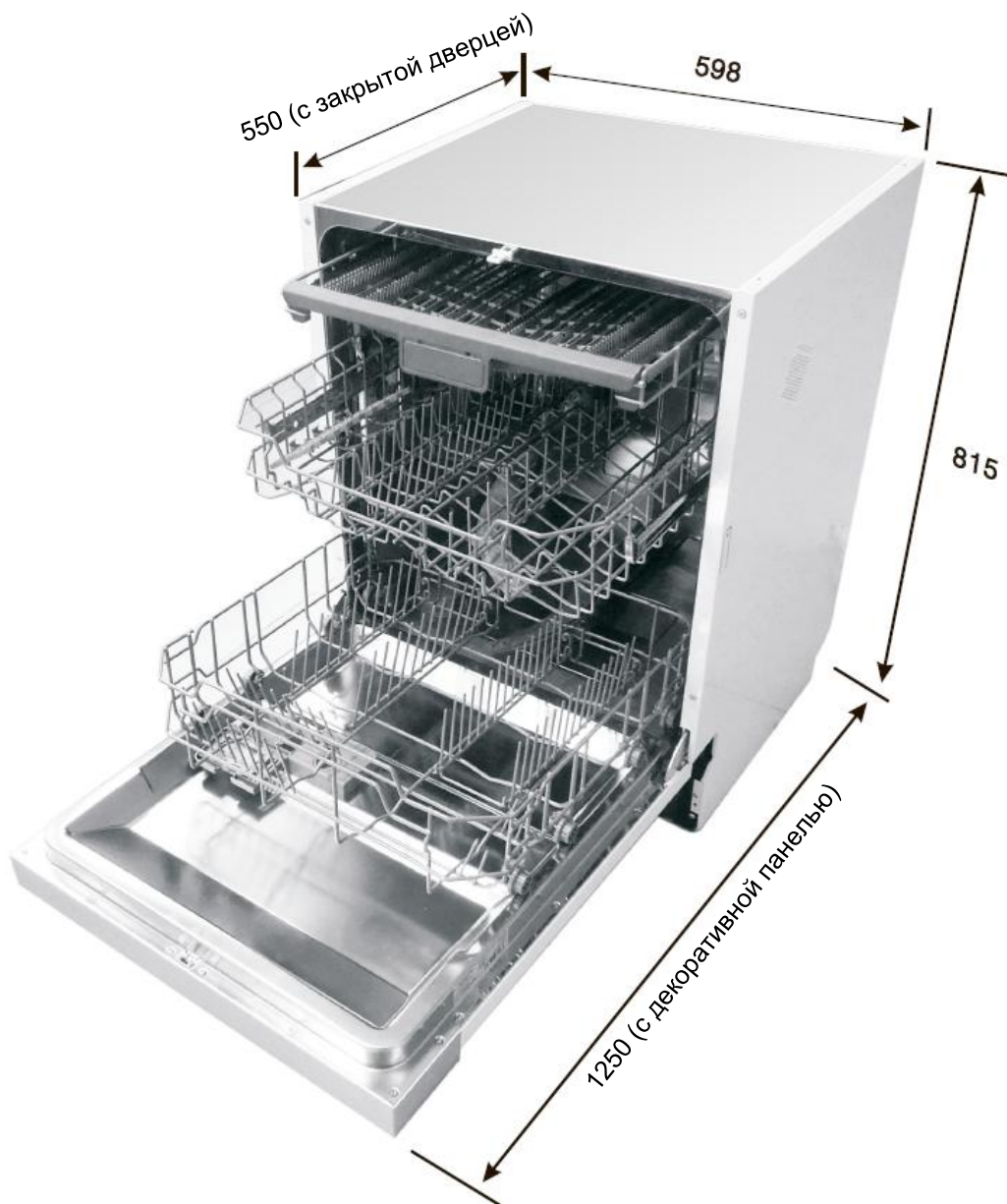

Высота:	815 мм
Ширина:	598 мм
Глубина:	550 мм (с закрытой дверцей)
Давление воды:	0,04–1,0 МПа
Питание:	см. паспортную табличку на машине
Вместимость:	14 столовых наборов

Загрузка корзин в соответствии с EN50242:

1. Верхняя корзина:

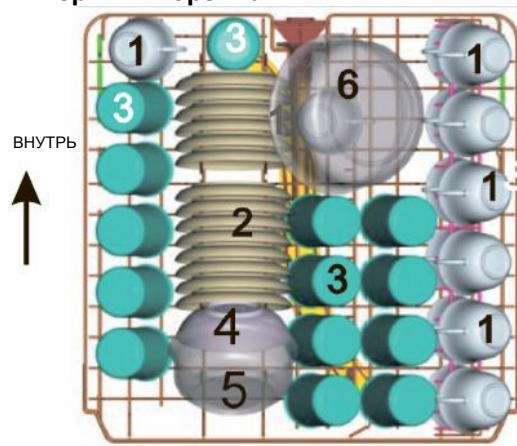

2. Нижняя корзина:

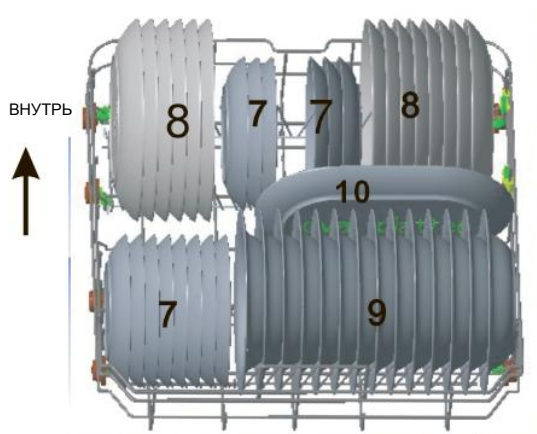

3. Корзина для столовых приборов:



1 Суповые ложки		Десертные ложки	
2 Вилки		Сервировочные ложки	
3 Ножи		Сервировочные вилки	
4 Чайные ложки		Половники	

Информация для сравнительных испытаний в соответствии с EN 50242

Вместимость: 14 столовых наборов

Положение верхней корзины: нижнее положение

Программа: ECO (Экологичная мойка)

Установка ополаскивателя: 6

Установка умягчителя воды: H3

Корзина для столовых приборов может находиться в 5 положениях:

РЕЖИМ 1



Положение первое: поднять левую часть корзины, левая и правая части корзины наклонены.

РЕЖИМ 2

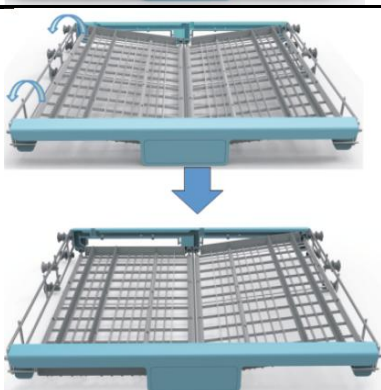

Положение второе: опустить левую часть корзины, левая часть корзины расположена горизонтально, правая — наклонно.

РЕЖИМ 3

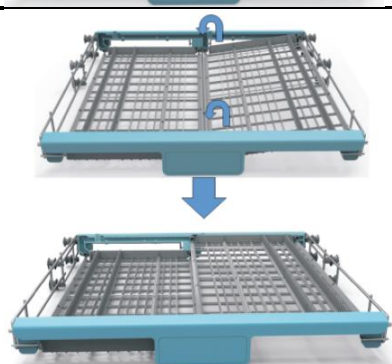

Положение третье: поднять правую часть корзины, обе части корзины расположены горизонтально.

РЕЖИМ 4

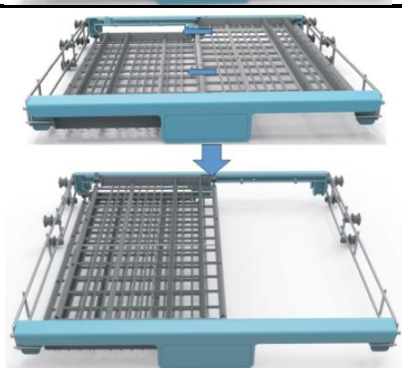

Положение четвёртое: Сдвинуть правую часть корзины влево, обе части перекрываются.

РЕЖИМ 5

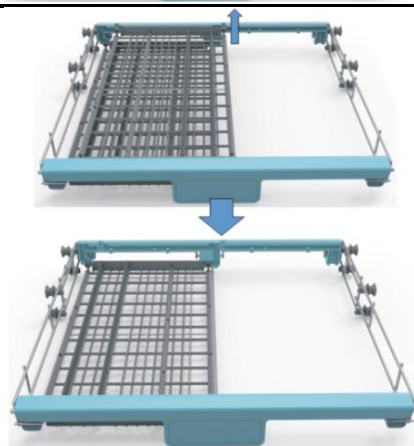

Положение пятое: Снять правую часть корзины и оставить только левую часть.

Лист технических данных

Лист технических данных бытовой посудомоечной машины согласно Директиве ЕС 1059/2010:

Изготовитель	Компания ТЕКА
Тип / Описание	DW9 70 FI
Количество стандартных столовых наборов	14
Класс энергопотребления ❶	A+++
Годовое энергопотребление ❷	237 кВт-ч
Энергопотребление стандартного цикла мойки	0,83 кВт-ч
Энергопотребление в режиме ожидания	0,45 Вт
Энергопотребление во включенном состоянии	0,49 Вт
Годовое потребление воды ❸	2800 л
Класс эффективности сушки ❹	A
Стандартный цикл мойки ❺	ЭКО 45°C
Длительность программы стандартного цикла мойки	220 мин
Уровень шума	44 дБ(А) относ. 1 пВт
Тип установки	Под столешницу
Может быть встроена	Да
Высота	81,5 см
Ширина	59,8 см
Глубина (с соединителями)	55,0 см
Потребляемая мощность	1760–2100 Вт
Номинальное напряжение/частота	220–240 В, 50 Гц
Давление воды (давление потока)	0,4–10 бар = 0,04–1 МПа

ПРИМЕЧАНИЕ

- ❶ От A + + + (максимальная эффективность) до D (минимальная эффективность)
- ❷ Годовое энергопотребление 237 кВт-ч, исходя из 280 стандартных циклов мойки с использованием холодной воды в режиме низкого потребления энергии. Фактическое энергопотребление будет зависеть от того, как используется устройство.
- ❸ Годовое потребление воды 2800 л, исходя из 280 стандартных циклов мойки. Фактическое потребление воды будет зависеть от того, как используется устройство.
- ❹ От A (максимальная эффективность) до G (минимальная эффективность)
- ❺ Это программа, подходящая для мойки средне загрязненной посуды, и она является наиболее эффективной с точки зрения общего потребления энергии и воды для данного типа посуды. Данное устройство соответствует европейским стандартам и директивам в действующей на момент поставки редакции (если существует более новая редакция, то следует ориентироваться на неё):

- LVD 2014/35/EU
- EMC 2014/30/EU
- ERP 2009/125/EC

Указанные выше значения были измерены в соответствии со стандартами при заданных условиях эксплуатации. Результаты могут сильно меняться в зависимости от количества и степени загрязнения посуды, жесткости воды, количества моющего средства и т. д.

Данное руководство основано на стандартах и правилах Европейского союза.

Дочерние компании Тека

Country Subsidiary	Address	City	Phone
Austria Küppersbusch Austria	Eitnergasse, 13	1231 Wien	+43 18 668 022
Belgium Küppersbusch Belgium S.P.R.L.	Doomveld Industrie, Asse 3, No. 11 - Boite 7	1731 Zellik	+32 24 668 740
Bulgaria Teka Bulgaria EOOD	Blvd "Tsarigradsko Shosse" 135	1784 Sofia	+359 29 768 330
Chile Teka Chile S.A.	Avd El Retiro Parque los Maitenes, 1237 Parque Enea	Pudahuel, Santiago de Chile	+ 56 24 386 000
China Teka International Trading (Shanghai) Co., Ltd.	6/F Datong Business Center, No. 369 Fuxing Middle Rd	200025 Shanghai	+86 2 153 076 901
Czech Republic Teka CZ S.R.O.	V Holesovickách, 593	182 00 Praha 8 - Liben	+420 284 691 940
Denmark Juvél A/S	Københavnsvej 222	DK-4600 Køge	+45 36 340 288
Ecuador Teka Ecuador S.A.	Parque Ind. California 2, Via a Daule Km 12	Guayaquil	+593 42 100 311
Germany TDV GmbH&Co.KG	Sonnenweg 20	35708 Halger	+49 27 713 950
Great Britain Teka Products Ltd	177 Milton Park	OX14 4SE Milton, Abingdon	+44 1 235 861 916
Greece Teka Hellas A E	Thesi Roupaki - Aspropyrgos	193 00 Athens	+30 2 109 760 283
Hungary Teka Magyarorszag Zrt.	Terv u. 92.	9200 Mosonmagyaróvár	+36 96 574 500
Indonesia PT Teka Buana	Jalan Menteng Raya, Kanter Taman A9 Unit A3	12950 Jakarta	+62 215 762 272
Malaysia Teka Kuchentechnik (Malaysia) Sdn Bhd	10 Jalan Kartunis U1/47, Temasya Park, Off Glenmarie	40150 Shah Alam, Selangor Darul Ehsan	+60 376 201 600
Mexico Teka Mexicana S.A. de C.V.	Ferrocarril 200, Esquina Norte 29, Col. Motezuma	15500 Mexico D.F.	+52 5 551 330 493
Morocco Teka Maroc S.A.	73, Bd. Slimane, Dépôt 33, Route de Ain Sebaa	Casablanca	+212 22 674 462
Netherlands Teka B.V.	Wijkemeerstraat, 34	2131 HA Hoofddorp	+ 31 235 656 480
Norway Intra, A.S	Storsand	7563 Malvik	+47 73 980 100
Poland Teka Polska Sp. Z O.O.	ul. 3-go Maja 8 / A2	05-800 Pruszków	+48 227 383 270
Portugal Teka Portugal S.A.	Estrada da Mota - Apdo 533	3834-909 Ilhavo, Aveiro	+35 1 234 329 500
Romania S. C. Teka Kuchentechnik Romania S. R. L.	Sevastopol str., no 24, 5th floor, of. 15	010992 Bucharest Sector 1	+40 212 334 450
Россия ООО "Тека Рус"	ул.Неверовского, д.9, оф.30-31	121170, Россия, Москва	+7 495 64 500 64
Singapore Teka Singapore PTE Ltd	Clemenceau Avenue, 83, 01-33/34 UE Square	239920 Singapore	+65 67 342 415
Spain Teka Industrial, S.A	C/ Cajo,17	39011 Santander	+34 942 355 050
Sweden Intra Möntorp AB	Säbyvägen, 8	734 93 Kolback	+46 22 040 300
Thailand Teka (Thailand) Co. Ltd	364/8 Sri-Ayuttaya Road, Phayathai, Ratchatavee	10400 Bangkok	+66 26 424 888
Turkey Teka Teknik Mutfak Aletleri Sanayi Ve	Buyukdere Cad. 24/13	80290 Mecidiyekoy, Istanbul	+90 2 122 883 134
Ukraine Teka Ukraine LLC	86-e, Bozhenko Str. 2nd floor, 4th entrance	03150 Kyiv	+380 444 960 680
United Arab Emirates Teka Middle East Fze	Building LOB 16, Office 417	P.O. Box 18251 Dubai	+971 48 872 912
United Arab Emirates Teka Kuchentechnik U.A.E LLC	Bin Khedia Centre	P.O. Box 35142 Dubai	+971 42 833 047
Venezuela Teka Andina S.A.	Ctra. Petare-Santa Lucia, km 3 (E Limoncito)	1070 Caracas	+58 2 122 912 821
Vietnam TEKA Vietnam Co., Ltd.	803 Dai Minh Convention Tower, 8th Floor	77 Hoang Van Thai, District 7, Ho Chi Minh	+84 854 160 646