



ЭКСКЛЮЗИВНЫЕ АКСЕССУАРЫ и ГОЛОВНЫЕ УБОРЫ



PADARUNAK.COM

<https://padarunak.com>

A1: +375 44 765-77-55

MTC: +375 29 765-77-55



ATLANTIS[®]

infinite headwear

*«Вы только подумали о головном уборе, а мы уже знаем, как его
создать для вас, ведь головные уборы — наша страсть с первого дня».*

— ATLANTIS

ЦЕННОСТИ



Смелость



Потенциал



Разнообразие



Итальянский
характер

25 лет

ноу-хау и опыта

3 млн.

товаров на складе

≥ 10 млн.

головных уборов
в год

1 300

моделей

∞

возможности для
персонализации

УСТОЙЧИВОЕ РАЗВИТИЕ

ЦЕЛИ



2018

Первые модели
Оеко-Тех®



2019

Зеленая коллекция
из органических и
переработанных
материалов



2020

Первый отчет
экологического
развития



2021

Внедрение в производство
волокна Poly lana®



2022

Первая коллекция
из переработанных
и органических
материалов



2025

в 2025 году вся коллекция
головных уборов
Atlantis будет полностью
изготавливаться
из экологических материалов

О КАЧЕСТВЕ И ОТВЕТСТВЕННОСТИ

*«Безопасно для людей,
безопасно для планеты»*



100%
SUSTAINABLE
by 2025

**ORGANIC
COTTON**



DYE FREE



**RECYCLED
POLYESTER**



POLYLANA®



ТЕХНИЧЕСКАЯ ЛАБОРАТОРИЯ ATLANTIS



Dope Dyeing



Ultra Fit



Water Resistant

ТЕХНИЧЕСКАЯ ЛАБОРАТОРИЯ ATLANTIS

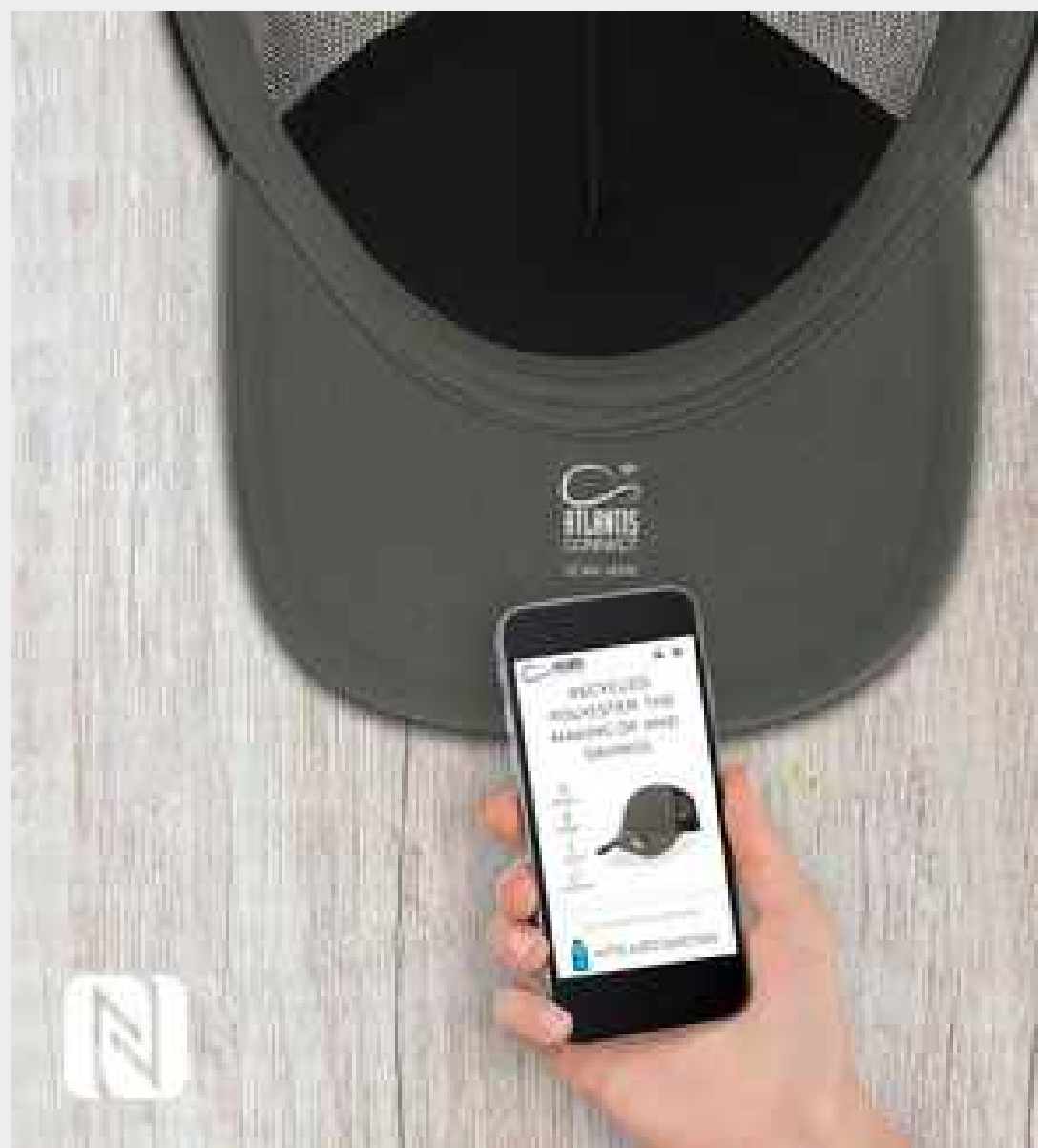

NFC



UPF 50+



Dry Tech

**БЕЙСБОЛКИ
СНЭПБЭКИ**



**ШАПКИ
БАФФЫ**



БАНДАНЫ



ПАНАМЫ



БЕЙСБОЛКИ

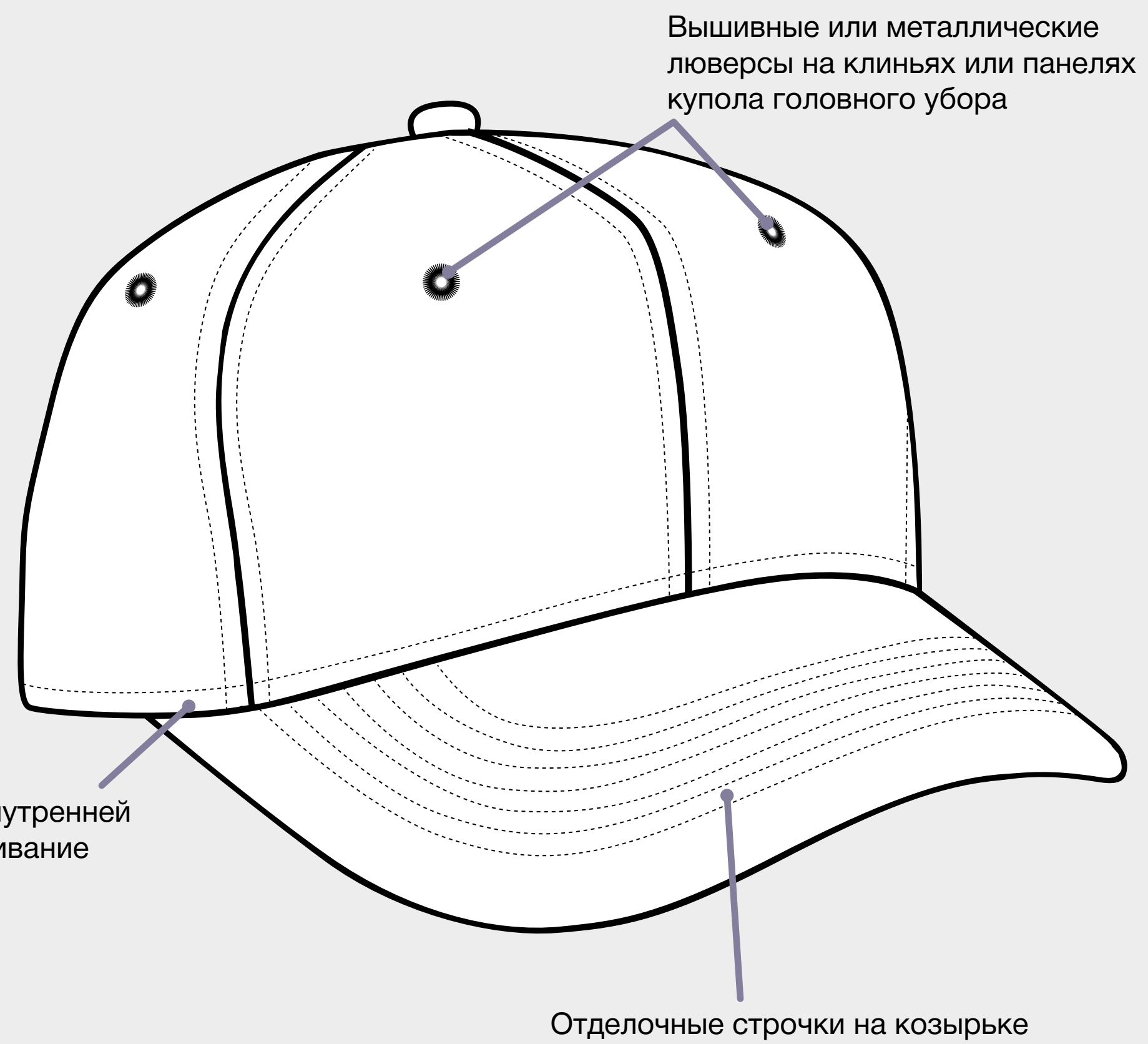

БЕЙСБОЛКИ



5 клиньев
(пятиклинка)

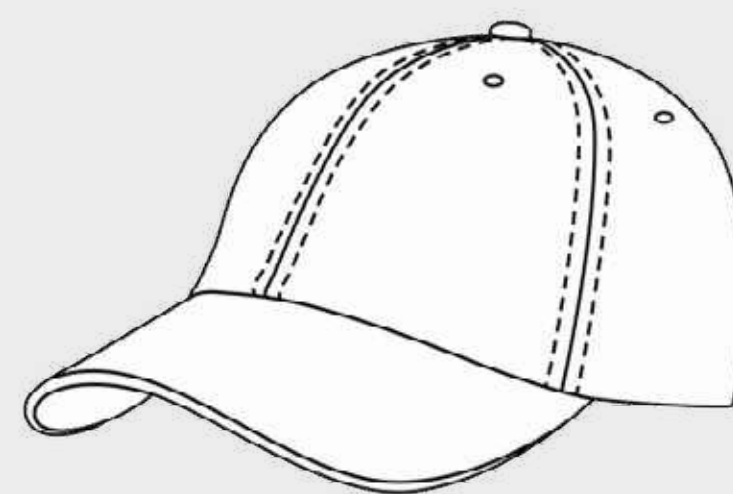

6 клиньев
(шестиклинка)

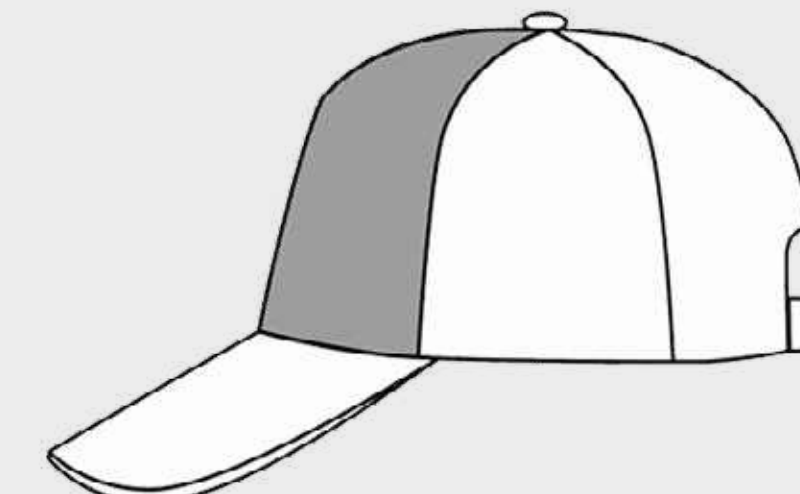

Структурированная или
бейсболка с мягким лбом

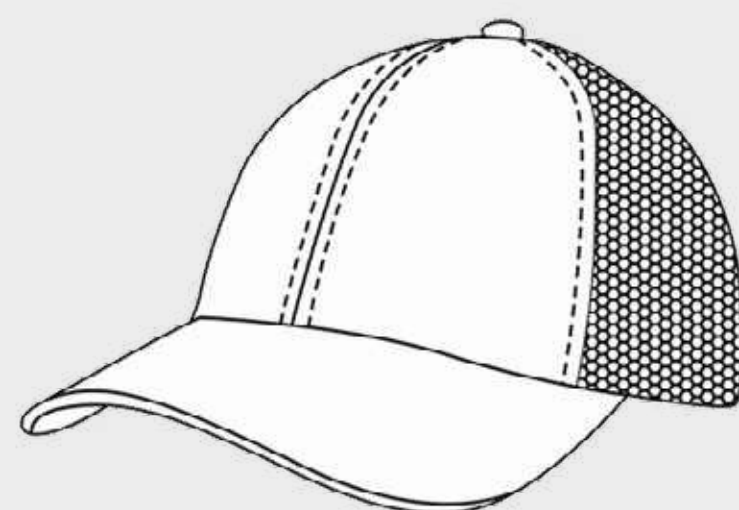

Тракер

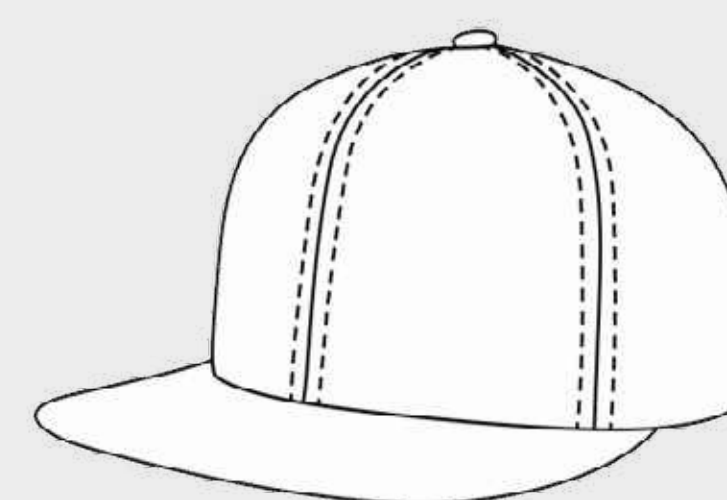

Снэпбек

БЕЙСБОЛКИ

LIBERTY SANDWICH

6 клиньев, металлическая застежка



PILOT

6 клиньев, металлическая застежка



БЕЙСБОЛКИ

SNAP BACK

6 клиньев,
пластиковая застежка



SNAP FIVE

5 клиньев,
пластиковая застежка



БЕЙСБОЛКИ

RAPPER

5 клиньев,
пластиковая застежка



GEAR

5 клиньев,
застежка на липучке



ESTORIL

6 клиньев,
застежка на липучке





PADARUNAK.COM

<https://padarunak.com>

A1: +375 44 765-77-55

MTC: +375 29 765-77-55

POWELL | ANDY



NELSON | FIJI



**BIRK | RECY FIVE
BRYCE | HOLLY**



**FRASER | SKYE
ZION | JOSHUA**



БЕЙСБОЛКИ



RECY FIVE

5 клиньев, застежка на липучке,
100% переработанный полиэстер



RECY SIX

6 клиньев, застежка на липучке,
100% переработанный полиэстер



БЕЙСБОЛКИ

ZION

5 клиньев, пластиковая застежка,
100% переработанный полиэстер

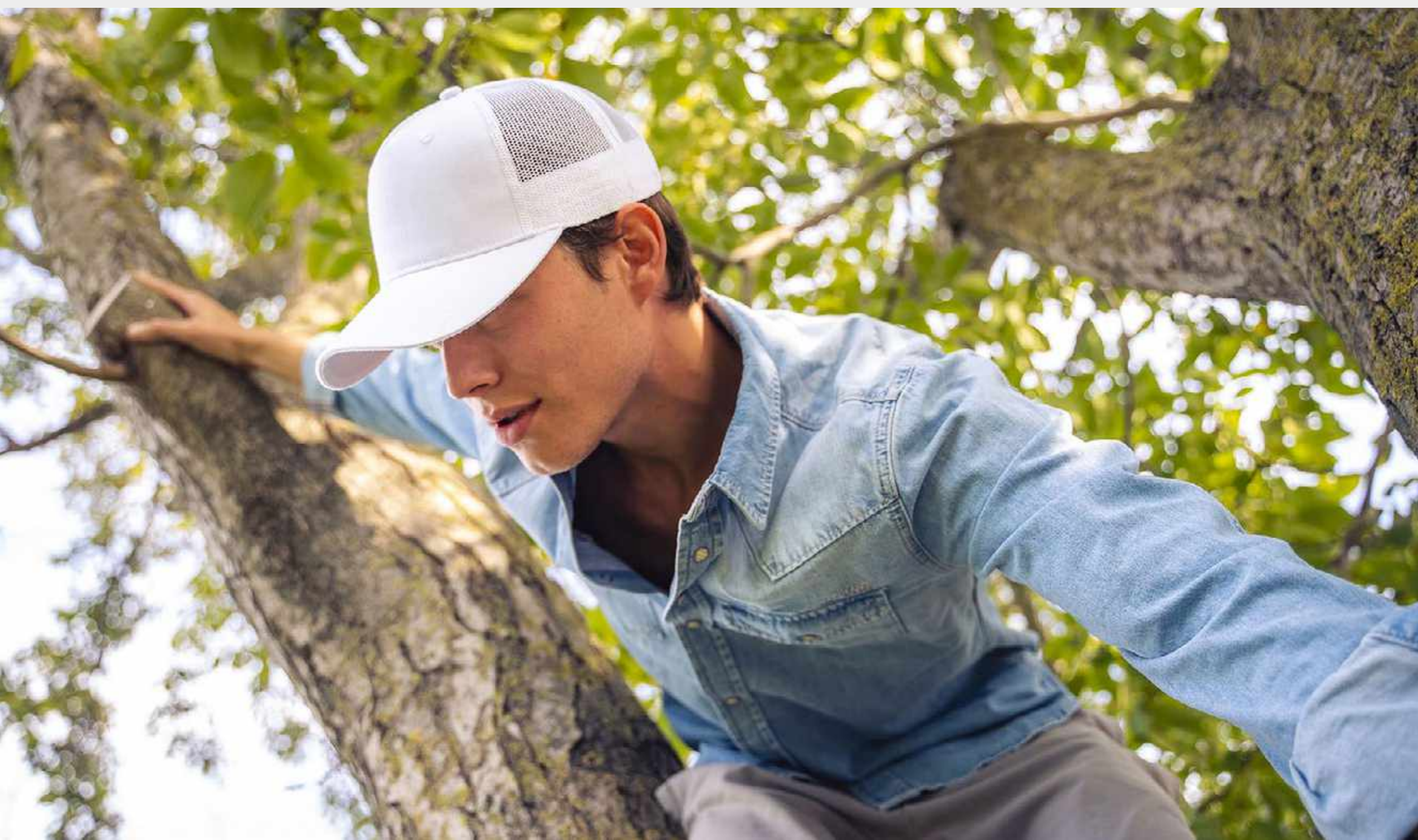

BRYCE

6 клиньев, пластиковая застежка,
100% переработанный полиэстер



БЕЙСБОЛКИ



KID FRASER

6 клиньев,
застежка на липучке,
100% органический хлопок



FRASER

6 клиньев,
металлическая застежка,
100% органический хлопок



JAMES

6 клиньев,
пластиковая застежка,
100% переработанный полиэстер



БЕЙСБОЛКИ

FIJI

5 клиньев,
застежка на липучке
NFC-метка во внутренней части козырька,
100% переработанный полиэстер



REFLECT

6 клиньев,
металлическая застежка,
полиэстер 65%, хлопок 35%



SKYE

6 клиньев,
застежка на липучке,
100% переработанный полиэстер

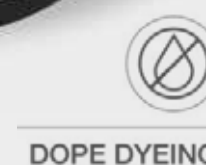

ПАНАМЫ

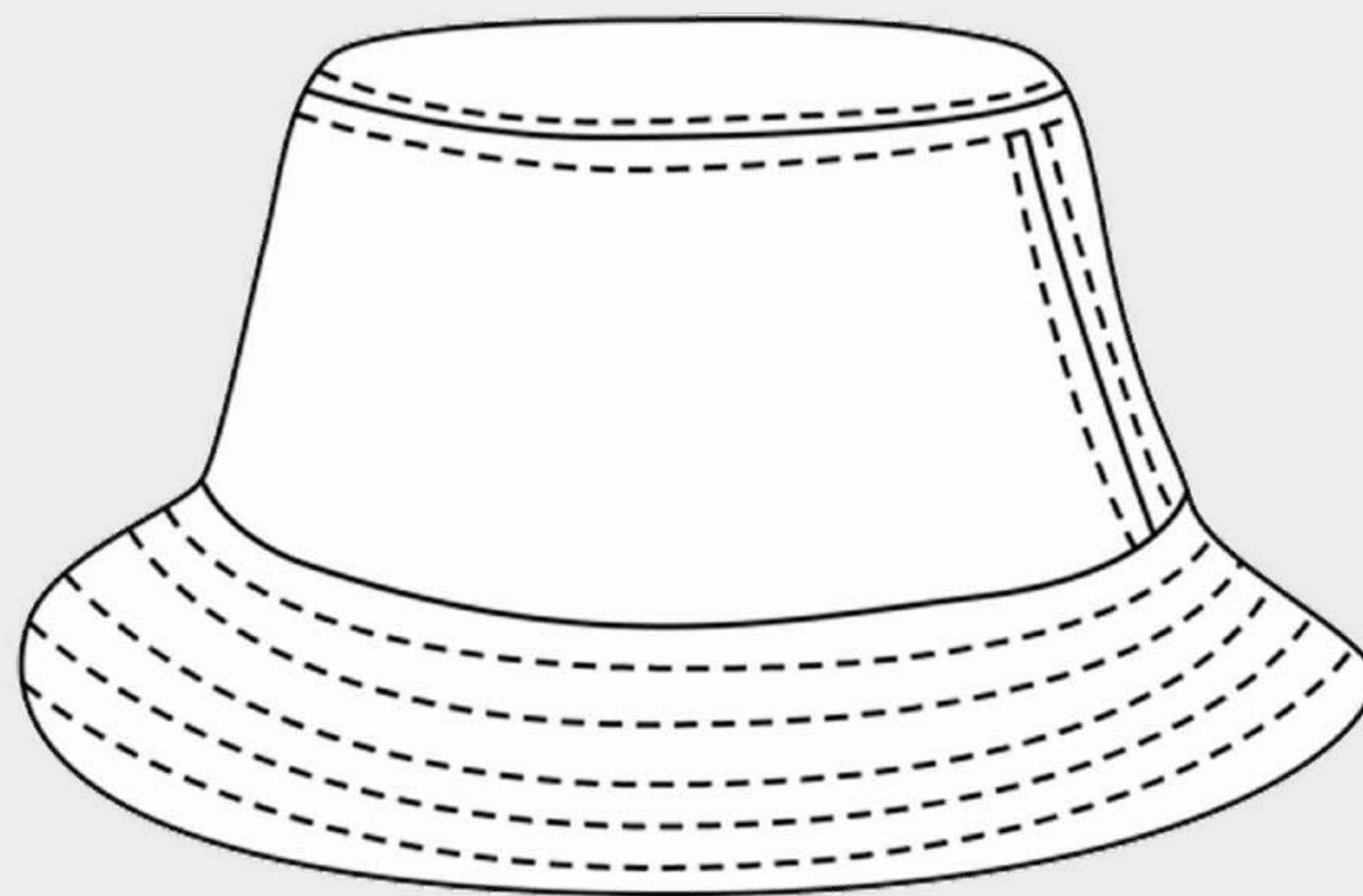
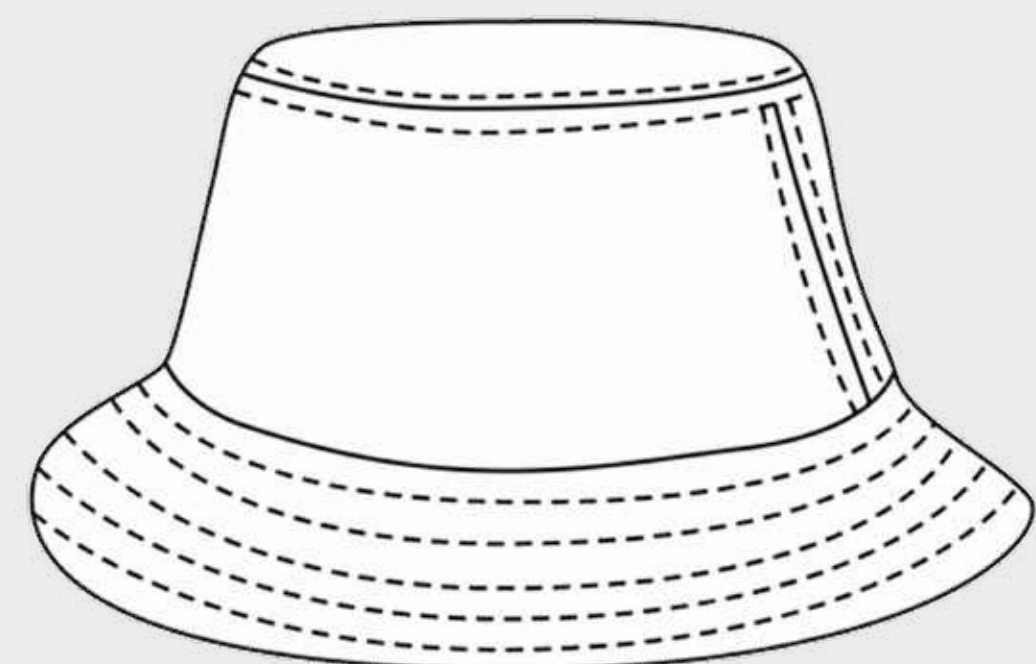

ПАНАМЫ



POWELL

60% переработанный хлопок,
40% хлопок



GEO

100% переработанный полиэстер





ШАПКИ

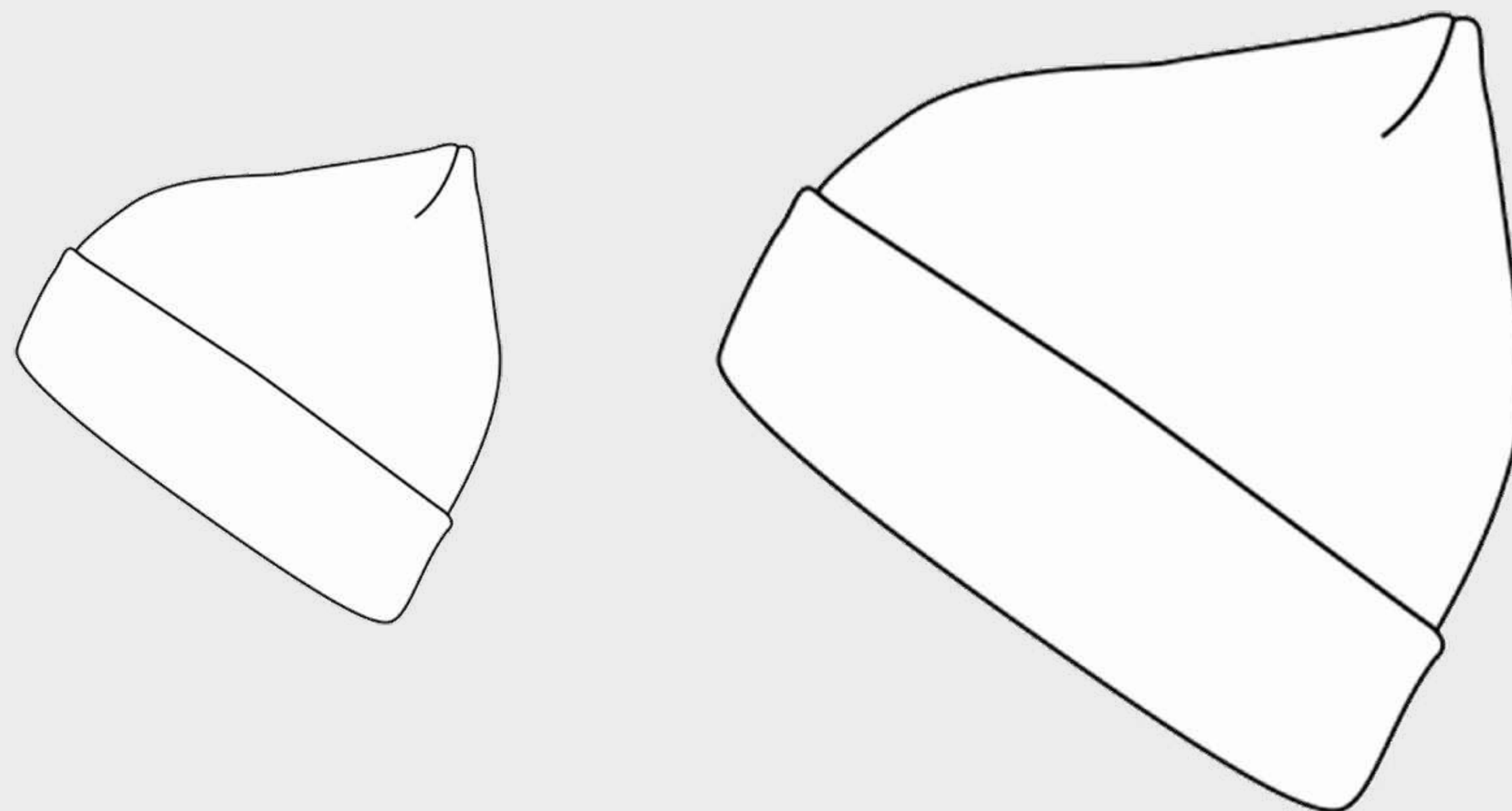

ВЕСНА



ЛЕТО



ЗИМА



ОСЕНЬ



ШАПКИ ГИПОАЛЛЕРГЕННЫЕ

NELSON

100% органический хлопок



KID YALA

100% органический хлопок



YALA

100% органический хлопок

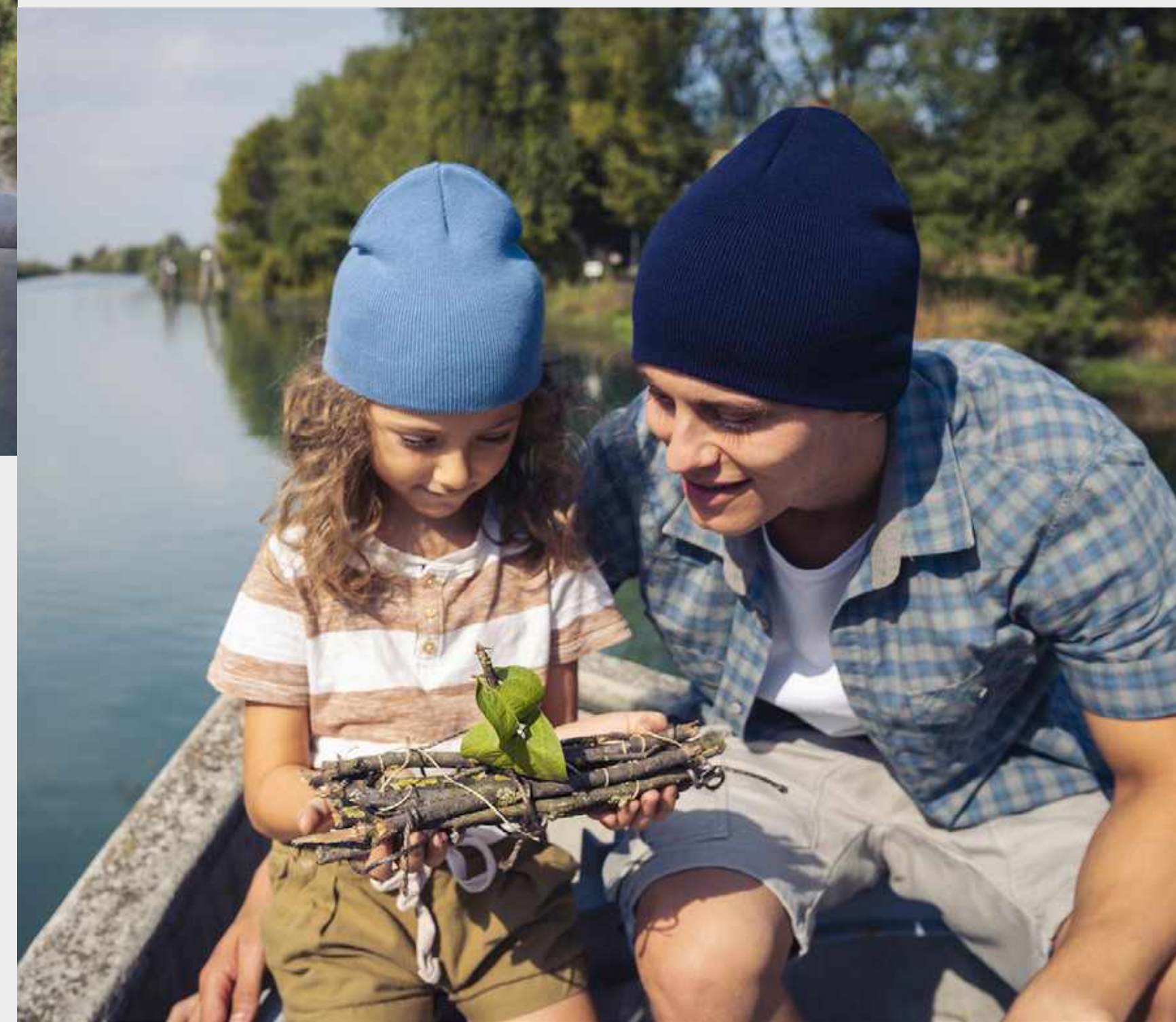

СТИЛЬНЫЕ ШАПКИ



SHORE



BROOKLIN



NEW 22 — ШАПКИ И БАФФЫ

BIRK

Спортивная шапка
из переработанного флиса



HOTTY-S

Бафф из переработанного
флиса



ВИРТУАЛЬНЫЙ ТУР COLLECTION ROOM

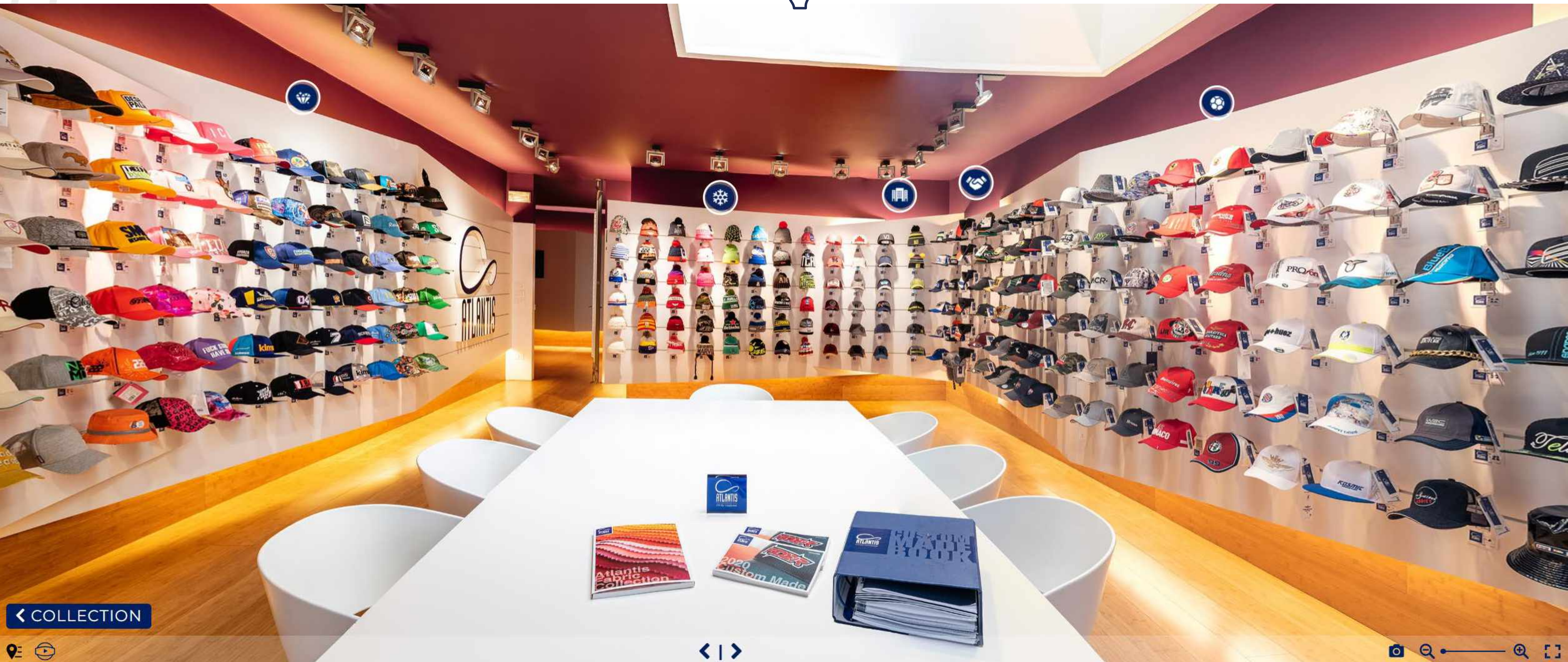

← COLLECTION



МЕРЧ МОЖЕТ БЫТЬ ЭКОЛОГИЧНЫМ

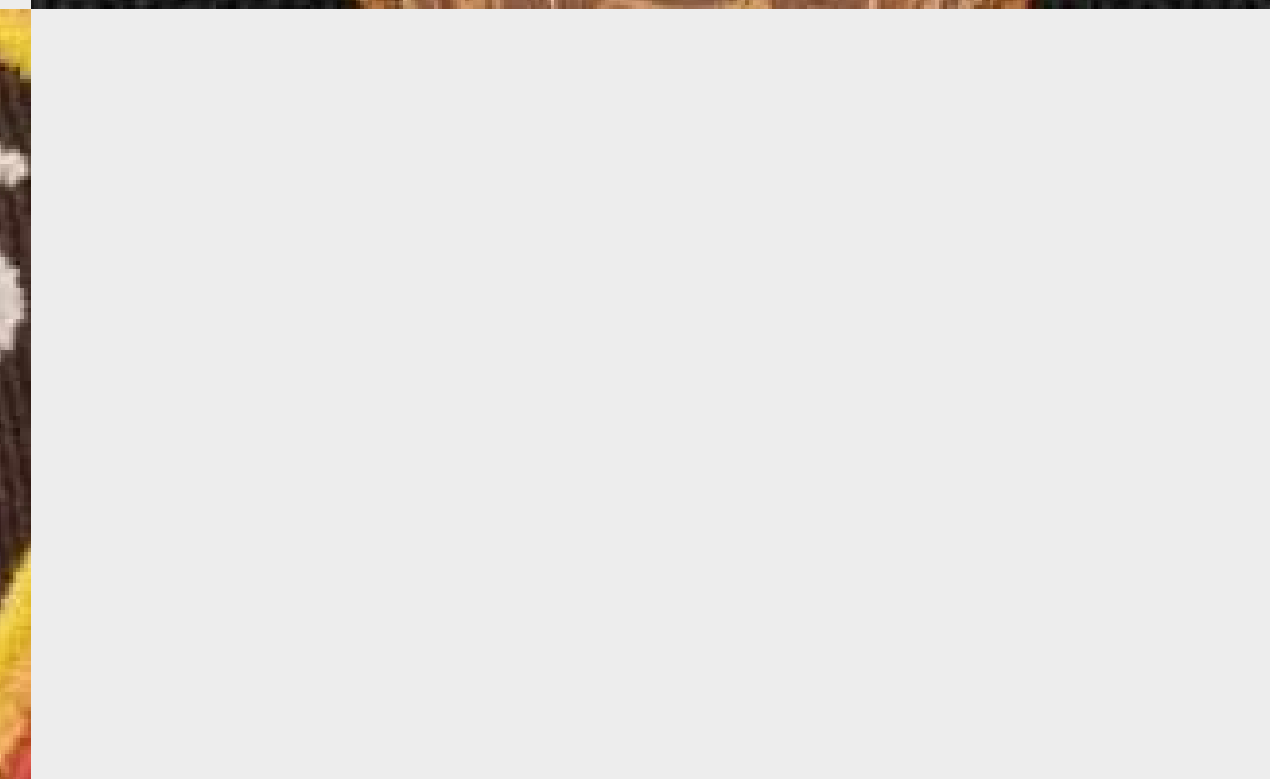
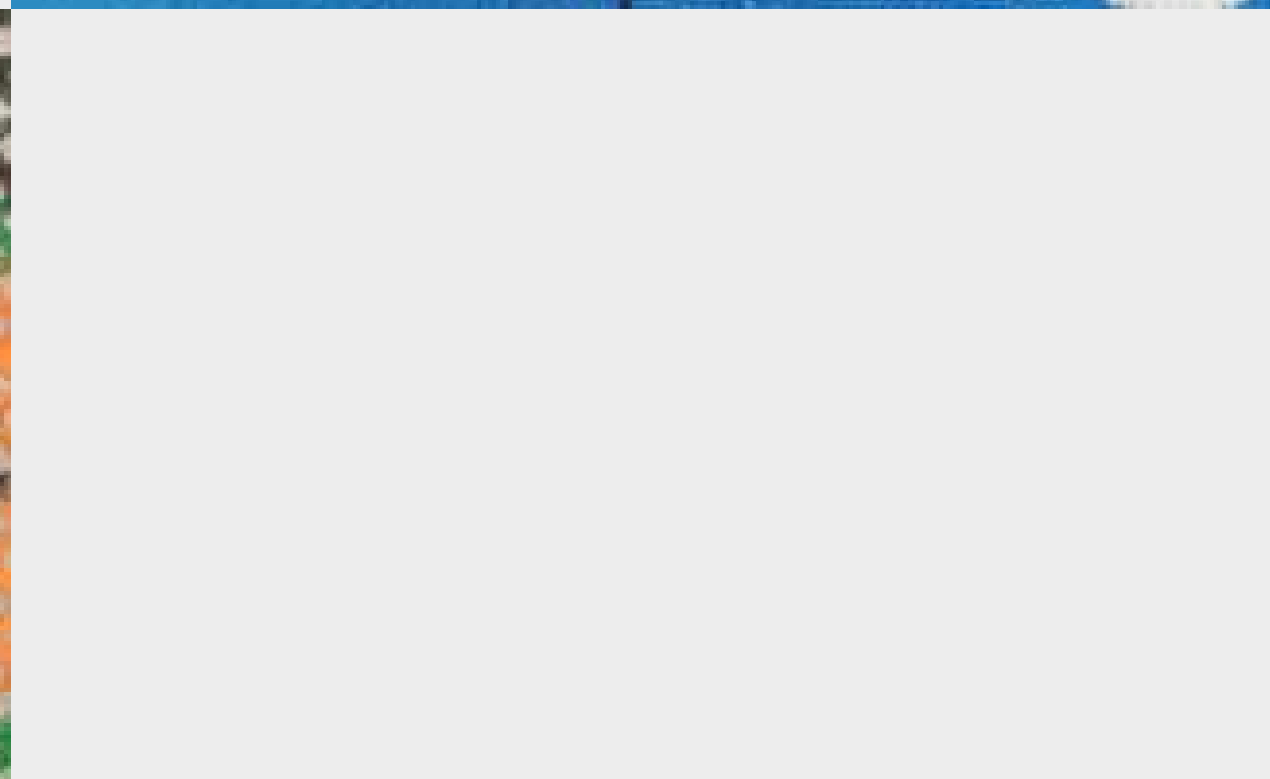
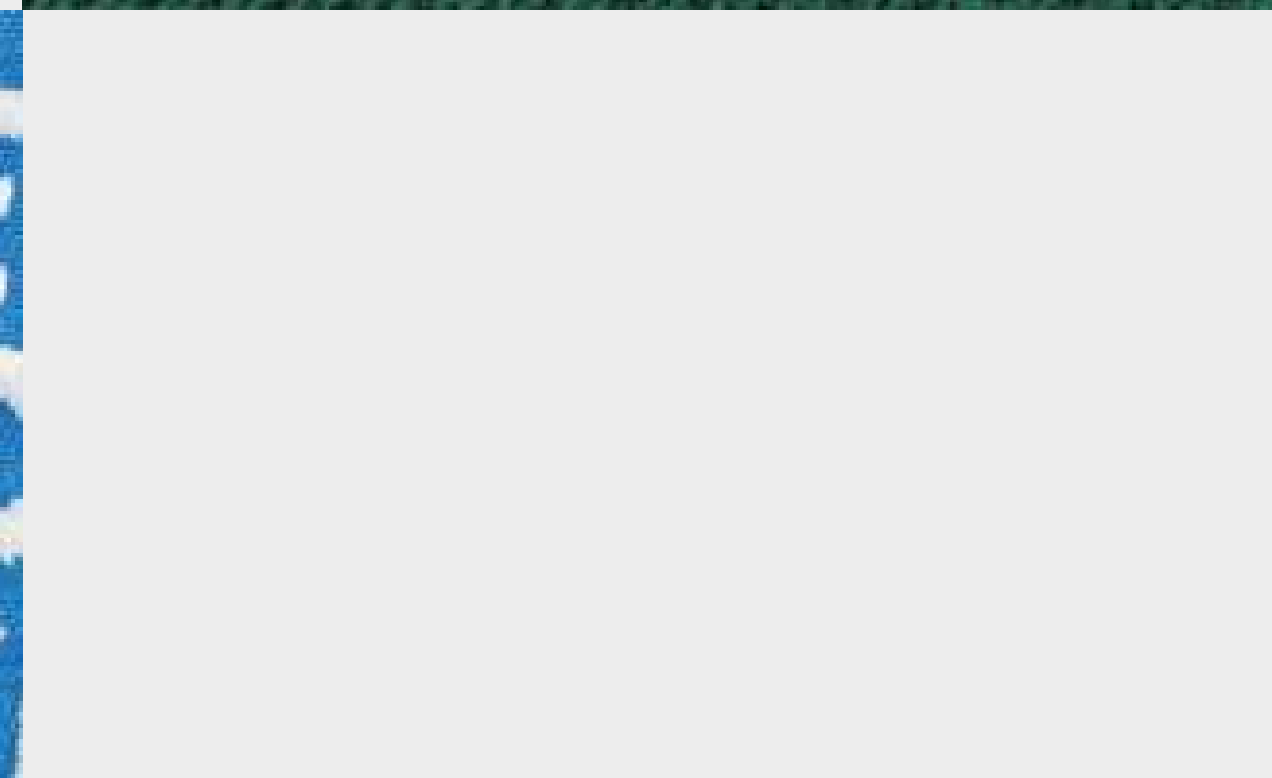
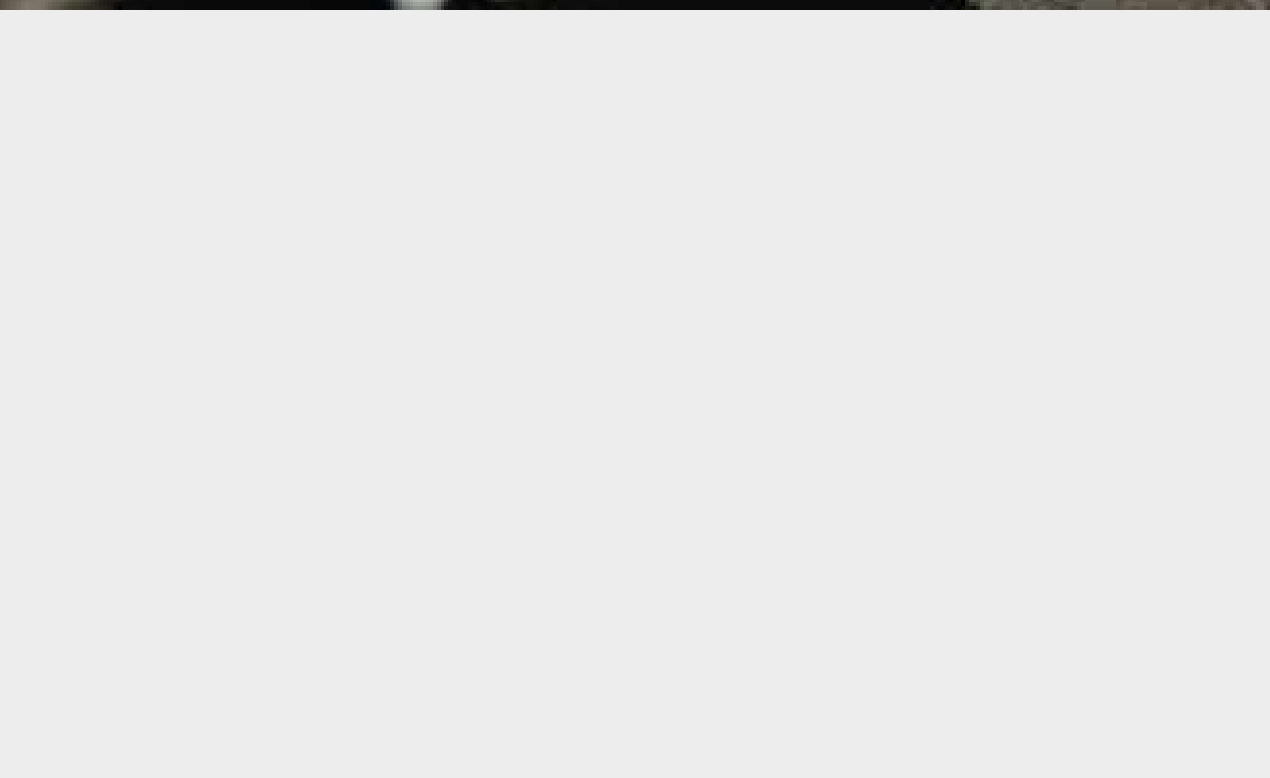
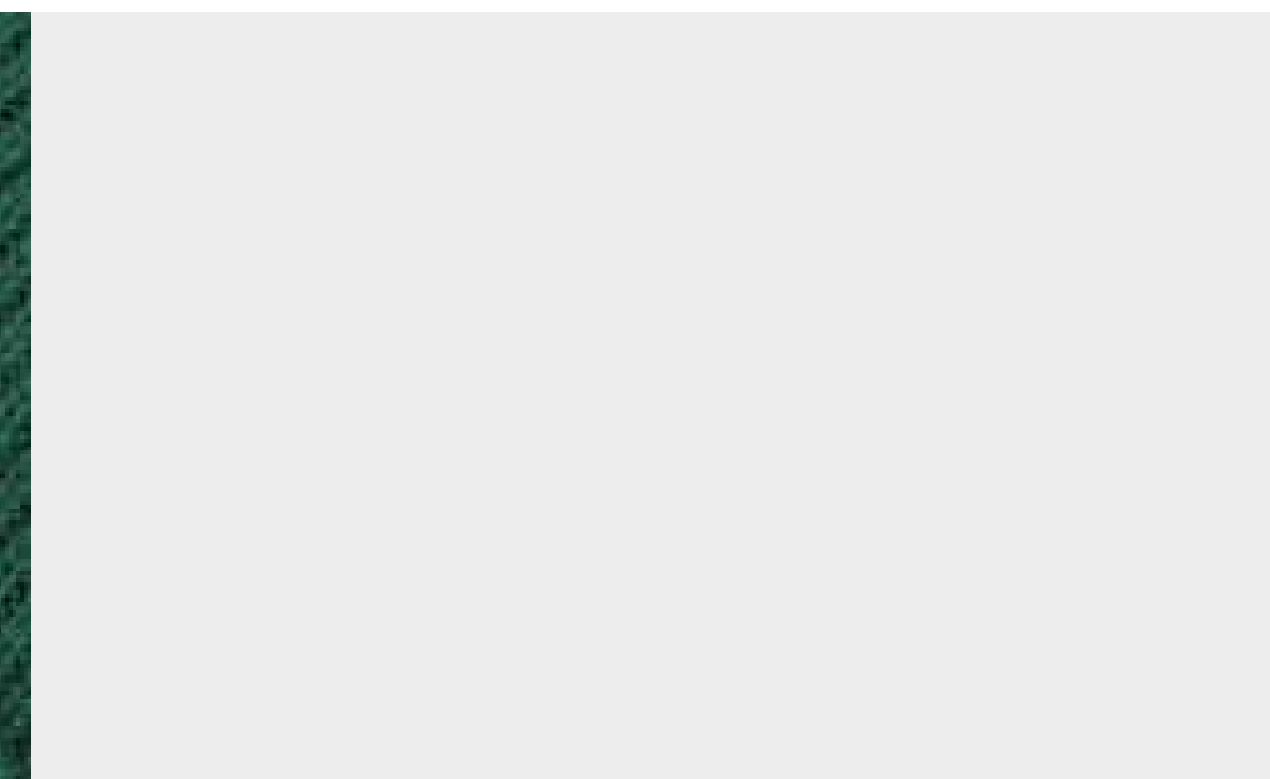
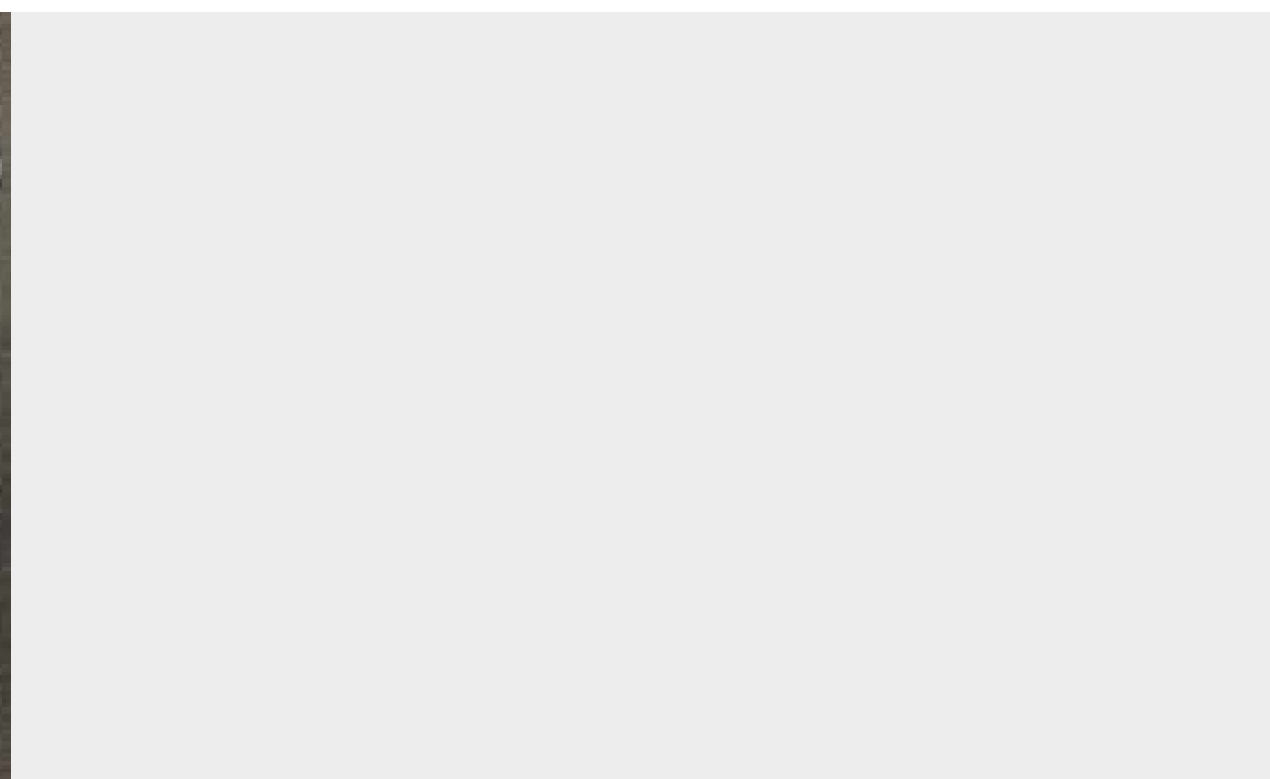



PADARUNAK.COM

<https://padarunak.com>

A1: +375 44 765-77-55

MTC: +375 29 765-77-55