

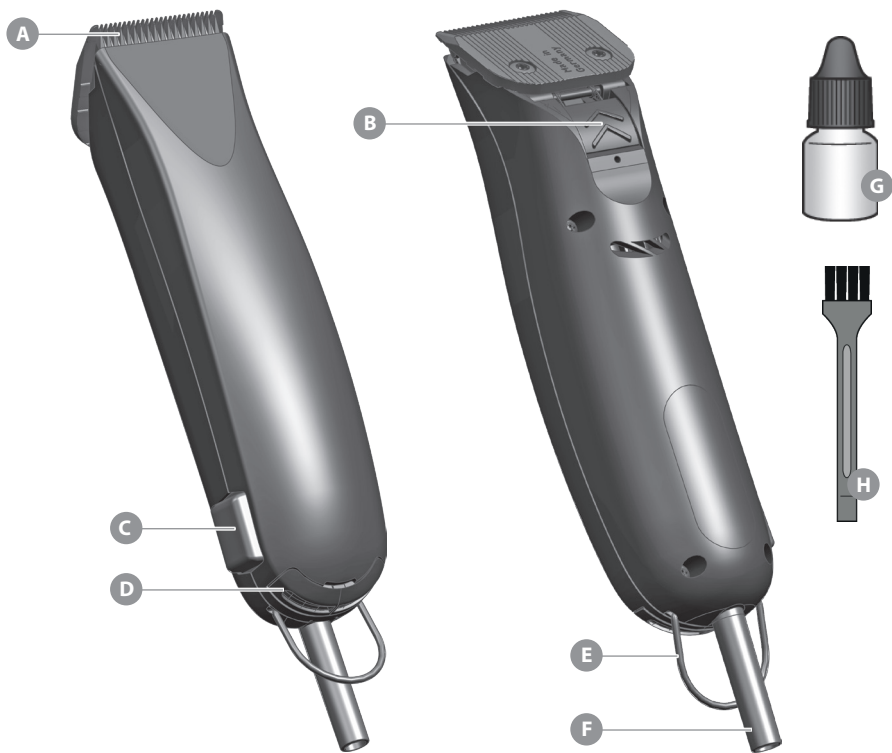

TYPE 1245/1247

de
en
fr
it
es
pt
nl
da
sv
no
fi
tr
pl
cs
sk
hr
hu
sl
ro
bg
ru
uk
et
lv
lt
el
ar

1



2



3



4

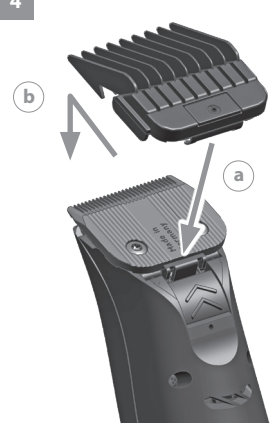

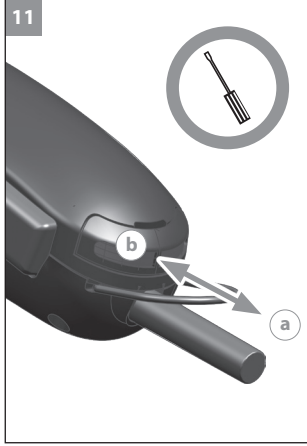
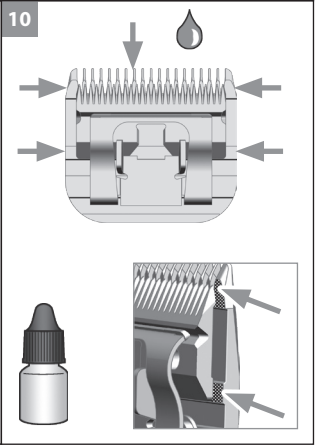
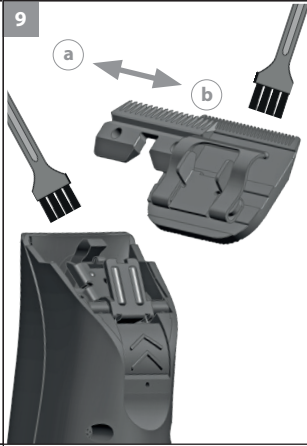
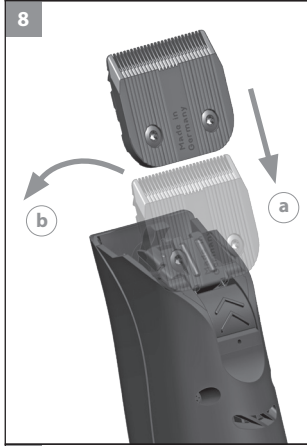
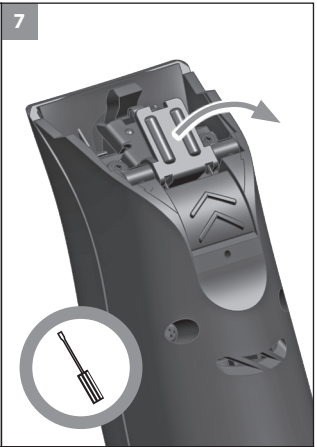
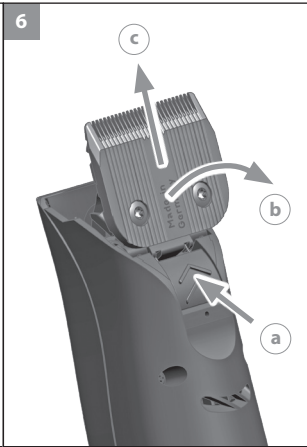

de	Betriebsanleitung (Original) Haarschneidemaschine Typ 1245/1247	5
en	Operating manual (translation) Hair clipper type 1245/1247	10
fr	Mode d'emploi (traduction) Tondeuse à cheveux type 1245/1247	15
it	Istruzioni per l'uso (traduzione) Tagliacapelli tipo 1245/1247	20
es	Manual de uso (traducción) Máquina de corte de pelo modelo 1245/1247	25
pt	Manual de instruções (tradução) Máquina para corte de cabelo tipo 1245/1247	30
nl	Gebruiksaanwijzing (vertaling) Tondeuse type 1245/1247	35
da	Betjeningsvejledning (oversættelse) Klippemaskine type 1245/1247	40
sv	Bruksanvisning (översättning) Hårklippningsmaskin typ 1245/1247	45
no	Bruksanvisning (oversettelse) Hårklippemaskin type 1245/1247	50
fi	Käyttöohje (käännös) Hiustenleikkuukone tyyppi 1245/1247	55
tr	Kullanım kılavuzu (geviri) Saç kesme makinesi tip 1245/1247	60
pl	Instrukcja obsługi (tłumaczenie) Maszynka do strzyżenia, typ 1245/1247	65
cs	Návod k použití (překlad) Zastříhovač vlasů typ 1245/1247	70
sk	Návod na obsluhu (preklad) Strihač vlasov typ 1245/1247	75
hr	Upute za uporabu (prijevod) Šišač za kosu, tip 1245/1247	80
hu	Használati utasítás (fordítás) 1245-ös/1247-es típusú hajvágó gép	85
sl	Navodila za uporabo (prevod) Aparat za striženje las tip 1245/1247	90
ro	Manual de utilizare (traducere) Mașină de tuns de tipul 1245/1247	95
bg	Инструкция за експлоатация (превод) Машинка за подстригване, тип 1245/1247	100
ru	Руководство по эксплуатации (перевод) Машинка для стрижки волос, тип 1245/1247	105
uk	Посібник з експлуатації (переклад) Машинка для підстригання волосся, тип 1245/1247	111
et	Kasutusjuhendi (tõlge) Juukselõikusmasin, tüüp 1245/1247	116
lv	Lietošanas instrukcija (tulkojums) Tīpa 1245/1247 matu griežamās mašīnas	121
lt	Naudojimo instrukcija (vertimas) Plaukų kirpimo mašinėlė 1245/1247	126
el	Οδηγίες λειτουργίας (Μετάφραση) Κοιρευτική μηχανή τύπου 1245/1247	131
ar	تعليمات التشغيل (ترجمة) 1247/1245 جهاز حلاقة الشعر طراز	137

Allgemeine Sicherheitshinweise

 **Lesen und beachten Sie alle Sicherheitshinweise und bewahren Sie diese auf!**

Bestimmungsgemäßer Gebrauch

- Nutzen Sie Haarschneidemaschinen ausschließlich zum Schneiden von menschlichem Haupthaar, Barthaar und Augenbrauen.
- Nutzen Sie Tierhaarschneidemaschinen ausschließlich zum Schneiden von Tierhaaren und Tierfell.
- Dieses Gerät ist für den Gebrauch in gewerblichen Bereichen konstruiert.

Anforderungen an den Anwender

- Lesen Sie vor der ersten Inbetriebnahme die Betriebsanleitung vollständig durch und machen Sie sich mit dem Gerät vertraut.
- Dieses Gerät kann von Kindern ab 14 Jahren sowie von Personen mit reduzierten physischen, sensorischen oder mentalen Fähigkeiten oder Mangel an Erfahrung und/oder Wissen benutzt werden, wenn sie beaufsichtigt oder bezüglich des sicheren Gebrauchs des Gerätes unterwiesen wurden und die daraus resultierenden Gefahren verstanden haben. Kinder dürfen nicht mit dem Gerät spielen. Reinigung und Benutzer-Wartung dürfen nicht durch Kinder durchgeführt werden, es sei denn, sie sind beaufsichtigt.
- Das Gerät außerhalb der Reichweite von Tieren und vor Witterungseinflüssen geschützt ablegen.

Gefährdungen

-  **Gefahr! Stromschlag durch Schäden am Gerät/Netzkabel.**
- ▶ Das Gerät nicht benutzen, wenn es nicht ordnungsgemäß funktioniert, wenn es beschädigt ist, oder wenn es ins Wasser gefallen ist. Um Gefährdungen zu vermeiden, dürfen Reparaturen ausschließlich von einem autorisierten Servicecenter oder von einer elektrotechnisch ausgebildeten Fachkraft unter Verwendung von Original-Ersatzteilen durchgeführt werden.
 - ▶ Das Gerät niemals mit einem beschädigten Netzkabel verwenden. Um Gefährdungen zu vermeiden, dürfen beschädigte Netzkabel ausschließlich von einem autorisierten Servicecenter oder von einer elektrotechnisch ausgebildeten Fachkraft unter Verwendung von Original-Ersatzteilen ersetzt werden.

**Gefahr! Stromschlag durch eintretende Flüssigkeit.**

- ▶ Dieses Gerät nicht in der Nähe von Badewannen, Duschwannen oder anderen Gefäßen benutzen, die Wasser enthalten. Ebenfalls nicht an Orten mit hoher Luftfeuchtigkeit benutzen. Nach jedem Gebrauch den Netzstecker ziehen, da die Nähe von Wasser auch bei ausgeschaltetem Gerät eine Gefahr darstellt.
- ▶ Elektrogeräte stets so ablegen bzw. aufbewahren, dass sie nicht ins Wasser (z.B. Waschbecken) fallen können. Das Gerät von Wasser und anderen Flüssigkeiten fernhalten.
- ▶ Ein ins Wasser gefallenes Elektrogerät auf keinen Fall berühren oder ins Wasser fassen. Sofort den Netzstecker ziehen.
- ▶ Das Gerät vor erneuter Inbetriebnahme in einem Servicecenter überprüfen lassen.
- ▶ Das Gerät nur in trockenen Räumen benutzen und aufbewahren.
- ▶ Als zusätzliche Sicherheitsmaßnahme wird der Einbau einer geprüften Fehlerstrom-Schutzeinrichtung (RCD) mit einem Bemessungsauslösestrom von nicht mehr als 30 mA in den Stromkreis empfohlen. Fragen Sie Ihren Elektroinstallateur um Rat.

**Explosionsgefahr!**

- ▶ Das Gerät niemals in Umgebungen benutzen, in denen sich eine hohe Konzentration an Aerosol-(Spray-) Produkten befindet, oder in denen Sauerstoff freigesetzt wird.

**Gefahr! Entzündlich!**

- ▶ Das Gerät niemals mit als entzündlich gekennzeichneten Aerosol-(Spray-) Produkten einsprühen.

**Warnung! Verletzungen durch überhitzte Schneidsätze.**

- ▶ Durch lang anhaltenden Gebrauch des Geräts kann sich der Schneidsatz erhitzen. Unterbrechen Sie den Gebrauch regelmäßig, um den Schneidsatz abkühlen zu lassen.

**Warnung! Verletzungen durch unsachgemäße Handhabung.**

- ▶ Benutzen Sie das Gerät niemals mit beschädigtem Schneidsatz.
- ▶ Schalten Sie das Gerät immer vor dem Ablegen aus, da das Gerät durch die Vibrationen herunterfallen kann.

**Vorsicht! Schäden durch unsachgemäße Handhabung.**

- ▶ Betreiben Sie das Gerät ausschließlich mit der auf dem Typenschild angegebenen Spannung.

- ▶ Verwenden Sie ausschließlich das vom Hersteller empfohlene Zubehör.
- ▶ Niemals Gegenstände in die Geräteöffnungen stecken oder fallen lassen.
- ▶ Das Gerät nicht am Netzkabel tragen und zum Trennen vom Stromnetz immer am Stecker und nicht am Kabel oder am Gerät ziehen.
- ▶ Das Netzkabel und das Gerät von heißen Oberflächen fernhalten.
- ▶ Das Gerät nicht mit verdrehtem oder abgeknicktem Netzkabel aufbewahren.

Allgemeine Benutzerhinweise

Informationen zum Gebrauch der Betriebsanleitung

- ▶ Bevor Sie das Gerät zum ersten Mal in Betrieb nehmen, muss die Betriebsanleitung vollständig gelesen und verstanden werden.
- ▶ Betrachten Sie die Betriebsanleitung als Teil des Produkts und bewahren Sie sie gut und erreichbar auf.
- ▶ Diese Betriebsanleitung kann auch als PDF-Datei von unseren Servicecentern angefordert werden. Die EG-Konformitätserklärung kann auch in weiteren Amtssprachen der EU von unseren Servicecentern angefordert werden.
- ▶ Fügen Sie diese Betriebsanleitung bei Weitergabe des Gerätes an Dritte bei.

Symbol- und Hinweiserklärung

Die folgenden Symbole und Signalworte werden in dieser Betriebsanleitung, auf dem Gerät oder auf der Verpackung verwendet.



GEFAHR

Gefahr durch Stromschlag mit möglicher schwerer Körperverletzung oder Tod als Folge.



GEFAHR

Explosionsgefahr mit möglicher schwerer Körperverletzung oder Tod als Folge.



GEFAHR

Gefahr durch die Verwendung entzündlicher Stoffe. Durch Brandentstehung mögliche schwere Körperverletzung oder Tod als Folge.



WARNUNG

Warnung vor einer möglichen Körperverletzung oder einem gesundheitlichen Risiko.



VORSICHT

Hinweis auf die Gefahr von Sachschäden.



Hinweis mit nützlichen Informationen und Tipps.

- ▶ Sie werden zu einer Handlung aufgefordert.

1. Führen Sie diese Handlungen in der beschriebenen Reihenfolge durch.
- 2.
- 3.

Produktbeschreibung

Bezeichnung der Teile (Abb. 1)

- A** Schneidsatz
- B** Entriegelungstaste für Schneidsatz
- C** Ein-/Ausschalter
- D** Luftfilter
- E** Aufhängering
- F** Netzkabel
- G** Öl für den Schneidsatz
- H** Reinigungsbürste

Technische Daten

Antrieb:	DC Motor
Abmessungen (LxBxH):	185 x 46 x 48 mm
Gewicht:	ca. 430 g (ohne Kabel)
Emissionsschall- druckpegel:	< 70 dB(A) @ 25 cm
Vibration:	< 2,5 m/s ²
Leistungsaufnahme:	< 45 W
	(220 – 240 V AC 50/60 Hz)
	17 W
	(100 – 120 V AC 50/60 Hz)
	je nach Länderausführung, siehe Typenschild am Gerät
Betriebsspannung:	220 – 240 V AC 50/60 Hz
	100 – 120 V AC 50/60 Hz
	je nach Länderausführung, siehe Typenschild am Gerät

Das Gerät ist schutzisoliert und funktentstört. Es erfüllt die Anforderungen der EU-Richtlinie Elektromagnetische Verträglichkeit 2014/30/EG und die Maschinenrichtlinie 2006/42/EG.

Zubehör

Schneidsätze

Siehe Seite 142.

Kammaufsätze

Siehe Seite 143.

Betrieb

Vorbereitung

-  Bewahren Sie das Verpackungsmaterial für eine spätere sichere Lagerung oder Transport auf.

- ▶ Kontrollieren Sie die Vollständigkeit des Lieferumfangs.
- ▶ Prüfen Sie alle Teile auf eventuelle Transportschäden.

Sicherheit

Vorsicht! Schäden durch falsche Spannungsversorgung.

- ▶ Betreiben Sie das Gerät ausschließlich mit der auf dem Typenschild angegebenen Spannung.

Netzbetrieb

1. Stecken Sie den Netzstecker in die Netzsteckdose (Abb. 2).
2. Schalten Sie mit dem Ein-/Ausschalter das Gerät ein und nach Gebrauch aus (Abb. 3).

-  Die Geräte besitzen zwei Geschwindigkeitsstufen. Diese können über den Ein-/Ausschalter ausgewählt werden.
 - Stufe I = langsame Geschwindigkeit
 - Stufe II = hohe Geschwindigkeit

Bedienung

Schneiden mit Kammaufsätzen

Das Gerät kann auch mit Kammaufsätzen betrieben werden. Mit Kammaufsätzen können Sie den Schnittlängenbereich erweitern.

Kammaufsatz aufsetzen / abnehmen

1. Setzen Sie den Kammaufsatz an der unteren Kante des Schneidsatzes an (Abb. 4Ⓢ) und schieben Sie diesen über die Schneidkante des Scherkammes, bis der Kammaufsatz einrastet (Abb. 4Ⓢ).
2. Schieben Sie den Kammaufsatz in Richtung Schneidkante des Scherkammes (Abb. 5) und nehmen Sie den Kammaufsatz vom Schneidsatz ab.

Austausch des Schneidsatzes

1. Schalten Sie mit dem Ein-/Ausschalter das Gerät aus (Abb. 3).
2. Drücken Sie die Entriegelungstaste (B) (Abb. 6Ⓢ) in Richtung Schneidsatz und klappen Sie den Schneidsatz vom Gehäuse weg (Abb. 6Ⓢ).
3. Nehmen Sie den Schneidsatz vom Halter ab (Abb. 6Ⓢ).
4. Setzen Sie den neuen Schneidsatz auf den Halter (Abb. 8Ⓢ) auf.

-  Achten Sie darauf, dass der Halter ausgeklappt ist. Falls dies nicht der Fall ist, können Sie den Halter mit einem flachen Schraubendreher ausklappen (Abb. 7).

5. Schalten Sie das Gerät ein (Abb. 3), drücken Sie anschließend den Schneidsatz gegen das Handgerät bis er hörbar einrastet und sich das Messer bewegt (Abb. 8Ⓢ).

Instandhaltung

Warnung! Verletzungen und Sachschäden durch unsachgemäße Handhabung.

- ▶ Schalten Sie das Gerät vor Beginn aller Reinigungs- und Wartungsarbeiten aus. Trennen Sie das Gerät von der Stromversorgung.

Reinigung und Pflege

Gefahr! Stromschlag durch eintretende Flüssigkeit.

- ▶ Das Gerät nicht in Wasser tauchen!
- ▶ Lassen Sie keine Flüssigkeiten in das Geräteinnere gelangen.

Vorsicht! Schäden durch aggressive Chemikalien.

- Aggressive Chemikalien können das Gerät und Zubehör beschädigen.
- ▶ Verwenden Sie keine Lösungs- oder Scheuermittel.
 - ▶ Verwenden Sie ausschließlich das vom Hersteller empfohlene Reinigungsmittel und Schneidsatzöl.

-  Zubehör und Ersatzteile können Sie über Ihren Händler oder unsere Servicecenter beziehen.

- ▶ Nehmen Sie nach jedem Gebrauch den Kammaufsatz ab (Abb. 5) und klappen Sie den Schneidsatz vom Gehäuse ab (Abb. 6). Entfernen Sie mit der Reinigungsbürste die Haarreste aus der Gehäuseöffnung und vom Schneidsatz (Abb. 9).

**Vorsicht! Schäden durch unsachgemäße Handhabung.**

- ▶ Der Schneidsatz darf nicht aufgeschraubt werden!
- ▶ Das Schermesser darf nicht ganz herausgeschoben werden!
- ▶ Verschieben Sie das Schermesser seitlich (Abb. 9Ⓐ) und reinigen mit der Reinigungsbürste Schermesser und Scherkamm von Schnitthaaren. Schieben Sie nach dem Reinigen das Schermesser wieder in die Ausgangsposition zurück (Abb. 9Ⓒ). Das Schermesser sollte mittig zum Scherkamm ausgerichtet werden.
- ▶ Nach der Reinigung des Schneidsatzes empfehlen wir das Hygienespray. Es hält alle Schneidsätze hygienisch rein und wirkt gegen Bakterien und Viren.
- ▶ Ölen Sie den Schneidsatz mit dem Schneidsatzöl (Abb. 10).
- ▶ Wir empfehlen, den Schneidsatz während und nach der Benutzung mit Blade Ice Spray zu reinigen und zu pflegen. Das Blade Ice Spray sorgt für sofortige Kühlung, Ölung und Reinigung des Schneidsatzes bei gleichzeitigem Korrosionsschutz.
- ▶ Setzen Sie nach der Reinigung den Schneidsatz wieder auf (Abb. 7/8). Schalten Sie die Maschine kurz an (ca. 10 Sekunden), um für eine gleichmäßige Verteilung des Öllfilms zu sorgen.



- ▶ Für eine gute und lang anhaltende Schneidleistung ist es wichtig den Schneidsatz häufig zu ölen.
- ▶ Wenn nach längerer Gebrauchsdauer trotz regelmäßigem Reinigen und Ölen die Schneidleistung nachlässt, sollte der Schneidsatz ausgewechselt werden.
- ▶ Reinigen Sie den Luftfilter regelmäßig, damit die Luftzufuhr gewährleistet ist:
 1. Filterdeckel mit einem Schraubendreher entriegeln und aus dem Gehäuse herausziehen (Abb. 11Ⓒ)
 2. Luftfilter mit der Reinigungsbürste reinigen.
 3. Schieben Sie den Filterdeckel in das Gehäuse bis er einrastet (Abb. 11Ⓓ).
- ▶ Wischen Sie das Gerät nur mit einem weichen, eventuell leicht feuchten Tuch ab.

Problembehebung**Schneidsatz schneidet schlecht oder rupft**

Ursache: Schneidsatz ist verschmutzt oder verschlissen.

- ▶ Reinigen und ölen Sie den Schneidsatz (Abb. 9/10), sollte dies das Problem nicht beseitigen tauschen Sie den Schneidsatz aus (Abb. 6/7/8).

Hautverletzung

Ursache: Zu starker Druck auf die Haut.

- ▶ Reduzieren Sie den Druck beim hautnahen Schneiden.

Ursache: Beschädigter Schneidsatz.

- ▶ Kontrollieren Sie, ob beim Gebrauch Zahnsitzen beschädigt wurden und tauschen Sie gegebenenfalls den Schneidsatz aus.

Gerät läuft nicht

Ursache: Defekte Stromversorgung.

- ▶ Überzeugen Sie sich von der einwandfreien Kontaktierung zwischen Netzstecker und Steckdose. Überprüfen Sie das Stromkabel auf eventuelle Beschädigungen.

Wenn Sie das Problem mit diesen Hinweisen nicht beheben können, wenden Sie sich an unsere Servicecenter. Versuchen Sie keinesfalls das Gerät selbst zu reparieren!

Entsorgung**Vorsicht! Umweltschäden bei falscher Entsorgung.**

- ▶ Die ordnungsgemäße Entsorgung dient dem Umweltschutz und verhindert mögliche schädliche Auswirkungen auf Mensch und Umwelt.

Beachten Sie im Falle der Entsorgung des Geräts die jeweiligen gesetzlichen Vorschriften.

Information zur Entsorgung von elektrischen und elektronischen Geräten in der Europäischen Union:

Innerhalb der Europäischen Union wird für elektrisch betriebene Geräte die Entsorgung durch nationale Regelungen vorgegeben, die auf der EU-Richtlinie 2012/19/EU über Elektronik-Altgeräte (WEEE) basieren. Danach darf das Gerät nicht mehr mit dem kommunalen Müll oder Hausmüll entsorgt werden. Das Gerät wird bei den kommunalen Sammelstellen bzw. Wertstoffhöfen kostenlos entgegengenommen. Die Produktverpackung besteht aus recyclingfähigen Materialien. Entsorgen Sie diese umweltgerecht und führen diese der Wiederverwertung zu.

Operating manual (translation)
Hair clipper type 1245/1247

General safety instructions

 **Read and observe all safety instructions and store them in a safe place!**

Intended use

- Only use hair clippers to cut human hair, beard hair and eyebrows.
- Only use animal clippers to cut animal hair and animal fur.
- This appliance is designed for commercial use.

Requirements on the user

- Read the operating manual in full and familiarise yourself with it before the first use.
- This appliance can be used both by children aged 14 years and above and persons with reduced physical, sensory or mental capabilities, or lack of experience and/or knowledge, if they have been given supervision or instruction concerning the use of the appliance in a safe way and understand the hazards involved. Children must not play with the appliance. Cleaning and user maintenance must never be carried out by children, unless they are supervised by an adult.
- Keep the appliance out of reach of animals and protected against the effects of the weather.

Hazards

-  **Danger! Electric shock due to damage to appliance/mains cable.**
- ▶ Do not use the appliance if it is not working correctly, if it is damaged or if it has fallen into water. In order to avoid hazards, repairs may only be performed at an authorised service centre or by specialists properly trained in the handling of electrotechnical appliances, and using original spare parts.
 - ▶ Never use the appliance if the mains cable is damaged. In order to avoid hazards, damaged mains cables may only be replaced at an authorised service centre or by specialists properly trained in the handling of electro-technical appliances, and using original spare parts.

**Danger! Electric shock due to penetration of liquid.**

- ▶ Do not use the appliance near bathtubs, showers or other water-filled containers. It should also not be used in areas of high humidity. Always disconnect from the mains power supply after use since water can pose a hazard, even when the appliance is switched off.
- ▶ Always position or store electrical equipment where it cannot fall into water (e.g. washbasin). Keep the appliance away from water and other liquids.
- ▶ Never touch electrical equipment that has fallen into water or reach into water to retrieve it. Disconnect from the mains immediately.
- ▶ Have the appliance inspected at a service centre before using it again.
- ▶ Only use and store the appliance in dry rooms.
- ▶ As an additional safety measure, it is recommended that a tested residual current appliance (RCD) with a residual operating current of not more than 30 mA be installed in the circuit. Ask an electrician for advice.

**Danger of explosion!**

- ▶ Never use the product in an environment with a high concentration of aerosol (spray) products or in which oxygen is released.

**Danger! Flammable!**

- ▶ The appliance must never be sprayed with aerosol (spray) products classified as flammable.

**Warning! Injuries caused by overheating of blade sets.**

- ▶ The blade set can heat up if the appliance is used over a prolonged period. Take regular breaks when using the appliance so that the blade set can cool down.

**Warning! Injuries due to incorrect handling.**

- ▶ Never use the appliance if the blade set is damaged.
- ▶ Always switch the appliance off before storage, as the appliance can fall down due to the vibrations.

**Caution! Injuries due to incorrect handling.**

- ▶ Only operate the appliance with the voltage stated on the nameplate.
- ▶ Only use accessories recommended by the manufacturer.
- ▶ Never insert or allow objects to fall into the openings of the appliance.
- ▶ Do not carry the appliance by the mains cable and, when disconnecting the appliance from the mains, always pull the plug rather than the cable or the appliance.

- ▶ Keep the mains cable and appliance away from hot surfaces.
- ▶ Make sure that the mains cable is not twisted or kinked when stored.

General user information

Information about using the operating manual

- ▶ Before using the appliance for the first time, you must read and understand the operating manual completely.
- ▶ Consider the operating manual as part of the product and store it in a safe and accessible place.
- ▶ This operating manual is also available in PDF format from our service centres. The EC declaration of conformity can also be requested in other official EU languages from our service centres.
- ▶ Include this operating manual if passing the appliance on to a third party.

Explanation of symbols and notes

The following symbols and signal words are used in this operating manual, on the appliance or on the packaging.



DANGER

Danger of electric shock which may result in serious physical injury or death.



DANGER

Danger of explosion which may result in serious physical injury or death.



DANGER

Danger due to the use of flammable materials. Danger of fire development which may result in serious physical injury or death.



WARNING

Warning of possible physical injury or a health risk.



CAUTION

Information about danger of material damage.



Note with useful information and tips.

- ▶ Action to be taken by owner.
1. Carry out these actions in the sequence described.
 - 2.
 - 3.

Product description

Description of parts (Fig. 1)

- A Blade set
- B Release button for blade set
- C On/off switch
- D Air filter
- E Hang-up loop
- F Mains cable
- G Oil for blade set
- H Cleaning brush

Technical data

Drive:	DC motor
Dimensions (LxWxH):	185 x 46 x 48mm
Weight:	approx. 430 g (without cable)
Emission sound pressure level:	< 70 dB(A) @ 25 cm
Vibration:	< 2.5 m/s ²
Power consumption:	< 45 W
	(220 – 240 V AC / 50/60 Hz)
	17 W
	(100 – 120 V AC / 50/60 Hz)
	depending on country-specific designs, see nameplate on appliance
Operating voltage:	220 – 240 V AC / 50/60 Hz
	100 – 120 V AC / 50/60 Hz
	depending on country-specific designs, see nameplate on appliance

The appliance is safety insulated and radio screened. It meets the requirements of EU Electromagnetic Compatibility Directive 2014/30/EC and Machinery Directive 2006/42/EC.

Accessories

Blade sets

See page 142.

Attachment combs

See page 143.

Operation

Preparation

-  Keep the packaging material for safe storage or transport later.

- ▶ Check that the contents are complete.
- ▶ Check all the parts for possible transport damage.

Safety

-  **Caution! Damage due to incorrect power supply.**
 - ▶ Only operate the appliance with the voltage stated on the nameplate.

Mains operation

1. Connect to the mains power supply (Fig. 2)
2. Switch on the appliance using the on/off switch and switch off after use (Fig. 3).

-  The appliance has two speed settings. These can be selected via the on/off switch.
Setting I = slow speed
Setting II = high speed

Operation

Cutting with the attachment comb

The appliance can also be operated with attachment combs. Attachment combs can be used to extend the cutting length range.

Attaching/removing the attachment comb

1. Fit the attachment comb onto the bottom edge of the blade set (Fig. 4Ⓢ) and push it over the cutting edge of the bottom blade until it locks (Fig. 4Ⓣ).
2. Push the attachment comb towards the cutting edge of the bottom blade (Fig. 5) and remove it from the blade set.

Changing the blade set

1. Switch off the appliance using the on/off switch (Fig. 3).
 2. Press the release button (B) (Fig. 6Ⓢ) towards the blade set and lift the blade set out of the housing (Fig. 6Ⓣ).
 3. Remove the blade set from the clip (Fig. 6Ⓤ).
 4. Attach the new blade set onto the clip (Fig. 8Ⓢ).
-  Ensure that the clip is folded out. If this is not the case, you can fold out the clip with a flat screwdriver (Fig. 7).
5. Switch the appliance on (Fig. 3), then push the blade set against the hand-held appliance until it audibly clicks into place and the blade moves (Fig. 8Ⓣ).

Maintenance

-  **Warning! Injuries and material damage due to incorrect handling.**

- ▶ Switch off the appliance before cleaning it or performing any maintenance. Disconnect the appliance from the power supply.

Cleaning and care

-  **Danger! Electric shock due to penetration of liquid.**

- ▶ Do not immerse the appliance in water!
- ▶ Do not allow any liquid to get inside the appliance.

-  **Caution! Danger from aggressive chemicals.** Aggressive chemicals could damage the appliance and accessories.

- ▶ Never use solvents or scouring agents.
- ▶ Only use cleaning agents and blade set oil recommended by the manufacturer.

-  Accessories and spare parts are available from your dealer or our service centre.

- ▶ Remove the attachment comb (Fig. 5) after every use and lift the blade set out of the casing (Fig. 6). Use the cleaning brush to remove any cut hairs from the housing opening and from the blade set (Fig. 9).

-  **Caution! Injuries due to incorrect handling.**

- ▶ The blade set must not be unscrewed.
- ▶ The top blade must not be pushed out completely!

- ▶ Push the top blade to the side (Fig. 9Ⓢ) and remove cut hairs from the top and bottom blade using the cleaning brush. After cleaning, return the top blade to its initial position (Fig. 9Ⓣ). The top blade should be aligned in the centre of the bottom blade.
- ▶ After cleaning the blade set, we recommend using hygienic spray. It keeps all blade sets hygienically clean and is effective against bacteria and viruses.
- ▶ Oil the blade set with the blade set oil (Fig. 10).
- ▶ We recommend that you clean and care for your blade set during and after clipping with Blade Ice spray. The Blade Ice spray ensures instant cooling, oiling and cleaning of the blade set, while also protecting against corrosion.
- ▶ Reattach the blade set after cleaning (Fig. 7/8). Switch the appliance on briefly (approx. 10 seconds) to ensure the oil film is evenly distributed.

- i** ▶ For a good and long-lasting cutting performance, it is important to oil the blade set frequently.
- ▶ If the cutting performance deteriorates after long use despite regular cleaning and oiling, the blade set should be replaced.

- ▶ Clean the air filter regularly to ensure the supply of air:
 1. Unscrew the filter cover using a screwdriver and remove from the housing (Fig. 11 ⊕)
 2. Clean the air filter using the cleaning brush.
 3. Push the filter cover into the housing until it locks into position (Fig. 11 ⊕).
- ▶ Only wipe the appliance with a soft, slightly damp cloth.

Problem elimination

Blade set is cutting badly or pulling hair out

Cause: Blade set is dirty or worn out.

- ▶ Clean and oil the blade set (Fig. 9/10); if this does not resolve the problem, replace the blade set (Fig. 6/7/8).

Skin injury

Cause: Too much pressure on the skin.

- ▶ Reduce pressure when cutting close to skin.

Cause: Damaged blade set.

- ▶ Check whether the blade edges were damaged during use and replace the blade set if necessary.

Appliance is not working

Cause: Defective power supply.

- ▶ Make sure that contact between the mains and the socket is faultless. Check the mains cable for possible damage.

In the event that this information does not help you resolve your problem, please contact our service centre. Never attempt to repair the appliance yourself!

Disposal



Caution! Environmental damage in the case of incorrect disposal.

- ▶ Correct disposal will ensure environmental protection and prevent any potentially harmful impacts on people and the environment.

Adhere to the relevant legal requirements when disposing of the appliance.

Information on the disposal of electrical and electronic appliances in the European Union:



Within the European Union, national regulations are specified for the disposal of electrical appliances based on EU Waste Electrical and Electronic Equipment Directive 2012/19/EU (WEEE). In accordance with this, the appliance can no longer be disposed of with the local or domestic waste. The appliance will be accepted free of charge by local collection points or recycling centres. The packaging for this product is made from recyclable materials. Dispose of this in an environmentally friendly manner by recycling it.

Mode d'emploi (traduction)
Tondeuse à cheveux type 1245/1247

Consignes générales de sécurité

 **Toutes les consignes de sécurité doivent être lues, respectées et conservées !**

Utilisation conforme

- Utilisez les tondeuses à cheveux et poils exclusivement pour la coupe de cheveux, de poils de barbe et de sourcils humains.
- Utilisez les tondeuses pour animaux exclusivement pour couper les poils et le pelage d'animaux.
- Cet appareil est destiné à un usage par des professionnels.

Exigences envers l'utilisateur

- Avant la première mise en service, lisez intégralement le mode d'emploi et familiarisez-vous avec l'appareil.
- Cet appareil peut être utilisé par les enfants de 14 ans ou plus ainsi que par les personnes à capacités physiques, sensorielles ou mentales réduites, ou manquant d'expérience et/ou de connaissances, dès lors qu'ils sont surveillés ou ont été instruits au sujet de l'utilisation sûre de l'appareil et ont compris les dangers qui y sont liés. Ne laissez pas les enfants jouer avec l'appareil. Le nettoyage et l'entretien par l'utilisateur ne doivent pas être confiés à des enfants, sauf s'ils sont surveillés.
- Rangez l'appareil hors de portée des animaux et à l'abri des intempéries.

Risques

 **Danger ! Risque d'électrocution dû à des détériorations de l'appareil ou du câble secteur.**

- ▶ N'utilisez pas l'appareil s'il ne fonctionne pas correctement, s'il est endommagé ou s'il est tombé dans l'eau. Pour éviter tout danger, les réparations ne doivent être effectuées que par un centre de service autorisé ou par un spécialiste formé en électrotechnique, qui utilisera des pièces de rechange d'origine.
- ▶ N'utilisez jamais l'appareil si le câble est endommagé. Pour éviter tout danger, les câbles secteur endommagés ne doivent être remplacés que par un centre de service autorisé ou par un spécialiste formé en électrotechnique, qui utilisera des pièces de rechange d'origine.

de

en

fr

it

es

pt

nl

da

sv

no

fi

tr

pl

cs

sk

hr

hu

sl

ro

bg

ru

uk

et

lv

lt

el

ar

**Danger ! Risque d'électrocution liée à la pénétration de liquides.**

- ▶ N'utilisez pas cet appareil à proximité de baignoires, de bacs de douche ou d'autres récipients contenant de l'eau. Ne l'utilisez pas non plus dans des endroits à forte humidité ambiante. Débranchez la fiche après chaque utilisation, car il existe un danger à proximité de l'eau, même lorsque l'appareil est éteint.
- ▶ Rangez ou stockez toujours les appareils électriques de sorte qu'ils ne puissent pas tomber dans l'eau (par ex. dans un lavabo). Tenir l'appareil éloigné des éclaboussures d'eau et d'autres liquides.
- ▶ Ne touchez en aucun cas un appareil électrique tombé dans l'eau ou l'eau dans laquelle l'appareil est tombé. Débranchez immédiatement la fiche.
- ▶ Avant toute remise en service, faites examiner l'appareil par un centre de SAV.
- ▶ Utilisez et rangez l'appareil uniquement dans des endroits secs.
- ▶ À titre de mesure de sécurité supplémentaire, il est recommandé de mettre en place dans le circuit électrique un dispositif de protection contrôlé à courant différentiel résiduel (RCD) ayant un courant de déclenchement n'excédant pas 30 mA. Renseignez-vous auprès de votre électricien spécialiste.

**Risque d'explosion !**

- ▶ N'utilisez jamais l'appareil dans un environnement contenant une forte concentration de produits aérosols (sprays) ou dans lequel de l'oxygène est libéré.

**Danger ! Inflammable !**

- ▶ Ne jamais pulvériser l'appareil avec des produits (sprays) aérosol inflammables.

**Avertissement ! Risque de blessures provoquées par des têtes de coupe surchauffées.**

- ▶ La tête de coupe peut chauffer si l'on utilise l'appareil de façon prolongée. Interrompez l'utilisation régulièrement afin que la tête de coupe puisse refroidir.

**Avertissement ! Risque de blessures liées à une utilisation non-conforme.**

- ▶ N'utilisez jamais l'appareil avec une tête de coupe endommagée.
- ▶ Éteignez toujours l'appareil avant de le poser, les vibrations émises par l'appareil pouvant provoquer sa chute.

**Attention ! Risque de dommages liés à une utilisation non-conforme.**

- ▶ Utilisez l'appareil exclusivement avec la tension indiquée sur la plaque signalétique.
- ▶ Utilisez exclusivement les accessoires recommandés par le fabricant.
- ▶ N'introduisez jamais et ne laissez jamais tomber d'objets dans les ouvertures de l'appareil.
- ▶ Ne portez pas l'appareil par le câble secteur. Pour le débrancher, tirez toujours sur la fiche et non sur le câble ou l'appareil.
- ▶ Tenez l'appareil et le câble secteur éloignés des surfaces chaudes.
- ▶ Ne stockez pas l'appareil avec un câble vrillé ou pincé.

Conseils généraux d'utilisation**Informations concernant l'utilisation du mode d'emploi**

- ▶ Avant la première mise en service de l'appareil, vous devez avoir lu et compris intégralement le mode d'emploi.
- ▶ Vous devez considérer le mode d'emploi comme partie intégrante du produit et le conserver soigneusement à un endroit facilement accessible.
- ▶ Nos centres de SAV peuvent également vous envoyer ce mode d'emploi sous forme de fichier PDF sur simple demande. La déclaration de conformité CE peut également être demandée à nos centres de SAV dans d'autres langues officielles de l'UE.
- ▶ Joignez ce mode d'emploi à l'appareil lorsque vous le remettez à un tiers.

Explication des symboles et consignes

Les symboles et mots-clés suivants figurent dans ce mode d'emploi, sur l'appareil ou l'emballage.

**DANGER**

Risque d'électrocution pouvant entraîner des blessures graves ou la mort.

**DANGER**

Risque d'explosion pouvant entraîner des blessures graves ou la mort.

**DANGER**

Danger en cas d'utilisation de substances inflammables. Risque d'incendie pouvant entraîner des blessures graves ou la mort.

**AVERTISSEMENT**

Risque de blessures éventuelles ou risque pour la santé.

**ATTENTION**

Risque de dommages matériels.



Conseils et informations utiles.

- ▶ Vous êtes invité(e) à exécuter une action.
1. Exécutez ces actions dans l'ordre décrit.
 - 2.
 - 3.

Description du produit**Désignation des éléments (Fig. 1)**

- A** Tête de coupe
- B** Bouton de déverrouillage pour tête de coupe
- C** Interrupteur marche / arrêt
- D** Filtre à air
- E** Anneau d'accrochage
- F** Câble secteur
- G** Huile pour la tête de coupe
- H** Brosse de nettoyage

Caractéristiques techniques

Moteur :	Moteur CC
Dimensions (Lxlxh) :	185 x 46 x 48 mm
Poids :	environ 430 g (sans câble)
Niveau de pression acoustique des émissions :	< 70 dB(A) à 25 cm
Vibrations :	< 25 m/s ²
Puissance absorbée :	< 45 W
	(220 – 240 V CA 50/60 Hz)
	17 W
	(100 – 120 V CA 50/60 Hz)
	En fonction du modèle national, voir plaque signalétique sur l'appareil

Tension de service : 220 – 240 V CA 50/60 Hz
100 – 120 V CA 50/60 Hz

En fonction du modèle national, voir plaque signalétique sur l'appareil

L'appareil est équipé d'une double isolation et d'un dispositif d'antiparasitage. Il satisfait aux exigences de la directive européenne 2014/30/CE «Compatibilité électromagnétique» et de la directive 2006/42/CE «Machines».

Accessoires

Têtes de coupe

Voir page 142.

Peignes

Voir page 143.

Fonctionnement

Préparation

-  Conservez l'emballage d'origine pour un rangement ou transport ultérieur en toute sécurité.

- ▶ Contrôlez l'intégralité de la livraison.
- ▶ Vérifiez que les pièces n'aient pas été endommagées au cours du transport.

Sécurité



Attention ! Risque de dommages liés à une tension d'alimentation inadaptée.

- ▶ Utilisez l'appareil exclusivement avec la tension indiquée sur la plaque signalétique.

Fonctionnement sur secteur

1. Branchez la fiche dans la prise secteur (Fig. 2).
2. Mettez l'appareil en marche avec l'interrupteur marche / arrêt et éteignez-le après utilisation (Fig. 3).

-  Les appareils possèdent deux niveaux de vitesses. Ces niveaux peuvent être sélectionnés au moyen de l'interrupteur marche / arrêt.
Niveau I = vitesse lente
Niveau II = grande vitesse

Utilisation

Couper avec les peignes

L'appareil peut également être utilisé avec des peignes. Vous pouvez augmenter la longueur de coupe à l'aide des peignes.

Mettre en place / enlever le peigne

1. Placez le peigne sur le bord inférieur de la tête de coupe (Fig. 4ⓐ) et glissez-le sur l'arête de coupe du peigne jusqu'à ce qu'il s'emboîte (Fig. 4ⓑ).
2. Glissez le peigne en direction de l'arête de coupe du peigne (Fig. 5) et retirez-le de la tête de coupe.

Changement de la tête de coupe

1. Éteignez l'appareil en utilisant l'interrupteur marche / arrêt (Fig. 3).
2. Appuyez sur le bouton de déverrouillage (B) (Fig. 6ⓐ) en direction de la tête de coupe et détachez la tête de coupe en l'écartant du boîtier (Fig. 6ⓑ).
3. Retirez la tête de coupe du support (Fig. 6ⓒ).
4. Mettez la nouvelle tête de coupe sur le support (Fig. 8ⓐ).

-  Veillez à ce que le support soit ouvert. Si ce n'est pas le cas, vous pouvez relever le support avec un tournevis plat (Fig. 7).

5. Allumez l'appareil (Fig. 3), puis appuyez la tête de coupe contre l'appareil portatif jusqu'à ce qu'elle s'enclenche de façon audible et que la lame bouge (Fig. 8ⓑ).

Entretien



Avertissement ! Risque de blessures et dommages matériels liés à une utilisation non-conforme.

- ▶ Éteignez l'appareil avant toute opération de nettoyage et de maintenance. Débranchez l'appareil de l'alimentation électrique.

Nettoyage et entretien



Danger ! Risque d'électrocution liée à la pénétration de liquides.

- ▶ Ne plongez pas l'appareil dans l'eau !
- ▶ Ne laissez pas de liquides pénétrer à l'intérieur de l'appareil.



Attention ! Risque de dommages liés à des produits chimiques agressifs.

- Les produits chimiques agressifs peuvent endommager l'appareil et les accessoires.
- ▶ N'utilisez pas de solvants ni d'abrasifs.
 - ▶ Utilisez exclusivement les produits de nettoyage et l'huile pour tête de coupe recommandés par le fabricant.



Vous pouvez vous procurer les accessoires ainsi que les pièces de rechange auprès de votre revendeur ou de notre centre de SAV.

- ▶ Après chaque utilisation, retirez le peigne (Fig. 5) et détachez la tête de coupe en l'écartant du boîtier (Fig. 6). À l'aide de la brosse de nettoyage, retirez le reste des cheveux dans l'ouverture du boîtier et dans la tête de coupe (Fig. 9).



Attention ! Risque de dommages liés à une utilisation non-conforme.

- ▶ Ne dévissez pas la tête de coupe.
 - ▶ La lame ne doit pas être retirée en intégralité !
- ▶ Déplacez la lame vers le côté (Fig. 9Ⓐ) et éliminez les poils coupés du peigne et de la lame avec la brosse de nettoyage. Après nettoyage, remettez la lame dans sa position de départ (Fig. 9Ⓑ). La lame doit se trouver au centre du peigne de la tête de coupe.
 - ▶ Nous recommandons d'utiliser le spray hygiénique après le nettoyage de la tête de coupe. Il conserve l'hygiène de toutes les têtes de coupe et agit contre les bactéries et les virus.
 - ▶ Lubrifiez la tête de coupe avec l'huile pour tête de coupe (Fig. 10).
 - ▶ Durant et après l'utilisation, nous vous conseillons de nettoyer et d'entretenir la tête de coupe avec le spray de refroidissement Blade Ice. Le spray « Blade Ice » garantit un refroidissement, une lubrification et un nettoyage immédiats de la tête de coupe et la protège en même temps contre la corrosion.
 - ▶ Remettez la tête de coupe en place après le nettoyage (Fig. 7/8). Mettez brièvement l'appareil en marche (environ 10 secondes), afin de garantir une répartition régulière du film huileux.
- i**
- ▶ Pour une capacité de coupe performante et durable, il est important de lubrifier régulièrement la tête de coupe.
 - ▶ Si après une longue durée d'utilisation et malgré un nettoyage et une lubrification réguliers, la capacité de coupe diminue, il convient de changer la tête de coupe.
- ▶ Nettoyez le filtre à air régulièrement pour que l'aération soit assurée :
 1. Déverrouillez le couvercle du filtre avec un tournevis et extrayez-le du boîtier (Fig. 11Ⓐ)
 2. Nettoyez le filtre à air avec la brosse de nettoyage.
 3. Glissez le couvercle du filtre dans le boîtier jusqu'à ce qu'il s'enclenche (Fig. 11Ⓑ).
 - ▶ Essuyez l'appareil uniquement avec un chiffon doux, éventuellement légèrement humide.

Résolution des problèmes

La tête de coupe ne coupe pas correctement ou arrache les cheveux

Cause : La tête de coupe est encrassée ou usée.

- ▶ Nettoyez et lubrifiez la tête de coupe (Fig. 9/10) ; si le problème persiste, remplacez la tête de coupe (Fig. 6/7/8).

Blessures sur la peau

Cause : Pression trop importante sur la peau.

- ▶ Diminuez la pression lorsque vous coupez près de la peau.

Cause : Tête de coupe endommagée.

- ▶ Vérifiez si les bouts des dents ont été endommagés lors de l'utilisation et remplacez la tête de coupe le cas échéant.

L'appareil ne fonctionne pas

Cause : Alimentation électrique défectueuse.

- ▶ Vérifiez le bon contact entre la fiche et la prise. Vérifiez le câble d'alimentation quant à d'éventuelles détériorations.

Si le problème persiste malgré ces conseils, adressez-vous à notre centre de SAV. N'essayez jamais de réparer l'appareil vous-même.

Mise au rebut



Attention ! Risque de dommages environnementaux en cas de mise au rebut inadaptée

- ▶ La mise au rebut conforme protège l'environnement et empêche les impacts possibles sur l'homme et l'environnement.

Lors de la mise au rebut de l'appareil, respectez les réglementations légales en vigueur.

Informations concernant la mise au rebut d'appareils électriques et électroniques dans l'Union européenne :



Au sein de l'Union européenne, des réglementations nationales reposant sur la directive 2012/19/UE relative aux déchets d'équipements électriques et électroniques (DEEE) définissent la mise au rebut des appareils électriques. Conformément à cette réglementation, l'appareil ne doit plus être jeté dans les ordures communales ou ménagères. L'appareil peut être remis gratuitement aux centres de collecte communaux ou aux entreprises de traitement de déchets. L'emballage de ce produit se compose de matériaux recyclables. Pensez à respecter l'environnement et apportez-le au recyclage.

Istruzioni per l'uso (traduzione)
Tagliacapelli tipo 1245/1247

Avvertenze generali sulla sicurezza



Leggere e osservare tutte le avvertenze di sicurezza e conservarle!

Uso conforme alle norme

- Utilizzare i tagliacapelli esclusivamente per tagliare i capelli, i peli della barba e le sopracciglia.
- Utilizzare le tosatrici per animali unicamente per tagliare il pelo di animali.
- Questo apparecchio è stato realizzato per l'uso in ambiti professionali.

Requisiti dell'utente

- Prima della prima messa in funzione, leggere per intero le istruzioni per l'uso e familiarizzarsi con l'apparecchio.
- Questo apparecchio può essere utilizzato dai bambini a partire dagli 14 anni nonché da persone con capacità fisiche, sensoriali o mentali ridotte o, ancora, che non abbiano esperienza o competenza nell'uso del medesimo, se vengono sorvegliati o ricevono istruzioni circa l'uso sicuro dell'apparecchio e abbiano compreso i pericoli risultanti. I bambini non devono giocare con l'apparecchio. La pulizia e la manutenzione da parte dell'utente non devono essere eseguite da bambini, a meno che ciò non avvenga sotto sorveglianza.
- Conservare l'apparecchio lontano dalla portata di animali e protetto dagli agenti atmosferici.

Pericoli



Pericolo! Folgorazione causata da danni all'apparecchio/al cavo di alimentazione.

- ▶ Mai utilizzare l'apparecchio se non funziona correttamente, se è danneggiato o se è caduto nell'acqua. Per evitare pericoli, le riparazioni devono essere eseguite esclusivamente da un centro di assistenza autorizzato o da uno specialista con formazione elettrotecnica e impiegando ricambi originali.
- ▶ Mai utilizzare l'apparecchio con un cavo di rete danneggiato. Per evitare pericoli, i cavi di rete danneggiati devono essere eseguite esclusivamente da un centro di assistenza autorizzato o da uno specialista con formazione elettrotecnica e impiegando ricambi originali.

**Pericolo! Folgorazione causata dall'infiltrazione di liquido.**

- ▶ Non utilizzare questo apparecchio nelle vicinanze di vasche da bagno, piatti doccia o altri recipienti che contengono acqua. Non utilizzarlo nemmeno in luoghi con un'elevata umidità dell'aria. Staccare la spina elettrica dopo ogni utilizzo, poiché la vicinanza dell'acqua rappresenta un pericolo anche quando l'apparecchio è spento.
- ▶ Riporre e custodire gli apparecchi elettrici sempre in modo che non possano cadere in acqua (ad es. nel lavandino). Mantenere lontano l'apparecchio dall'acqua e da altri liquidi.
- ▶ Non toccare in nessun caso un apparecchio elettrico caduto in acqua né introdurre le mani nell'acqua. Staccare subito la spina.
- ▶ Far controllare l'apparecchio in un centro di assistenza prima di rimetterlo in funzione.
- ▶ Usare e conservare l'apparecchio solo in ambienti asciutti.
- ▶ Come ulteriore misura di sicurezza si raccomanda l'installazione, nell'impianto elettrico, di un circuito di sicurezza per correnti di guasto (RCD) testato, con una corrente di intervento di progetto non superiore a 30 mA. Consultare il proprio installatore elettrico.

**Pericolo di esplosione!**

- ▶ L'apparecchio non deve essere mai utilizzato in ambienti in cui è presente un'alta concentrazione di prodotti aerosol (spray) o nei quali venga liberato ossigeno.

**Pericolo! Infiammabile!**

- ▶ Mai spruzzare sull'apparecchio prodotti aerosol (spray) contrassegnati come infiammabili.

**Avvertenza! Lesioni causate da testine surriscaldiate.**

- ▶ Un uso prolungato dell'apparecchio può provocare il surriscaldamento della testina. Interrompere l'utilizzo con regolarità per lasciare raffreddare la testina.

**Avvertenza! Lesioni causate da un uso improprio.**

- ▶ Mai utilizzare l'apparecchio con una testina danneggiata.
- ▶ Spegnerne sempre l'apparecchio prima di riporlo, poiché l'apparecchio può cadere a causa delle vibrazioni.

**Cautela! Danni causati da un uso improprio.**

- ▶ Usare l'apparecchio esclusivamente con la tensione indicata sulla targhetta.
- ▶ Utilizzare esclusivamente gli accessori consigliati dal produttore.

- ▶ Mai infilare o far cadere oggetti nelle aperture dell'apparecchio.
- ▶ Non trasportare mai l'apparecchio tenendolo per il cavo elettrico e, per scollegarlo dalla rete elettrica, non tirare il cavo di alimentazione o l'apparecchio stesso per staccare la spina.
- ▶ Tenere il cavo di rete e l'apparecchio lontani da superfici calde.
- ▶ Conservare l'apparecchio facendo attenzione che il cavo di rete non sia attorcigliato o piegato.

Istruzioni generali per l'utente

Informazioni sull'uso delle istruzioni per l'uso

- ▶ Prima di mettere in funzione l'apparecchio per la prima volta, è necessario che le istruzioni per l'uso siano state lette per intero e comprese.
- ▶ Considerare le presenti istruzioni una parte integrante del prodotto e conservarle in un posto sicuro ed accessibile.
- ▶ Le presenti istruzioni per l'uso possono essere richieste ai nostri centri di assistenza anche come file PDF. La dichiarazione di conformità CE può essere richiesta ai nostri centri di assistenza anche in altre lingue ufficiali dell'UE.
- ▶ Allegare le presenti istruzioni per l'uso al momento della cessione dell'apparecchio a terzi.

Spiegazione dei simboli e degli avvisi

I simboli e le avvertenze seguenti vengono impiegati nelle presenti istruzioni per l'uso, sull'apparecchio o sull'imballaggio.



PERICOLO

Pericolo di folgorazione con possibile conseguenza di gravi lesioni corporee o morte.



PERICOLO

Pericolo di esplosione con possibile conseguenza di gravi lesioni corporee o morte.



PERICOLO

Pericolo dovuto all'impiego di sostanze infiammabili. La propagazione di fiamme può provocare gravi lesioni fisiche o morte.



AVVERTENZA

Messa in guardia da una possibile lesione corporea o da un rischio per la salute.



CAUTELA

Indicazione del pericolo di danni materiali.



Indicazione con informazioni e consigli utili.

- ▶ Viene richiesta un'azione da parte vostra.

1. Eseguire queste azioni nella successione descritta.
- 2.
- 3.

Descrizione del prodotto

Denominazione dei pezzi (Fig. 1)

- A Testina di taglio
- B Pulsante di sblocco testina
- C Interruttore on/off
- D Filtro dell'aria
- E Occhiello di fissaggio
- F Cavo di rete
- G Olio per la testina
- H Spazzolino per la pulizia

Dati tecnici

Azionamento:	Motore DC
Dimensioni (LxPxA):	185 x 46 x 48 mm
Peso:	circa 430 g (senza cavo)
Livello di pressione acustica dell'emissione:	< 70 dB(A) @ 25 cm
Vibrazione:	< 2,5 m/s ²
Assorbimento di potenza:	< 45 W (220 – 240 V AC 50/60 Hz) 17 W (100 – 120 V AC 50/60 Hz)
Tensione di esercizio:	a seconda della versione nazionale, vedere la targhetta sull'apparecchio 220 – 240 V AC 50/60 Hz 100 – 120 V AC 50/60 Hz a seconda della versione nazionale, vedere la targhetta sull'apparecchio

L'apparecchio è isolato e schermato. Soddisfa i requisiti della direttiva UE in materia di compatibilità elettromagnetica 2014/30/CE e la direttiva macchine 2006/42/CE.

Accessori

Testine

Vedi a pagina 142.

Pettini regolacapelli

Vedi a pagina 143.

Funzionamento

Preparazione

-  Conservare il materiale di imballaggio per uno stoccaggio o un trasporto successivo.

- ▶ Controllare la completezza della fornitura.
- ▶ Verificare tutti i pezzi per escludere eventuali danni di trasporto.

Sicurezza



Cautela! Danni causati da un'alimentazione di tensione errata.

- ▶ Usare l'apparecchio esclusivamente con la tensione indicata sulla targhetta.

Funzionamento a rete

1. Inserire la spina di alimentazione nella presa di alimentazione (Fig. 2).
2. Accendere l'apparecchio con l'interruttore on/off e spegnerlo con lo stesso interruttore dopo l'uso (Fig. 3).

-  Gli apparecchi dispongono di due velocità di taglio. Il livello può essere selezionato mediante l'interruttore on/off.
Livello I = bassa velocità
Livello II = alta velocità

Uso

Taglio con pettini regolacapelli

L'apparecchio può essere fatto funzionare anche con pettini regolacapelli. L'impiego dei pettini regolacapelli consente di ampliare la gamma delle lunghezze di taglio.

Inserimento / rimozione del pettine regolacapelli

1. Applicare il pettine regolacapelli sul bordo inferiore della testina di taglio (Fig. 4Ⓞ) e spingere quest'ultima sopra la lama della testina finché il pettine regolacapelli incastra (Fig. 4Ⓞ).
2. Far scorrere il pettine regolacapelli in direzione della lama del pettine di taglio (Fig. 5) e quindi rimuoverlo dalla testina.

Sostituzione della testina

1. Spegnerne l'apparecchio con l'interruttore on/off (Fig. 3).
2. Premere il pulsante di sblocco (B) (Fig. 6Ⓞ) in direzione della testina e quindi ribaltarla per farla uscire dall'alloggiamento (Fig. 6Ⓞ).
3. Togliere la testina dal supporto (Fig. 6Ⓞ).
4. Applicare la nuova testina sul supporto (Fig. 8Ⓞ).

-  Verificare che il supporto sia ribaltato all'infuori. In caso contrario provvedere a ribaltare il supporto con un cacciavite a lama piatta (Fig. 7).

5. Accendere l'apparecchio (Fig. 3), e in seguito premere la testina contro l'apparecchio portatile finché si ode lo scatto e la lama si muove (Fig. 8Ⓞ).

Manutenzione



Avvertenza! Lesioni e danni materiali causati da un uso improprio.

- ▶ Spegnerne l'apparecchio prima di iniziare tutti i lavori di pulizia e di manutenzione. Scollegare l'apparecchio dall'alimentazione elettrica.

Pulizia e manutenzione



Pericolo! Folgorazione causata dall'infiltrazione di liquido.

- ▶ Non immergere l'apparecchio in acqua!
- ▶ Non far penetrare liquidi all'interno dell'apparecchio.



Cautela! Danni causati da sostanze chimiche aggressive.

- Le sostanze chimiche aggressive possono danneggiare l'apparecchio e gli accessori.
- ▶ Non utilizzare solventi o detersivi abrasivi.
 - ▶ Utilizzare esclusivamente detersivi e olio per testine consigliati dal produttore.



Accessori e ricambi possono essere acquistati tramite il vostro rivenditore o il nostro centro di assistenza.

- ▶ Dopo ogni utilizzo, togliere il pettine regolacapelli (Fig. 5) e ribaltare la testina per toglierla dall'alloggiamento (Fig. 6). Eliminare con lo spazzolino i resti di capelli dall'apertura dell'alloggiamento e dalla testina (Fig. 9).



Cautela! Danni causati da un uso improprio.

- ▶ Non avvitare la testina!
- ▶ Non estrarre completamente la lama!

- ▶ Spostare la lama lateralmente (Fig. 9Ⓞ) e rimuovere con lo spazzolino i peli tagliati dalla lama e dal pettine di taglio. Dopo la pulizia, spingere la lama nuovamente nella posizione iniziale (Fig. 9Ⓞ). La lama dovrebbe essere collocata centralmente rispetto al pettine di taglio.
- ▶ Dopo la pulizia della testina consigliamo di impiegare lo spray igienico. Mantiene pulite tutte le testine e agisce contro batteri e virus.
- ▶ Oliare la testina con l'olio per testine (Fig. 10).
- ▶ Consigliamo di pulire e curare la testina prima e dopo l'utilizzo con lo spray Blade Ice. Lo spray Blade Ice consente il raffreddamento immediato, la lubrificazione e la pulizia delle testine ed è un adeguato mezzo per prevenirne la corrosione.
- ▶ Al termine della pulizia, riposizionare la testina (Fig. 7/8). Accendere brevemente la macchinetta (circa 10 sec.) per assicurare una distribuzione uniforme del velo d'olio.



- ▶ Per una buona e durevole prestazione di taglio è importante oliare spesso la testina.
 - ▶ Se in seguito ad un utilizzo prolungato la prestazione di taglio diminuisce pur avendo pulito ed oliato regolarmente, si consiglia di cambiare la testina.
- ▶ Pulire regolarmente il filtro dell'acqua per assicurare l'immissione di aria.
 1. Con un cacciavite procedere a svitare il coperchio del filtro ed estrarlo dall'alloggiamento (Fig. 11Ⓞ).
 2. Pulire il filtro dell'aria con lo spazzolino.
 3. Spingere il coperchio del filtro nell'alloggiamento finché scatta udibilmente (Fig. 11Ⓞ).
 - ▶ Pulire l'apparecchio solo con un panno morbido, eventualmente un po' inumidito.

Risoluzione dei problemi

La testina taglia male o strappa i peli

Causa: la testina è sporca o usurata.

- ▶ Pulire ed oliare la testina (Fig. 9/10); se ciò non eliminasse il problema, sostituire la testina (Fig. 6/7/8).

Lesione cutanea

Causa: pressione troppo elevata sulla pelle.

- ▶ Ridurre la pressione mentre si effettuano tagli radenti.

Causa: testina danneggiata.

- ▶ Controllare se durante l'uso sono state danneggiate delle punte dei denti e, all'occorrenza, sostituire la testina.

L'apparecchio non funziona

Causa: alimentazione elettrica difettosa.

- ▶ Accertare il contatto perfetto tra la spina elettrica e la presa. Verificare il cavo elettrico per escludere eventuali danneggiamenti.

Se il problema non si risolve seguendo queste istruzioni, rivolgetevi al nostro centro di assistenza. Non cercare mai di riparare l'apparecchio per conto proprio!

Smaltimento



Cautela! Danni ambientali in caso di smaltimento errato.

- ▶ Uno smaltimento conforme alle prescrizioni di legge garantisce la tutela dell'ambiente ed impedisce possibili effetti dannosi sull'uomo e sull'ambiente medesimo.

In caso di smaltimento dell'apparecchio, osservare le rispettive norme di legge.

Informazioni sullo smaltimento di apparecchi elettrici ed elettronici nell'Unione europea:



All'interno dell'Unione europea, lo smaltimento di apparecchi elettrici è prescritto da regolamenti nazionali che si basano sulla direttiva europea 2012/19/UE sui rifiuti di apparecchiature elettriche ed elettroniche (RAEE). Questa vieta di smaltire l'apparecchio insieme ai rifiuti comunali o domestici. L'apparecchio viene smaltito gratuitamente presso i punti di raccolta previsti dal comune nonché nei centri di riciclaggio. L'imballo del prodotto è composto da materiali riciclabili. Smaltirli nel rispetto dell'ambiente e riciclarli.

Indicaciones generales de seguridad

 **Lea y respete todas las advertencias de seguridad y consérvelas en un lugar seguro.**

Uso adecuado

- Utilice las máquinas de corte de pelo exclusivamente para cortar cabello en humanos (cabeza, barba, cejas).
- Utilice las máquinas de corte de pelo para animales exclusivamente para cortar el pelaje de animales.
- Este aparato ha sido diseñado para un uso comercial.

Obligaciones del usuario

- Antes de poner en marcha por primera vez el aparato, lea detenidamente el manual de uso y familiarícese con el aparato.
- Este aparato puede ser utilizado por parte de niños a partir de 14 años de edad y personas con capacidades físicas, mentales o sensoriales disminuidas o que no posean los conocimientos o experiencia necesarios para tal uso siempre que dichas personas sean supervisadas o hayan sido instruidas acerca del uso seguro del aparato y de los posibles riesgos asociados. Los niños no deben jugar con el aparato. La limpieza y mantenimiento del aparato solo pueden ser realizados por niños bajo supervisión.
- Mantenga el aparato fuera del alcance de animales y protegido de los agentes atmosféricos.

Riesgos

-  **Peligro: Electrocción por daños en el aparato/cable de red.**
- ▶ No utilice el aparato en caso de que no funcione debidamente, esté dañado o se haya caído al agua. Para evitar riesgos, las reparaciones solo las puede realizar un servicio técnico autorizado o un técnico electrónico debidamente cualificado que utilice recambios originales
 - ▶ No utilice nunca el aparato con un cable de red dañado. Para evitar riesgos, los cables de red dañados solo los puede sustituir un servicio técnico autorizado o un técnico electrónico debidamente cualificado que utilice recambios originales.



Peligro: Electrocuación por penetración de líquido.

- ▶ No utilice el aparato cerca de la bañera, la ducha o recipientes que contengan agua. No lo utilice tampoco en lugares con mucha humedad. Desenchufe siempre el aparato de la red eléctrica cuando termine de usarlo, puesto que la proximidad de agua supone un peligro aunque el aparato esté apagado.
- ▶ Coloque y guarde siempre los aparatos eléctricos de modo que no puedan caer al agua (p. ej., al lavabo). Evite que el aparato entre en contacto con agua u otros líquidos.
- ▶ No debe tocarse bajo ningún concepto un aparato eléctrico que se haya caído al agua, ni debe introducirse la mano en el agua. Desconecte inmediatamente el enchufe de red.
- ▶ Antes de volver a poner en marcha el aparato haga que lo revise un servicio técnico autorizado.
- ▶ Utilice y guarde el aparato sólo en lugares secos.
- ▶ Como medida adicional de seguridad, se recomienda incluir en el circuito un interruptor diferencial tipo RCD con una corriente de disparo de no más de 30 mA. Consulte a su instalador electricista.



Peligro de explosión

- ▶ No utilice nunca el aparato en entornos en los que exista una alta concentración de aerosoles (sprays) o en los que se haya liberado oxígeno.



Peligro: ¡Inflamable!

- ▶ No rocíe nunca el aparato con productos etiquetados como inflamables (aerosoles/sprays).



Advertencia: Lesiones por cabezales de corte sobrecalentados.

- ▶ Tras el uso prolongado del aparato el cabezal de corte se puede calentar. Interrumpa el uso cada cierto tiempo para dejar que el cabezal de corte se enfríe.



Advertencia: Lesiones por manejo indebido.

- ▶ No utilice nunca el aparato con el cabezal de corte averiado.
- ▶ Apague siempre el aparato antes de dejarlo en algún lado, puesto que con las vibraciones podría caerse.



Atención: Daños por manejo indebido.

- ▶ Para la alimentación del aparato utilice sólo la tensión especificada en el mismo.

- ▶ Deben utilizarse únicamente los accesorios recomendados por el fabricante.
- ▶ No introduzca ni deje caer objetos en las aberturas del aparato.
- ▶ No sujete el aparato por el cable de red. Para desconectarlo de la red eléctrica tire siempre de la clavija y no del cable o del aparato.
- ▶ Mantenga el aparato y el cable de red alejados de superficies calientes.
- ▶ No guarde el aparato con el cable de red retorcido o doblado.

Indicaciones generales de uso

Observaciones sobre el manual de uso

- ▶ Antes de poner en marcha por primera vez el aparato debe leer y comprender por completo las instrucciones contenidas en el manual de uso.
- ▶ El manual de uso es un componente más del aparato y debe guardarlo de forma segura y accesible.
- ▶ Este manual está disponible como archivo Pdf previa solicitud a nuestro Departamento de atención al cliente. La Declaración de Conformidad CE está disponible en otros idiomas oficiales de la UE previa solicitud a nuestro Departamento de atención al cliente.
- ▶ Si entrega el aparato a otra persona, entréguele también el manual de uso.

Significado de los símbolos y advertencias

Los símbolos y las palabras de advertencia siguientes se utilizan en este manual, en el aparato o en el envase.



PELIGRO

Peligro de electrocución; puede provocar lesiones personales graves o incluso la muerte.



PELIGRO

Peligro de explosión; puede provocar lesiones personales graves o incluso la muerte.



PELIGRO

Peligro por el uso de sustancias inflamables. Un posible incendio puede provocar lesiones personales graves o incluso la muerte.



ADVERTENCIA

Riesgo de lesiones personales o riesgos para la salud.



ATENCIÓN

Riesgo de daños materiales.



Información y consejos de utilidad.

- ▶ Se le pide que haga algo.
- 1. Se le pide que haga algo en el orden indicado.
- 2.
- 3.

Descripción del producto

Componentes (fig. 1)

- A** Cabezal de corte
- B** Botón de bloqueo del cabezal de corte
- C** Interruptor de conexión/desconexión
- D** Filtro de aire
- E** Colgador
- F** Cable de red
- G** Aceite para el cabezal de corte
- H** Cepillo de limpieza

Datos técnicos

Accionamiento:	motor DC
Dimensiones (largo x ancho x alto):	185 x 46 x 48 mm
Peso:	aprox. 430 g (sin cable)
Nivel de presión acústica:	< 70 dB(A) @ 25 cm
Vibración:	< 2,5 m/s ²
Consumo de potencia:	< 45 W (220 – 240 V AC 50/60 Hz) 17 W (100 – 120 V AC 50/60 Hz)
Tensión de servicio:	en función de la versión del país, véase la placa de características del aparato 220 – 240 V AC 50/60 Hz en función de la versión del país, véase la placa de características del aparato 100 – 120 V AC 50/60 Hz

El aparato está dotado de aislamiento de protección y sistema de eliminación de parásitos. Cumple con las disposiciones de la directiva de la UE 2014/30/CE sobre compatibilidad electromagnética y de la directiva 2006/42/CE relativa a las máquinas.

Accesorios

Cabezales de corte

Ver página 142.

Peines regulables

Ver página 143.

Modo de empleo

Preparación

-  Conserve el material de embalaje por si desea guardar o transportar el aparato de forma segura más adelante.

- ▶ Compruebe que el suministro está completo.
- ▶ Compruebe todos los elementos para detectar posibles daños por el transporte.

Seguridad



Atención: Daños por tensión errónea.

- ▶ Para la alimentación del aparato utilice sólo la tensión especificada en el mismo.

Funcionamiento con alimentación de red

1. Conecte el enchufe de red a la toma de corriente (fig. 2).
2. Encienda y apague el aparato después del uso con el interruptor de conexión/desconexión (fig. 3).

-  Los aparatos tienen dos velocidades que se pueden seleccionar mediante el interruptor de conexión/desconexión.
Posición I = velocidad lenta
Posición II = velocidad rápida

Manejo

Corte con peine

El aparato se puede utilizar también con peines. Los peines permiten ampliar el margen de longitud de corte.

Colocación y extracción del peine

1. Coloque el peine en el borde inferior del cabezal de corte (fig. 4ⓐ) y deslícelo sobre el canto del peine de corte hasta que quede clavado (fig. 4ⓑ).
2. Deslice el peine en dirección al canto de corte del peine de corte (fig. 5) y retírelo del cabezal de corte.

Cambio del cabezal de corte

1. Apague el aparato con el interruptor de conexión/desconexión (fig. 3).

2. Pulse el botón de bloqueo (B) (fig. 6ⓐ) en dirección al cabezal de corte y despliegue el cabezal separándolo de la carcasa (fig. 6ⓑ).
3. Retire el cabezal de corte del soporte (fig. 8ⓐ).
4. Coloque el nuevo cabezal de corte en el soporte (fig. 8ⓐ).

-  Asegúrese de que el soporte está desplegado. Si no lo está, puede desplegarlo con un destornillador plano (fig. 7).

5. Encienda el aparato (fig. 3) y a continuación presione el cabezal de corte contra el aparato hasta que encaje de forma audible y se mueva la cuchilla (fig. 8ⓑ).

Mantenimiento



Advertencia: Lesiones y daños materiales por manejo indebido.

- ▶ Antes de iniciar cualquier operación de limpieza y mantenimiento apague el aparato. Desconecte el aparato de la red.

Limpieza y conservación



Peligro: Electrocuación por penetración de líquido.

- ▶ No sumerja el aparato en agua.
- ▶ Debe evitar en todo momento que penetren líquidos en el interior del aparato.



Atención: Daños por productos químicos agresivos.

- Los productos químicos agresivos pueden dañar el aparato y los accesorios.
- ▶ No utilice disolventes ni productos de limpieza abrasivos.
- ▶ Utilice únicamente el producto de limpieza y el aceite para cabezales de corte recomendados por el fabricante.



- Puede solicitar los accesorios y los recambios a su proveedor habitual o a nuestro Departamento de atención al cliente.

- ▶ Después de cada uso, desmonte el peine (fig. 5) y abra el cabezal de corte separándolo de la carcasa (fig. 6). Elimine los restos de pelo de la abertura de la carcasa y del cabezal de corte con el cepillo (fig. 9).



Atención: Daños por manejo indebido.

- ▶ El cabezal de corte no se puede atornillar.
- ▶ No extraiga por completo la cuchilla.

- ▶ Deslice la cuchilla lateralmente (fig. 9Ⓐ) y elimine con el cepillo de limpieza los restos de pelo de la cuchilla y del peine de corte. Una vez finalizada la limpieza, coloque la cuchilla de nuevo en su posición (fig. 9Ⓑ). Coloque la cuchilla centrada con respecto al peine de corte.
- ▶ Después de limpiar el cabezal de corte se recomienda aplicar el spray de limpieza para mantener los cabezales de corte higienizados y más protegidos contra virus y bacterias.
- ▶ Lubrique el cabezal de corte con el aceite para cabezales de corte (fig. 10).
- ▶ Recomendamos limpiar y conservar el cabezal de corte durante y después de su uso con el spray Blade Ice. El spray Blade Ice refrigera al instante y lubrica y limpia el cabezal de corte, además de protegerlo contra la corrosión.
- ▶ Después de la limpieza vuelva a colocar el cabezal de corte (figs. 7/8). Encienda la máquina durante unos 10 segundos para que la película de aceite se distribuya uniformemente.



- ▶ Recomendamos lubricar el cabezal de corte con regularidad para garantizar una óptima calidad de corte de forma duradera.
- ▶ En el caso de que, a pesar de limpiar y lubricar el cabezal regularmente, su capacidad de corte disminuya después de un uso prolongado, éste deberá cambiarse.

- ▶ Limpie el filtro de aire con regularidad para garantizar el suministro de aire:
 1. Suelte la tapa de filtro con un destornillador y retírela de la carcasa (fig. 11Ⓐ).
 2. Limpie el filtro de aire con el cepillo de limpieza.
 3. Vuelva a colocar la tapa del filtro en la carcasa y encájela (fig. 11Ⓑ).
- ▶ Limpie el aparato únicamente con un paño suave y, en caso necesario, ligeramente humedecido.

Resolución de problemas

El cabezal corta mal o da tirones

Causa: el cabezal está sucio o desgastado.

- ▶ Limpie y lubrique el cabezal (fig. 9/10). Si esto no soluciona el problema, sustituya el cabezal (fig. 6/7/8).

Lesiones cutáneas

Causa: se ha ejercido demasiada presión sobre la piel.

- ▶ Reduzca la presión en el apurado.

Causa: cabezal de corte dañado.

- ▶ Verifique si se han dañado algunos dientes durante el uso y, en su caso, sustituya el cabezal.

El aparato no se pone en marcha

Causa: suministro eléctrico defectuoso.

- ▶ Asegúrese de que el enchufe de red del aparato hace buen contacto en la toma de corriente. Compruebe que el cable eléctrico no esté dañado.

Si no ha podido solucionar el problema con estas indicaciones diríjase a nuestro Departamento de atención al cliente. No intente nunca reparar el aparato por su cuenta.

Eliminación de residuos



Atención: Daños medioambientales en caso de eliminación indebida.

- ▶ Con una eliminación de residuos adecuada se protege el medio ambiente y se evitan posibles efectos perjudiciales para la salud y el entorno.

Deseche el aparato de conformidad con las disposiciones legales aplicables.

Información sobre la eliminación de aparatos eléctricos y electrónicos en la Unión Europea:



Dentro de la Unión Europea la eliminación de aparatos eléctricos y electrónicos se encuentra regulada por las disposiciones legales de cada país, basadas todas ellas en la directiva de la UE 2012/19/EU sobre residuos de aparatos eléctricos y electrónicos (RAEE). El aparato no se puede, por tanto, desechar junto con la basura doméstica ni con los residuos urbanos sólidos. El aparato se puede depositar sin coste alguno en un punto de recogida o de reciclaje municipal. El envase del producto está fabricado con materiales reciclables. Elimínelo de forma respetuosa con el medio ambiente en un punto de reciclaje.

Instruções gerais de segurança



Leia e respeite todas as indicações de segurança e guarde-as!

Utilização correcta

- Utilize as máquinas para corte de cabelo exclusivamente para cortar cabelo humano, barba e sobrancelhas.
- Utilize as máquinas de tosquia exclusivamente para cortar pêlos de animais.
- Este aparelho é construído para uso em áreas comerciais.

Requisitos ao utilizador

- Leia o manual de utilização todo antes da primeira colocação em serviço e familiarize-se com o aparelho.
- Este aparelho pode ser utilizado por crianças a partir dos 14 anos, bem como por pessoas com capacidades físicas, sensoriais ou psíquicas reduzidas ou que não tenham experiência e conhecimentos suficientes logo que estejam a ser supervisionadas ou tenham sido instruídas correctamente relativamente à utilização segura do aparelho e que tenham entendido os possíveis riscos provenientes. As crianças não podem brincar com o aparelho. A limpeza e a manutenção pelo utilizador não podem ser efectuadas por crianças, a não ser que sejam supervisionadas.
- Colocar o aparelho afastado de animais e guardá-lo protegido contra influências atmosféricas.

Riscos



Perigo! Choque eléctrico devido a danos no aparelho/cabo eléctrico.

- ▶ Não utilize o aparelho quando não funciona correctamente, está danificado ou tenha caído dentro de água. Para evitar perigos, as reparações devem ser realizadas exclusivamente pela assistência técnica autorizada ou por um electricista utilizando peças de substituição originais.
- ▶ Nunca utilizar o aparelho com um cabo eléctrico danificado. Para evitar perigos, os cabos de rede danificados devem ser substituídos exclusivamente pela assistência técnica autorizada ou por um electricista utilizando peças de substituição originais.

**Perigo! Choque eléctrico devido a infiltrações de líquido.**

- ▶ Não manter este aparelho perto de banheiras, duchas ou outros recipientes que possa conter água. Também não utilizar em locais com elevada humidade no ar. A seguir a cada utilização retirar sempre a ficha de rede, porque a proximidade de água significa perigo mesmo com o aparelho desligado.
- ▶ Coloque ou arrume sempre os aparelhos eléctricos de modo a que não possam cair dentro da água (por ex. lavatório). Manter o aparelho afastado da água e outros líquidos.
- ▶ Nunca tocar um aparelho eléctrico que tenha caído dentro de água ou meter a mão na mesma. Retire de imediato a ficha de rede.
- ▶ Antes de voltar a utilizar o aparelho, este deve ser verificado num centro de serviço.
- ▶ Utilize e guarde o aparelho apenas em lugares secos.
- ▶ Como medida de segurança adicional aconselhamos a montagem de um dispositivo de protecção de correntes residuais (RCD) com um valor de corrente de actuação não superior a 30 mA no circuito eléctrico. Consulte o seu electricista.

**Perigo de explosão!**

- ▶ Nunca utilizar o aparelho em zonas com elevadas concentrações de produtos aerossóis (sprays) ou que tenha sido libertado oxigénio.

**Perigo! Inflamável!**

- ▶ Nunca pulverizar o aparelho com produtos aerossóis (spray) identificados como inflamáveis.

**Aviso! Ferimentos devido a conjuntos de lâminas sobreaquecidos.**

- ▶ Devido a uma utilização prolongada do aparelho o conjunto de lâminas pode aquecer. Interrompa a utilização regularmente para deixar arrefecer o conjunto de lâminas.

**Aviso! Ferimentos devido a um manuseio incorrecto.**

- ▶ Nunca utilize o aparelho se o conjunto de lâminas apresentar danos.
- ▶ Desligar sempre o aparelho antes de o colocar em qualquer lado, porque o aparelho pode cair devido às suas vibrações.

**Atenção! Danos causados por um manuseio incorrecto.**

- ▶ Utilizar o aparelho exclusivamente com a tensão indicada na placa de identificação.
- ▶ Utilizar exclusivamente acessórios recomendados pelo fabricante.
- ▶ Nunca inserir ou deixar cair objectos nas aberturas do aparelho.

- ▶ Não transportar o aparelho pelo cabo de rede e para retirá-lo da rede eléctrica puxar sempre na fica e não pelo cabo ou aparelho.
- ▶ Manter o cabo eléctrico e o aparelho à distância de superfícies quentes.
- ▶ Não guardar o aparelho com o cabo eléctrico torcido ou dobrado.

Indicações gerais para o utilizador

Informações relativas à utilização do manual de utilização

- ▶ Antes de efetuar a primeira colocação em funcionamento do aparelho, o manual de utilização deve ser lido e compreendido por completo.
- ▶ Considerar o manual de utilização como parte integrante do produto e guarde-o bem num local de fácil acesso.
- ▶ Este manual de utilização também pode ser solicitado como ficheiro PDF junto dos nossos centros de serviço. A declaração CE de conformidade também pode ser solicitada em outras línguas oficiais da UE junto dos nossos centros de serviço.
- ▶ Entregar este manual de utilização na entrega do aparelho a terceiros.

Explicação dos símbolos e das indicações

Os seguintes símbolos e palavras de sinalização são utilizados neste manual de instruções, no aparelho ou na embalagem.



PERIGO

Perigo devido a choque elétrico com possível consequência de ferimento grave ou morte.



PERIGO

Perigo de explosão com possível consequência de ferimento grave ou morte.



PERIGO

Perigo devido a utilização de substâncias inflamáveis. Devido à formação de incêndio são possíveis ferimentos graves ou a morte como consequência.



AVISO

Aviso de um possível ferimento ou risco para a saúde.



ATENÇÃO

Indicação para o perigo de danos materiais.



Indicação com informações úteis e sugestões.

- ▶ É-lhe solicitada uma ação.
1. Efetuar essas ações na sequência descrita.
 - 2.
 - 3.

Descrição do produto

Descrição das peças (fig. 1)

- A** Conjunto de lâminas
- B** Botão de desengate para conjunto de lâminas
- C** Interruptor para ligar/desligar
- D** Filtro de ar
- E** Anilha de suspensão
- F** Cabo eléctrico
- G** Óleo para o conjunto de lâminas
- H** Escova de limpeza

Dados técnicos

Accionamento:	DC Motor
Dimensões (CxLxA):	185 x 46 x 48 mm
Peso:	aprox. 430 g (sem cabo)
Nível de emissão sonora:	< 70 dB(A) @ 25 cm
Vibração:	< 2,5 m/s ²
Consumo de energia:	< 45 W (220 – 240 V AC 50/60 Hz) 17 W (100 – 120 V AC 50/60 Hz)
Tensão de serviço:	de acordo com a versão do país, ver a placa de características no aparelho 220 – 240 V AC 50/60 Hz 100 – 120 V AC 50/60 Hz de acordo com a versão do país, ver a placa de características no aparelho

O aparelho está isolado e protegido contra interferências. O aparelho está conforme a directiva de compatibilidade electromagnética 2014/30/CEE e a directiva de máquinas 2006/42/CEE.

Acessórios

Conjuntos de lâminas

Ver página 142.

Pentes encaixáveis

Ver página 143.

Funcionamento

Preparação

 Guardar o material da embalagem para um armazenamento ou transporte posterior seguro.

- ▶ Controlar a integridade do volume de fornecimento.
- ▶ Verificar todas as peças quanto a possíveis danos de transporte.

Segurança



Atenção! Danos causados por alimentação de tensão errada.

- ▶ Utilizar o aparelho exclusivamente com a tensão indicada na placa de identificação.

Funcionamento eléctrico

1. Encaixe a ficha de rede na tomada de rede (fig. 2).
2. Ligar o aparelho com o interruptor de ligar e desligar e depois desligá-lo (fig. 3) após utilização.

 Os aparelhos têm dois níveis de velocidade. Estes podem ser seleccionados através do interruptor ligar/desligar.

Nível I = velocidade lenta

Nível II = velocidade elevada

Utilização

Corte com os pentes encaixáveis

O aparelho também pode ser utilizado com pentes encaixáveis. Os pentes encaixáveis, permitem aumentar a área do comprimento de corte.

Colocar / retirar o pente encaixável

1. Coloque o pente encaixável no canto inferior do conjunto de lâminas (fig. 4ⓐ) e faça-o deslizar através da aresta da lâmina do pente da tesoura até o pente encaixável encaixar (fig. 4ⓑ).
2. Faça deslizar o pente encaixável na direcção da aresta da lâmina do pente da tesoura (Fig. 5) e retire o pente encaixável do conjunto de lâminas.

Substituir o conjunto de lâminas

1. Desligar o aparelho com o interruptor de ligar/desligar (fig. 3).
2. Pressione o botão de desengate (B) (fig. 6ⓐ) na direcção do conjunto de lâminas e abra o conjunto de lâminas para o retirar do cárter (fig. 6ⓑ).
3. Retire o conjunto de lâminas do suporte (fig. 6ⓒ).
4. Coloque o novo conjunto de lâminas no suporte (fig. 8ⓐ).



Certifique-se, que o suporte está aberto. Se não for o caso, pode abrir o suporte com uma chave de fenda plana (fig. 7).

5. Ligue o aparelho (fig. 3), de seguida pressione o conjunto de lâminas contra o aparelho manual até que encaixe audivelmente e a lâmina se mover (fig. 8ⓑ).

Conservação



Aviso! Ferimentos e danos materiais devido a um manuseio incorrecto.

- ▶ Desligue o aparelho antes de iniciar todos os trabalhos de limpeza ou de manutenção. Separe o aparelho da alimentação de corrente.

Limpeza e conservação



Perigo! Choque eléctrico devido a infiltrações de líquido.

- ▶ Não mergulhar o aparelho na água!
- ▶ Não deixar entrar líquidos para o interior do aparelho.



Atenção! Danos devido a químicos agressivos.

- Químicos agressivos podem danificar o aparelho e os acessórios.
- ▶ Não utilizar dissolventes ou produtos de limpeza agressivos.
 - ▶ Utilizar exclusivamente óleos do conjunto de lâminas e produtos de limpeza recomendados pelo fabricante.



Os acessórios e as peças de substituição estão à venda no seu comerciante ou no nosso centro de serviço.

- ▶ Retire, após cada utilização, o pente encaixável (fig. 5) e retire o conjunto de lâminas do cárter (fig. 6). Eliminar com a escova de limpeza os restos dos cabelos da abertura do cárter e do conjunto de lâminas (fig. 9).



Atenção! Danos causados por um manuseio incorrecto.

- ▶ O conjunto de lâminas não deve ser desaparafusado!
- ▶ Não se deve retirar por completo a lâmina da tesoura!
- ▶ Desloque a lâmina da tesoura lateralmente (fig. 9ⓐ) e limpe com a escova de limpeza os cabelos cortados da lâmina da tesoura e do pente da tesoura. Após limpar, coloque a lâmina da tesoura novamente na posição original (fig. 9ⓑ). A lâmina da tesoura deve estar alinhada centralmente em relação ao pente da tesoura.

- ▶ Após a limpeza do conjunto de lâminas recomendamos o spray de higiene. Mantém todos os conjuntos de lâminas higienicamente limpos e combate as bactérias e os vírus.
- ▶ Lubrificar o conjunto de lâminas com o óleo do conjunto de lâminas (fig. 10).
- ▶ Recomendamos a limpeza e o tratamento do conjunto de lâminas durante e depois da utilização com o spray Blade Ice. O spray Blade Ice refresca, lubrifica e limpa imediatamente o conjunto de lâminas protegendo simultaneamente contra a corrosão.
- ▶ Após a limpeza coloque novamente o conjunto de lâminas (fig. 7/8). Ligue a máquina por um curto período de tempo (aprox. 10 seg.) para obter uma distribuição uniforme do óleo.



- ▶ Para uma potência de corte boa e de longa duração é importante lubrificar o conjunto de lâminas com frequência.
- ▶ Caso, após um tempo de utilização longo e apesar da limpeza e lubrificação regular, a potência de corte diminuiu, o conjunto de lâminas deve ser substituído.

- ▶ Limpe o filtro de ar regularmente de modo a garantir a alimentação de ar:
 1. Desbloquear tampa do filtro com uma chave de fenda e retirar da caixa (fig. 11 ⊕)
 2. Limpar o filtro de ar com a escova de limpeza.
 3. Insira a tampa do filtro para dentro da caixa até encaixar (fig. 11 ⊕).
- ▶ Limpar o aparelho com um pano macio e eventualmente ligeiramente húmido.

Resolução de problemas

Conjunto de lâminas não corta bem ou puxa

Causa: Conjunto de lâminas está sujo ou tem desgaste.

- ▶ Limpar e lubrificar o conjunto de lâminas (fig. 9/10), caso o problema não seja resolvido substituir o conjunto de lâminas (fig. 6/7/8).

Ferimentos na pele

Causa: Muita pressão exercida na pele.

- ▶ Reduzir a pressão durante o corte junto à pele.

Causa: Conjunto de lâminas danificado.

- ▶ Controlar, se durante a utilização foram danificadas as pontas dos dentes e, se necessário, substituir o conjunto de lâminas.

Aparelho não funciona

Causa: Alimentação de corrente com defeito.

- ▶ Certifique-se que os contactos entre a ficha de rede e tomada estejam impecáveis. Verificar o cabo eléctrico quanto a possíveis danos.

Se não for possível eliminar o problema com estas indicações, entrar em contacto com o nosso centro de serviço. Nunca tentar reparar o aparelho por si mesmo!

Eliminação



Cuidado! Danos ambientais em caso de uma eliminação incorreta.

- ▶ A eliminação correta ajuda o meio ambiente e evita possíveis efeitos prejudiciais para o ser humano e para o meio ambiente.

Observar as respetivas normas legais em caso de eliminação do aparelho.

Informação para a eliminação de aparelhos eléctricos e eletrónicos na União Europeia:



Dentro da União Europeia são indicadas as regras nacionais relativas à eliminação de aparelhos eléctricos, que se baseiam na diretiva UE 2012/19/UE sobre aparelhos fim de vida eletrónicos (WEEE). O aparelho não deve ser eliminado juntamente com os resíduos urbanos ou lixo doméstico. O aparelho pode ser entregue gratuitamente em centros de recolha ou ecocentros. A embalagem do produto é composta por materiais recicláveis. Elimine-os ecologicamente e entregue-os para reciclagem.

Gebruiksaanwijzing (vertaling)
Tondeuse type 1245/1247

Algemene veiligheidsaanwijzingen

 **Lees deze veiligheidsaanwijzingen door, volg ze op en bewaar ze!**

Beoogd gebruik

- Gebruik tondeuses uitsluitend voor het knippen van hoofd- en baardhaar en wenkbrauwen bij mensen.
- Gebruik dierentondeuses uitsluitend om dierenhaar te knippen en dieren te scheren.
- Dit apparaat is geconstrueerd voor gebruik in commerciële omgevingen.

Eisen voor de gebruiker

- Lees de gebruiksaanwijzing volledig door alvorens het apparaat de eerste keer te gebruiken en maak u met het apparaat vertrouwd.
- Dit apparaat kan worden gebruikt door kinderen vanaf 14 jaar en door personen met beperkte fysieke, zintuiglijke of mentale vaardigheden of met onvoldoende ervaring en/of kennis, mits er toezicht op hen wordt uitgeoefend of zij geïnstrueerd zijn in het veilige gebruik van het apparaat en begrepen hebben welke gevaren gepaard gaan met het gebruik van het apparaat. Kinderen mogen niet met het apparaat spelen. Reiniging en door gebruikers uit te voeren onderhoud mogen niet door kinderen worden uitgevoerd, tenzij dit onder toezicht gebeurt.
- Bewaar het apparaat op een plek buiten het bereik van dieren, waar het beschermd is tegen weersinvloeden.

Gevaren

-  **Gevaar! Elektrische schokken door schade aan het apparaat / netsnoer.**
- ▶ Gebruik het apparaat niet wanneer het niet correct functioneert, wanneer het beschadigd is of wanneer het in het water is gevallen. Om gevaren te voorkomen mogen reparaties uitsluitend door een bevoegd servicecenter of een gediplomeerd elektrotechnicus worden uitgevoerd en mogen uitsluitend originele vervangingsonderdelen worden gebruikt.
 - ▶ Gebruik het apparaat nooit met een beschadigd snoer. Om gevaren te voorkomen mogen beschadigde netsnoeren uitsluitend door een bevoegd servicecenter of een gediplomeerd elektrotechnicus worden vervangen en mogen uitsluitend originele vervangingsonderdelen worden gebruikt.



Gevaar! Elektrische schok door binnendringend vocht.

- ▶ Gebruik dit apparaat niet in de buurt van ligbaden, douchebakken of andere reservoirs die met water gevuld zijn. Gebruik het evenmin op plaatsen met een hoge luchtvochtigheid. Trek telkens na het gebruik de stekker uit het stopcontact, aangezien water in de nabijheid van het apparaat ook gevaar oplevert als het apparaat is uitgeschakeld.
- ▶ Elektrische apparatuur moet steeds zo worden weggelegd resp. bewaard dat deze niet in het water (bijv. wasbak) kan vallen. Houd het apparaat uit de buurt van water en andere vloeistoffen.
- ▶ Raak een elektrisch apparaat dat in het water is gevallen in geen geval aan en raak het water niet aan. Trek meteen de stekker uit het stopcontact.
- ▶ Laat het apparaat voorafgaand aan een hernieuwde ingebruikname door een servicecenter controleren.
- ▶ Het apparaat mag alleen in een droge ruimte worden gebruikt en bewaard.
- ▶ Als extra veiligheidsmaatregel wordt de inbouw van een gekeurde foutstroombeveiligingsinrichting (RCD) met een ingestelde bekrachtigingsstroom van niet meer dan 30 mA in de stroomkring aanbevolen. Vraag uw elektro-installateur om raad.



Explosiegevaar!

- ▶ Gebruik het apparaat nooit in omgevingen waarin zich een zeer hoge concentratie aerosolproducten (sprays) bevindt of waarin zuurstof vrijkomt.



Gevaar! Ontvlambaar!

- ▶ Spuit het apparaat nooit in met aerosolproducten (sprays) die als ontvlambaar zijn gekenmerkt.



Waarschuwing! Letsel door oververhitte snijkoppen.

- ▶ Door langdurig aaneengesloten gebruik van het apparaat kan de snijkop heet worden. Onderbreek het gebruik regelmatig om de snijkop te laten afkoelen.



Waarschuwing! Letsel door ondeskundige omgang.

- ▶ Gebruik het apparaat nooit met een beschadigde snijkop.
- ▶ Schakel het apparaat altijd uit voordat u het neerlegt, aangezien het apparaat door de trillingen kan vallen.



Voorzichtig! Schade door ondeskundige omgang.

- ▶ Gebruik het apparaat uitsluitend met de op het typeplaatje aangegeven spanning.
- ▶ Gebruik alleen de door de fabrikant geadviseerde accessoires.

- ▶ Steek nooit voorwerpen in de openingen van het apparaat en laat deze er evenmin invallen.
- ▶ Draag het apparaat niet aan het netsnoer en trek om het van het stroomnet te scheiden altijd aan de stekker en niet aan de kabel of aan het apparaat.
- ▶ Het netsnoer en het apparaat moeten uit de buurt van hete oppervlakken worden gehouden.
- ▶ Het apparaat mag niet met een verdraaid of geknikt snoer worden bewaard.

Algemene gebruikersinstructies

Informatie over het gebruik van de gebruiksaanwijzing

- ▶ U moet de gebruiksaanwijzing volledig gelezen en begrepen hebben alvorens het apparaat de eerste keer te gebruiken.
- ▶ Beschouw de gebruiksaanwijzing als deel van het product en bewaar haar zodanig dat u ze snel kunt raadplegen.
- ▶ Deze gebruiksaanwijzing kan ook als pdf-bestand bij onze servicecenters worden opgevraagd. De EG-conformiteitsverklaring kan ook in andere officiële EU-talen bij onze servicecenters worden aangevraagd.
- ▶ Geef de gebruiksaanwijzing mee als u het apparaat aan derden doorgeeft.

Verklaring van symbolen en aanduidingen

De volgende symbolen en signaalwoorden worden in deze gebruiksaanwijzing, op het apparaat of op de verpakking gebruikt.



GEVAAR

Gevaar door elektrische schokken met mogelijk zwaar lichamelijk of dodelijk letsel als gevolg.



GEVAAR

Explosiegevaar met mogelijk zwaar lichamelijk of dodelijk letsel als gevolg.



GEVAAR

Gevaar door gebruik van ontvlambare stoffen. Door brandontwikkeling mogelijk zwaar lichamelijk letsel of dodelijk letsel als gevolg.



WAARSCHUWING

Waarschuwing voor mogelijk lichamelijk letsel of een gezondheidsrisico.



VOORZICHTIG

Let op het gevaar van materiële schade.



Aanwijzing met nuttige informatie en tips.

- ▶ U wordt gevraagd een handeling te verrichten.
 1. Voer de desbetreffende handelingen in de beschreven volgorde uit.
 - 2.
 - 3.

Productbeschrijving

Benaming van de onderdelen (afb. 1)

- A Snijkop
- B Ontgrendelknop voor snijkop
- C Aan-/uitschakelaar
- D Luchtfilter
- E Ophangring
- F Snoer
- G Olie voor de snijkop
- H Reinigingsborstel

Technische gegevens

Motor:	DC-motor
Afmetingen (lxbxh):	185 x 46 x 48 mm
Gewicht:	ca. 430 g (zonder snoer)
Geluidsdruk:	< 70 dB(A) op 25 cm
Trillingen:	< 2,5 m/s ²
Opgenomen vermogen:	< 45 W
	(220 – 240 V AC 50/60 Hz)
	17 W
	(100 – 120 V AC 50/60 Hz)
	afhankelijk van landspecifieke uitvoering, zie typeplaatje op het apparaat
Netspanning:	220 – 240 V AC 50/60 Hz
	100 – 120 V AC 50/60 Hz
	afhankelijk van landspecifieke uitvoering, zie typeplaatje op het apparaat

Dit apparaat is dubbel geïsoleerd en ontstoord. Het apparaat voldoet aan de EU-Richtlijn voor elektromagnetische compatibiliteit 2014/30/EG en aan de Machineryrichtlijn 2006/42/EG.

Accessoires

Snijkkoppen

Zie pagina 142.

Opzetkammen

Zie pagina 143.

Gebruik

Vorbereiding

-  Bewaar het verpakkingsmateriaal om het apparaat later veilig te kunnen opbergen en vervoeren.

- ▶ Controleer of de levering compleet is.
- ▶ Controleer alle onderdelen op eventuele transportschade.

Veiligheid



Voorzichtig! Schade door onjuiste voedingsspanning.

- ▶ Gebruik het apparaat uitsluitend met de op het typeplaatje aangegeven spanning.

Gebruik op netvoeding

1. Steek de netstekker in het stopcontact (afb. 2).
2. Gebruik de aan-/uitschakelaar om het apparaat in te schakelen en na het gebruik weer uit te schakelen (afb. 3).



Het apparaat heeft twee snelheidsstanden. Deze zijn met de aan-/uitschakelaar te selecteren.
Stand I = langzaam
Stand II = snel

Bediening

Knippen met opzetkammen

Het apparaat kan ook met opzetkammen worden gebruikt. U kunt het scheerlengtebereik met opzetkammen vergroten.

Opzetkam monteren / demonteren

1. Plaats de opzetkam tegen de onderkant van de snijkop (afb. 4ⓐ) en schuif hem over de snijkant van de scheerkam tot de opzetkam vastklikt (afb. 4ⓑ).
2. Schuif de opzetkam in de richting van de snijkant van de scheerkam (afb. 5) en neem de opzetkam van de snijkop af.

De snijkop vervangen

1. Schakel het apparaat uit met de aan-/uitschakelaar (afb. 3).
2. Druk de ontgrendelingsknop (B) (afb. 6ⓐ) in de richting van de snijkop en klap de snijkop weg van de behuizing (afb. 6ⓑ).
3. Neem de snijkop van de houder af (afb. 6ⓒ).
4. Plaats de nieuwe snijkop op de houder (afb. 8ⓐ).



Let erop dat de houder opengeklapt is. Als dit niet het geval is, kunt u de houder met een platte schroevendraaier openklappen (afb. 7).

5. Schakel het apparaat in (afb. 3ⓐ) en druk de snijkop tegen het handapparaat totdat u hoort dat deze vastklikt en het mes beweegt (afb. 8ⓑ).

Onderhoud



Waarschuwing! Letsel en materiële schade door ondeskundige omgang.

- ▶ Schakel het apparaat vóór elke schoonmaak- en onderhoudsbeurt uit. Trek de stekker van het apparaat uit het stopcontact.

Reiniging en onderhoud



Gevaar! Elektrische schok door binnendringend vocht.

- ▶ Het apparaat mag niet in water worden ondergedompeld!
- ▶ Laat geen vloeistof in het apparaat binnendringen.



Voorzichtig! Schade door agressieve chemicaliën.

Agressieve chemicaliën kunnen schade toebrengen aan het apparaat en de accessoires.

- ▶ Gebruik geen oplos- of schuurmiddelen.
- ▶ Gebruik alleen het reinigingsmiddel en de snijkopolie zoals door de fabrikant geadviseerd wordt.



Toebehoren en onderdelen kunt u via uw dealer of bij ons servicecenter bestellen.

- ▶ Verwijder telkens na gebruik de opzetkam (afb. 5) en klap de snijkop weg van de behuizing (afb. 6). Verwijder de haarresten met de reinigingsborstel uit de opening van de behuizing en van de snijkop (afb. 9).



Voorzichtig! Schade door ondeskundige omgang.

- ▶ Schroef de snijkop niet open!
- ▶ Schuif het scheermes niet helemaal uit de houder!

- ▶ Schuif het scheermes opzij (afb. 9Ⓐ) en verwijder met de reinigingsborstel de haarresten van het scheermes en de scheerkam. Schuif het scheermes na het reinigen weer terug in de uitgangspositie (afb. 9Ⓒ). Lijn het scheermes uit ten opzichte van het midden van de scheerkam.
- ▶ Wij adviseren om na het reinigen van de snijkop de hygiënespray te gebruiken. Hij houdt alle snijkoppen hygiënisch schoon en gaat bacteriën en virussen tegen.
- ▶ Smeer de snijkop met de snijkopolie (afb. 10).
- ▶ Wij adviseren u om de snijkop tijdens en na gebruik met Blade Ice-spray te reinigen en te onderhouden. De Blade Ice-spray zorgt voor onmiddellijke koeling, smering en reiniging van de snijkop en biedt bescherming tegen corrosie.
- ▶ Breng de snijkop na het reinigen weer aan (afb. 7/8). Zet het apparaat kort aan (ca. 10 sec.) zodat de olielaag zich gelijkmatig verdeelt.



- ▶ Voor een optimale knipprestatie over langere tijd is het van belang om de snijkop veelvuldig te smeren.
- ▶ Wanneer na langere gebruiksduur ondanks regelmatige reiniging en smering de knipprestatie afneemt, moet de snijkop worden vervangen.

- ▶ Reinig het luchtfilter regelmatig om een goede luchttoevoer te garanderen:
 1. Maak het filterdeksel los met een schroevendraaier en trek het uit de behuizing (afb. 11Ⓐ).
 2. Reinig het luchtfilter met de reinigingsborstel.
 3. Schuif het filterdeksel in de behuizing totdat het vastklikt (afb. 11Ⓒ).
- ▶ Neem het apparaat alleen met een zachte, eventueel licht vochtige doek af.

Problemen oplossen

De snijkop knipt slecht of loopt met horten en stoten

Oorzaak: de snijkop is vuil of versleten.

- ▶ Reinig en olie de snijkop (afb. 9/10); als het probleem hierdoor niet wordt verholpen, vervang de snijkop dan (afb. 6/7/8).

Huidletsel

Oorzaak: te veel druk op de huid.

- ▶ Verminder de druk als u dicht op de huid knipt.

Oorzaak: beschadigde snijkop.

- ▶ Controleer of punten van de tanden tijdens het gebruik beschadigd zijn en vervang de snijkop zo nodig.

Het apparaat loopt niet

Oorzaak: Defecte voeding.

- ▶ Controleer of de netstekker goed contact maakt met het stopcontact. Controleer het netsnoer op eventuele beschadiging.

Wanneer u het probleem met deze aanwijzingen niet kunt opheffen, kunt u contact opnemen met ons servicecenter. Probeer nooit zelf het apparaat te repareren!

Afvoer en verwerking aan het einde van de levensduur



Voorzichtig! Milieuschade door onjuiste manier van afdanken.

- ▶ Door het apparaat volgens de voorschriften af te voeren voorkomt u schadelijke gevolgen voor mens en milieu.

Volg de wettelijke voorschriften op, als u het apparaat aan het einde van de levensduur inlevert voor verwerking of recycling.

Informatie over de afvoer en verwerking van afgedankte elektrische en elektronische apparaten in de EU:



Binnen de EU gelden er landelijke regels voor het afdanken van elektrische apparaten. Deze regels zijn gebaseerd op EU-richtlijn 2012/19/EU betreffende afgedankte elektrische en elektronische apparatuur (AEEA). Het apparaat mag daarom niet meer met de gemeentelijke vuilophalddienst worden meegegeven of als huisvuil worden afgedankt. U kunt het apparaat kosteloos bij de desbetreffende gemeentelijke inzamelpunten of recyclecentra inleveren. De productverpakking bestaat uit recyclebare materialen. Voer deze volgens de milieuvoorschriften af voor verdere verwerking en recycling.

Generelle sikkerhedsanvisninger

 **Læs alle sikkerhedsanvisningerne, og opbevar dem godt!**

Bestemmelsesmæssig anvendelse

- Brug udelukkende hårklipperen til klipping af menneskehår på hovedet, skæg og øjenbryn.
- Brug udelukkende dyreklipperen til klipping af dyrehår og dyrepels.
- Denne maskine er konstrueret til brug inden for erhvervsmæssige områder.

Krav til brugeren

- Læs driftsvejledningen helt igennem før første brug, og lær maskinen at kende.
- Denne maskine kan bruges af børn fra 14 år samt af personer med reducerede fysiske, sensoriske og mentale evner eller mangel på erfaring og/eller viden, hvis de er under opsyn eller er oplært i sikker brug af maskinen og har forstået farerne, som kan opstå i forbindelse med anvendelse af den. Børn må ikke lege med maskinen. Rengøring og brugervedligeholdelse må ikke udføres af børn, medmindre de er under opsyn.
- Læg maskinen, så den ikke ligger i nærheden af dyr og ikke kan påvirkes af vejret.

Farer

 **Fare! Strømstød på grund af skader på maskinen/ledningen.**

- ▶ Produktet må ikke bruges, hvis det har dårlig funktion, hvis det er i stykker, eller hvis det har været faldet ned i vandet. For at undgå fare må reparationer udelukkende udføres af et autoriseret servicecenter eller af en fagmand med uddannelse inden for elektroteknik, og der må kun anvendes originale reservedele.
- ▶ Produktet må aldrig anvendes, hvis ledningen er defekt. For at undgå fare må beskadigede ledninger udelukkende udskiftes af et autoriseret servicecenter eller af en fagmand med uddannelse inden for elektroteknik, og der må kun anvendes originale reservedele.

 **Fare! Strømstød på grund af indtrængende væsker.**

- ▶ Dette produkt må ikke bruges i nærheden af badekar, brusebade eller beholdere, der indeholder vand. Det må heller bruges på steder med høj luftfugtighed. Træk altid stikket ud efter brug. Selv om produktet er slukket, kan det være farligt, hvis det opbevares i nærheden af vand.

- ▶ Læg eller opbevar altid elapparater, så de ikke kan falde ned i vand (f.eks. vaskekumme). Hold produktet borte fra vand og andre væsker.
- ▶ Rør aldrig ved produktet, hvis det falder ned i vand, og rør ikke ved vandet. Træk straks stikket ud af kontakten.
- ▶ Lad servicecenteret kontrollere maskinen, før den startes igen.
- ▶ Hårklipperen må kun bruges og opbevares i tørre rum.
- ▶ Som ekstra sikkerhedsforanstaltning anbefales installation af et godkendt fejlstrømsrelæ (RCD) med en dimensioneret udløsestrøm på maksimalt 30 mA i strømkredsen. Spørg el-installatøren til råds.



Eksplisionsfare!

- ▶ Brug aldrig produktet i omgivelser, hvor der er høj koncentration af aerosol-(spray-) produkter, eller hvor der frigøres ilt.



Fare! Antændeligt!

- ▶ Spray aldrig produktet ind med aerosol-(spray-) produkter, som er mærket som antændelige.



Advarsel! Fare for personskader på grund af overophedede skæresæt.

- ▶ Ved længere tids brug kan skæresættet varmes for meget op. Afbryd regelmæssigt klipningen, så skæresættet kan køle af.



Advarsel! Personskader på grund af forkert brug.

- ▶ Brug aldrig maskinen med beskadiget skæresæt.
- ▶ Sluk altid for maskinen, før den lægges væk, da maskinen kan falde ned på grund af vibrationerne.



Forsigtig! Skader på grund af forkert brug.

- ▶ Brug udelukkende maskinen med spændingen, som er angivet på typeskiltet.
- ▶ Brug udelukkende tilbehør, som anbefales af producenten.
- ▶ Stik aldrig genstande ind i maskinens åbninger, og lad ikke genstande falde ned i dem.
- ▶ Bær ikke maskinen i strømkablet, og hold altid i stikket og ikke i kablet eller maskinen, når den afbrydes fra strømnettet.
- ▶ Hold ledningen og produktet på afstand af varme overflader.
- ▶ Opbevar ikke maskinen med drejet eller knækket ledning.

Generelle brugeranvisninger

Informationer til brug af betjeningsvejledningen

- ▶ Før produktet bruges første gang, skal betjeningsvejledningen læses og forstås fuldstændigt.
- ▶ Betragt betjeningsvejledning som en del af produktet, og opbevar den sikkert og inden for rækkevidde.
- ▶ Denne betjeningsvejledning kan også bestilles som PDF-fil hos vores servicecenter. EF-overensstemmelseserklæringen kan bestilles på flere andre EU-sprog hos vores servicecenter.
- ▶ Vedlæg denne betjeningsvejledning, hvis produktet gives videre til andre.

Symbol- og infoerklæring

De følgende symboler og signalord anvendes i denne betjeningsvejledning på produktet eller på emballagen.



FARE

Fare for strømstød med mulige alvorlige kvæstelser af kroppen eller med døden som følge.



FARE

Eksplønsionsfare med mulige alvorlige kvæstelser af kroppen eller med døden som følge.



FARE

Fare på grund af anvendelse af antændelige stoffer. Mulige alvorlige kvæstelser af kroppen eller med døden som følge på grund af brand.



ADVARSEL

Advarsel mod mulige kvæstelser af kroppen eller sundhedsmæssig risiko.



FORSIGTIG

Henvielse til fare for materielle skader.



Henvielse til nyttige informationer og tips.

- ▶ Du opfordres til at udføre en handling.
1. Udfør disse handlinger i den beskrevne rækkefølge.
 - 2.
 - 3.

Produktbeskrivelse

Delens betegnelse (fig. 1)

- A Skæresæt
- B Oplåsningsknap til skæresæt
- C Tænd-/slukknop
- D Luftfilter
- E Ring til ophængning
- F Ledning
- G Olie til skæresættet
- H Rengøringsbørste

Tekniske data

Drev:	DC-motor
Mål (LxBxH):	185 x 46 x 48 mm
Vægt:	ca. 430 g (uden ledning)
Emissionslyd-trykniveau:	< 70 dB(A) @ 25 cm
Vibration:	< 2,5 m/s ²
Effektforbrug:	< 45 W

(220 – 240 V AC 50/60 Hz)
17 W

(100 – 120 V AC 50/60 Hz)

Afhængigt af landets version,

se typeskiltet på maskinen

Driftsspænding: 220 – 240 V AC 50/60 Hz

100 – 120 V AC 50/60 Hz

Afhængigt af landets version,

se typeskiltet på maskinen

Maskinen er beskyttelsesisoleret og radiostøjdæmpet. Den opfylder kravene i EU-direktivet om elektromagnetisk kompatibilitet 2014/30/EF og maskindirektivet 2006/42/EF.

Tilbehør

Skæresæt

Se side 142.

Afstandskamme

Se side 143.

Brug

Forberedelse

- i** Opbevar emballagen, så maskinen senere kan opbevares eller transporteres sikkert.

- ▶ Kontrollér, at alle dele er leveret med.
- ▶ Kontrollér delene for eventuelle transportskader.

Sikkerhed



Forsigtig! Skader på grund af forkert spændingsforsyning.

- ▶ Brug udelukkende maskinen med spændingen, som er angivet på typeskiltet.

Netdrift

1. Sæt strømstikket i stikkontakten (fig. 2).
2. Tænd for maskinen med tænd-/slukknappen, og sluk efter brug (fig. 3).

- i** Maskinerne har to hastighedstrin. De kan vælges med tænd-/slukknappen.
Trin I = langsom hastighed
Trin II = hurtig hastighed

Betjening

Klipning med afstandskam

Maskinen kan også anvendes med afstandskamme. Med afstandskammene kan du klippe længere hår.

Påsætning / aftagning af afstandskamme

1. Sæt afstandskammen på skæresættets nederste kant (fig. 4ⓐ) og skub den over skærekammens skærekant, indtil afstandskammen går i hak (fig. 4ⓐ).
2. Skub kammen i retning af skærekammens skærekant (fig. 5), og tag kammen af skæresættet.

Udskiftning af skæresættet

1. Sluk for maskinen på tænd-/slukknappen (fig. 3).
 2. Stil oplåsningsknappen (B) (fig. 6ⓐ) i retning af skæresættet, og klap skæresættet væk fra kabinettet (fig. 6ⓐ).
 3. Tag skæresættet af holderen (fig. 6ⓐ).
 4. Sæt det nye skæresæt på holderen (fig. 8ⓐ).
- i** Sørg for, at holderen er klappet ud. Hvis det ikke er tilfældet, kan holderen klappes ud med en flad skrue-trækker (fig. 7).
5. Tænd for maskinen (fig. 3), og skub derefter skæresættet mod motordelen, indtil det går i indgreb, så det kan høres, og kniven bevæger sig (fig. 8ⓐ).

Vedligeholdelse



Advarsel! Personskader og materielle skader på grund af forkert håndtering.

- ▶ Sluk for maskinen, før rengørings- og vedligeholdelsesarbejdet startes. Afbryd maskinen fra strømforsyningen.

Rengøring og pleje



Fare! Strømstød på grund af indtrængende væsker.

- ▶ Læg ikke maskinen ned i vand!
- ▶ Lad ikke væske komme ind i maskinen.



Forsigtig! Skader på grund af aggressive kemikalier.

- Aggressive kemikalier kan beskadige maskinen og tilbehøret.
- ▶ Brug ikke opløsnings- eller skuremidler.
 - ▶ Brug udelukkende rengøringsmidler og olie til skæresættet, som er anbefalet af producenten.



Tilbehør og reservedele kan bestilles hos forhandleren eller hos vores servicecenter.

- ▶ Tag afstandskammen af efter hver brug (fig. 5) og klap skæresættet væk fra kabinettet (fig. 6). Fjern hårene fra kabinettets åbning og fra skæresættet (fig. 9) med rengøringsbørsten.



Forsigtig! Skader på grund af forkert brug.

- ▶ Skæresættet må ikke skrues på!
- ▶ Skærekniven må ikke skubbes helt ud!

- ▶ Flyt skærekniven til siden (fig. 9ⓐ) og rengør skærekniven og skærekammen for hår med rengøringsbørsten. Skub skærekniven tilbage igen til udgangspositionen efter rengøringen (fig. 9ⓐ). Skærekniven skal anbringes midt for skærekammen.
- ▶ Efter rengøring af skæresættet anbefaler vi hygiejnespray. Den holder alle skæresæt hygiejnisk rene og virker mod bakterier og sygdomskim.
- ▶ Smør skæresættet med olien til skæresæt (fig. 10).
- ▶ Vi anbefaler at rengøre og vedligeholde skæresættet med Blade Ice Spray under og efter brug.. Blade Ice Spray køler, smører og rengør skæresættet samtidig med korrosionsbeskyttelse.
- ▶ Sæt skæresættet på igen efter rengøringen (fig. 7/8). Tænd kort for maskinen (ca. 10 sek.), så oliefilmen fordeles ensartet.



- ▶ Det er vigtigt, at skæresættet ofte smøres med olie for at sikre god og varig skæreeffekt.
- ▶ Hvis skæreeffekten trods regelmæssig rengøring og smøring aftager efter længere brugstid, skal skæresættet udskiftes.

- ▶ Rengør luftfilteret regelmæssigt, så lufttilførslen sikres:
 1. Lås filterdækslet op med en skruetrækker, og tag det ud af kabinettet (fig. 11 ②)
 2. Rengør luftfilteret med rengøringsbørsten.
 3. Sæt filterdækslet ind i maskinen igen, indtil det går i indgreb (fig. 11 ③).
- ▶ Tør kun maskinen af med en blød, eventuelt let fugtet klud.

Problemafhjælpning

Skæresættet skærer dårligt eller rykker

Årsag: Skæresættet er snavset eller slidt.

- ▶ Rengør skæresættet, og smør det med olie (fig. 9/10), og hvis problemet ikke løses derved, skal skæresættet udskiftes (fig. 6/7/8).

Hudskader

Årsag: For voldsomt pres mod huden.

- ▶ Tryk ikke for hårdt, når du skærer tæt på huden.

Årsag: Beskadiget skæresæt.

- ▶ Kontrollér, om tandspidsen er beskadiget ved brug, og udskift i så fald skæresættet.

Maskinen kører ikke

Årsag: Defekt strømforsyning.

- ▶ Kontrollér, at kontakten mellem stikstrømforsyningen og stikkontakten er i orden. Kontrollér strømkablet for eventuelle skader.

Hvis du ikke kan afhjælpe problemet med disse anvisninger, bedes du henvende dig til vores servicecenter. Prøv aldrig på at reparere maskinen selv!

Bortskaffelse



Forsigtig! Miljøskader ved forkert bortskaffelse.

- ▶ Bortskaffelse efter reglerne gavner miljøet og forhindrer eventuelle skadelige følger for mennesker og miljø.

Overhold altid de gældende forskrifter i loven ved bortskaffelse af produktet.

Informationer til bortskaffelse af elektriske og elektroniske produkter i den Europæiske Union:



Inden for den Europæiske Union fastsættes bortskaffelsen af elektrisk drevne produkter af nationale love, som er baseret på EU-direktivet 2012/19/EU om kasserede elektroniske apparater (WEEE). Ifølge disse love må produktet ikke bortskaffes sammen med det kommunale affald eller husholdningsaffaldet. Produktet modtages gratis på de kommunale indsamlingssteder eller genbrugspladser. Produktets emballage består af genbrugsmaterialer. Bortskaf dem korrekt efter lovene og aflever det til genanvendelse.

Bruksanvisning (översättning)
Hårklippningsmaskin typ 1245/1247

Allmänna säkerhetsanvisningar



Läs och beakta all säkerhetsinformation och spara denna!

Avsedd användning

- Hårklippningsmaskinen får endast användas för klippning av mänskligt hår, skägg och ögonbryn.
- Klippmaskinen för djur får endast användas för klippning av djurpälisar.
- Denna apparat är konstruerad för att användas professionellt.

Krav på användaren

- Läs hela bruksanvisningen innan det första idrifttagandet och bekanta dig med apparaten.
- Den här produkten kan användas av barn som är minst 14 år och av personer med begränsad fysisk, sensorisk eller mental förmåga eller bristande erfarenhet och/eller kunskap om de hålls under uppsikt eller instruerats i hur produkten används på ett säkert sätt och inser vilka risker det innebär. Barn får inte leka med produkten. Rengöring och användarunderhåll får inte göras av barn, om de inte övervakas.
- Apparaten ska förvaras utom räckhåll för djur och skyddas mot inverkan av väder och vind.

Risker



Fara! Elektrisk stöt till följd av skador på apparaten/nätkabeln.

- ▶ Använd inte apparaten om den inte fungerar korrekt, om den är skadad eller om den har fallit i vatten. För att undvika risker får reparationer endast utföras av ett auktoriserat servicecenter eller av en elektrotekniskt utbildad fackperson med bruk av reservdelar av originaltyp.
- ▶ Apparaten får inte användas om sladden är skadad. För att undvika risker får en skadad nätsladd endast bytas ut av ett auktoriserat servicecenter eller av en elektrotekniskt utbildad fackperson med bruk av reservdelar av originaltyp.

**Fara! Elektriska stötar på grund av inträngande vätska.**

- ▶ Denna apparat får inte användas nära badkar, dusch eller andra kärl som innehåller vatten. Den får inte heller användas i utrymmen med hög luftfuktighet. Dra ut kontakten då du är färdig, eftersom närheten till vatten kan utgöra en fara även om apparaten är avstängd.
- ▶ Elektriska apparater ska förvaras så att de inte kan falla i vatten (t.ex. i tvättställ). Se till att apparaten inte kommer i kontakt med vatten och andra vätskor.
- ▶ Vidrör aldrig och ta aldrig tag i en elektrisk apparat som har fallit i vatten. Dra omedelbart ut kontakten ur eluttaget.
- ▶ Låt servicecentret kontrollera apparaten innan den tas i drift igen.
- ▶ Apparaten får endast användas och förvaras i torra utrymmen.
- ▶ Som extra säkerhetsanordning rekommenderas att du har en godkänd jordfelsbrytare installerad som utlöses vid 30 mA. Be din elektriker om råd.

**Explosionsrisk!**

- ▶ Apparaten ska aldrig användas i miljöer med en hög koncentration av aerosoler eller sprejprodukter, eller där syre frigörs.

**Fara! Brandfarlig!**

- ▶ Spreja aldrig brandfarliga aerosoler eller sprejprodukter i apparaten.

**Varning! Skador till följd av överhettade klippsatser.**

- ▶ Om apparaten används länge åt gången kan klippsatsen värmas upp. Avbryt användningen regelbundet för att låta klippsatsen svalna.

**Varning! Personskador till följd av olämpligt handhavande.**

- ▶ Apparaten får aldrig användas om klippsatsen är skadad.
- ▶ Stäng alltid av apparaten innan du lägger ifrån dig den eftersom vibrationerna kan få den att falla i golvet.

**Varning! Skador till följd av olämpligt handhavande.**

- ▶ Apparaten får endast användas med den spänning som anges på typskylten.
- ▶ Använd endast de tillbehör som tillverkaren rekommenderar.
- ▶ Stick aldrig in några föremål i apparatens öppningar och se till att inget kan falla in där.
- ▶ Bär aldrig apparaten i sladden och håll alltid i kontakten när du drar ut kontakten från elnätet och inte i sladden eller i själva apparaten.
- ▶ Håll sladden och apparaten borta från heta ytor.
- ▶ Förvara inte apparaten med vriden eller böjd sladd.

Allmänna råd till användaren

Information för användning av bruksanvisningen

- ▶ Innan du tar apparaten i bruk första gången, måste du läsa igenom och förstå bruksanvisningen till fullo.
- ▶ Bruksanvisningen ska betraktas som en del av produkten och den ska förvaras på en skyddad och tillgänglig plats.
- ▶ På begäran kan denna bruksanvisning även erhållas som PDF-fil från vårt servicecenter. EG-förklaringen om överensstämmelse på andra officiella EU-språk kan erhållas från vårt servicecenter.
- ▶ Bruksanvisningen ska medfölja apparaten om den överläts till en ny ägare.

Förklaring av symboler och anvisningar

Följande symboler och signalord används i denna bruksanvisning, på apparaten eller på förpackningen.



FARA

Fara för elektrisk stöt som kan resultera i allvarliga personskador eller dödsfall.



FARA

Explosionsrisk som kan resultera i allvarliga personskador eller dödsfall.



FARA

Fara till följd av användning av brandfarliga ämnen. Eldsvåda som kan resultera i allvarliga personskador eller dödsfall.



VARNING

Varning för en fara som kan medföra personskador eller en hälsorisk.



FÖRSIKTIGHET

Informerar om risk för materiella skador.



Anvisning som innehåller nyttig information och tips.

- ▶ Innehåller en uppmaning att utföra en handling.

1. Genomför dessa handlingar i den turordning som anges.
- 2.
- 3.

Produktbeskrivning

Beskrivning av delarna (fig. 1)

- A Klippsats
- B Frikopplingsknapp för klippsatsen
- C Strömbrytare
- D Luftfilter
- E Upphängningsring
- F Nätsladd
- G Olja till klippsatsen
- H Rengöringsborste

Tekniska uppgifter

Drivning:	DC-motor
Mått (LxBxH):	ca 185 x 46 x 48 mm
Vikt:	ca 430 g (utan kabel)
Ljudtrycksnivå:	< 70 dB(A) @ 25 cm
Vibration:	< 2,5 m/s ²
Effektförbrukning:	< 45 W
	(220 – 240 V AC 50/60 Hz)
	17 W
	(100 – 120 V AC 50/60 Hz)
	beroende på nationellt utförande, se apparatens märkskylt
Driftspänning:	220 – 240 V AC 50/60 Hz
	100 – 120 V AC 50/60 Hz
	beroende på nationellt utförande, se apparatens märkskylt

Apparaten är skyddsisolerad och radioavstörd. Uppfyller kraven i EU-direktivet Elektromagnetisk kompatibilitet (EMC) 2014/30/EG och i Maskindirektivet 2006/42/EG.

Tillbehör

Klippsats

Se sida 142.

Kammar

Se sida 143.

Användning

Förberedelse

-  Spara förpackningsmaterialet för eventuell senare förvaring eller transport.

- ▶ Kontrollera att alla delar medföljer enheten vid leverans.
- ▶ Kontrollera delarna för att upptäcka eventuella transportskador.

Säkerhet



Varning! Skador till följd av felaktig strömspanning.

- ▶ Apparaten får endast användas med den spänning som anges på typskylten.

Användning med nätström

1. Sätt i kontakten i vägguttaget (fig. 2).
2. Använd strömbrytaren för att slå på apparaten och slå av apparaten efter användning (fig. 3).

-  Apparaten har två hastighetslägen. Dessa kan väljas med strömbrytaren.
Läge I = låg hastighet
Läge II = hög hastighet

Användning

Klippning med olika kammar

Apparaten kan även förses med olika kammar. Med olika kammar kan olika klipplängder ställas in.

Sätt på / ta av kammen

1. Placera kammen på den nedre kanten av klippsetsen (fig. 4ⓐ) och skjut denna över klippkammens skärkant, till dess att kammen klickar fast (fig. 4ⓑ).
2. Skjut kammen i riktning mot klippkammens skärkant (fig. 5) och ta av kammen från klippsetsen.

Byte av klippsetsen

1. Slå av apparaten med strömbrytaren (fig. 3).
2. Pressa läsknappen (B) (fig. 6ⓐ) i riktning mot klippsetsen och fäll klippsetsen undan från huset (fig. 6ⓑ).
3. Ta av klippsetsen från fästet (fig. 6ⓒ).
4. Sätt den nya klippsetsen på plats på fästet (fig. 8ⓐ).

-  Se till att fästet är utfällt. Om detta inte är fallet kan man använda en plan skruvmejsel för att fälla ut fästet (fig. 7).

5. Sätt på apparaten (fig. 3), tryck sedan klippsetsen mot apparaten tills det hörs ett tydligt klick och kniven börjar röra sig (fig. 8ⓑ).

Underhåll



Varning! Personskador och materiella skador till följd av olämpligt handhavande.

- ▶ Stäng av apparaten innan alla rengörings- och underhållsarbeten. Koppla ur apparaten från strömförsörjningen.

Rengöring och skötsel



Fara! Elektriska stötar på grund av inträngande vätska.

- ▶ Sänk inte ned apparaten i vatten!
- ▶ Låt ingen vätska tränga in i apparatens inre.



Varning! Skador på grund av aggressiva kemikalier.

- Aggressiva kemikalier kan skada apparaten och tillbehören.
- ▶ Använd inga lösningsmedel eller slipmedel.
 - ▶ Använd endast de rengöringsmedel och den klippsetsolja som tillverkaren rekommenderar.



Tillbehör och utbytesdelar kan du köpa hos din återförsäljare eller från vårt servicecenter.

- ▶ Ta alltid av kammen efter användning (fig. 5) och ta av klippsetsen från huset (fig. 6). Ta bort hår från klippsetsen och från öppningen i huset med rengöringsborsten (fig. 9).



Varning! Skador till följd av olämpligt handhavande.

- ▶ Klippsetsen får inte skruvas upp!
- ▶ Kniven får inte skjutas ut helt!

- ▶ Skjut kniven i sidled (fig. 9ⓐ) och rengör kniven och kammen med rengöringsborsten för att få bort hårresterna. Skjut tillbaka kniven i utgångsläget efter rengöring (fig. 9ⓑ). Positionera kniven centrerad till kammen.
- ▶ Efter rengöringen av klippsetsen rekommenderar vi hygienspray. Den håller alla klippsetser hygieniskt rena och verkar mot bakterier och virus.
- ▶ Olja klippsetsen med klippsetsolja (fig. 10).
- ▶ Vi rekommenderar att klippsetsen under och efter användningen rengörs och underhålls med „Blade Ice“-spray. „Blade Ice“-spray, ser till att klippsetsen kyls, smörjs, rengörs samt skyddas mot rost.
- ▶ Sätt på klippsetsen igen efter rengöringen (fig. 7/8). Sätt sedan på apparaten en kort stund (ca 10 s.) så att olje-hinnan fördelar sig jämnt.



- ▶ För en god och långvarig klippförmåga är det viktigt att smörja klippsetsen ofta.
- ▶ Om klippförmågan försämrats efter en lång tids användning, trots regelbunden rengöring och smörjning, måste klippsetsen bytas ut.

- ▶ Rengör luftfiltret regelbundet för att garantera lufttillförseln.
 1. Frigör filterlocket med en skruvmejsel och dra ut det ur huset (fig. 11 ㉔).
 2. Rengör luftfiltret med rengöringsborsten.
 3. Skjut in filterlocket i huset tills det snäpper till (fig. 11 ㉕).
- ▶ Rengör apparaten med en mjuk, eventuellt lätt fuktig trasa.

Felsökning

Klippsatsen skär dåligt eller rycker bort hår

Orsak: Klippsatsen är smutsig eller sliten.

- ▶ Rengör och smörj klippsatsen med olja (fig. 9/10), om det inte löser problemet byter du ut klippsatsen (fig. 6/7/8).

Hudskador

Orsak: För högt tryck mot huden.

- ▶ Minska trycket när du klipper nära huden.

Orsak: Skadad klippsats.

- ▶ Kontrollera, om spetsar på tandningen är skadade och om så är fallet byt ut klippsats.

Apparaten fungerar inte

Orsak: Fel i strömförsörjningen.

- ▶ Kontrollera att stickkontakten har god kontakt med vägguttaget. Kontrollera att strömkabeln inte är skadad.

Om det inte går att avhjälpa problemet med hjälp av denna information, kontakta vårt servicecenter. Försök aldrig att själv reparera apparaten.

Kassering



Varning! Risk för miljökador vid felaktig kassering.

- ▶ En korrekt avfallshantering är viktig för miljön och förhindrar eventuella skadliga effekter på människa och miljö.

Följ de gällande lagstiftade föreskrifterna vid kassering av apparaten.

Information för kassering av elektriska och elektroniska apparater i den Europeiska Unionen:



I den Europeiska Unionen regleras villkoren för kassering av elektrisk utrustning i nationella regelverk, som bygger på EU-direktiv 2012/19/EU om elektronisk utrustning (WEEE). Enligt dessa får apparaten inte längre kasseras som sopor eller hushållssopor. Apparaten omhändertas kostnadsfritt vid kommunala uppsamlingsstationer eller miljöstationer. Produktförpackningen består av återvinningsbara material. Kassera dessa på ett miljövänligt sätt och lämna in dem för återvinning.

Bruksanvisning (oversettelse)
Hårklippemaskin type 1245/1247

Generelle sikkerhetsinstruksjoner



Les og følg sikkerhetsinstruksene og ta vare på dem!

Forskriftsmessig bruk

- Du må bare bruke hårklippemaskinen til å klippe hår, skjegg og øyenbryn på mennesker.
- Du må bare bruke klippemaskinen for dyr til å klippe hår og pels på dyr.
- Dette apparatet er ment brukt i yrkesmessig sammenheng.

Krav til brukeren

- Les gjennom hele bruksanvisningen før du tar i bruk apparatet for første gang, og gjør deg fortrolig med apparatet.
- Dette apparatet kan brukes av barn over 14 år og av personer med reduserte fysiske, sensoriske eller mentale evner eller mangel på erfaring og/eller kunnskaper, forutsatt at de blir overvåket eller instruert i sikker bruk av apparatet, og forutsatt at de har forstått risikoene som er forbundet med det. Barn må ikke leke med apparatet. Rengjøring og bruk/vedlikehold får ikke gjennomføres av barn, unntatt hvis de er under oppsyn.
- Du må legge fra deg apparatet utenfor dyrs rekkevidde og slik at det ikke er utsatt for vind og vær.

Risikoer



Fare! Fare for elektrisk støt ved skader på apparatet/nettkabelen.

- ▶ Apparatet må ikke brukes hvis det ikke fungerer forskriftsmessig, hvis det er skadet, eller hvis det har falt ned i vann. For å unngå risiko må reparasjoner kun utføres av et autorisert servicesenter eller av en fagmann med elektroteknisk utdanning, og det skal kun brukes original-reservedeler.
- ▶ Maskinen må aldri brukes når nettkabelen er skadet. For å unngå risiko må nettkabler med skader kun skiftes ut av et autorisert servicesenter eller av en fagmann med elektroteknisk utdanning, og det skal kun brukes original-reservedeler.

**Fare! Elektrisk støt dersom det trenger væske inn i maskinen.**

- ▶ Dette apparatet skal ikke brukes i nærheten av badekar, dusjkar eller andre beholdere som inneholder vann. Det skal heller ikke brukes på steder med høy luftfuktighet. Trekk ut nettpluggen etter hver bruk, ettersom nærhet til vann utgjør en risiko, selv om apparatet er slått av.
- ▶ Legg alltid fra deg hhv. oppbevar alltid elektriske apparater slik at de ikke kan falle ned i vann (f.eks. en utslagsvask). Hold apparatet borte fra vann og andre væsker.
- ▶ Du må ikke under noen omstendighet berøre et elektrisk apparat som har falt ned i vann. Man må heller ikke berøre vannet. Trekk øyeblikkelig ut nettpluggen.
- ▶ La apparatet kontrolleres på et servicesenter før det benyttes igjen.
- ▶ Apparatet skal kun brukes og oppbevares i tørre rom.
- ▶ Som ekstra sikkerhetsforanstaltning anbefales det å installere en godkjent feilstrøm-sikkerhetsinnretning (RCD) med målt utløserstrøm som ikke overskrider 30 mA i strømkretsen. Spør en elektriker om råd.

**Eksplisjonsfare!**

- ▶ Apparatet må aldri brukes i omgivelser hvor det finnes en høy konsentrasjon av aerosolprodukter (spray) eller hvor det frisettes oksygen.

**Fare! Brannfarlig!**

- ▶ Apparatet må aldri sprayes med aerosolprodukter (spray) som er merket som brannfarlige.

**Advarsel! Skader grunnet overopphetede knivsett.**

- ▶ Hvis apparatet brukes over lengre tid vil knivsettet bli varmt. Ta regelmessige pauser slik at knivsettet kan avkjøles.

**Advarsel! Fare for personskader ved ukorrekt håndtering.**

- ▶ Bruk aldri apparatet når knivsettet er skadet.
- ▶ Slå alltid av apparatet før du legger det fra deg, fordi apparatet kan falle ned på grunn av vibrasjonene.

**Forsiktig! Fare for skader ved ukorrekt håndtering.**

- ▶ Du må bare bruke apparatet med den spenning som er angitt på merkeplaten.
- ▶ Du må kun bruke det tilbehøret som produsenten har anbefalt.
- ▶ Stikk aldri gjenstander inn i åpningene i apparatet eller la gjenstander falle inn i dem.

- ▶ Ikke bære apparatet i nettkabelen og dra alltid i pluggen og ikke i kabelen eller apparatet når du skal koble det fra strømmettet.
- ▶ Hold nettkabelen og apparatet på avstand fra varme overflater.
- ▶ Ikke oppbevar maskinen med vridd nettkabel eller nettkabel med knekk.

Generelle instruksjoner for brukeren

Informasjon om bruken av bruksanvisningen

- ▶ Før du tar maskinen i bruk for første gang, må du ha lest gjennom og forstått hele bruksanvisningen.
- ▶ Anse bruksanvisningen for å være en del av produktet, og oppbevar den på et trygt og lett tilgjengelig sted.
- ▶ Denne bruksanvisningen kan også fås som PDF-fil fra vårt servicesenter. EF-samsvarserklæringen kan på forespørsel også leveres av våre servicesenter på andre offisielle EU-språk.
- ▶ Legg ved denne bruksanvisningen dersom du gir maskinen videre til en annen person.

Forklaring av symboler og merknader

Følgende symboler og signalord brukes i denne bruksanvisningen, på maskinen eller på emballasjen.



FARE

Fare på grunn av elektrisk støt, med mulig alvorlig personskade eller døden som følge.



FARE

Eksplosjonsfare, med mulig alvorlig personskade eller døden som følge.



FARE

Fare ved bruk av brannfarlige stoffer. Brann kan føre til alvorlig personskade eller død.



ADVARSEL

Advarsel mot mulige personskader eller helserisiko.



FORSIKTIG

Henvising til risiko for materielle skader.



Merknad med nyttige opplysninger og tips.

- ▶ Du oppfordres til en handling.
1. Utfør disse handlingene i beskrevet rekkefølge.
 - 2.
 - 3.

Produktbeskrivelse

Betegnelse på delene (fig. 1)

- A Knivsett
- B Utløserknapp for knivsettet
- C PÅ/AV-bryter
- D Luftfilter
- E Opphengsrings
- F Nettkabel
- G Olje for knivsettet
- H Rengjøringsbørste

Tekniske data

Drivenhet:	DC motor
Dimensjoner (LxBxH):	185 x 46 x 48 mm
Vekt:	ca. 430 g (uten kabel)
Emisjonslydtrykksnivå:	< 70 dB(A) @ 25 cm
Vibrasjoner:	< 2,5 m/s ²
Opptatt effekt:	< 45 W
	(220 – 240 V AC 50/60 Hz)
	17 W
	(100 – 120 V AC 50/60 Hz)
	alt nasjonal utførelse, se typeskiltet på apparatet
Driftsspennig:	220 – 240 V AC 50/60 Hz
	100 – 120 V AC 50/60 Hz
	alt nasjonal utførelse, se typeskiltet på apparatet

Apparatet er verneisoleret og radiostøydempet. Den oppfyller kravene i EU-direktivet om elektromagnetisk kompatibilitet 2014/30/EF og maskindirektivet 2006/42/EF.

Tilbehør

Knivsett

Se side 142.

Distansekommer

Se side 143.

Bruk

Forberedelser

-  Ta vare på emballeringsmaterialet med tanke på senere sikker oppbevaring eller transport.

- ▶ Kontroller at leveringen er komplett.
- ▶ Kontroller alle delene med tanke på eventuelle transportskader.

Sikkerhet



Forsiktig! Skader på grunn av feil spenningsforsyning.

- ▶ Du må bare bruke apparatet med den spenning som er angitt på merkeplaten.

Nettdrift

1. Plugg nettdelen inn i nettets stikkontakt (fig. 2).
2. Slå maskinen på og av etter bruk med maskinens PÅ/AV-bryter (fig. 3).

-  Apparatet har to hastighetstrinn. Disse kan velges med PÅ-/AV-bryteren.
Trinn I = lav hastighet
Trinn II = høy hastighet

Betjening

Klippe med distansekammer

Maskinen kan også brukes med distansekammer. Du kan utvide klippelengdeområdet med distansekammer.

Sette på / ta av distansekam

1. Sett distansekammen inntil nederste kant på knivsettet (fig. 4Ⓐ) og skyv den over skjærekanten på klippekanten, helt til distansekammen går i lås (fig. 4Ⓒ).
2. Skyv distansekammen i retning mot skjærekanten på klippekammen (fig. 5) og ta distansekammen av knivsettet.

Utskiftning av knivsettet

1. Slå maskinen av med PÅ/AV-bryteren (fig. 3).
2. Trykk utløserknappen (B) (fig. 6Ⓒ) i retning mot knivsettet og vipp knivsettet bort fra huset (fig. 6Ⓓ).
3. Ta knivsettet av fra holderen (fig. 6Ⓔ).
4. Sett det nye knivsettet på holderen (fig. 8Ⓐ).

-  Påse at holderen er vippt ut. Dersom dette ikke er tilfellet, kan du vippe ut holderen med en flat skrutrekker (fig. 7).

5. Slå maskinen på (fig. 3Ⓒ). Press deretter knivsettet mot håndenheten til det går hørbart i inngrep og kniven beveger seg (fig. 8Ⓒ).

Vedlikehold



Advarsel! Fare for personskader og materielle skader ved ukorrekt håndtering.

- ▶ Slå maskinen av før du starter arbeid med rengjøring og vedlikehold. Koble apparatet fra strømforsyningen.

Rengjøring og stell



Fare! Elektrisk støt dersom det trenger væske inn i maskinen.

- ▶ Ikke dypp apparatet i vann!
- ▶ La ikke noen form for væske trenge inn i maskinen.



Forsiktig! Skader ved bruk av aggressive kjemikalier.

Aggressive kjemikalier kan medføre skader på maskinen og tilbehøret.

- ▶ Du må ikke bruke løsemidler eller skuremidler.
- ▶ Du må kun bruke det rengjøringsmidlet og den knivsettoljen som produsenten har anbefalt.



Tilbehør og reservedeler kan kjøpes hos våre forhandlere eller på Servicecenteret.

- ▶ Ta av distansekammen etter hver bruk (fig. 5), og vipp knivsettet bort fra huset (fig. 6). Fjern hårrestene fra knivsettet og fra åpningen i huset og fra knivsettet med rengjøringsbørsten (fig. 9).



Forsiktig! Fare for skader ved ukorrekt håndtering.

- ▶ Knivsettet må ikke skrues av!
- ▶ Klippekniven må ikke skyves helt ut!

- ▶ Forskyv klippekniven mot siden (fig. 9Ⓐ) og rengjør klippekniven og klippekammen for avklippet hår med rengjøringsbørsten. Etter rengjøringen må du skyve klippekniven tilbake i utgangsstilling (fig. 9Ⓒ). Klippekniven bør rettes inn sentrert i forhold til klippekammen.
- ▶ Etter at klippesettet er rengjort, anbefaler vi hygiene-sprayen. Den holder alle klippesettende hygienisk rene og motvirker bakterier og virus.
- ▶ Sett knivsettet inn med knivsettolje (fig. 10).
- ▶ Vi anbefaler å rengjøre og pleie klippesettet med Blade Ice spray både under og etter bruken. Vår „Blade Ice spray“ sørger for øyeblikkelig kjøling, smøring med olje og rengjøring av knivsettet, og samtidig gir den beskyttelse mot korrosjon
- ▶ Sett på klippesettet igjen etter rengjøringen (fig. 7/8). Slå maskinen på et kort øyeblikk (ca. 10 sek) for å sørge for en jevn fordeling av oljefilmen.

- i** ▶ Det er viktig å smøre knivsettet ofte med olje for å opprettholde en god og langvarig klippeytelse.
 - ▶ Hvis klippeytelsen avtar etter at maskinen har vært i bruk i lang tid, på tross av regelmessig rengjøring og smøring med olje, bør man skifte ut knivsettet.
- ▶ Rengjør luftfilteret med jevne mellomrom, slik at tilstrekkelig lufttilførsel til enhver tid er gitt:
 1. Løsne filterdekselet med en skrutrekker og trekk det ut av huset (fig. 11 ⊕)
 2. Rengjør luftfilteret med rengjøringsbørsten.
 3. Skyv filterdekselet inn i huset til det festes (fig. 11 ⊕).
 - ▶ Tørk bare av maskinen med en myk, eventuelt litt fuktig klut.

Utbedring av feil

Knivsettet skjærer dårlig eller lugger

Årsak: Knivsettet er tilsusset eller slitt.

- ▶ Rengjør og olje knivsettet (fig. 9/10), hvis dette ikke utbedrer problemet, må du bytte knivsettet (fig. 6/7/8).

Skader på hud

Årsak: For sterkt press mot huden.

- ▶ Reduser trykket når du skjærer nær huden.

Årsak: Skadet knivsett.

- ▶ Kontroller om tannspissene ble skadet ved bruk og bytt knivsettet ved behov.

Maskinen går ikke

Årsak: Defekt strømforsyning.

- ▶ Kontroller at det er forskriftsmessig kontakt mellom nettpluggen og stikkontakten. Kontroller strømkabelen med tanke på eventuelle skader.

Hvis du ikke kan løse problemet med disse instruksene, ber vi det kontakte Servicesenteret. Forsøk aldri å reparere apparatet på egenhånd!

Avfallsbehandling



Forsiktig! Miljøskader ved feil avfallsbehandling.

- ▶ Forskriftsmessig avhendig bidrar til å avlaste miljøet og forhindrer mulige skadevirkninger på mennesker og miljø.

Overhold gjeldende lovfestede forskrifter når du skal sende apparatet inn til avfallsbehandling.

Informasjon om avfallsbehandling av elektrisk og elektronisk utstyr i EU:



Innenfor EU regulerer nasjonale forskrifter på grunnlag av EU-direktiv 2012/19/EU og utbrukt elektrisk og elektronisk utstyr (WEEE) hvordan elektrisk drevne apparater skal avfallsbehandles. I henhold til dette er det ikke lenger tillatt å kaste maskinen i kommunalt avfall eller husholdningsavfall. Maskinen kan leveres inn gratis til kommunale deponier eller anlegg for gjenvinning av materialer. Produktemballasjen består av materialer som kan gjenvinnes. Kast disse på miljøvennlig måte og tilbakefør dem til gjenbruksstasjonen.

Käyttöohje (käännös)
Hiustenleikkuukone tyyppi 1245/1247

Yleiset turvallisuusohjeet



Lue kaikki turvallisuusohjeet, noudata niitä ja säilytä ne.

Määräystenmukainen käyttö

- Käytä hiustenleikkuukoneita ainoastaan ihmisten hiusten, parran ja kulmakarvojen leikkaamiseen.
- Käytä eläinten karvojen leikkuukoneita ainoastaan eläinten karvojen ja turkin leikkaamiseen.
- Tämä laite on rakennettu ammatilliseen käyttöön.

Käyttäjään kohdistuvat vaatimukset

- Lue käyttöohje kokonaan läpi ennen ensimmäistä käyttöönottoa ja tutustu laitteeseen.
- Tätä laitetta voivat käyttää 14-vuotiaat tai sitä vanhemmat lapset sekä henkilöt, joilla on heikentyneet fyysiset, aistimukselliset tai henkiset kyvyt tai puutteelliset kokemukset ja/tai tiedot, jos heitä valvotaan tai opastetaan laitteen turvallisen käytön osalta, ja jos he ymmärtävät siitä aiheutuvat vaarat. Lapset eivät saa leikkiä laitteella. Lapset eivät saa suorittaa puhdistusta ja käyttäjän huoltoa, vaikka heitä valvotaan.
- Pidä laite etäällä eläimistä ja suojaa sään vaikutuksilta.

Vaarat



Vaara! Laitteessa/virtakaapelissa olevista vaurioista aiheutuva sähköisku.

- ▶ Älä käytä laitetta, jos se ei toimi asianmukaisesti, jos se on vaurioitunut, tai jos se on pudonnut veteen. Vaarojen välttämiseksi korjauksia saa suorittaa ainoastaan valtuutettu huoltokeskus tai sähkötekniisesti koulutetut ammattilaiset alkuperäisvaraosia käyttäen.
- ▶ Älä koskaan käytä laitetta vioittuneen verkkokaapelin kanssa. Vaarojen välttämiseksi vaurioituneen virtajohdon saa vaihtaa ainoastaan valtuutettu huoltokeskus tai sähkötekniisesti koulutettu ammattilainen alkuperäisvaraosia käyttäen.

**Vaara! Sisään tunkeutuvasta nesteestä aiheutuva sähköisku.**

- ▶ Tätä laitetta ei saa käyttää kylpyammeiden, suihkualtaiden tai muiden vettä sisältävien astioiden läheisyydessä. Myöskään sitä ei saa käyttää paikoissa, joissa on korkea ilmankosteus. Vedä verkkopistoke irti jokaisen käyttökerran jälkeen, koska veden läheisyydessä piilee vaara laitteen ollessa pois päältäkin.
- ▶ Säilytä tai sijoita sähkölaitteet aina niin, etteivät ne voi pudota veteen (esim. pesualtaaseen). Pidä laite etäällä vedestä ja muista nesteistä.
- ▶ Älä missään tapauksessa koske tai tartu veteen pudonneeseen sähkölaitteeseen. Vedä verkkopistoke heti irti.
- ▶ Jätä laite ennen uutta käyttöönottoa huoltokeskuksen tarkastettavaksi.
- ▶ Käytä ja säilytä laitetta vain kuivissa tiloissa.
- ▶ Lisäturvallisuustoimenpiteenä suositellaan koestetun, korkeintaan 30 mA mitoituslaukaisuvirran vuotovirta-suojalaitteiston (RCD) asennusta virtapiiriin. Kysy sähköasentajalta neuvoa.

**Räjähdyksivaara!**

- ▶ Älä milloinkaan käytä laitetta sellaisissa ympäristöissä, joissa käytetään korkean pitoisuuden aerosolituotteita (spraytuotteita), tai joissa vapautuu happea.

**Vaara! Tulenarka!**

- ▶ Laitetta ei milloinkaan saa suihkuttaa tulenaroksi merkityillä aerosoli-(spray-) tuotteilla.

**Varoitus! Ylikuumentuneista leikkuusarjoista johtuvia vammoja.**

- ▶ Leikkuusarja voi kuumentua laitteen pitkään kestävässä käytössä. Keskeytä laitteen käyttö säännöllisesti leikkuusarjan jäähdyttämiseksi.

**Varoitus! Epäasianmukaisesta käsittelystä aiheutuvat loukkaantumiset.**

- ▶ Älä milloinkaan käytä laitetta viallisella leikkuusarjalla.
- ▶ Sammuta laite aina ennen kuin lasket sen kädestäsi, koska laitteen värinä voi saada sen putoamaan.

**Varo! Epäasianmukaisesta käsittelystä aiheutuvat vauriot.**

- ▶ Käytä laitetta vain vaihtovirralla ja tyyppikilvessä ilmoitetulla jännitteellä.
- ▶ Käytä vain valmistajan suosittelemia lisävarusteita.
- ▶ Älä milloinkaan pudota tai aseta mitään esineitä laitteen aukkoihin.
- ▶ Laitetta ei saa kantaa verkkojohdosta ja sen erottamiseksi verkosta on aina vedettävä laitteen pistokkeesta eikä johdosta.

- ▶ Suojaa verkkokaapelia ja laitetta kuumilta pinnoilta.
- ▶ Älä säilytä laitetta niin, että verkkokaapeli on kiertyneenä tai taivutettuna.

Yleisiä käyttöohjeita

Käyttöohjeen käyttöä koskevia tietoja

- ▶ Ennen kuin otat laitteen käyttöön ensimmäistä kertaa, sinun tulee lukea käyttöohje kokonaan ja ymmärtää se.
- ▶ Pidä käyttöohjetta osana tuotetta ja säilytä se hyvässä kunnossa ja saatavilla.
- ▶ Tämä käyttöohje voidaan pyytää myös PDF-tiedostona huoltokeskuksestamme. EY-yhdenmukaisuusvakuutus voidaan pyytää myös muina EU:n virastokielisinä versioina palvelukeskuksestamme.
- ▶ Liitä tämä käyttöohje mukaan, kun luovutat laitteen kolmansille osapuolille.

Symbolien ja ohjeiden selitys

Seuraavia symboleja ja merkkinsanoja käytetään tässä käyttöohjeessa, laitteessa tai pakkauksessa.



VAARA

Sähköiskun vaara, jonka seurauksena voi olla vakava ruumiinvamma tai kuolema.



VAARA

Räjähdyksivaara, jonka seurauksena voi olla vakava ruumiinvamma tai kuolema.



VAARA

Vaara tulenarkojen aineiden käytöstä. Tulipalon syttymisvaara, jonka seurauksena voi olla vakava ruumiinvamma tai kuolema.



VAROITUS

Varoitus mahdollisesta ruumiinvammasta tai terveysriskistä.



VARO

Viittaa haitallisista aineista aiheutuvaan vaaraan.



Ohje hyödyllisten tietojen ja vinkkien kanssa.

- ▶ Sinua kehoitetaan suorittamaan jokin toimenpide.

1. Suorita nämä toimenpiteet kuvatussa järjestyksessä.
- 2.
- 3.

Tuotteen kuvaus

Osien merkintä (Kuva 1)

- A Leikkuusarja
- B Leikkuusarjan avausnuppi
- C Päälle-/Pois -kytkin
- D Ilmansuodatin
- E Ripustusrengas
- F Verkkokaapeli
- G Leikkuusarjan öljy
- H Puhdistusharja

Tekniset tiedot

Käyttölaite:	Tasavirtamoottori
Mitat (P x L x K):	185 x 46 x 48 mm
Paino:	n. 430 g (ilman kaapelia)
Äänitaso:	< 70 dB(A) @ 25 cm
Tärinä:	< 2,5 m/s ²
Ottoteho:	< 45 W
	(220 – 240 V AC 50/60 Hz)
	17 W
	(100 – 120 V AC 50/60 Hz)
	Maan mallista riippuen, katso laitteen tyyppikilpeä
Käyttöjännite:	220 – 240 V AC 50/60 Hz
	100 – 120 V AC 50/60 Hz
	Maan mallista riippuen, katso laitteen tyyppikilpeä

Laitte on suojaeristetty ja siitä on poistettu radiohäiriöt. Laitte täyttää EU:n sähkömagneettisen yhteensopivuuden direktiivin 2014/30/EY ja konedirektiivin 2006/42/EY vaatimukset.

Lisätarvikkeet

Leikkuusarjat

katso sivu 142.

Kiinnityskammat

katso sivu 143.

Käyttö

Valmistelu

-  Säilytä pakkausmateriaali myöhempiä turvallista varastointia tai kuljetusta varten.

- ▶ Tarkasta toimituksen täydellisyys.
- ▶ Tarkasta kaikki osat mahdollisten kuljetusvaurioiden varalta.

Turvallisuus



Varo! Väärästä jännitesyötöstä aiheutuvat vauriot.

- ▶ Käytä laitetta vain vaihtovirralla ja tyypikilvessä ilmoitetulla jännitteellä.

Verkkokäyttö

1. Kytke verkkopistoke verkkopistorasiaan (Kuva 2).
2. Kytke laite päälle ja sammuta se käytön jälkeen Päälle-/Pois -kytkimestä (Kuva 3).

-  Laitteessa on kaksi nopeusporrasta. Nämä voidaan valita Päälle-/Pois -kytkimen avulla.
Porras I = alhainen nopeus
Porras II = suuri nopeus

Käyttö

Leikkaaminen kiinnityskamppojen kanssa

Laitetta voidaan käyttää myös kiinnityskamppojen kanssa. Kiinnityskammoilla voidaan laajentaa leikkuupiutuden aluetta.

Kiinnityskamman asentaminen / poistaminen

1. Laita kiinnityskampa leikkuusarjan alareunaan (Kuva 4 ⊕) ja työnnä sitä leikkuukamman leikkuureunan yli, kunnes kiinnityskampa lukittuu (Kuva 4 ⊕).
2. Työnnä kiinnityskampa leikkuukamman leikkuureunan suunnassa (Kuva 5) ja ota kiinnityskampa leikkuusarjasta pois.

Leikkuusarjan vaihtaminen

1. Kytke laite pois päältä Päälle-/Pois -kytkimellä (Kuva 3).
2. Paina avausnuppia (B) (Kuva 6 ⊕) leikkuusarjan suunnassa ja käännä leikkuusarja pois kotelosta (Kuva 6 ⊕).
3. Ota leikkuusarja pois pitimestä (Kuva 6 ⊕).
4. Laita uusi leikkuusarja pitimeen (Kuva 8 ⊕).

-  Varmista, että pidin on avattuna. Jos näin ei ole, voit avata pitimen litteällä ruuvimeisselillä (Kuva 7).

5. Kytke laite päälle (Kuva 3), paina sen jälkeen leikkuusarjaa käsin toimivaa laitetta vasten, kunnes se lukittuu kuuluvasti ja terä liikkuu (Kuva 8 ⊕).

Kunnossapito



Varoitus! Epäasianmukaisesta käsittelystä aiheutuvat loukkaantumiset ja esinevahingot.

- ▶ Kytke laite pois päältä ennen kaikkien puhdistus- ja huoltotöiden aloittamista. Irrota latausasema virransyötöstä.

Puhdistus ja hoito



Vaara! Sisään tunkeutuvasta nesteestä aiheutuva sähköisku.

- ▶ Älä upota laitetta veteen!
- ▶ Älä päästä nesteitä laitteen sisään.



Varo! Syövyttävistä kemikaaleista aiheutuvat vauriot.

- Syövyttävät kemikaalit voivat vaurioittaa laitetta ja lisätarvikkeita.
- ▶ Älä käytä liuotin- tai puhdistusaineita.
- ▶ Käytä ainoastaan valmistajan suosittelemia puhdistusaineita ja leikkuusarjaöljyä.



Lisälaitteita ja varaosia voit tilata myyjältäsi tai huoltokeskuksestamme.

- ▶ Ota jokaisen käytön jälkeen kiinnityskampa pois (Kuva 5) ja vedä leikkuusarja pois kotelosta (Kuva 6). Poista hiusjätteet puhdistusharjalla kotelon aukosta ja leikkuusarjasta (Kuva 9).



Varo! Epäasianmukaisesta käsittelystä aiheutuvat vauriot.

- ▶ Leikkuusarjaa ei saa ruuvata auki!
- ▶ Leikkuuterää ei saa työntää kokonaan ulos!

- ▶ Työnnä leikkuuterää sivuttain (Kuva 9 ⊕) ja puhdistu leikkuuterä ja leikkuukampa leikkuuhiuksista puhdistusharjalla. Työnnä leikkuuterä puhdistuksen jälkeen jälleen takaisin lähtöasentoon (Kuva 9 ⊕). Leikkuuterä tulee suunnata leikkuukamman keskelle.
- ▶ Suosittelemme leikkuusarjan puhdistuksen jälkeen hygieniasuihketta. Se pitää kaikki leikkuusarjat hygienisesti puhtaina ja tehoa bakteereja ja viruksia vastaan.
- ▶ Öljyä leikkuusarja leikkuusarjaöljyllä (Kuva 10).
- ▶ Suosittelemme, että puhdistat ja hoidat leikkuusarjaa käytön aikana ja sen jälkeen Blade Ice -suihkeella. Blade Ice -suihke huolehtii leikkuusarjan pikaisesta jäähdytyksestä, öljymisestä ja puhdistuksesta suojelemalla samalla korroosiolta.
- ▶ Laita leikkuusarja puhdistuksen jälkeen uudelleen päälle (Kuva 7/8). Laita kone päälle hetkeksi (n. 10 s), jotta saadaan tasaisesti jakautunut öljykalvo.

- i** ▶ Hyvän ja pitkään kestävän leikkuutehon säilyttämiseksi on tärkeää, että leikkuusarja öljytään usein.
- ▶ Mikäli leikkuuteho heikkenee pidemmän käyttöajan jälkeen säännöllisestä puhdistuksesta ja öljymisestä huolimatta, leikkuusarja on vaihdettava.

- ▶ Puhdista ilmansuodatin säännöllisesti ilmansyötön turvaamiseksi:
 1. Avaa suodattimen kansi lukituksesta ruuvimeisselillä ja vedä kotelosta pois (Kuva 11 ㉔)
 2. Puhdista ilmansuodatin puhdistusharjalla.
 3. Työnnä suodattimen kantta koteloon niin kauan, kunnes se lukittuu (Kuva 11 ㉕).
- ▶ Pyyhi laitetta vain pehmeällä, mahdollisesti hieman kostealla liinalla.

Ongelmien korjaus

Leikkuusarja leikkaa huonosti tai nyppii

Syy: Leikkuusarja on likaantunut tai kulunut.

- ▶ Puhdista ja öljyä leikkuusarja (Kuva 9/10), jos tämä ei poista ongelmaa, vaihda leikkuusarja (Kuva 6/7/8).

Ihovauriot

Syy: Liian voimakas ihoon kohdistuva paine.

- ▶ Vähennä painetta ihon lähellä tapahtuvassa leikkaamisessa.

Syy: Vaurioitunut leikkuusarja.

- ▶ Tarkasta, ovatko hampaankärjet käytössä vaurioituneet ja vaihda leikkuusarja tarvittaessa uuteen.

Laite ei lähde käyntiin

Syy: Puutteellinen virransyöttö.

- ▶ Varmista laitteen verkkopistokkeen ja pistorasian välinen moitteeton kosketus. Tarkasta virtakaapeli mahdollisten vaurioiden varalta.

Jos sinulla on näiden ohjeiden kanssa ongelma, jota et voi poistaa, käänny huoltokeskuksemme puoleen. Älä missään tapauksessa yritä itse korjata laitetta!

Hävittäminen



Varo! Ympäristövahingot vääräläisen hävittämisen yhteydessä.

- ▶ Asianmukainen hävittäminen suojelee ympäristöä ja estää mahdollisia vahingollisia vaikutuksia ihmisille ja ympäristölle.

Noudata laitteen hävittämisessä kulloisiakin lakisäätöisiä määräyksiä.

Tietoja sähkö- ja elektroniikkalaitteiden hävittämisestä Euroopan Unionissa:



Euroopan Unionin sisällä sähkökäyttöisten laitteiden hävityksen määrittävät kansalliset säädökset, jotka pohjautuvat vanhoja elektroniikkalaitteita (WEEE) koskevaan EU-direktiiviin 2012/19/EU. Sen mukaisesti laitetta ei enää saa hävittää kunnallisen tai kotitalousjätteen mukana. Laitte otetaan maksutta vastaan kunnallisissa keräyspisteissä tai hyötyjätteen keräyspisteissä. Tuotepakkaus muodostuu kierrätyskelppoisista materiaaleista. Hävitä tämä ympäristöystävällisesti ja toimita tämä uudelleenkäyttöön.

Genel güvenlik uyarıları



Tüm güvenlik uyarılarını okuyup dikkate alın ve bunları saklayın!

Usulüne uygun kullanım

- Saç kesme makinesini sadece insan kafa saçını, sakalları ve kaşları kesmek için kullanın.
- Hayvan kırkma makinelerini sadece hayvan kılları ve postunu kesmek için kullanın.
- Bu cihaz, ticari alanda kullanım için tasarlanmıştır.

Kullanıcıdan beklentiler

- İlk çalıştırmadan önce kullanım kılavuzunu dikkatlice okuyun ve cihaz hakkında bilgi sahibi olun.
- Bu cihaz ebeveyn gözetimi altında 14 yaş üstündeki çocuklar, cihazın güvenli kullanımı ve bu nedenle oluşabilecek tehlikeleri anlamaları durumunda fiziksel, duyuşsal veya zihinsel yetenekleri kısıtlı ya da deneyimi ve/veya bilgisi az olan kişiler tarafından kullanılabilir. Çocuklar cihazla oynamamalıdır. Temizlik ve kullanıcı bakımı, gözetim altında olmayan çocuklar tarafından yapılmamalıdır.
- Cihazı, hayvanların ulaşamayacağı ve hava koşullarından etkilenmeyeceği bir yere korumalı şekilde koyun.

Tehlikeler



Tehlike! Cihazdaki/elektrik kablosundaki hasarlar nedeniyle elektrik çarpması.

- ▶ Kusursuz çalışmadığı, hasarlı olduğu veya suya düştüğü hallerde cihazı kullanmayın. Tehlikeleri önlemek için onarımlar sadece yetkili bir servis merkezi veya elektroteknik eğitime sahip uzman personel tarafından orijinal yedek parçalar kullanılarak yapılabilir.
- ▶ Elektrik kablosu hasarlı cihazları kesinlikle kullanmayın. Tehlikeleri önlemek için zarar görmüş elektrik kabloları sadece yetkili bir servis merkezi veya elektroteknik eğitime sahip uzman personel tarafından orijinal yedek parçalar kullanılarak değiştirilebilir.

**Tehlike! İçeri giren sıvılar nedeniyle elektrik çarpması.**

- ▶ Bu cihaz; banyo küvetleri, duş tekneleri veya su içeren diğer bölümlerin yakınında kullanılmamalıdır. Aynı şekilde, yüksek nem içeren yerlerde de cihazı kullanmayın. Cihaz kapalıyken de suya yakın olması durumunda tehlike teşkil ettiğinden, her kullanım sonrası elektrik fişini prizden çekin.
- ▶ Elektrikli cihazları daima suya düşmeyecek (örn. lavabo) şekilde yerleştirin ya da muhafaza edin. Cihazı su ve diğer sıvılardan uzak tutun.
- ▶ Suya düşen bir elektrikli cihaza kesinlikle dokunmayın veya elinizi suyun içine sokmayın. Derhal elektrik fişini çekin.
- ▶ Tekrar çalıştırmadan önce cihazı bir servis merkezinde kontrol ettirin.
- ▶ Cihazı sadece kuru mekanlarda kullanın ve saklayın.
- ▶ Ek güvenlik tedbiri olarak, elektrik devresine 30 mA üzeri olmayan bir ayırma akımına sahip olan hatalı akıma karşı koruyucu tertibatın (RCD) monte edilmesi önerilir. Tavsiye almak için elektrik tesisatçınıza danışın.

**Patlama tehlikesi!**

- ▶ Yüksek konsantrasyonda aerosol (sprey) ürünlerinin bulunduğu veya oksijen oluşan ortamlarda cihazı kesinlikle kullanmayın.

**Tehlike! Tutuşabilir!**

- ▶ Cihaza kesinlikle tutuşabilir olarak işaretli aerosol (sprey) ürünleri püskürtmeyin.

**Uyarı! Aşırı ısınan kesme takımları nedeniyle yaralanma.**

- ▶ Cihazın uzun süreli kullanılması sonucunda kesme takımı ısınabilir. Kesme takımını soğumaya bırakmak için, kullanımı düzenli olarak durdurun.

**Uyarı! Hatalı kullanım nedeniyle yaralanma.**

- ▶ Cihazı hasarlı bir kesme takımı ile kesinlikle kullanmayın.
- ▶ Cihaz titreşim nedeniyle düşebileceği için, bir yere koymadan önce cihazı her zaman kapatın.

**Dikkat! Hatalı kullanım nedeniyle hasarlar.**

- ▶ Cihazı sadece model etiketinde belirtilen gerilimle çalıştırın.
- ▶ Sadece üreticinin onayladığı aksesuarları kullanın.
- ▶ Cihaz üzerindeki deliklere kesinlikle bir cisim sokmayın veya düşürmeyin.
- ▶ Cihazı elektrik kablosundan taşımayın ve güç kaynağından ayırmak için cihazı her zaman fişten çekin, kablodan veya cihazdan çekmeyin.
- ▶ Elektrik kablosunu ve cihazı sıcak yüzeylerden uzak tutun.
- ▶ Cihazı elektrik kablosu burulmuş veya bükülmüş durumdayken muhafaza etmeyin.

Genel kullanıcı bilgileri

Kullanım kılavuzunun kullanılması hakkında bilgiler

- Cihazı ilk kez çalıştırmadan önce, kullanım kılavuzu baştan sona okunmalı ve anlaşılmalıdır.
- Kullanım kılavuzunu ürünün bir parçası olarak değerlendirin ve iyi ve kolay erişilebilir şekilde saklayın.
- Bu kullanım kılavuzu, servis merkezlerimizden PDF dosyası olarak da talep edilebilir. AT uygunluk beyanı, servis merkezlerimizden AB'nin diğer resmi dillerinde de talep edilebilir.
- Cihazı üçüncü şahıslara devrederken, bu kullanım kılavuzunu da birlikte verin.

Sembol ve bilgi açıklaması

Bu kullanma kılavuzunda, cihazda veya ambalajda aşağıdaki semboller ve sinyal kelimeleri kullanılmaktadır.



TEHLİKE

Olası ağır bedensel yaralanma veya ölümlü sonuçlanabilecek elektrik çarpması nedeniyle tehlike.



TEHLİKE

Olası ağır bedensel yaralanma veya ölümlü sonuçlanabilecek patlama tehlikesi.



TEHLİKE

Tutuşabilir maddelerin kullanımı nedeniyle tehlike. Yangın oluşumu nedeniyle olası ağır yaralanmalar veya ölüm meydana gelebilir.



UYARI

Olası bedensel yaralanma veya sağlık riskine karşı uyarı.



DİKKAT

Maddi hasar riskinin göstergesi.



Faydalı bilgiler ve önerilerle birlikte not.

- Bir işlem yapmanız talep edilir.
1. Bu işlemleri açıklanan sırada yapın.
 - 2.
 - 3.

Ürün açıklaması

Parçaların tanımı (Şekil 1)

- A Kesme takımı
- B Kesme takımı kilit çözme düğmesi
- C Açma/kapama düğmesi
- D Hava filtresi
- E Asma disk
- F Elektrik kablosu
- G Kesme takımı için yağ
- H Temizleme fırçası

Teknik bilgiler

Tahrik:	DC motor
Boyutlar (UxGxY):	185 x 46 x 48 mm
Ağırlık:	yaklaşık 430 g (kablo hariç)
Emisyon ses basıncı seviyesi:	< 70 dB(A) @ 25 cm
Titreşim:	< 2,5 m/sn ²
Güç tüketimi:	< 45 W
	(220 – 240 V AC 50/60 Hz)
	17 W
	(100 – 120 V AC 50/60 Hz)

Ülke modelin bağlı olarak, bkz. cihazdaki model etiketi

Çalışma gerilimi:

220 – 240 V AC 50/60 Hz
100 – 120 V AC 50/60 Hz

Ülke modelin bağlı olarak, bkz. cihazdaki model etiketi

Cihaz, koruyucu izolasyon ve parazit giderici tertibata sahiptir. Cihaz, 2014/30/AT sayılı elektromanyetik uyumluluk AB yönetmeliği ve 2006/42/AT sayılı makine yönetmeliğinin istemlerini karşılar.

Aksesuarlar

Kesme takımları

Bkz. Sayfa 142.

Tarak adaptörleri

Bkz. Sayfa 143.

Kullanım

Hazırlık

- ⓘ Daha sonra depolama veya taşıma işlemleri için ambalaj malzemesini saklayın.

- ▶ Teslimat kapsamının eksiksiz olup olmadığını kontrol edin.
- ▶ Tüm parçaları olası nakliye hasarları açısından kontrol edin.

Güvenlik



Dikkat! Yanlış gerilim beslemesi nedeniyle hasarlar.

- ▶ Cihazı sadece model etiketinde belirtilen gerilimle çalıştırın.

Kablolu İşletim

1. Elektrik fişini elektrik prizine takın (Şekil 2).
2. Açma/kapama şalteriyle cihazı açın ve kullandıktan sonra kapatın (Şekil 3).

- ⓘ Cihazlar iki hız kademesine sahiptir. Bu kademeler Açma/kapama düğmesi üzerinden seçilebilir.
Kademe I = Yavaş hız
Kademe II = Yüksek hız

Kullanım

Tarak adaptörleri ile kesme

Cihaz tarak adaptörleri ile de çalıştırılabilir. Tarak adaptörleriyle kesme uzunluğu aralığını genişletebilirsiniz.

Tarak adaptörünün takılması / çıkarılması

1. Tarak adaptörünü kesme takımının alt kenarına oturtun (Şekil 4ⓐ) ve tarak adaptörü kilitlene kadar kesme tarağının kesme kenarı üzerinden itin (Şekil 4ⓑ).
2. Tarak adaptörünü kesme tarağının kesme kenarı yönünde itin (Şekil 5) ve tarak adaptörünü kesme takımından çıkartın.

Kesme Takımının Değiştirilmesi

1. Açma/kapama düğmesiyle cihazı kapatın (Şekil 3).
2. Kilit açma düğmesine (B) (Şekil 6ⓐ) kesme takımı yönünde basın ve kesme takımını gövdeden çıkartın (Şekil 6ⓑ).
3. Kesme takımını tutucudan çıkartın (Şekil 6ⓒ).
4. Yeni kesme takımını tutucuya (Şekil 8ⓐ) oturtun.

- ⓘ Tutucunun dışarı katlanmış olmasına dikkat edin. Aksi takdirde, tutucuyu düz bir tornavidayla dışarı katlayabilirsiniz (Şekil 7).

5. Cihazı çalıştırın (Şekil 3), ardından kesme takımını, duylacak şekilde yerine oturana ve bıçak hareket edene kadar el cihazına karşı bastırın (Şekil 8ⓓ).

Bakım



Uyarı! Hatallı kullanım nedeniyle yaralanma ve maddi hasarlar.

- ▶ Cihazı tüm temizlik ve bakım çalışmalarından önce kapatın. Cihazı, güç kaynağından ayırın.

Temizleme ve bakım



Tehlike! İçeri giren sıvılar nedeniyle elektrik çarpması.

- ▶ Cihazı suya batırmayın!
- ▶ Cihazın içine sıvı girmemesini sağlayın!



Dikkat! Aşındırıcı kimyasal maddeler nedeniyle hasarlar.

- ▶ Aşındırıcı kimyasal maddeler cihaza ve aksesuarlara zarar verebilir.
- ▶ Çözücü ve aşındırıcı maddeler kullanmayın.
- ▶ Sadece üreticinin önerdiği temizlik maddelerini ve kesme takımı yağını kullanın.



Aksesuarları ve yedek parçaları yetkili satıcınızdan veya servis merkezimizden temin edebilirsiniz.

- ▶ Her kullanımdan sonra tarak adaptörünü çıkartın (Şekil 5) ve kesme takımını gövdeden dışarı doğru katlayın (Şekil 6). Temizlik fırçasını kullanarak saç artıklarını gövde deliğinden ve kesme takımından temizleyin (Şekil 9).



Dikkat! Hatallı kullanım nedeniyle hasarlar.

- ▶ Kesme takımının vidaları çözülmemelidir!
- ▶ Kesici bıçak tamamen dışarı itilmemelidir!
- ▶ Kesme bıçağını yandan itin (Şekil 9ⓐ) ve kesme bıçağı ve kesme tarafındaki kesilen saçları temizleme fırçasıyla temizleyin. Temizledikten sonra kesici bıçağı tekrar çıkış pozisyonuna geri itin (Şekil 9ⓑ). Kesici bıçak, kesici tarağın ortasına hizalanmalıdır.
- ▶ Kesme takımı temizlendikten sonra hijyen spreyinin kullanılmasını öneriyoruz. Tüm kesme takımlarını hijyenik olarak temiz tutar ve bakterilere ve virüslere karşı etki eder.
- ▶ Kesme takımını kesme takımı yağıyla yağlayın (Şekil 10).
- ▶ Kullanım sırasında ve kullandıktan sonra kesme takımının Blade Ice sprey ile temizlenmesini ve bakıma tabi tutulmasını öneriyoruz. Blade Ice sprey, kesme takımının hemen soğutulması, yağlanması ve temizlenmesi ile birlikte aynı anda korozyon koruması da sağlar.

- ▶ Temizledikten sonra kesme takımını tekrar yerine oturtun (Şekil 7/8). Yağ filminin eşit oranlı bir şekilde dağılmasını sağlamak için makineyi kısa süreli (yaklaşık 10 saniye) çalıştırın.



- ▶ Cihazın kesme performansının iyi ve kalıcı olması için kesme takımının sık sık yağlanması gerekir.
- ▶ Cihaz, uzun süre kullanıldıktan sonra düzenli olarak temizlenmesi ve yağlanmasına rağmen kesme gücünü kaybederse, kesme takımının değiştirilmesi gerekir.

- ▶ Hava beslemesinin sağlanması için hava filtresini düzenli olarak temizleyin.
 1. Filtre kapağının kilidini bir tornavidayla açın ve filtre kapağını gövdeden dışarı çekin (Şekil 11 ②).
 2. Hava filtresini temizleme fırçasıyla temizleyin.
 3. Kilitlene kadar filtre kapağını gövdenin içine itin (Şekil 11 ③).
- ▶ Cihazı sadece yumuşak, gerekirse hafif nemli bir bezle silin.

Sorun giderme

Kesme takımı kötü kesiyor veya saçları yoluyor

Nedeni: Kesme takımı kirlenmiş veya aşınmış.

- ▶ Kesme takımını temizleyin ve yağlayın (Şekil 9/10), sorun giderilmezse kesme takımını değiştirin (Şekil 6/7/8).

Cilt yaralanması

Nedeni: Cilt üzerine çok fazla baskı.

- ▶ Cilde yakın kesim sırasında basıncı azaltın.

Nedeni: Kesme takımı hasarlı.

- ▶ Kullanım sırasında diş uçlarının zarar görmüş olup olmadığını kontrol edin ve gerekirse kesme takımını değiştirin.

Cihaz çalışmıyor

Nedeni: Arızalı güç kaynağı.

- ▶ Elektrik fişi ve priz arasında kusursuz bir temas olduğundan emin olun. Elektrik kablosunu olası hasarlar açısından kontrol edin.

Bu bilgilerle sorunu gidereemezseniz, servis merkezimize başvurun. Cihazı kesinlikle kendi başınıza onarmayı denemeyin!

Tasfiye



Dikkat! Hatalı tasfiye durumunda çevreye zarar verebilir.

- ▶ Cihazın usulüne uygun tasfiye edilmesi çevrenin korunmasına katkıda bulunur ve gerek insan gerekse çevre için olası tehlikeli etkileri önler.

Cihazı tasfiye ederken geçerli yasal yönetmeliklere dikkat edin. **Avrupa Birliği'nde elektrikli ve elektronik cihazların tasfiyesi hakkında bilgi:**



Avrupa Birliği dahilinde, elektrikle çalıştırılan cihazların tasfiyesi, elektronik eski cihazlar hakkındaki 2012/19/AB sayılı AB Yönetmeliği'ni (WEEE) temel alan ulusal düzenlemelerle belirlenmiştir. Buna göre, cihaz belediye atıkları veya ev çöpi ile birlikte bir daha tasfiye edilemez. Cihaz, belediyenin toplama merkezlerinde veya değerli madde geri dönüşüm merkezinde ücretsiz olarak teslim alınır. Ürün ambalajı geri dönüştürülebilir malzemelerden oluşmaktadır. Ambalajı çevreye uyumlu şekilde tasfiye edin ve yeniden değerlendirme merkezine gönderin.

Instrukcja obsługi (tłumaczenie)
Maszynka do strzyżenia, typ 1245/1247

Ogólne wskazówki dotyczące bezpieczeństwa

 **Prosimy o przeczytanie wszystkich wskazówek dotyczących bezpieczeństwa, przestrzeganie ich i zachowanie ich na przyszłość!**

Użytkowanie zgodne z przeznaczeniem

- Maszynki do strzyżenia włosów używać wyłącznie do strzyżenia włosów ludzkich, włosów brody i brwi.
- Maszynki do strzyżenia zwierząt używać wyłącznie do strzyżenia włosów i sierści zwierzęcej.
- Urządzenie jest przeznaczone do użytku komercyjnego.

Wymagania wobec użytkownika

- Przed pierwszym uruchomieniem przeczytać całą instrukcję obsługi i zapoznać się z budową urządzenia.
- Niniejsze urządzenie może być używane przez dzieci w wieku powyżej 14 lat oraz osoby o ograniczonych zdolnościach fizycznych, sensorycznych lub umysłowych oraz wykazujące brak doświadczenia i/lub wiedzy pod warunkiem, że będą nadzorowane lub zostaną pouczone odnośnie bezpiecznego użytkowania urządzenia oraz rozumieją wynikające z tego zagrożenia. Dzieci nie mogą bawić się tym urządzeniem. Czyszczenie oraz konserwacja leżące w gestii użytkownika nie mogą być przeprowadzane przez dzieci, chyba że pod nadzorem osoby dorosłej.
- Urządzenie należy przechowywać w miejscu znajdującym się poza zasięgiem zwierząt oraz poza wpływem warunków atmosferycznych.

Zagrożenia

 **Niebezpieczeństwo! Ryzyko porażenia prądem na skutek uszkodzenia urządzenia/kabla sieciowego.**

- ▶ Nie należy używać urządzenia, jeśli nie działa poprawnie, jest uszkodzone lub wpadło do wody. Aby uniknąć zagrożeń, napraw może dokonywać wyłącznie autoryzowane centrum serwisowe lub specjalista posiadający kwalifikacje elektrotechniczne. Należy używać oryginalnych części zamiennych.
- ▶ Nigdy nie używać urządzenia z uszkodzonym kablem sieciowym. Aby uniknąć zagrożeń, uszkodzony kabel sieciowy może wymieniać wyłącznie autoryzowane centrum serwisowe lub specjalista posiadający kwalifikacje elektrotechniczne. Należy używać oryginalnych części zamiennych.

**Niebezpieczeństwo! Ryzyko porażenia prądem na skutek wilgoci.**

- ▶ Urządzenia nie używać w pobliżu wanny, prysznicza lub innych pojemników, w których znajduje się woda. Nie używać go również w miejscach o wysokiej wilgotności powietrza. Po każdym użyciu wyciągnąć wtyczkę z gniazda sieciowego, ponieważ bliskość wody stanowi zagrożenie również wtedy, gdy urządzenie jest wyłączone.
- ▶ Urządzenia elektryczne należy zawsze odkładać lub przechowywać w taki sposób, aby nie mogły wpaść do wody (np. do umywalki). Urządzenie trzymać z dala od wody i innych cieczy.
- ▶ W żadnym wypadku nie dotykać urządzenia elektrycznego, które wpadło do wody ani nie wkładać rąk do wody. Natychmiast wyciągnąć wtyczkę z gniazda sieciowego.
- ▶ Przed ponownym uruchomieniem zlecić centrum serwisowemu kontrolę urządzenia.
- ▶ Używać i przechowywać urządzenie wyłącznie w suchych pomieszczeniach.
- ▶ Jako dodatkowe zabezpieczenie zaleca się montaż w obwodzie elektrycznym sprawdzonego wyłącznika różnicowoprądowego (RCD) z nominalnym prądem wyzwajającym o wartości nie większej niż 30 mA. W razie pytań należy skontaktować się z elektrykiem.

**Niebezpieczeństwo wybuchu!**

- ▶ Urządzenia nie wolno używać w otoczeniach, w których znajdują się wysokie stężenia produktów aerozolowych (sprayów) lub w których uwalniany jest tlen.

**Niebezpieczeństwo! Ryzyko zapłonu!**

- ▶ Nigdy nie spryskiwać urządzenia produktami aerozolowymi (sprayami) oznaczonymi jako zapalne.

**Ostrzeżenie! obrażenia spowodowane przegrzaniem noży.**

- ▶ Długie użytkowanie urządzenia może spowodować rozgrzanie noży. Regularnie przerywać użytkowanie urządzenia, aby noże mogły się ochłodzić.

**Ostrzeżenie! obrażenia na skutek nieprawidłowego użytkowania.**

- ▶ Nigdy nie używać urządzenia z uszkodzonym ostrzem.
- ▶ Przed odłożeniem urządzenia zawsze wyłączać je, gdyż na skutek drgań urządzenie może spaść.

**Ostrożnie! Szkody na skutek niewłaściwego użytkowania.**

- ▶ Eksploatować urządzenie podłączone wyłącznie do prądu o napięciu podanym na tabliczce znamionowej.

- ▶ Używać wyłącznie akcesoriów zalecanych przez producenta.
- ▶ Nie wkładać żadnych przedmiotów w otwory urządzenia i nie dopuścić, aby przedmioty takie dostały się do urządzenia.
- ▶ Nie trzymać urządzenia za kabel sieciowy, a w celu odłączenia urządzenia od sieci zawsze ciągnąć za wtyczkę, a nie za kabel ani urządzenie.
- ▶ Kabel sieciowy oraz urządzenie trzymać z dala od gorących powierzchni.
- ▶ Urządzenia nie przechowywać z przekręconym lub zagiętym kablem sieciowym.

Ogólne wskazówki dla użytkownika

Informacje dotyczące korzystania z instrukcji obsługi

- ▶ Przed pierwszym zastosowaniem urządzenia należy przeczytać całą instrukcję obsługi i zrozumieć jej treść.
- ▶ Traktować instrukcję obsługi jak część produktu i przechowywać ją starannie w dostępnym miejscu.
- ▶ Niniejszą instrukcję obsługi można uzyskać także w formacie PDF. W tym celu należy skontaktować się z naszym centrum serwisowym. Deklaracji zgodności WE można zażądać od naszego centrum serwisowego również w innych językach urzędowych UE.
- ▶ W przypadku przekazania urządzenia innej osobie należy również przekazać instrukcję obsługi.

Objaśnienie symboli i wskazówek

Następujące symbole i hasła sygnalizacyjne są używane w niniejszej instrukcji obsługi oraz umieszczone na urządzeniu lub opakowaniu.



NIEBEZPIECZEŃSTWO

Niebezpieczeństwo porażenia przez prąd elektryczny skutkujące poważnym obrażeniem ciała lub śmiercią.



NIEBEZPIECZEŃSTWO

Niebezpieczeństwo wybuchu skutkujące poważnym obrażeniem ciała lub śmiercią.



NIEBEZPIECZEŃSTWO

Niebezpieczeństwo w przypadku używania substancji łatwopalnych. Powstanie pożaru może spowodować poważne obrażenia ciała lub śmierć.



OSTRZEŻENIE

Ostrzeżenie przed możliwością doznania obrażeń ciała lub zagrożeniem dla zdrowia.



OSTROŻNIE

Informacja dotycząca zagrożenia zaistnienia szkód materialnych.



Wskazówka wraz z przydatnymi informacjami i poradami.

- ▶ Wezwanie do podjęcia działania.
1. Wykonywać czynności w opisanej kolejności.
 - 2.
 - 3.

Opis produktu

Nazwy elementów (rys. 1)

- A Nóż
- B Przycisk odblokowujący nóż
- C Włącznik/wyłącznik
- D Filtr powietrza
- E Pierścień do zawieszania
- F Kabel sieciowy
- G Oliwa do noża
- H Szczoteczka do czyszczenia

Dane techniczne

Napęd:	silnik prądu stałego
Wymiary (DŁ. x SZER. x WYS.):	185 x 46 x 48 mm
Waga:	ok. 430 g (bez kabla)
Poziom emitowanego ciśnienia akustycznego:	< 70 dB(A) @ 25 cm
Drgania:	< 2,5 m/s ²
Pobór mocy:	~ 45 W (220–240 V AC / 50/60 Hz) 17 W (100–120 V AC / 50/60 Hz)
	w zależności od wersji dla danego kraju, patrz tabliczka znamionowa na urządzeniu

Napięcie robocze: 220–240 V AC / 50/60 Hz
100–120 V AC / 50/60 Hz
w zależności od wersji dla danego kraju, patrz tabliczka znamionowa na urządzeniu

Urządzenie jest izolowane i nie emituje zakłóceń. Urządzenie spełnia wymagania dyrektywy UE o kompatybilności elektromagnetycznej 2014/30/WE oraz dyrektywy maszynowej 2006/42/WE.

Akcesoria

Noże

Patrz strona 142.

Nasadki

Patrz strona 143.

Eksploatacja

Przygotowanie

-  Zachować opakowanie celem późniejszego bezpiecznego przechowywania lub transportowania.

- ▶ Sprawdzić kompletność dostawy.
- ▶ Sprawdzić wszystkie części pod kątem ewentualnych szkód transportowych.

Bezpieczeństwo



Ostrożnie! Szkody wynikające z nieprawidłowego zasilania.

- ▶ Eksploatować urządzenie podłączone wyłącznie do prądu o napięciu podanym na tabliczce znamionowej.

Praca z zasilaniem sieciowym

1. Zasilacz sieciowy podłączyć do gniazda sieciowego (rys. 2).
2. Włączyć urządzenie za pomocą włącznika/wyłącznika i wyłączyć po użyciu (rys. 3).

-  Urządzenia mają dwa poziomy prędkości. Można wybierać je za pomocą włącznika/wyłącznika.
Poziom I = niska prędkość
Poziom II = wysoka prędkość

Obsługa

Strzyżenie włosów przy użyciu nasadek

Urządzenie można również stosować z nasadkami. Za pomocą nasadek można rozszerzyć zakres długości cięcia.

Zakładanie/zdejmowanie nasadki

1. Nasadkę nałożyć na dolną krawędź noża (rys. 4ⓐ) i nasunąć ją na krawędź tnącą grzebienia tnącego, aż do zaskoczenia nasadki (rys. 4ⓑ).
2. Nasunąć nasadkę w kierunku krawędzi tnącej grzebienia tnącego (rys. 5) i zdjąć nasadkę z noża.

Wymiana noża

1. Wyłączyć urządzenie za pomocą włącznika/wyłącznika (rys. 3).
2. Wcisnąć przycisk odblokowujący (B) (rys. 6ⓐ) w kierunku noża i wycisnąć go z obudowy (rys. 6ⓑ).
3. Zdjąć ostrze z uchwyty (rys. 6ⓒ).
4. Nałożyć nowe ostrze na uchwyt (rys. 8ⓐ).



Zwracać przy tym uwagę na to, aby uchwyt był odchylony. Jeżeli tak nie jest, można odchylić uchwyt za pomocą płaskiego wkrętaka (rys. 7).

5. Włączyć urządzenie (rys. 3), a następnie docisnąć ostrze do części ręcznej urządzenia, aż zatrzaśnie się w słyszalny sposób, a ostrze poruszy się (rys. 8ⓑ).

Utrzymanie stanu sprawności



Ostrzeżenie! obrażenia i szkody rzeczowe na skutek nieprawidłowego użytkowania.

- ▶ Przed rozpoczęciem wszelkich prac związanych z czyszczeniem i prac konserwacyjnych wyłączyć urządzenie. Odłączyć urządzenie od zasilania.

Czyszczenie i pielęgnacja



Niebezpieczeństwo! Ryzyko porażenia prądem na skutek przedostania się cieczy.

- ▶ Nie zanurzać urządzenia w wodzie!
- ▶ Nie dopuścić do przedostania się cieczy do wnętrza urządzenia.



Ostrożnie! Szkody powstające na skutek agresywnych chemikaliów.

Agresywne chemikalia mogą powodować uszkodzenie urządzenia i akcesoriów.

- ▶ Nie stosować żadnych rozpuszczalników ani środków do szorowania.
- ▶ Należy używać wyłącznie środków czyszczących i oleju do noża zalecanych przez producenta.

i Akcesoria i części wymienne można nabyć w specjalistycznym sklepie lub w naszym centrum serwisowym.

- ▶ Po każdym użyciu zdjąć nasadkę (rys. 5) i odchylić nóż od obudowy (rys. 6). Za pomocą szczoteczki do czyszczenia usunąć resztki włosów z otworu w obudowie i z noża (rys. 9).

! Ostrożnie! Szkoły na skutek niewłaściwego użytkowania.

- ▶ Noża nie wolno odkręcać!
- ▶ Nie wolno całkowicie wysuwać noża tnącego!
- ▶ Przesunąć nóż tnący w bok (rys. 9Ⓐ) i za pomocą szczoteczki do czyszczenia oczyścić ił grzebień tnący z resztek włosów. Po czyszczeniu noża tnącego nasunąć go ponownie na pozycję wyjściową (rys. 9Ⓐ). Nóż tnący powinien znaleźć się pośrodku grzebienia tnącego.
- ▶ Po oczyszczeniu noża zalecamy zastosowanie sprayu pozwalającego na zachowanie właściwości higienicznych. Utrzymuje on czystość noży i działa przeciwbakteryjnie i przeciwwirusowo.
- ▶ Oliwić nóż przy użyciu oleju do noża (rys. 10).
- ▶ Zalecamy czyszczenie i pielęgnację noża podczas i po użyciu za pomocą sprayu Blade Ice. Spray Blade Ice służy do natychmiastowego chłodzenia, oliwienia, czyszczenia oraz ochrony antykorozyjnej noża.
- ▶ Po oczyszczeniu należy ponownie założyć nóż (rys. 7/8). Maszynkę włączyć na krótko (ok. 10 sek.), aby równomiernie rozprowadzić oliwę.

i ▶ W celu zapewnienia dobrych i trwałych własności tnących ważne jest, aby często oliwić nóż.
▶ Jeśli po dłuższym okresie użytkowania, pomimo regularnego czyszczenia i naoliwiania, właściwości tnące urządzenia ulegną osłabieniu, należy wymienić nóż.

- ▶ Regularnie czyścić filtr powietrza, aby zapewniony był dopływ powietrza:
 1. Odblokować pokrywę filtra wkrętakiem i wyciągnąć z obudowy (rys. 11Ⓒ).
 2. Wyczyścić filtr powietrza za pomocą szczotki czyszczącej.
 3. Wsunąć pokrywę filtra w obudowę, aż do momentu zatrzaśnięcia (rys. 11Ⓒ).
- ▶ Urządzenie czyścić miękką, ewentualnie lekko zwilżoną ściereczką.

Usuwanie usterek

Nóż tnie nieprawidłowo lub wyrывa włosy

Przyczyna: nóż jest zabrudzony lub zużyty.

- ▶ Wyczyścić i naoliwić nóż (rys. 9/10). Jeśli to nie usunie problemu, wymienić nóż (rys. 6/7/8).

Zranienie skóry

Przyczyna: Zbyt silny nacisk na skórę.

- ▶ Zmniejszyć nacisk przy strzyżeniu blisko skóry.

Przyczyna: uszkodzony nóż.

- ▶ Sprawdzić, czy podczas użytkowania nie zostały uszkodzone wierzchołki ząbków, i w razie potrzeby wymienić nóż.

Urządzenie nie działa

Przyczyna: Awaria zasilania.

- ▶ Sprawdzić prawidłowy zestyk między wtyczką a gniazdem. Sprawdzić kabel elektryczny pod kątem ewentualnych uszkodzeń.

Jeśli wskazówki te nie prowadzą do rozwiązania problemu, należy zwrócić się do naszego centrum serwisowego. W żadnym przypadku nie próbować samodzielnie naprawiać urządzenia!

Utylizacja



Ostrożnie! Szkoły dla środowiska w razie niewłaściwej utylizacji.

- ▶ Prawidłowa utylizacja służy ochronie środowiska i zapobiega potencjalnemu szkodliwemu oddziaływaniu na człowieka i środowisko.

W przypadku utylizacji urządzenia należy przestrzegać ustawowych przepisów.

Informacja dotycząca utylizacji urządzeń elektrycznych i elektronicznych w Unii Europejskiej:



Obowiązujące w obrębie Unii Europejskiej wytyczne dotyczące utylizacji urządzeń zasilanych elektrycznie zostały opisane w przepisach krajowych, opartych na dyrektywie UE 2012/19/UE o zużytych urządzeniach elektronicznych (WEEE). Zgodnie z nimi nie wolno wyrzucać tego typu urządzeń razem z odpadami komunalnymi lub domowymi. Urządzenie jest bezpłatnie odbierane w komunalnych punktach zbiórki lub przez specjalistyczne zakłady. Opakowanie produktu składa się z materiałów, które można poddać recyklingowi. Materiały te należy zutylizować w ekologiczny sposób i oddać do odpowiedniego punktu zbiórki.

Návod k použití (překlad)
Zastříhovač vlasů typ 1245/1247

Obecné bezpečnostní pokyny

 **Přečtěte si a dodržujte všechny bezpečnostní pokyny a uschovejte je!**

Použití k určenému účelu

- Zastříhovače vlasů používejte výlučně ke stříhání lidských vlasů, vousů a obočí.
- Strojky na stříhání zvířat používejte výlučně ke stříhání zvířecích chlupů a srsti.
- Tento přístroj je zkonstruován pro komerční využití.

Požadavky na uživatele

- Před prvním uvedením do provozu si bezpodmínečně přečtěte celý návod k obsluze a seznamte se s přístrojem.
- Tento přístroj smí používat děti od 14 let a osoby se sníženými fyzickými, senzorickými nebo mentálními schopnostmi nebo s nedostatkem zkušeností a/nebo znalostí pouze pod dozorem, nebo po poučení o bezpečném použití přístroje, a poté, co porozuměly nebezpečím, která z jeho použití plynou. Nenechávejte děti, aby si s přístrojem hrály. Čištění a uživatelskou údržbu nesmí provádět děti bez dozoru.
- Přístroj odkládejte v bezpečné vzdálenosti mimo dosah zvířat, a tak aby byl chráněn před povětrnostními vlivy.

Nebezpečí

 **Nebezpečí! Zasažení elektrickým proudem z důvodu poškození přístroje/ síťového kabelu.**

- ▶ Přístroj rovněž nepoužívejte, pokud řádně nefunguje, při poškození nebo pokud spadl do vody. Aby se zabránilo vzniku nebezpečí, smějí být opravy prováděny pouze autorizovaným servisním centrem nebo odbornými pracovníky se vzděláním v oblasti elektrotechniky za použití originálních náhradních dílů.
- ▶ Přístroj nikdy nepoužívejte s poškozeným síťovým kabelem. Aby se zabránilo vzniku nebezpečí, smějí být poškozené síťové kabely vyměněny pouze autorizovaným servisním centrem nebo odborným pracovníkem se vzděláním v oblasti elektrotechniky za použití originálních náhradních dílů.



Nebezpečí! Zasažení elektrickým proudem z důvodu vniklé kapaliny.

- ▶ Nepoužívejte přístroj v blízkosti vany na koupání, sprchy nebo jiných nádob obsahujících vodu. Rovněž nepoužívejte přístroj na místech s vysokou vlhkostí vzduchu. Po každém použití vytáhněte zástrčku, protože blízkost vody představuje nebezpečí, i když je přístroj vypnutý.
- ▶ Elektrické přístroje vždy odkládejte, resp. uchovávejte tak, aby nemohly spadnout do vody (například do umyvadla). Chraňte přístroj před vodou a jinými tekutinami.
- ▶ V žádném případě se nedotýkejte elektrického přístroje, který spadl do vody, ani se nedotýkejte vody. Ihned vytáhněte síťovou zástrčku.
- ▶ Nechte přístroj zkontrolovat v servisním centru před opětovným uvedením do provozu.
- ▶ Přístroj používejte a skladujte pouze v suchých místnostech.
- ▶ Doporučujeme použití dalších bezpečnostních opatření, jako je instalovaná certifikovaná ochrana proti chybovému proudu (RCD) se spouštěcím proudem max. 30 mA v elektrickém obvodu. Zeptejte se na radu svého elektroinstalátéra.



Nebezpečí výbuchu!

- ▶ Nikdy nepoužívejte přístroj v prostředí s vysokou koncentrací aerosolů (sprejů) nebo v prostředích, kde se uvolňuje kyslík.



Nebezpečí! Hořlavé!

- ▶ Na přístroj nikdy nestríkejte výrobky označené jako hořlavé aerosoly (spreje).



Varování! Úrazy způsobené přehřátými stříhacími bloky

- ▶ Stříhací blok se může při dlouhotrvajícím používání přístroje zahřívát. Přerušujte pravidelně používání přístroje, aby se mohla stříhací hlavice ochladit.



Varování! Nebezpečí úrazu následkem nesprávné manipulace.

- ▶ Nikdy nepoužívejte přístroj, pokud je stříhací blok poškozený.
- ▶ Před odložením přístroj vždy vypněte, následkem vibrací může dojít k pádu přístroje.



Opatrně! Nebezpečí poškození následkem nesprávné manipulace.

- ▶ Přístroj používejte pouze na napětí uvedené na typovém štítku.
- ▶ Používejte pouze výrobcem doporučené příslušenství.
- ▶ Do otvorů v přístroji nikdy nestrkejte nebo nenechejte do nich zapadnout jakékoliv předměty.

- ▶ Příklad: Přístroj nenoste za síťový kabel a pro odpojení od sítě zatáhněte vždy za zástrčku a nikoli za kabel nebo za přístroj.
- ▶ Síťový kabel a přístroj chraňte před horkými povrchy.
- ▶ Přístroj neskladujte se zkrouceným nebo zalomeným síťovým kabelem.

Obecné pokyny pro uživatele

Informace o použití návodu k obsluze

- ▶ Dříve než výrobek poprvé použijete, musíte si přečíst kompletní návod k obsluze a porozumět jeho obsahu.
- ▶ Považujte návod k obsluze za součást výrobku a dobře jej uschovejte na dostupném místě.
- ▶ Tento návod k použití si můžete vyžádat v našich servisních centrech i ve formě pdf-souboru. Na požádání můžete v našich servisních centrech získat ES-prohlášení o shodě i v jiných úředních jazycích EU.
- ▶ Pokud budete výrobek předávat dalšímu uživateli, předejte mu také návod k obsluze.

Vysvětlení symbolů a pokynů

V tomto návodu k použití, na přístroji nebo na obalu se využívají následující symboly a signální slova.



NEBEZPEČÍ

Nebezpečí úrazu elektrickým proudem s následkem vážného nebo smrtelného úrazu.



NEBEZPEČÍ

Nebezpečí exploze s následkem vážného nebo smrtelného úrazu.



NEBEZPEČÍ

Hrozí nebezpečí při použití hořlavých látek. Při vzniku požáru hrozí těžké škody na zdraví nebo poškození s následkem smrti.



VÝSTRAHA

Výstraha před možným nebezpečím úrazu nebo zdravotním rizikem.



OPATRŇE

Upozornění na nebezpečí vzniku hmotných škod.



Upozornění s užitečnými informacemi a tipy.

- ▶ Výzva k provedení určitých kroků.

1. Kroky provádějte v popsaném pořadí.
- 2.
- 3.

Popis výrobku

Označení součástí (obr. 1)

- A Střihací blok
- B Odblokovací tlačítko pro střihací blok
- C Tlačítko pro zapnutí/vypnutí
- D Vzduchový filtr
- E Závěsný kroužek
- F Přívodní kabel
- G Olej na střihací blok
- H Čisticí kartáček

Technické údaje

Pohon:	Motor DC
Rozměry (D×Š×V):	185 x 46 x 48 mm
Hmotnost:	cca 430 g (bez kabelu)
Hladina emise akustického tlaku:	< 70 dB(A) @ 25 cm
Vibrace:	< 2,5 m/s ²
Příkon:	< 45 W
	(220 – 240 V AC 50/60 Hz)
	17 W
	(100 – 120 V AC 50/60 Hz)

podle konkrétního provedení pro danou zemi, viz typový štítek na přístroji
 (220 – 240 V AC 50/60 Hz)
 (100 – 120 V AC 50/60 Hz)
podle konkrétního provedení pro danou zemi, viz typový štítek na přístroji

Provozní napětí:

Přístroj je izolován a odrušen. Přístroj splňuje požadavky směrnice EU o elektromagnetické kompatibilitě 2014/30/ES a směrnice o strojních zařízeních 2006/42/ES.

Příslušenství

Střihací bloky

viz stranu 142.

Hřebenové nástavce

viz stranu 143.

- i** ▶ Pro dobrý a dlouhodobý stříhací výkon je důležité stříhací blok často olejovat.
- ▶ Pokud po delším používání i přes pravidelné čištění a olejování stříhací výkon klesne, měli byste stříhací blok vyměnit.

- ▶ Pravidelně čistěte vzduchový filtr, aby byl zajištěn přívod vzduchu:
 1. Šroubovákem uvolněte víko filtru a stáhněte ho z krytu přístroje (obr. 11 ②).
 2. Vyčistěte vzduchový filtr čistícím kartáčkem.
 3. Nasuňte víko filtru na přístroj dokud nezaskočí (obr. 11 ③).
- ▶ Přístroj otírejte jen měkkým, případně lehce navlhčeným hadříkem.

Odstranění problémů

Stříhací blok stříhá špatně nebo vlasy trhá

Příčina: Stříhací blok je znečištěný nebo opotřebovaný.

- ▶ Vyčistěte a namažte olejem stříhací blok (obr. 9/10), pokud se tím problém neodstraní, vyměňte stříhací blok (obr. 6/7/8).

Poranění pokožky

Příčina: Příliš silný tlak na pokožku.

- ▶ Snižte tlak při stříhání blízko pokožky.

Příčina: Poškozený stříhací blok.

- ▶ Zkontrolujte, zda se při používání nepoškodily hroty zubů a také vyměňte stříhací blok.

Přístroj nefunguje

Příčina: Vadné napájení.

- ▶ Zkontrolujte, zda je správně zapojena zástrčka do zásuvky. Zkontrolujte, zda nedošlo k případnému poškození přívodního kabelu.

Pokud nedokážete problém odstranit podle těchto pokynů, obraťte se na naše servisní středisko. V žádném případě se nepokoušejte opravit přístroj sami!

Likvidace odpadu



Opatrně! Poškození životního prostředí při nesprávné likvidaci.

- ▶ Řádná likvidace slouží k ochraně životního prostředí a brání možným škodlivým účinkům na člověka a životní prostředí.

Při likvidaci dodržujte příslušné legislativní předpisy.

Informace o likvidaci elektrických a elektronických přístrojů v Evropské unii:



V rámci Evropské unie se likvidace přístrojů s elektrickým pohonem řídí národními ustanoveními, která jsou založena na směrnici EU 2012/19/EU o použitých elektronických přístrojích (WEEE). Podle tohoto ustanovení nesmíte přístroj likvidovat spolu s komunálním nebo domovním odpadem. Přístroj zdarma odevzdejte do komunální sběrný odpadů nebo do sběrného dvora. Balení produktu se skládá z recyklovatelných materiálů. Likvidujte je ekologicky a recyklujte je.

Návod na obsluhu (preklad)
Strihač vlasov typ 1245/1247

Všeobecné bezpečnostné upozornenia

 **Prečítajte si a dodržiavajte všetky bezpečnostné pokyny a uschovajte ich!**

Použite v súlade s určením

- Strihače vlasov používajte výlučne na strihanie ľudských vlasov, fúzov a obočia.
- Strojčeky na strihanie zvierat používajte výlučne na strihanie zvieracej srsti a kožušiny.
- Tento prístroj je skonštruovaný na používanie v priemyselnej oblasti.

Požiadavky na používateľa

- Pred prvým uvedením do prevádzky si prečítajte celý návod na obsluhu a oboznámte sa s prístrojom.
- Tento prístroj môžu používať deti staršie ako 14 rokov, ako aj osoby so zníženými telesnými, senzorickými alebo duševnými schopnosťami alebo nedostatkom skúseností a/alebo vedomostí v tom prípade, ak bude na ne dohliadať iná osoba, alebo ak od nej dostali pokyny týkajúce sa bezpečného používania prístroja a porozumeli nebezpečenstvám vyplývajúcich z používania tohto prístroja. Deti sa nesmú hrať s prístrojom. Čistenie a údržbu prostredníctvom používateľa deti nesmú vykonávať, iba vtedy áno, ak sa na ne dohliada.
- Prístroj uchovávajte mimo dosahu zvierat a pred vplyvmi počasia.

Ohrozenia

 **Nebezpečenstvo! Zásah elektrickým prúdom v dôsledku poškodení na prístroji/sieťovom kábli.**

- ▶ Nepoužívajte prístroj, ak nefunguje riadne, ak je poškodený, alebo ak spadol do vody. Na zabránenie ohrozeniam smie opravy vykonávať výlučne autorizované servisné centrum alebo elektrotechnicky vyškolený odborník za použitia originálnych náhradných dielov.
- ▶ Prístroj nikdy nepoužívajte s poškodeným sieťovým káblom. Na zabránenie ohrozeniam smie opravy poškodený sieťový kábel vymieňať výlučne autorizované servisné centrum alebo elektrotechnicky vyškolený odborník za použitia originálnych náhradných dielov.

**Nebezpečenstvo! Zásah elektrickým prúdom v dôsledku vniknutej kvapaliny.**

- ▶ Nepoužívajte prístroj v blízkosti vaní, sprích alebo iných nádob, ktoré sú naplnené vodou. Takisto ho nepoužívajte na miestach s vysokou vlhkosťou vzduchu. Po každom použití vyťahnite sieťovú zástrčku, pretože blízkosť vody predstavuje nebezpečenstvo aj pri vypnutom prístroji.
- ▶ Elektrické prístroje vždy odložte resp. uschovajte tak, aby nemohli spadnúť do vody (napr. do umývadla). Prístroj držte mimo dosahu vody a iných kvapalín.
- ▶ V žiadnom prípade sa nedotýkajte elektrického prístroja, ktorý spadol do vody, ani sa ho nedotýkajte z vody. Okamžite vyťahnite sieťovú zástrčku.
- ▶ Pred opätovným uvedením do prevádzky nechajte prístroj skontrolovať v servisnom stredisku.
- ▶ Prístroj používajte a uschovávajte iba v suchých priestoroch.
- ▶ Ako prídavné bezpečnostné opatrenie sa odporúča zabudovanie odkúšateľného ochranného zariadenia proti chybnému prúdu (RCD) s dimenzačným spúšťacím prúdom nie viac ako 30 mA v prúdovom obvode. Poradte sa s vaším elektroinštalatérom.

**Nebezpečenstvo výbuchu!**

- ▶ Prístroj nepoužívajte nikdy v prostrediach, v ktorých sa nachádza vysoká koncentrácia aerosolových (sprejových) produktov alebo v ktorých sa uvoľňuje kyslík.

**Nebezpečenstvo! Zápalné!**

- ▶ Prístroj nikdy nestriekajte s aerosolovými (sprejovými) produktmi označenými ako zápalné.

**Výstraha! Zranenia v dôsledku prehriatych strihacích blokov.**

- ▶ Dlhotrvajúcim používaním prístroja sa môže strihací blok zohriať. Použitie pravidelne prerušujte, aby ste dali vychladiť strihací blok.

**Výstraha! Zranenia v dôsledku neodbornej manipulácie.**

- ▶ Nikdy nepoužívajte prístroj s poškodeným strihacím blokom.
- ▶ Vypnite prístroj vždy pred jeho odložením, pretože prístroj môže spadnúť v dôsledku vibrácií.

**Pozor! Poškodenie v dôsledku neodbornej manipulácie.**

- ▶ Prístroj používajte výlučne s napätím uvedeným na typovom štítku.
- ▶ Používajte výlučne výrobcom odporúčané príslušenstvo.
- ▶ Nikdy nestrkajte ani nenechajte spadnúť predmety do otvorov prístroja.

- ▶ Prístroj nenoste za sieťový kábel a na odpojenie od elektrickej siete ťahajte vždy za zástrčku a nie za kábel alebo prístroj.
- ▶ Sieťový kábel a prístroj držte mimo dosahu horúcich plôch.
- ▶ Prístroj neuschovávajte s pretočeným alebo prelomeným sieťovým káblom.

Všeobecné pokyny pre používateľa

Informácie o používaní návodu na obsluhu

- ▶ Pred prvým uvedením prístroja do prevádzky je nutné prečítať si celý návod na obsluhu a porozumieť jeho obsahu.
- ▶ Návod na obsluhu vnímate ako súčasť výrobku a dobre ho uschovajte na dostupnom mieste.
- ▶ Tento návod na obsluhu môžete vyžiadať z našich servisných stredísk, aj ako PDF súbor. ES-vyhlásenie o zhode môžete z našich servisných stredísk vyžiadať aj v ďalších úradných jazykoch EÚ.
- ▶ Pri postúpení tohto prístroja tretím osobám odovzdajte aj tento návod na obsluhu.

Vysvetlivky symbolov a upozornení

V tomto návode na obsluhu, na prístroji alebo na obale sa používajú nasledovné symboly a signálne slová.



NEBEZPEČENSTVO

Nebezpečenstvo v dôsledku zásahu elektrickým prúdom s možným následkom ťažkého zranenia alebo smrti.



NEBEZPEČENSTVO

Nebezpečenstvo výbuchu s možným následkom ťažkého zranenia alebo smrti.



NEBEZPEČENSTVO

Nebezpečenstvo v dôsledku používania zápalných látok. Nebezpečenstvo požiariu s možným následkom ťažkého zranenia alebo smrti.



VÝSTRAHA

Výstraha pre možným zranením alebo zdravotným rizikom.



POZOR

Upozornenie na nebezpečenstvo vecných škôd.



Upozornenie na užitočné informácie a tipy.

- ▶ Poukazuje na výzvu na konanie.

1. Vykonať tieto činnosti v uvedenom poradí.
- 2.
- 3.

Opis výrobku

Názvy dielov (obr. 1)

- A Strihací blok
- B Odblokovací gombík pre strihací blok
- C Zapínač/vypínač
- D Vzduchový filter
- E Závesný krúžok
- F Elektrický kábel
- G Olej pre strihací blok
- H Čistiaca kefka

Technické údaje

Pohon:	jednosmerný motor
Rozmery (d x š x v):	185 x 46 x 48 mm
Hmotnosť:	cca 430 g (bez káblu)
Emisná hladina akustického tlaku:	< 70 dB(A) @ 25 cm
Vibrácie:	< 2,5 m/s ²
Príkon:	< 45 W (220 – 240 V AC 50/60 Hz) 17 W (100 – 120 V AC 50/60 Hz)
Prevádzkové napätie:	podľa vyhotovenia pre danú krajinu, pozri typový štítok na prístroji 220 – 240 V AC 50/60 Hz 100 – 120 V AC 50/60 Hz podľa vyhotovenia pre danú krajinu, pozri typový štítok na prístroji

Prístroj je ochranné izolovaný a odrušený. Spĺňa požiadavky EÚ smernice 2014/30/ES o elektromagnetickej kompatibilite a smernice 2006/42/ES o strojových zariadeniach.

Príslušenstvo

Strihacie bloky

Pozri stranu 142.

Hrebeňové nadstavce

Pozri stranu 143.

Prevádzka

Príprava

-  Uschovajte obalový materiál na neskoršie bezpečné uskladnenie alebo prepravu.

- ▶ Skontrolujte úplnosť rozsahu dodávky.
- ▶ Skontrolujte všetky diely na prípadné poškodenie pri preprave.

Bezpečnosť



Pozor! Poškodenie v dôsledku nesprávneho napätového napájania.

- ▶ Prístroj používajte výlučne s napätím uvedeným na typovom štítku.

Sieťová prevádzka

1. Zasuňte sieťovú zástrčku do zásuvky (obr. 2).
2. Zapnite prístroj pomocou zapínača/vypínača a po použití ho vypnite (obr. 3).

-  Prístroje majú dva stupne rýchlosti. Tie je možné voliť pomocou zapínača/vypínača.
Stupeň I = pomalá rýchlosť
Stupeň II = vysoká rýchlosť

Obsluha

Strihanie s hrebeňovými nadstavcami

Prístroj sa môže prevádzkovať aj s hrebeňovými nadstavcami. S hrebeňovými nadstavcami môžete rozšíriť rozsah dĺžky strihania.

Nasadenie/odobratie hrebeňového nadstavca

1. Nasadte hrebeňový nadstavec na spodnej hrane strihacieho bloku (obr. 4ⓐ) a posúvajte ho cez strihaciu hranu strihacieho hrebeňa, až kým hrebeňový nadstavec zaskočí (obr. 4ⓑ).
2. Posuňte hrebeňový nadstavec v smere strihacej hrany strihacieho hrebeňa (obr. 5) a odoberte nasúvací hrebeň zo strihacieho bloku.

Výmena strihacieho bloku

1. Vypnite prístroj pomocou zapínača/vypínača (obr. 3).
2. Zatláčajte odblokovací gombík (B) (obr. 6ⓐ) v smere strihacieho bloku a vyklapte strihací blok smerom von (obr. 6ⓑ).
3. Strihací blok vyberte z držiaka (obr. 6ⓒ).
4. Nový strihací blok nasadte na držiak (obr. 8ⓐ).

-  Dbajte na to, aby bol držiak vyklpený. Ak tomu tak nie je, môžete držiak vyklpiť pomocou plochého skrutkovača (obr. 7).

5. Zapnite prístroj (obr. 3), následne zatlačte strihací blok proti ručnému prístroju, až počuteľne zaskočí a pohne sa nôž (obr. 8ⓑ).

Údržba



Výstraha! Poranenia a vecné škody v dôsledku neodbornej manipulácie.

- ▶ Pred začiatkom čistiacich a údržbárskych prác vypnite prístroj. Odpojte prístroj od napájania elektrickým prúdom.

Čistenie a starostlivosť



Nebezpečenstvo! Zásah elektrickým prúdom v dôsledku vniknutej kvapaliny.

- ▶ Prístroj neponárajte do vody!
- ▶ Nenechajte do prístroja vniknúť žiadne kvapaliny.



Pozor! Poškodenie v dôsledku agresívnych chemikálií.

- Agresívne chemikálie môžu poškodiť prístroj a príslušenstvo.
- ▶ Nepoužívajte žiadne rozpúšťadlá ani drhnuce prostriedky.
- ▶ Používajte výlučne výrobcom odporúčané čistiace prostriedky a olej na strihací blok.



Príslušenstvo a náhradné diely si môžete zakúpiť cez vášho predajcu alebo naše servisné stredisko.

- ▶ Po každom použití odoberte hrebeňový nadstavec (obr. 5) a vyklapte strihací blok z telesa (obr. 6). Pomocou čistiacej kefky odstráňte zvyšky vlasov z otvoru telesa a strihacieho bloku (obr. 9).



Pozor! Poškodenie v dôsledku neodbornej manipulácie.

- ▶ Strihací blok sa nesmie naskrutkovať!
- ▶ Strihací nôž sa nesmie celkom vysunúť!

- ▶ Odsuňte strihací nôž nabok (obr. 9ⓐ) a s čistiacou kefkou vyčistite strihací nôž a strihací hrebeň od ostrihaných vlasov. Po čistení zasuňte strihací nôž znova späť do východiskovej polohy (obr. 9ⓑ). Strihací nôž by mal byť vycentrovaný do stredu k strihaciemu hrebeňu.
- ▶ Po vyčistení strihacieho bloku odporúčame použiť hygienický sprej. Udržiava všetky strihacie bloky hygienicky čisté a pôsobí proti baktériám a vírusom.
- ▶ Naolejujte strihací blok olejom na strihací blok (obr. 10).
- ▶ Počas používania a po použití odporúčame strihací blok vyčistiť a ošetriť pomocou spreja Blade Ice. Sprej Blade Ice sa postará o okamžité vychladenie, naolejovanie a vyčistenie strihacieho bloku pri súčasnej ochrane proti korózii.

- ▶ Po vyčistení strihací blok opäť založte (obr. 7/8). Stroj krátko zapnite (cca 10 s), aby ste sa postarali o rovnomerné rozvedenie olejového filmu.
- i** ▶ Pre dobrý a dlho trvajúci strihací výkon je dôležité strihací blok často olejovať.
- ▶ Ak po dlhšej dobe používania napriek pravidelnému čisteniu a olejovaniu strihací výkon poľavuje, mal by sa strihací blok vymeniť.
- ▶ Vzduchový filter čistite pravidelne, aby bol zaručený prívod vzduchu:
 1. Veko filtra odblokujte pomocou skrutkovača a vytiahnite ho z telesa (obr. 11 ㉓)
 2. Vzduchový filter vyčistite čistiacou kefou.
 3. Posuňte veko filtra do telesa, až zaskočí (obr. 11 ㉔).
- ▶ Prístroj utierajte iba mäkkou, prípadne mierne navlhčenou handrou.

Odstraňovanie porúch

Strihací blok zle strihá alebo trhá

Príčina: Strihací blok je znečistený alebo opotrebovaný.

- ▶ Vyčistite strihací blok (obr. 9/10), ak sa tým problém nepodarí odstrániť, vymeňte strihací blok (obr. 6/7/8).

Poranenie pokožky

Príčina: Príliš silný tlak na pokožku.

- ▶ Znížte prítlak pri strihaní v blízkosti pokožky.

Príčina: Poškodený strihací blok.

- ▶ Skontrolujte, či používaním nedošlo k poškodeniu hrotov zubov a v prípade potreby vymeňte strihací blok.

Prístroj nebeží

Príčina: Chybné napájanie.

- ▶ Presvedčte sa o bezchybnom kontakte medzi sieťovou zástrčkou a zásuvkou. Skontrolujte elektrický kábel na prípadné poškodenia.

Ak pomocou týchto pokynov nemôžete odstrániť problém, obráťte sa na naše servisné stredisko. V žiadnom prípade sa nepokúšajte prístroj opravovať sami!

Likvidácia



Pozor! Poškodenie životného prostredia pri nesprávnej likvidácii.

- ▶ Riadna likvidácia slúži ochrane životného prostredia a zabraňuje možným škodlivým účinkom na človeka a životné prostredie.

V prípade likvidácie prístroja dodržiavajte príslušné zákonné predpisy.

Informácie o likvidácii elektrických a elektronických prístrojov v Európskej únii:



V rámci Európskej únie je likvidácia elektricky poháňaných prístrojov predpísaná národnými ustanoveniami, ktoré sú založené na EÚ smernici 2012/19/EÚ o odpade z elektrických a elektronických zariadení (OEEZ). Prístroj sa nesmie zlikvidovať do komunálneho alebo domového odpadu. Prístroj prevezmú bezplatne komunálne zberné miesta resp. zberne druhotných surovín. Obal výrobku pozostáva z recyklovateľných materiálov. Zlikvidujte ho odborne a odovzdajte ho na recykláciu.

Upute za uporabu (prijevod)
Šišač za kosu, tip 1245/1247

Opće sigurnosne upute

 **Pročitajte i sačuvajte ove upute.**

Namjenska uporaba

- Šišači za kosu namijenjeni su isključivo skraćivanju ljudske kose, brade i obrva.
- Aparati za šišanje krzna namijenjeni su isključivo skraćivanju životinjskih vlasi i krzna.
- Ovaj uređaj je predviđen za profesionalnu primjenu.

Kriteriji koje mora ispunjavati korisnik

- Prije prve primjene treba pročitati kompletne upute za uporabu i upoznati se s aparatom.
- Djeca starija od 14 godina, osobe sa smanjenim tjelesnim, osjetilnim ili mentalnim sposobnostima kao i one s nedostatnim iskustvom i znanjem smiju rukovati ovim aparatom samo uz nadzor ili nakon upućivanja u njegovu sigurnu upotrebu i možebitne povezane opasnosti. Djeca se ne smiju igrati uređajem. Djeca ne smiju čistiti i održavati uređaj bez nadzora odraslih.
- Uređaj treba držati izvan dohvata životinja i zaštititi od vremenskih utjecaja.

Opasnosti

-  **Opasnost! Strujni udar uslijed oštećenja aparata i/ili strujnog kabela.**
- ▶ Nemojte koristiti uređaj ako ne radi propisno, ako je oštećen ili nakon što je pao u vodu. Kako biste eventualne opasnosti sveli na najmanju moguću mjeru, popravke prepustite isključivo ovlaštenom servisnom centru ili stručnom električaru uz primjenu originalnih rezervnih dijelova.
 - ▶ Nipošto nemojte koristiti uređaj s oštećenim strujnim kabelom. Kako biste eventualne opasnosti sveli na najmanju moguću mjeru, zamjenu oštećenih strujnih kabela prepustite isključivo ovlaštenom servisnom centru ili stručnom električaru uz primjenu originalnih rezervnih dijelova.

 **Opasnost! Opasnost od strujnog udara u slučaju prodiranja tekućine u uređaj.**

- ▶ Uređaj se ne smije koristiti u blizini običnih i tuš kada kao i drugih spremnika s vodom. Također je zabranjena primjena u okruženjima s velikom vlažnosti zraka. Nakon svake primjene izvucite strujni utikač, jer blizina vode predstavlja opasnost i kad je uređaj isključen.

- ▶ Električne uređaje uvijek ostavljajte odnosno spremajte tako da ne mogu pasti u vodu (npr. u umivaonik). Čuvajte uređaj dalje od vode i drugih tekućina.
- ▶ Elektrouređaj koji je pao u vodu nipošto ne pokušavajte rukama izvaditi van. Smjesta izvucite strujni utikač.
- ▶ Prije ponovnog uključivanja predajte ga nekom od servisnih centara radi provjere.
- ▶ Uređaj čuvajte i koristite samo u suhim prostorijama.
- ▶ Kao dodatnu preventivnu mjeru preporučujemo da u strujni krug ugradite odobrenu zaštitnu sklopku (RCD) s naznačenom strujom greške od najviše 30 mA. Potražite savjet od stručnog elektroinstalatera.



Opasnost od eksplozije!

- ▶ Nikad ne koristite uređaj na mjestima s visokom koncentracijom aerosola odnosno sprejeva ili na kojima dolazi do oslobađanja kisika.



Opasnost! Zapaljivo!

- ▶ Nikad ne koristite uređaj istovremeno prskajući aerosole odnosno sprejeve koji su označeni kao zapaljivi.



Upozorenje! Opasnost od ozljeđivanja pregrijanim oštricama.

- ▶ Nakon dugotrajnog rada uređaja oštrice se mogu zagrijati. Povremeno isključujte uređaj kako bi se oštrice ohladile.



Upozorenje! Opasnost od ozljeđivanja uslijed nestručnog rukovanja.

- ▶ Nipošto nemojte koristiti uređaj s oštećenim oštricama.
- ▶ Prije odlaganja uvijek isključite uređaj, budući da zbog vibriranja može pasti.



Oprez! Opasnost od oštećenja uslijed nestručnog rukovanja.

- ▶ Uređaj smije raditi samo na naponu koji je naznačen na natpisnoj pločici.
- ▶ Koristite isključivo onaj pribor kojeg preporučuje proizvođač.
- ▶ U otvore uređaja nemojte gurati nikakve predmete i ne dopustite da u njih nešto upadne.
- ▶ Nemojte nositi uređaj držeći ga za kabel, a pri odvajanju s električne mreže obvezno ga primite za utikač, a ne za kabel ili sam uređaj.
- ▶ Držite kabel i uređaj dalje od vrućih površina.
- ▶ Nemojte čuvati uređaj s upredenim ili presavijenim kabelom.

Opće napomene za korisnike

Informacije o primjeni uputa za uporabu

- ▶ Ove upute za uporabu moraju se u potpunosti pročitati i razumjeti prije prvog uključivanja aparata.
- ▶ Upute za uporabu su dio proizvoda i treba ih čuvati na sigurnom i dostupnom mjestu.
- ▶ Od naših servisnih centara možete zatražiti ove upute i u PDF formi. EZ izjava o sukladnosti može se od naših servisnih centara dobiti i na drugim službenim jezicima EU.
- ▶ Ako prosljeđujete aparat drugima, priložite i ove upute.

Tumačenje simbola i uputa

Sljedeći simboli i oznake opasnosti mogu se naći u ovim uputama za uporabu, na uređaju ili na ambalaži.



OPASNOST

Opasnost od strujnog udara uz mogućnost nanošenja teških do smrtonosnih tjelesnih ozljeda.



OPASNOST

Opasnost od eksplozije uz mogućnost nanošenja teških do smrtonosnih tjelesnih ozljeda.



OPASNOST

Opasnost prilikom primjene zapaljivih tvari. U slučaju požara postoji mogućnost nanošenja teških do smrtonosnih tjelesnih ozljeda.



UPOZORENJE

Upozorenje na opasnost od nanošenja tjelesnih ozljeda ili narušavanja zdravlja.



OPREZ

Upućivanje na opasnost od nanošenja materijalne štete.



Upućivanje na korisne informacije i savjete.

- ▶ Ukazivanje na zahvate koje treba obaviti.

1. Navedene postupke izvršite propisanim redoslijedom.
- 2.
- 3.

Opis proizvoda

Naziv dijelova (sl. 1)

- A Nosač oštrica
- B Gumb za odglavljlivanje nosača oštrica
- C Prekidač
- D Filtar za zrak
- E Alka za kvačenje
- F Strujni kabel
- G Ulje za podmazivanje oštrica
- H Četkica za čišćenje

Tehnički podaci

Pogon:	DC motor
Dimenzije (DxŠxV):	185 x 46 x 48 mm
Težina:	oko 430 g (bez kabela)
Razina emitiranog zvučnog tlaka:	< 70 dB(A) @ 25 cm
Vibracije:	< 2,5 m/s ²
Potrošnja energije:	< 45 W
	(220 – 240 V AC 50/60 Hz)
	17 W
	(100 – 120 V AC 50/60 Hz)
	ovisno o lokalnoj izvedbi, vidi natpisnu pločicu na aparatu
Radni napon:	220 – 240 V AC 50/60 Hz
	100 – 120 V AC 50/60 Hz
	ovisno o lokalnoj izvedbi, vidi natpisnu pločicu na aparatu

Uređaj ima zaštitnu izolaciju i zaštićen je od radiometniji. Ispunjava zahtjeve Direktive EU o elektromagnetskoj kompatibilnosti 2014/30/EZ i Direktive o strojevima 2006/42/EZ.

Pribor

Nosači oštrica

Pogledajte stranicu 142.

Natični češljevi

Pogledajte stranicu 143.

Rad

Priprema

- i** Sačuvajte ambalažu radi kasnijeg sigurnijeg čuvanja ili transporta.

- ▶ Provjerite je li isporuka potpuna.
- ▶ Provjerite da nije došlo do oštećenja dijelova pri transportu.

Sigurnost

! **Oprez! Postoji opasnost od oštećenja uslijed krivog naponskog napajanja.**

- ▶ Uređaj smije raditi samo na naponu koji je naznačen na natpisnoj pločici.

Rad na mreži

- Utaknite utikač u utičnicu (sl. 2).
- Uključite uređaj prekidačem i nakon uporabe ga isključite (sl. 3).

- i** Uređaj ima dva stupnja brzine, koje se biraju postavljanjem prekidača u odgovarajući položaj.
stupanj I = mala brzina
stupanj II = velika brzina

Rukovanje

Šišanje s natičnim češljevima

Aparat može raditi i s natičnim češljevima. Natičnim češljevima možete proširiti raspon rezne duljine.

Postavljanje i skidanje natičnih češljeva

- Prislonite natični češalj uz donji rub oštrica (sl. 4ⓐ) pa ga gurnite preko ruba tako da dosjedne (sl. 4ⓑ).
- Gurnite natični češalj u pravcu ruba oštrica (sl. 5) pa ga odvojite od nosača oštrica.

Zamjena nosača oštrica

- Isključite prekidač uređaja (sl. 3).
- Pritisnite gumb za odglavlivanje (B) (sl. 6ⓐ) prema nosaču oštrica pa otklopite nosač oštrica od kućišta (sl. 6ⓑ).
- Skinite nosač oštrica s držača (sl. 6ⓒ).
- Postavite nov nosač oštrica u držač (sl. 8ⓐ).

- i** Pazite da je držač otklopljen. Ako nije, možete ga ravnim odvijačem držati u otklopljenom položaju (sl. 7).

- Uključite aparat (sl. 3), zatim pritisnite nosač oštrica prema uređaju tako da čujno dosjedne, a da se oštrica pomiče (sl. 8ⓑ).

Održavanje



Upozorenje! Moguće ozljede i oštećenja uslijed nepropisnog rukovanja.

- ▶ Prije čišćenja i podmazivanja isključite uređaj. Odvojite uređaj s napajanja.

Čišćenje i održavanje



Opasnost! Opasnost od strujnog udara u slučaju prodiranja tekućine u uređaj.

- ▶ Nemojte uranjati uređaj u vodu!
- ▶ Pazite da u uređaj ne dospije nikakva tekućina.
- ▶ Uređaj ponovo priključite na strujnu mrežu tek nakon što se sasvim osuši.



Oprez! Opasnost od oštećenja agresivnim kemikalijama.

- Agresivne kemikalije mogu oštetiti uređaj i pribor.
- ▶ Nemojte koristiti nikakva otapala niti abrazivna sredstva za čišćenje.
 - ▶ Koristite isključivo ona sredstva za čišćenje i ulja za oštrice koja preporučuje proizvođač.



Pribor i rezervne dijelove možete nabaviti u specijaliziranim trgovinama ili preko našeg servisnog centra.

- ▶ Nakon svake uporabe skinite natični češalj (sl. 5) i otklopite nosač oštrica od kućišta (sl. 6). Priloženom četkicom očistite ostatke vlasi iz otvora kućišta i s nosača oštrica (sl. 9).



Oprez! Opasnost od oštećenja uslijed nestručnog rukovanja.

- ▶ Nosač oštrica se ne smije odvijati!
- ▶ Oštrice se ne smiju kompletno istisnuti van!

- ▶ Pomaknite oštrice u stranu (sl. 9ⓐ) pa četkicom uklonite zaostale dlake s oštrica i nazubljene pločice. Nakon čišćenja vratite oštrice u početni položaj (sl. 9ⓑ). Oštrice trebaju biti na sredini nazubljene pločice.
- ▶ Preporučujemo da nosač oštrica nakon čišćenja poprskate higijenskim sprejem. Tako će nosač oštrica biti higijenski čist i zaštićen od bakterija i virusa.
- ▶ Nauljite oštrice uljem koje je predviđeno u tu svrhu (sl. 10).
- ▶ Preporučujemo da nosač oštrica tijekom i nakon korištenja čistite sprejem „Blade Ice“. Sprej „Blade Ice“ trenutačno hladi, podmazuje i čisti nosač oštrica, a ujedno i štiti od korozije.
- ▶ Nakon čišćenja ponovo postavite nosač oštrica na aparat (sl. 7/8). Nakratko uključite aparat (na oko 10 s), kako bi se ulje ravnomjerno rasporedilo.

- i** ▶ Za dugotrajno dobre rezultate šišanja redovito podmazujte oštrice.
 - ▶ Ako nakon dugotrajne primjene unatoč čestom čišćenju i podmazivanju učinak uređaja počne slabiti, potrebno je zamijeniti nosač oštrica.
- ▶ Redovito čistite filtar za zrak, kako bi se zajamčilo strujanje zraka:
 1. Odvijačem otkočite poklopac filtra pa ga izvadite iz kućišta (sl. 11 ⊕).
 2. Očistite filtar za zrak priloženom četkicom.
 3. Utisnite poklopac filtra u kućište tako da dosjedne (sl. 11 ⊕).
 - ▶ Uređaj brišite samo mekanom, eventualno neznatno navlaženom krpom.

Rješavanje problema

Nosač oštrica reže loše ili čupa

Uzrok: Nosač oštrica je zaprljan ili pohaban.

- ▶ Očistite i nauljite nosač oštrica (sl. 9/10), a ako time niste riješili problem, zamijenite nosač oštrica (sl. 6/7/8).

Ozljede kože

Uzrok: Pritisak na kožu je prejak.

- ▶ Manje pritišćite pri šišanju uz kožu.

Uzrok: Oštećen nosač oštrica.

- ▶ Provjerite jesu li zupci oštećeni pri radu uređaja pa prema potrebi zamijenite nosač oštrica novim.

Uređaj ne radi

Uzrok: Smetnja električnog napajanja.

- ▶ Provjerite kontakt između utikača i utičnice. Provjerite je li strujni kabel oštećen.

Ako ne možete riješiti problem prateći ove upute, obratite se našem servisnom centru. Ne pokušavajte sami popraviti uređaj!

Odlaganje u otpad



Oprez! Neprimjerenim odlaganjem u otpad ugrožava se okoliš.

- ▶ Propisno odlaganje u otpad služi zaštiti okoliša i sprječava zagađanja.

Pri odlaganju uređaja u otpad treba se pridržavati mjerodavnih zakonskih propisa.

Informacije o tretmanu otpadnih električnih i elektoničkih uređaja u Europskoj uniji:



unutar Europske unije tretman otpadnih električnih uređaja reguliran je nacionalnim propisima koji se temelje na Direktivi EU 2012/19/EU o otpadnoj električnoj i elektroničkoj opremi (WEEE). Uređaji na koje se to odnosi ne smiju se bacati u komunalni otpad. Krajnji korisnici ih mogu besplatno predati u nekom od komunalnih sabirnih centara ili skupljalištu sekundarnih sirovina. Ambalaža proizvoda izrađena je od materijala koji se mogu reciklirati pa ju shodno tome treba dati na reciklažu.

Használati utasítás (fordítás)
1245-ös/1247-es típusú hajvágó gép

Általános biztonsági tudnivalók



Olvassák el, vegyék figyelembe és őrizték meg a biztonsági tudnivalókat!

Rendeltetésszerű használat

- A hajvágó gépeket kizárólag emberi haj, bajusz és szemöldök vágására szabad használni.
- Az állatnyírógépeket kizárólag állati szőr és irha nyírására szabad használni.
- Ezt a készüléket kisipari területen való használatra tervezték.

A felhasználóval szemben támasztott követelmények

- Az első üzembe helyezést megelőzően teljesen olvassa át a használati utasítást és ismerkedjen meg a készülékkel.
- (Ezt a készüléket abban az esetben használhatják 14 éves vagy annál idősebb gyerekek, továbbá korlátozott testi, érzékszervi vagy mentális képességekkel rendelkező, ill. kellő tapasztalattal és/vagy tudással nem rendelkező személyek, ha eközben felügyelet alatt állnak, illetve a készülék biztonságos használatát illetően oktatásban részesültek, és tisztában vannak az abból eredő veszélyekkel. Gyermek nem játszhatnak a készülékkel. A tisztítást és a felhasználói karbantartást gyermekek csak felügyelet mellett végezhetik.
- A készüléket állatoktól és az időjárás hatásaitól védett helyen kell lerakni.

Veszélyeztetések



Veszély! Áramütés a készülék/a hálózati kábel sérülése következtében.

- ▶ A készüléket nem szabad használni, ha az nem működik szabályosan, sérült vagy vízbe esett. A veszélyeztetések elkerülése érdekében a készülék javítását kizárólag meghatalmazott szervizközpont vagy elektrotechnikai képzettségű szakember végezheti, eredeti pótalkatrészek felhasználásával.
- ▶ A készüléket semmiképpen sem szabad sérült hálózati kábellel használni. A veszélyeztetések elkerülése érdekében a sérült hálózati csatlakozókábel cseréjét kizárólag meghatalmazott szervizközpont vagy elektrotechnikai képzettségű szakember végezheti, eredeti pótalkatrészek felhasználásával.

**Veszély! Áramütés folyadék behatolása miatt.**

- ▶ Ezt a készüléket nem szabad fürdőkád, zuhanyozó vagy más, vizet tartalmazó edény közelében használni. Ugyanúgy nem szabad használni azt magas páratartalmú helyen. Minden egyes használat után ki kell húzni a hálózati csatlakozódugót, mert a víz közelsége még akkor is veszélyt jelent, ha a készülék ki van kapcsolva.
- ▶ Az elektromos készülékeket minden esetben úgy kell lerakni, illetve tárolni, hogy azok ne eshessenek vízbe (pl. mosdókagylóba). A készülék víztől és más folyadékoktól távol tartandó.
- ▶ Ha egy elektromos készülék vízbe esik, akkor azt semmiképpen sem szabad megérinteni vagy a vízben megfogni. Azonnal ki kell húzni a hálózati csatlakozódugót.
- ▶ Az újbóli üzembe helyezést megelőzően a készüléket ellenőriztetni kell.
- ▶ A készüléket csak száraz helyiségben szabad használni és tárolni.
- ▶ Kiegészítő óvintézkedésként ajánlatos a fürdőszoba áramkörébe beépíteni egy max. 30 mA kioldási áramerősségre méretezett, bevizsgált hibaáram-védőkapcsolót (RCD). Kérjen tanácsot villanyszerelőtől.

**Robbanásveszély!**

- ▶ A készüléket semmiképpen sem szabad olyan környezetben használni, ahol magas koncentrációban fordulnak elő aeroszol (spray) termékek, vagy ahol oxigén szabadulhat fel.

**Veszély! Tűzveszélyes!**

- ▶ Soha ne permetezzen a készülékre tűzveszélyesként jelölt aeroszol (spray) terméket.

**Vigyázat! A túlmelegedett vágófejek sérülést okozhatnak.**

- ▶ A készülék hosszan tartó használata esetén a vágófej felmelegedhet. Rendszeres időközönként szakítsa meg a használatot, biztosítva a vágófej lehűlését.

**Vigyázat! Sérülések szakszerűtlen kezelés miatt.**

- ▶ Semmiképpen ne használja a készüléket sérült vágófejjel.
- ▶ Mielőtt lerakná a készüléket, mindig kapcsolja ki azt, mivel a rezgés következtében az leeshet.

**Figyelem! Sérülések szakszerűtlen kezelés miatt.**

- ▶ A készüléket kizárólag az adattáblán megadott feszültséggel szabad üzemeltetni.
- ▶ Kizárólag a gyártó által ajánlott tartozékokat szabad használni.

- ▶ Semmiképpen sem szabad különböző tárgyakat a készülék nyílásaiba dugni vagy oda beejteni.
- ▶ Ne vigye a készüléket a hálózati kábelnél fogva, és a hálózatról való leválasztáshoz minden esetben a csatlakozódugót és ne a kábelt vagy a készüléket húzza.
- ▶ A hálózati kábel és a készülék forró felületektől távol tartandó.
- ▶ A készüléket nem szabad megcsavarodott vagy megtört hálózati kábellel tárolni.

Általános felhasználói tudnivalók

A használati utasítás használatára vonatkozó információk

- ▶ Mielőtt először üzembe helyezné a készüléket, teljesen át kell olvasnia a használati utasítást és meg kell értenie annak tartalmát.
- ▶ Tekintse a használati utasítást a termék részének, és őrizze azt biztos, könnyen hozzáférhető helyen.
- ▶ Ez a használati utasítás PDF-fájl formájában megigényelhető szervizközpontjainktól is. Az EK-megfelelőségi nyilatkozat az EU többi hivatalos nyelvén is igényelhető szervizközpontjainktól.
- ▶ Mellékelje ezt a használati utasítást, ha továbbadja a készüléket.

A szimbólumok és utalások magyarázata

A használati utasításban, a készüléken és a csomagoláson a következő szimbólumokat és jelzőszavakat használják.



VESZÉLY

Áramütés okozta veszély, amely esetleg súlyos vagy halálos testi sérülést okozhat.



VESZÉLY

Robbanásveszély, amely esetleg súlyos vagy halálos testi sérülést okozhat.



VESZÉLY

Tűzveszélyes anyagok használatából eredő veszély. A tűz súlyos testi sérüléshez vagy halálhoz vezethet.



VIGYÁZAT

Figyelmeztetés esetleges testi sérülésre vagy egészségügyi kockázatra.



FIGYELEM

Utalás anyagi kár veszélyére.



Hasznos információkat és ötleteket tartalmazó tudnivaló.

- ▶ Felszólítás cselekvésre.

1. Hajtsa végre ezeket a lépéseket az ismertetett sorrendben.
- 2.
- 3.

A termék leírása

Az alkatrészek megnevezése (1. ábra)

- A Vágófej
- B A vágófej kireteszelőgombja
- C Be-/kikapcsoló
- D Légszűrő
- E Akasztókarika
- F Hálózati kábel
- G Olaj a vágófejhez
- H Tisztítókefe

Műszaki adatok

Hajtás:	Egyenáramú motor
Méreték (hossz × szélesség × magasság):	185 × 46 × 48 mm kb. 430 g (kábel nélkül)
Súly:	< 70 dB(A) @ 25 cm
Hangnyomásszint:	< 2,5 m/s ²
Vibráció:	< 45 W
Fogyasztás:	(220 – 240 V AC 50/60 Hz) 17 W (100 – 120 V AC 50/60 Hz)
Üzemi feszültség:	az adott országban használt kivitelől függően, lásd a készüléken lévő típusablát 220 – 240 V AC 50/60 Hz az adott országban használt kivitelől függően, lásd a készüléken lévő típusablát 100 – 120 V AC 50/60 Hz

A készülék védőszigeteléssel rendelkezik és gyűjtőszikra mentes kivitelű. A készülék kielégíti az EU elektromágneses összeférhetőségről szóló 2014/30/EK, illetve a gépekről szóló 2006/42/EK irányelveinek követelményeit.

Tartozékok**Vágófejek**

Lásd: 142. oldal.

Fésütoldatok

Lásd: 143. oldal.

Üzemeltetés**Előkészítés**

 Őrizze meg a csomagolóanyagot, hogy később biztonságosan tudja tárolni vagy szállítani a készüléket.

- ▶ Ellenőrizze a szállítmány hiánytalanságát.
- ▶ Vizsgálja meg az összes alkatrészt az esetleges szállítási károk szempontjából.

Biztonság

Figyelem! Sérülések nem megfelelő áramellátás miatt.

- ▶ A készüléket kizárólag az adattáblán megadott feszültséggel szabad üzemeltetni.

Használat hálózatról

1. Dugja be a hálózati csatlakozódugót a csatlakozóaljzatba (2. ábra).
2. Kapcsolja be a készüléket a be-/kikapcsolóval, a használat után pedig kapcsolja ki azt (3. ábra).

 A készülékek két sebességfokozattal rendelkeznek. Azokat a be-/kikapcsolóval lehet kiválasztani.
I-es fokozat = lassú sebesség
II-es fokozat = nagy sebesség

Kezelés**Hajvágás fésütoldatokkal**

A készülék használható fésütoldatokkal is. A fésütoldatokkal bővítheti a vágási hossz tartományát.

Fésütoldat felhelyezése/levétele

1. Tegye a fésütoldatot a vágófej alsó szélére (4ⓐ ábra), majd tolja át azt a nyírófésű vágóélén, amíg be nem kattann (4ⓑ ábra).
2. Tolja a fésütoldatot a nyírófésű vágóélének irányába (5. ábra), majd vegye le a fésütoldatot a vágófejről.

A vágófej cseréje

1. Kapcsolja ki a készüléket a be-/kikapcsolóval (3. ábra).
2. Nyomja a zárnýtó gombot (B) (6. ábra, ⓐ) a vágófej irányába, majd tolja el a vágófejet a háztól (6. ábra, ⓑ).

3. Vegye le a vágófejet a tartóról (6. ábra, ⓑ).
4. Tegye az új vágófejet a tartóra (8. ábra, ⓐ).

 Ügyeljen arra, hogy a tartó ki legyen hajtva. Ellenkező esetben lapos fejú csavarhúzóval hajtsa ki a tartót (7. ábra).

5. Kapcsolja be a készüléket (3. ábra), majd ezt követően nyomja a vágófejet a kézi készülékre, amíg az hallhatóan be nem kattann és a kés mozogni nem kezd (8ⓑ ábra).

Karbantartás

Vigyázat! Szakszerűtlen kezelés okozta sérülések és anyagi károk.

- ▶ A tisztítási és karbantartási munkákat megelőzően kapcsolja ki a készüléket. Válassza le a készüléket az áramellátásról.

Tisztítás és ápolás

Veszély! Áramütés folyadék behatolása miatt.

- ▶ A készüléket nem szabad vízbe meríteni!
- ▶ Ügyeljen arra, nehogy folyadék kerüljön a készülék belsejébe.



Figyelem! Maró hatású vegyszerek okozta károsodás.

- A maró hatású vegyszerek megrongálhatják a készüléket és a tartozékokat.
- ▶ Oldószeres vagy súroló hatású tisztítószeres használata tilos!
- ▶ Kizárólag a gyártó által ajánlott tisztítószereket és vágófej-olajat használjon.



A tartozékok és a pótalkatrészek beszerezhetők a márkakereskedőtől vagy szervizközpontjainkban.

- ▶ A használatot követően minden egyes alkalommal vegye le a fésütoldatot (5. ábra) és hajtsa le a vágófejet (6. ábra). A tisztítókefével távolítsa el a maradék hajat a burkolat nyílásából és a vágófejről (9. ábra).



Figyelem! Sérülések szakszerűtlen kezelés miatt.

- ▶ A vágófejet nem szabad felcsavarozni!
- ▶ A nyírókést nem szabad teljesen kitolni!
- ▶ Tolja el oldalt a nyírókést (9ⓐ ábra), majd tisztítókefével tisztítsa meg a nyírókést és a nyírófésűt a hajmaradéktól. A nyírókést minden egyes tisztítást követően vissza kell tolni a kiindulási helyzetbe (9ⓑ ábra). A nyírókést központosan kell kiigazítani a nyírófésűhöz képest.
- ▶ A vágófej tisztítását követően higiéniai aeroszollal tisztítsa meg a vágófejet. Az higiénikusan tisztán tartja az összes vágófejet, továbbá antibakteriális és vírusölő hatású.

- ▶ Olajozza be a vágófejet vágófej-olajjal (10. ábra).
- ▶ Ajánlatos a vágófejet a használat alatt és azt követően Blade Ice aeroszollal megtisztítani, ill. ápolni. A Blade Ice aeroszol tisztítja a vágófej azonnali hűtését, olajozását és tisztítását, illetve egyidejűleg annak korrózióvédelmét is.
- ▶ A tisztítást követően tegye vissza a vágófejet (7/8. ábra). Rövid időre (kb. 10 másodpercre) kapcsolja be a gépet, gondoskodva az olajhártya egyenletes eloszlásáról.



- ▶ A jó és tartós vágási teljesítmény érdekében fontos, hogy a vágófejet gyakran olajozzák.
- ▶ Amennyiben hosszú használati időt követően a vágási teljesítmény a rendszeres tisztítás és olajozás ellenére romlana, úgy a vágófejet ki kell cserélni.
- ▶ A megfelelő mennyiségű levegő hozzávezetésének biztosítása érdekében rendszeresen tisztítsa ki a légszűrőt.
 1. Csavarhúzóval oldja ki a szűrő fedelét, majd húzza ki a házból (11 Ⓢ ábra).
 2. A légszűrő tisztítását tisztítókefével végezze.
 3. Bepattanásig tolja a szűrő fedelét a házba (11 Ⓢ ábra).
- ▶ A készüléket csak puha, esetleg enyhén nedves törölröngy-gyal szabad letörölni.

Hibaelhárítás

A vágófej rosszul vág vagy tépi a haját

Ok: A vágófej bepiszkolódott vagy elkopott.

- ▶ Tisztítsa meg és olajozza be a vágófejet (9/10. ábra); ha ez nem szünteti meg a problémát, akkor cserélje ki a vágófejet (6/7/8. ábra).

Bőrsérülés

Ok: Túl erősen nyomja a készüléket a bőrre.

- ▶ Bőrközeli vágáskor csökkentse a rányomó erőt.

Ok: Sérült vágófej.

- ▶ Ellenőrizze, hogy használat közben megrongálódtak-e a foghegyek, és adott esetben cserélje ki a vágófejet.

A készülék nem működik

Ok: Áramellátási hiba.

- ▶ Ellenőrizze, hogy kifogástalan-e az érintkezés a hálózati csatlakozódugó és a csatlakozóaljzat között. Vizsgálja meg a hálózati csatlakozóvezeték az esetleges sérülések szempontjából.

Ha nem tudja megszüntetni a problémát e tudnivalók segítségével, akkor forduljon szervizközpontunkhoz. Semmiképpen ne próbálja saját maga javítani a készüléket!

A hulladék ártalmatlanítása



Figyelem! Környezeti károk szabálytalan hulladékkezelés esetén.

- ▶ A hulladékként előírászerű ártalmatlanítása a környezetvédelmet szolgálja és megakadályozza az emberre, illetve a környezetre gyakorolt esetleges káros hatásokat.

A készülék ártalmatlanításakor vegye figyelembe a mindenkori törvényes előírásokat.

Információk elektromos és elektronikus készülékek Európai Unió belüli ártalmatlanítására vonatkozóan:



Az Európai Unió belüli az elektromos meghajtású készülékek hulladékainak ártalmatlanítását az elektromos és elektronikus berendezések hulladékairól szóló 2012/19/EU (WEEE) irányelvvel alapuló nemzeti rendelkezések szabályozzák. Ennek megfelelően a készüléket a továbbiakban nem szabad kommunális vagy háztartási hulladékként kezelni. A készüléket ingyenesen átveszik a települési gyűjtőhelyeken, ill. a hulladékgyűjtő udvarokban. A termék csomagolása újrahasznosítható anyagokból készült. Ezeket az anyagokat környezetbarát módon ártalmatlanítsa, és adja le őket újrahasznosításra.

Navodila za uporabo (prevod)
Aparat za striženje las tip 1245/1247

Splošna varnostna navodila

 **Preberite in upoštevajte vse varnostne napotke in ta navodila skrbno shranite!**

Namenska uporaba

- Vse aparate za striženje las uporabljajte izključno za striženje človeških las, brade in obrvi.
- Aparate za striženje živali uporabljajte izključno za striženje živalske dlake in živalskih kožuhov.
- Ta aparat je namenjen za profesionalno uporabo.

Zahteve za uporabnika

- Pred prvo uporabo v celoti preberite navodila za uporabo in se seznanite z aparatom.
- Otroci, starejši od 14 let in osebe z omejenimi telesnimi, zaznavnimi ali duševnimi zmožnostmi ali pomanjkanjem izkušenj in/ali znanja, smejo uporabljati to napravo le, če so pod nadzorom ali pa so bili poučeni o varni uporabi aparata in z njo povezanih nevarnostih. Otroci se ne smejo igrati z aparatom. Čiščenja in uporabniškega vzdrževanja otroci smejo opravljati samo pod nadzorom.
- Aparat shranjujte na varnem kraju izven dosega živali in vremenskih vplivov.

Nevarnosti

 **Nevarnost! Električni udar zaradi poškodb aparata/priključnega kabla.**

- ▶ Ne uporabljajte aparata, če ne deluje pravilno, če je poškodovan ali pa je padel v vodo. Da ne bi prišlo do poškodb, sme popravila izvajati izključno pooblaščen servisni center ali strokovnjaki elektro stroke ob uporabi originalnih nadomestnih delov.
- ▶ Nikoli ne uporabljajte aparata s poškodovanim priključnim kablom. Da ne bi prišlo do poškodb, sme poškodovan priključni kabel zamenjati izključno pooblaščen servisni center ali strokovnjaki elektro stroke ob uporabi originalnih nadomestnih delov.

 **Nevarnost! Električni udar zaradi vdora tekočine.**

- ▶ Tega aparata ni dovoljeno uporabljati v bližini kopalnih kadi, kadi za prhanje ali drugih posod, ki vsebujejo vodo. Prav tako ga ne uporabljajte na krajih z visoko vlažnostjo zraka. Po vsaki uporabi izvlecite vtič iz vtičnice, saj bližina vode predstavlja nevarnost tudi pri izklopljenem aparatu.

- ▶ Električne aparate vedno odlagajte oz. shranjujte tako, da ne morejo pasti v vodo (npr. v umivalnik). Izogibajte se stiku aparatov z vodo in drugimi tekočinami.
- ▶ Nikakor se ne dotikajte aparata, ki je padel v vodo ali pa vode, v katero je padel aparat. Takoj izvlecite vtič iz omrežja.
- ▶ Aparat dajte pred ponovnim zagonom na pregled v enega od servisnih centrov.
- ▶ Aparat uporabljajte in shranjujte le v suhih prostorih.
- ▶ Kot dodaten previdnostni ukrep priporočamo vgradnjo preizkušene zaščitne naprave na okvarni tok (FID) z nazivnim sprožilnim tokom, ki ne presega 30 mA, v električni tokokrog. Za nasvet vprašajte svojega električarja.



Nevarnost eksplozije!

- ▶ Nikoli ga ne uporabljajte v okoljih, v katerih je previsoka koncentracija izdelkov v aerosolih (razpršila), ali pa se v njih sprošča kisik.



Nevarnost! Vnetljivo!

- ▶ Aparata nikoli ne uporabljajte v okoljih, v katerih se razpršijo vnetljivi izdelki v aerosolih (razpršila).



Opozorilo! Poškodbe zaradi pregretyh strižnih nastavkov.

- ▶ Zaradi daljše uporabe aparata strižni nastavek se lahko segreje. Od časa do časa prekinite uporabo in pustite, da se strižni nastavek ohladi.



Opozorilo! Poškodbe zaradi nestrokovne uporabe.

- ▶ Nikoli ne uporabljajte aparata s poškodovanim strižnim nastavkom.
- ▶ Aparat vedno izklopite, preden ga odložite, saj lahko zaradi tresljajev pade na tla.



Pozor! Poškodbe zaradi nestrokovne uporabe.

- ▶ Aparat sme delovati izključno z napetostjo, navedeno na tipski ploščici.
- ▶ Uporabljajte izključno pribor, ki ga priporoča proizvajalec.
- ▶ V odprtine aparata nikoli ne vtikajte oz. ne pustite pasti predmetov.
- ▶ Aparat nikoli ne nosite naokoli, če ga držite za napajalni kabel, in ko priključni kabel izvlečete iz omrežja, vedno vlecite vtič in nikoli ne vlecite kabla ali aparata.
- ▶ Ne postavljajte aparata in omrežnega kabla blizu vročih ploskev.
- ▶ Ne shranjujte aparata z zasukanim ali prepognjenim priključnim kablom.

Splošni napotki za uporabnika

Informacije o uporabi navodil za uporabo

- ▶ Pred prvo uporabo aparata morate v celoti prebrati in razumeti navodila za uporabo.
- ▶ Navodila za uporabo obravnavajte kot del izdelka in jih skrbno shranite na dostopnem mestu.
- ▶ V naših servisnih centrih lahko zaprosite za navodila za uporabo v PDF obliki. Za izjavo o skladnosti ES v drugih uradnih jezikih EU lahko zaprosite pri naših servisnih centrih.
- ▶ Če to napravo predate naprej, ji priložite to navodilo za obratovanje.

Razlaga simbolov in napotkov

Naslednje simbole in oznake za nevarnost lahko v teh navodilih za uporabo najdemo na napravah ali na embalaži.



NEVARNOST

Nevarnost zaradi električnega udara za možnostjo hudih telesnih poškodb ali smrti.



NEVARNOST

Nevarnost eksplozije za možnostjo hudih telesnih poškodb ali smrti.



NEVARNOST

Tveganje, povezano z uporabo vnetljivih snovi. Nevarnost zaradi požara s posledično možnimi težkimi telesnimi poškodbami ali celo smrtjo.



OPOZORILO

Opozorilo na možnost telesnih poškodb ali zdravstvenega tveganja.



POZOR

Napotek na nevarnost materialne škode.



Napotek s koristnimi informacijami in nasveti.

- ▶ Od vas se pričakuje dejanje.

1. Ta dejanja opravite v opisanem zaporedju.
- 2.
- 3.

Opis izdelka

Opis delov (sl. 1)

- A Strižni nastavek
- B Gumb za deblokado strižnega nastavka
- C Stikalo za vklop / izklop
- D Filter za zrak
- E Obroček za obešanje
- F Priključni kabel
- G Olje za strižni nastavek
- H Čistilna krtača

Tehnični podatki

Pogon:	enosmerni motor
Mere (DxŠxV):	185 x 46 x 48 mm
Teža:	pribl. 430 g (brez kabla)
Raven oddanega zvočnega tlaka:	< 70 dB(A) @ 25 cm
Tresljaji:	< 2,5 m/s ²
Moč:	< 45 W
	(220 – 240 V AC 50/60 Hz)
	17 W
	(100 – 120 V AC 50/60 Hz)
	odvisno od državne različice,
	glej tipsko ploščico na aparatu
Delovna napetost:	220 – 240 V AC 50/60 Hz
	100 – 120 V AC 50/60 Hz
	odvisno od državne različice,
	glej tipsko ploščico na aparatu

Aparat je opremljen z zaščitno izolacijo in zaščiten pred radijskimi motnjami. Izpolnjuje zahteve Direktive EU o elektromagnetni združljivosti 2014/30/ES in Direktive o strojih 2006/42/ES.

Pribor

Strižni nastavki

Glejte stran 142.

Česalni nastavki

Glejte stran 143.

Uporaba

Priprava

-  Shranite embalažo zaradi varnega skladiščenja ali transporta.

- ▶ Preverite popolnost obsega dobave.
- ▶ Preverite, ali so se deli poškodovali med transportom.

Varnost



Pozor! Poškodbe zaradi napačne napajalne napetosti.

- ▶ Aparat sme delovati izključno z napetostjo, navedeno na tipski ploščici.

Omrežno napajanje

1. Vtaknite omrežni vtič v vtičnico (sl. 2).
2. S stikalom za vklop / izklop aparat vklopite in ga po uporabi izklopite (sl. 3).

-  Aparati imajo dve hitrostni stopnji. Med njima lahko izbirate s stikalom za vklop / izklop.
 - stopnja I = nižja hitrost
 - stopnja II = višja hitrost

Upravljanje

Striženje s česalnimi nastavki

Aparat lahko uporabljate tudi s česalnimi nastavki. S česalnimi nastavki lahko razširite obseg dolžine striženja.

Namestitev / odstranitev česalnega nastavka

1. Česalni nastavek namestite na spodnji rob strižnega nastavka (sl. 4ⓐ) in ga potisnite prek rezalnega roba strižnega glavnika, da se zaskoči (sl. 4ⓑ).
2. Česalni nastavek potisnite v smeri rezalnega roba strižnega glavnika (sl. 5) in ga snemite.

Zamenjava strižnega nastavka

1. S stikalom za vklop / izklop izklopite aparat (sl. 3).
2. Pritisnite gumb za deblokiranje (B) (sl. 6ⓐ) v smeri strižnega nastavka in preklonite strižni nastavek navzven (sl. 6ⓑ).
3. Snemite strižni nastavek z držala (sl. 6ⓒ).
4. Namestite novi strižni nastavek na držalo (sl. 8ⓐ).

-  Pri tem pazite, da je držalo preklonjeno navzven. V nasprotnem primeru ga lahko preklonite z izvijačem (sl. 7).

5. Vklonite aparat (sl. 3), nato pa pritisnite strižni nastavek na aparat, da se slišno zaskoči in lahko premikate nož (sl. 8ⓑ).

Vzdrževanje



Opozorilo! Telesne poškodbe in materialna škoda zaradi nestrokovne uporabe.

- ▶ Izklopite aparat, preden začnete s čiščenjem in vzdrževanjem. Ločite aparat od vira napetosti.

Čiščenje in nega



Nevarnost! Električni udar zaradi vdora tekočine.

- ▶ Ne potaplajte aparata v vodo!
- ▶ Ne dovolite vdora tekočine v notranjost aparata.



Pozor! Poškodbe zaradi agresivnih kemikalij.

- Agresivne kemikalije lahko poškodujejo aparat in pribor.
 - ▶ Ne uporabljajte topil in abrazivnih čistil.
 - ▶ Uporabljajte izključno čistila in olje za strižni nastavek, ki jih priporoča proizvajalec.



Nadomestne dele in pribor lahko nabavite pri svojem trgovcu ali v našem servisnem centru.

- ▶ Po vsaki uporabi snemite česalni nastavek (sl. 5) in preklonite strižni nastavek stran od ohišja (sl. 6). S čistilno krtačko odstranite ostanke las iz odprtine v ohišju in s strižnega nastavka (sl. 9).



Pozor! Poškodbe zaradi nestrokovne uporabe.

- ▶ Strižnega nastavka ne smete priviti!
- ▶ Strižnega noža ne smete popolnoma izvleči!

- ▶ Potisnite strižni nož vstran (sl. 9ⓐ) in s čistilno krtačko očistite odrezane lase s strižnega noža in strižnega glavnika. Po čiščenju potisnite strižni nož nazaj v izhodiščni položaj (sl. 9ⓑ). Strižni nož mora biti poravnat sredi strižnega glavnika.
- ▶ Po čiščenju strižnega nastavka priporočamo uporabo higienskega razpršila. Razpršilo higiensko očisti vse strižne nastave in uničuje bakterije in viruse.
- ▶ Strižni nastavek naoljite z oljem za strižni nastavek (sl. 10).
- ▶ Priporočamo vam, da strižni nastavek med uporabo in po njej čistite in negujete z razpršilom Blade Ice. Razpršilo Blade Ice poskrbi za takojšnje hlajenje, mazanje in čiščenje strižnega nastavka ob hkratni protikorozijski zaščiti.
- ▶ Po čiščenju ponovno namestite strižni nastavek (sl. 7/8). Za kratek čas (ca. 10 sekund) vklopite aparat, da zagotovite enakomerno porazdelitev oljnega filma.



- ▶ Za dobro in dolgotrajno delovanje strižnega aparata je pomembno, da pogosto naoljite strižni nastavek.
- ▶ Če se po daljši uporabi zmogljivost strižnega aparata zmanjša, kljub rednemu čiščenju in mazanju, morate zamenjati strižni nastavek.

- ▶ Redno čistite filter za zrak, da zagotovite dotok zraka:
 1. Z izvijačem odvijte pokrov filtra in ga izvlecite iz ohišja (sl. 11 ⓐ).
 2. S čistilno krtačo očistite filter za zrak.
 3. Potisnite pokrov filtra v ohišje, da se zaskoči (sl. 11 ⓑ).
- ▶ Aparat obrišite le z mehko, morda nekoliko navlaženo krpo.

Odprava težav

Strižni nastavek slabo striže ali cuka

Vzrok: Strižni nastavek je umazan ali obrabljen.

- ▶ Očistite in naoljite strižni nastavek (sl. 9/10), če to ne pomaga, zamenjajte strižni nastavek (sl. 6/7/8).

Poškodbe kože

Vzrok: Prevelik pritisk na kožo.

- ▶ Zmanjšajte pritisk pri striženju blizu kože.

Vzrok: Strižni nastavek je poškodovan.

- ▶ Preverite, ali so se konice zobnikov pri uporabi poškodovali in strižni nastavek po potrebi zamenjajte.

Aparat ne deluje

Vzrok: Napaka na viru napetosti.

- ▶ Preverite brezhibnost stikov med vtičem in vtičnico. Preverite napajalni kabel glede morebitnih poškodb.

Če težave s temi napotki ne morete odpraviti, vas prosimo, da se obrnete na naš servisni center. Nikakor ne smete poskušati sami popraviti aparat!

Odstranjevanje



Pozor! Okoljska škoda v primeru napačnega odstranjevanja.

- ▶ S pravilnim odstranjevanjem varujemo okolje in preprečujemo možne škodljive vplive na ljudi in okolje.

Pri odstranjevanju aparata upoštevajte veljavne zakonske predpise.

Informacije o odstranjevanju električnih in elektronskih naprav v Evropski uniji:



V Evropski uniji je odstranjevanje aparatov na električni pogon urejeno z nacionalnimi predpisi, ki temeljijo na evropski Direktivi 2012/19/EU o odpadnih elektronskih napravah (WEEE). Poslej naprav ni več dovoljeno odlagati med komunalne ali gospodinske odpadke. Aparat bodo brezplačno sprejeli na komunalnih zbirnih centrih oz. v zbiralnicah surovin. Embalaža je izdelana iz materiala, ki ga je mogoče reciklirati. Odlagajte jo na okolju prijazen način in jo reciklirajte.

Indicații generale de siguranță



Citiți și respectați instrucțiunile de siguranță și păstrați-le!

Folosire conformă

- Folosiți mașinile de tuns părul exclusiv pentru tăierea părului uman, a bărbii și a sprâncenelor.
- Folosiți mașinile de tuns păr la animale exclusiv pentru tăierea părului și blăniile animalelor.
- Acest aparat a fost construit pentru utilizarea în domeniul comercial.

Instrucțiuni pentru utilizator

- Înainte de prima punere în funcțiune a aparatului, citiți bine instrucțiunile de folosire și familiarizați-vă cu aparatul.
- Acest aparat poate fi utilizat de copii începând cu vârsta de 14 ani, precum și de persoane cu capacitate locomotorie, senzorială sau mentală redusă ori lipsite de experiență și/sau pregătire, cu condiția să fie supravegheate sau să fi fost instruite în privința utilizării în siguranță a aparatului și să fi înțeles pericolele care pot rezulta de aici. Copiilor le este interzis să se joace cu aparatul. Curățarea și întreținerea nu se vor realiza de către copii, cu excepția situației în care aceștia sunt supravegheați.
- Depozitați aparatul într-un loc inaccesibil pentru animale, protejat de intemperii.

Pericole



Pericol! Electrocutare prin defecțiuni la aparat/cablu de alimentare.

- ▶ Nu folosiți aparatul dacă nu funcționează corect, dacă este deteriorat sau dacă a căzut în apă. Pentru evitarea pericolelor, reparațiile pot fi efectuate doar de un centru de service autorizat sau de un electrician autorizat cu utilizarea de piese de schimb originale.
- ▶ Nu folosiți niciodată aparatul cu un cablu de alimentare defect. Pentru evitarea pericolelor, cablurile de alimentare defecte pot fi înlocuite doar de un centru de service autorizat sau de un electrician autorizat cu utilizarea de piese de schimb originale.

**Pericol! Electrocutare prin penetrare de lichide.**

- ▶ Nu folosiți aparatul în apropiere de căzi, cabine de duș, sau alte recipiente cu conținut de apă. De asemenea nu le folosiți în locuri cu umiditate ridicată. După utilizare, scoateți aparatul din priză, deoarece apropierea de apă este periculoasă chiar și cu aparatul oprit.
- ▶ Așezați și păstrați întotdeauna aparatele electrice astfel încât să nu poată cădea accidental în apă (de ex. în chiuvetă). Feriți aparatul de apă și alte lichide.
- ▶ Nu atingeți și nu întindeți mâna în nici un caz după un aparat electric căzut în apă. Scoateți imediat ștecherul din priză.
- ▶ Duceți aparatul la verificat în centrul de service înainte de a-l repune în funcțiune.
- ▶ Folosiți și păstrați aparatul numai în camere uscate.
- ▶ Ca măsură suplimentară de siguranță, se recomandă protejarea circuitului electric cu un întrerupător de siguranță sensibil la curent rezidual (RCD) omologat, cu declanșare la curent nominal maxim 30 mA. Cereți sfatul instalatorului specializat.

**Pericol de explozie!**

- ▶ Nu folosiți niciodată produsul în medii în care se găsește o concentrație mare de produse cu aerosoli (sprayuri) sau în care se degajează oxigen.

**Pericol! Inflamabil!**

- ▶ Nu stropiți niciodată aparatul cu produse spray cu aerosoli marcate ca inflamabile.

**Avertisment! Accidentări din cauza seturilor de cuțite supraîncălzite.**

- ▶ Folosirea prea îndelungată a aparatului duce la încălzirea setului de cuțite. Întrerupeți regulat utilizarea pentru a permite setului de cuțite să se răcească.

**Avertisment! Răniri prin manipulare neadecvată.**

- ▶ Nu folosiți niciodată aparatul dacă setul de lame este deteriorat.
- ▶ Opriți imediat aparatul înainte de a-l pune deoparte, deoarece aparatul poate cădea din cauza vibrațiilor.

**Atenție! Daune prin manipulare neadecvată.**

- ▶ Alimentați aparatul doar cu tensiunea indicată pe plăcuța de tip a aparatului.
- ▶ Folosiți exclusiv accesoriile recomandate de către producător.
- ▶ Nu introduceți niciodată și nu lăsați să cadă obiecte în fantele aparatului.

- ▶ Nu transportați aparatul de cablu de alimentare și pentru scoaterea din priză trageți de fișă și nu de cablu sau aparat.
- ▶ Țineți cablul și aparatul la distanță de suprafețele fierbinți.
- ▶ Nu depozitați aparatul cu cablul răsucit sau îndoit strâns.

Indicații generale pentru utilizator

Informații referitoare la folosirea instrucțiunilor de folosire

- ▶ Înainte de a pune aparatul în funcțiune pentru prima oară, instrucțiunile de folosire trebuie citite și înțelese integral.
- ▶ Manualul de utilizare reprezintă o parte integrantă a produsului și trebuie să fie păstrat cu grijă și ținut la îndemână.
- ▶ Acest manual de utilizare poate fi solicitat și sub formă de fișier PDF în centrul de service. Declarația de conformitate CE poate fi solicitată și în alte limbi oficiale ale UE de la service-ul nostru.
- ▶ Instrucțiunile trebuie să însoțească aparatul dacă acesta se transmite mai departe la terți.

Clarificări simboluri și indicații

Următoarele simboluri și cuvinte semnal sunt utilizate în acest manual de utilizare, pe aparat sau pe ambalaj.



PERICOL

Pericol de electrocutare având ca urmări răniri corporale grave sau decesul.



PERICOL

Pericol de explozie cu posibile urmări de răniri grave sau moarte.



PERICOL

Pericol prin utilizarea materialelor inflamabile. În caz de incendiu, urmările pot fi răniri grave sau decesul.



AVERTISMENT

Avertizare în cazul unei posibile răniri sau al unui risc asupra sănătății.



ATENȚIE

Indicație asupra pericolului de daune materiale.



Indicație cu informații utile și sfaturi.

- ▶ Veți fi solicitați să efectuați o acțiune.
1. Efectuați aceste acțiuni în ordinea descrisă.
 - 2.
 - 3.

Descriere produs

Denumirea pieselor (fig. 1)

- A Set de cuțite
- B Buton de deblocare pentru setul de cuțite
- C Întreprupător pornit/oprit
- D Filtru de aer
- E Inel de suspendare
- F Cablu de alimentare rețea
- G Ulei pentru setul de cuțite
- H Periuță de curățat

Date tehnice

Mecanism: Motor DC
 Dimensiuni (LxLxI): 185 x 46 x 48 mm
 Greutate: aprox. 430 gr. (fără cablu)
 Nivelul de presiune
 acustică: < 70 dB(A) @ 25 cm
 Vibrare: < 2,5 m/s²
 Putere: < 45 W

(220 – 240 V AC 50/60 Hz)
 17 W

(100 – 120 V AC 50/60 Hz)
în funcție de modelul folosit în țara respectivă, vezi plăcuța tipologică de pe aparat

Tensiune de funcționare:

220 – 240 V AC 50/60 Hz
 100 – 120 V AC 50/60 Hz

în funcție de modelul folosit în țara respectivă, vezi plăcuța tipologică de pe aparat

Aparatul este prevăzut cu izolație de protecție și antiparazitare. El îndeplinește cerințele Directivei UE privind compatibilitatea electromagnetă 2014/30/CE și Directiva privind echipamentele tehnologice 2006/42/CE.

Accesorii

Seturi de cuțite

A se vedea pagina 142.

Seturi de piepteni

A se vedea pagina 143.

Funcționare

Pregătire

-  Păstrați pachetul original pentru o depozitare ulterioară sau pentru transport.

- ▶ Controlați ca livrarea să fie completă.
- ▶ Controlați fiecare piesă să nu aibă daune de transport.

Siguranță



Atenție! Daune din cauza alimentării cu tensiune necorespunzătoare.

- ▶ Alimentați aparatul doar cu tensiunea indicată pe plăcuța de tip a aparatului.

Funcționarea de la rețea

1. Introduceți alimentatorul cu ștecher în priză (fig. 2).
2. Conectați aparatul de la întrerupătorul pornit/oprit și, după folosire, deconectați-l de la același întrerupător (fig. 3).

-  Aparatele dețin două trepte de viteză. Acestea pot fi selectate de la butonul pornit/oprit.
Trepă I = viteză lentă
Trepă II = viteză rapidă

Folosire

Tunderea cu piepteni detașabili

Aparatul poate fi utilizat și cu piepteni detașabili. Cu ajutorul blocurilor de piepteni se poate mări domeniul de lungimi de tăiere.

Montarea / demontarea pieptenilor detașabili

1. Atașați blocul de piepteni la marginea inferioară a setului de cuțite (fig. 4⊕) și glisați-l de-a lungul marginii de tăiere a pieptenului foarfecelor, până la fixare (fig. 4⊖).
2. Glisați blocul de piepteni în sensul marginii de tăiere a pieptenului foarfecelor (fig. 5) și scoateți blocul de piepteni din setul de cuțite.

Înlocuirea setului de cuțite

1. Deconectați aparatul de la întrerupătorul pornit/oprit (fig. 3).
2. Apăsăți butonul de deblocare (B) (fig. 6⊕) în direcția setului de cuțite și desfăceți setul de cuțite de pe carcasa (fig. 6⊖).
3. Înlăturați setul de lame din suport (fig. 6⊙).
4. Atașați noul set de cuțite la suport (fig. 8⊙).

-  Asigurați-vă ca suportul să rămână rabatat. Dacă nu este rabatat, puteți rabata suportul cu o șurubelniță plată (fig. 7).

5. Porniți aparatul (fig. 3), apăsați apoi setul de cuțite în aparat până se fixează cu zgomot și cuțitul se mișcă (fig. 8⊕).

Întreținere



Avertisment! Răniri și daune prin manipulare neadecvată.

- ▶ Opriti aparatul înaintea lucrărilor de curățare și întreținere. Deconectați aparatul de la alimentarea electrică.

Curățare și îngrijire



Pericol! Electrocutare prin penetrare de lichide.

- ▶ Nu scufundați aparatul în apă!
- ▶ Nu lăsați lichide să penetreze în aparat.



Atenție! Daune prin folosirea de agenți chimici agresivi.

- Agenții chimici agresivi pot dăuna aparatului și accesoriilor.
- ▶ Nu folosiți soluții sau agenți abrazivi.
 - ▶ Folosiți exclusiv produse de curățare și ulei pentru lame recomandate de către producător.



Accesoriile și piesele de schimb pot fi procurate prin dealerii dumneavoastră sau centrul nostru de service.

- ▶ Înlăturați blocul de piepteni după fiecare folosire (fig. 5) și rabatați setul de lame de la aparat (fig. 6). Îndepărtați resturile de păr din deschiderea carcasei și setul de cuțite cu ajutorul periuței (fig. 9).



Atenție! Daune prin manipulare neadecvată.

- ▶ Setul de cuțite nu trebuie înșurubat!
- ▶ Cuțitul foarfecelui nu trebuie extras complet!

- ▶ Mutați lateral cuțitul foarfecelui (fig. 9⊕) după care curățați de resturi de păr cuțitul foarfecelui și pieptenul foarfecelui, cu periuța de curățat. După curățare glisați cuțitul foarfecelui înapoi în poziția inițială (fig. 9⊖). Cuțitul foarfecelui trebuie aliniat central față de pieptenele foarfecelui.
- ▶ După curățarea setului de cuțite, recomandăm spray-ul Hygiene. Acesta menține toate seturile de cuțite curate din punct de vedere igienic și protejează împotriva bacteriilor și a virusilor.
- ▶ Ungeți setul de lame doar cu ulei pentru setul de lame (fig. 10).
- ▶ Recomandăm curățarea și îngrijirea setului de cuțite cu spray-ul Blade Ice în timpul și după folosire. Spray-ul „Blade Ice” asigură răcirea, ungera și curățarea imediată a setului de cuțite și în același timp protecția acestuia față de coroziune.

- ▶ Reașezați în poziție setul de cuțite după curățare (fig. 7/8). Porniți scurt aparatul (cca. 10 sec.), pentru a asigura distribuția uniformă a stratului de ulei.
- i**
- ▶ Pentru o bună capacitate de tăiere și de durată este important ca setul de cuțite să fie uns frecvent.
 - ▶ Dacă după o durată îndelungată de utilizare capacitatea de tăiere se reduce, chiar dacă aparatul a fost curățat și uns în mod regulat, setul de cuțite trebuie înlocuit.
- ▶ Curățați filtrul de aer în mod regulat, pentru a asigura circulația aerului:
 1. Deblocați capacul filtrului folosind o șurubelniță și scoateți-l din carcasă (fig. 11 ⓐ).
 2. Curățați filtrul de aer cu o perie de curățat.
 3. Glisați capacul filtrului pe carcasă până se fixează (fig. 11 ⓑ).
 - ▶ Ștergeți aparatul numai cu o lavetă moale, eventual ușor umezită.

Înlăturarea problemelor

Setul de cuțite taie prost sau ciupește

Cauză: Setul de cuțite este murdar sau uzat.

- ▶ Curățați și gresați setul de cuțite (fig. 9/10), în cazul în care prin aceasta nu se remediază problema înlocuiți setul de cuțite (fig. 6/7/8).

Rănirea pielii

Cauză: Apăsare prea puternică pe piele.

- ▶ Atunci când tundeți foarte scurt, reduceți presiunea de apăsare pe piele.

Cauză: Set de cuțite defect.

- ▶ Controlați dacă au fost deteriorate vârfurile dinților în timpul utilizării și eventual înlocuiți setul de cuțite.

Aparatul nu merge

Cauză: Alimentare cu curent defectă.

- ▶ Verificați contactul perfect dintre ștecăr și priză. Verificați cablul de alimentare să nu aibă defecte.

Dacă problema nu se poate rezolva cu aceste instrucțiuni, contactați centrul nostru de service. Nu încercați să reparați aparatul pe cont propriu!

Eliminare



Atenție! În caz de eliminare necorespunzătoare mediul poate fi dăunat.

- ▶ Eliminarea corectă protejează mediul și previne posibile efecte dăunătoare asupra omului și mediului.

La eliminarea aparatului, respectați normele corespunzătoare. **Informație privind eliminarea aparatelor electrice și electronice în Uniunea Europeană:**



În cadrul Uniunii Europene, în cazul aparatele cu funcționare electrică, eliminarea este reglementată prin norme naționale, care se bazează pe directiva UE 2012/19/CE referitoare la aparatele electronice uzate (WEEE). Aparatul nu poate fi aruncat la gunoierul menajer. Aparatul este preluat de către punctele locale de colectare și reciclare. Ambalajul produsului este realizat din materiale reciclabile. Eliminați-le în mod ecologic și duceți-le la reciclat.

Инструкция за експлоатация (превод)
 Машинка за подстригване, тип 1245/1247

Общи указания за безопасност

 **Прочетете и спазвайте всички указания за безопасност и ги приберете!**

Употреба по предназначение

- Ползвайте машинките за подстригване само за подстригване на коса, на брада или на вежди.
- Ползвайте машинката за подстригване на животни само за животински косъм и козина.
- Този уред е конструиран за професионална употреба.

Изисквания към потребителя

- Преди първото пускане на уреда в експлоатация прочетете цялото упътване и се запознайте с уреда.
- (Този уред може да се ползва от деца над 14 годишна възраст както и от лица с ограничени физически, органолептични или психически възможности без опит и знания, само ако са под надзор и са инструктирани как да се ползва безопасно уреда както и за произхождащите от това опасности. Не бива да играят деца с уреда. Почистването и поддръжката от ползвателя не трябва да се извършва от деца без контрол.
- Уредът да се съхранява на място, където животни нямат достъп и да е на защитено от влиянието на времето.

Заплахи

-  **Опасност! Ток от щета по уреда / захранващ кабел.**
- ▶ Уредът да не се ползва, ако не работи както трябва, ако е повреден или ако е паднал във водата. За избягване на опасности ремонти трябва да се извършват само от оторизиран сервиз или от специалисти с електротехническо образование при използване на оригинални резервни части.
 - ▶ Уредът никога да не се ползва с повреден кабел. За избягване на опасности увредени захранващи кабели трябва да се подменят само от оторизиран сервиз или от специалисти с електротехническо образование при използване на оригинални резервни части.



Опасност! Токов удар поради влязла течност.

- ▶ Този уред да не се ползва в близост до вани, душ-кабини или до други съдове, съдържащи вода. Също така, да не се ползват на места с висока влажност на въздуха. След всяко ползване да се изключва уредът от контакта, защото близостта на вода е опасна и при изключен уред.
- ▶ Електроуредите да се поставят и съхраняват така, че да не могат да паднат във водата (напр. в умивалника). Уредът да се държи на страна от контакт с вода и с други течности.
- ▶ Паднал във вода уред в никакъв случай да не се пипа и да не се бърка във водата. Веднага да се издърпа кабела.
- ▶ Преди да се ползва отново уреда, да се провери в центъра за обслужване.
- ▶ Уредът да се ползва и съхранява само в сухи помещения.
- ▶ Като допълнителна мярка за безопасност се препоръчва в токовия кръг да се постави защита срещу утечен ток (RCD) със ток на задействане не повече от 30 mA. Питайте електромонтьор за съвет.



Опасност от експлозия!

- ▶ Уредът да не се ползва в среди, в които има висока концентрация на аерозолни продукти (спрей) или се отделя кислород.



Опасност! Възпламеняем!

- ▶ Не пръскайте уреда никога с аерозолни продукти (спрей), обозначени като като възпламеняеми.



Предупреждение! Наранявания в следствие на прегрети ножчета.

- ▶ При дълготрайна употреба на уреда може да прегреят ножчетата. Прекъсвайте редовно употребата за да изстинат ножчетата.



Предупреждение! Наранявания в следствие на неправилно ползване.

- ▶ Уредът никога да не се ползва с повредени ножчета.
- ▶ Преди да поставите някъде уреда винаги го изключвайте, тъй като може да падне поради вибрациите.



Внимание! Щети в следствие на неправилно ползване.

- ▶ Захранвайте уреда само с променливо напрежение, посочено на типовата табелка на уреда.
- ▶ Използвайте само аксесоарите, препоръчани от производителя.
- ▶ Да не се вкарват предмети или да се допуска те да паднат в отворите на уреда.

de
en
fr
it
es
pt
nl
da
sv
no
fi
tr
pl
cs
sk
hr
hu
sl
ro
bg
ru
uk
et
lv
lt
el
ar

- ▶ Уредът да не се носи за кабели и при изваждане от контакта да не се дърпа за кабели или за уреда, а от щекера.
- ▶ Кабелът и уреда да стоят настрана от горещи повърхности.
- ▶ Уредът да не се съхранява с усукан или прегънат захранващ кабел.

Общи указания за ползване

Информация за ползване на упътването

- ▶ Преди да ползвате уреда за първи път трябва да прочетете и да разберете цялото упътване.
- ▶ Гледайте на упътването като на част от уреда и го съхранявайте добре на достъпно място.
- ▶ Това упътване може да бъде получено и като PDF-файл от центъра за обслужване на клиенти. Декларацията за съответствие на Европейския съюз може да бъде получена и на други езици на ЕС от централите за обслужване на клиенти.
- ▶ При предаване на уреда на други прилагайте упътването.

Обяснения на символите и указанията

Следните символи и сигнални думи се използват в това упътване за работа, на уреда или на опаковката.



ОПАСНОСТ

Опасност от токов удар с вероятност за тежки телесни повреди или смърт.



ОПАСНОСТ

Опасност от експлозия с вероятност за тежки телесни повреди или смърт.



ОПАСНОСТ

Опасност при употреба на възпламеняеми вещества. При пожар са възможни тежки телесни наранявания или смърт.



ПРЕДУПРЕЖДЕНИЕ

Предупреждение за евентуално телесно нараняване или за опасност за здравето.



ВНИМАНИЕ

Указание за опасност от материални щети.



Указание за полезна информация и съвети.

- ▶ Все се призовават за дадено действие.
1. Извършете тези действия в посочената последователност.
 - 2.
 - 3.

Описание на продукта

Описание на частите (фиг. 1)

- A** Ножчета
- B** Бутон за отблокиране на ножчетата
- C** Бутон за включване/изключване
- D** Въздушен филтър
- E** Халка за окачване
- F** Захранващ кабел
- G** Масло за ножчетата
- H** Четка за почистване

Технически данни

Задвижване:	DC двигател
Размери (ДхВхШ):	185 x 46 x 48 mm
Тегло:	около 430 г (без кабел)
Ниво на звуковата емисия:	< 70 dB(A) @ 25 cm
Вибрация:	< 2,5 m/s ²
Консумирана мощност:	< 45 W
	(220 – 240 V AC 50/60 Hz)
	17 W
	(100 – 120 V AC 50/60 Hz)
	според изпълнението на уреда за съответната страна, виж табелката
Работно напрежение:	220 – 240 V AC / 50 – 60 Hz
	100 – 120 V AC / 50 – 60 Hz
	според изпълнението на уреда за съответната страна, виж табелката

Уредът е със защитна изолация и не смущава радиообхвата. Той съответства на директивата на ЕС за електромагнитна поносимост 2014/30/EG и на директивата за машини 2006/42/EG.

Акcesoари

Ножчета

Виж стр. 142.

Приставки гребен

Виж стр. 143.

Начин на ползване

Подготвяне

-  Запазете опаковката за по-късно съхраняване или транспорт.

- ▶ Проверете съдържанието на доставката.
- ▶ Проверете частите за евентуални повреди от транспорт.

Безопасност



Внимание! Щети от неправилно захранващо напрежение.

- ▶ Захранвайте уреда само с променливо напрежение, посочено на типовата табелка на уреда.

Работа със захранване от мрежата

1. Включете щекера в контакта към мрежата (фиг. 2).
2. С бутона за включване/изключване включете уреда и след употреба го изключете (фиг. 3).

-  Уредите имат две степени за скоростта. Те могат да се избират от бутона вкл./изкл. степен I = бавна скорост степен II = бърза скорост

Обслужване

Подстригване с приставки гребен

Уредът може да се ползва и с приставки гребен. С приставките гребен можете да разширите спектъра на дължината на рязане.

Поставяне и смъкване на приставката гребен.

1. Поставете приставката гребен на долния кант на ножчетата (фиг. 4ⓐ) и го плъзнете над режещия кант на гребена за подстригване, докато щракне приставката гребен (фиг. 4ⓑ).
2. Плъзнете приставката гребен по посока на режещия ръб на гребена за подстригване (фиг. 5) и смъкнете приставката гребен от ножчетата.

Подмяна на ножчетата

1. Изключете с бутона за включване/изключване уреда (фиг. 3).
2. Натиснете бутона за отблокиране (B) (фиг. 6ⓐ) по посока на ножчетата и отворете ножчетата (фиг. 6ⓑ).
3. Смъкнете ножчетата от държача (фиг. 6ⓒ).
4. Поставете новите ножчета в държача (фиг. 8ⓐ).

-  Внимавайте държачът да е отворен. Ако това не е така, можете да отворите държача с плоска отверка (фиг. 7).

5. Включете уреда (фиг. 3), натиснете после ножчетата към уреда докато щракнат и ножът може да се движи (фиг. 8ⓑ).

Поддръжка



Предупреждение! Наранявания и материални щети в следствие на неправилно ползване.

- ▶ Преди да почиствате уреда или да извършите поддръжка изключете уреда от мрежата. Отделете уреда от токозахранването.

Почистване и поддръжка



Опасност! Токов удар поради влязла течност.

- ▶ Уредът да не се потапя във вода!
- ▶ Не допускайте да влязат течности в уреда.



Внимание! Щети от агресивни химикали.

- Агресивни химикали могат да повредят уреда и аксесоарите.
- ▶ Не употребявайте разтворители и абразивни средства.
 - ▶ Използвайте само препоръчаните от производителя почистващи средства и смазочно масло за ножчетата.



Допълнителни аксесоари и резервни части можете да получите при Вашия търговец или от нашия център за обслужване.

- ▶ След всяка употреба смъквайте приставката гребен (фиг. 5) и отворете ножчетата (фиг. 6). С четка почистете от косъмчетата от отвора на уреда и от ножчетата (фиг. 9).



Внимание! Щети в следствие на неправилно ползване.

- ▶ Да не се развинтват винчетата на ножчетата!
- ▶ Режещият нож не бива да се изважда до край!
- ▶ Плъзнете ножчетата в страни (фиг. 9ⓐ) и почистете с четката за почистване режещите ножчета и гребена от косъмчетата. След почистване поставете режещия нож в изходна позиция (фиг. 9ⓑ). Режещият нож трябва да е поставен по средата на гребена за подстригване.
- ▶ След почистване на ножчетата препоръчваме хигиенизиращия спрей. Той поддържа ножчетата хигиенично чисти и действа срещу бактерии и вируси.
- ▶ Смазвайте ножчетата със смазочно масло за ножчетата (фиг. 10).

- ▶ Ние препоръчваме по време на работа и след това да почиствате и поддържате с Blade Ice спрей. Спреят Blade Ice, охлажда веднага, смазва и почиства ножчетата като едновременно с това ги предпазва и от корозия.
- ▶ Поставете след почистване ножчета в държача (фиг. 7/8). Включете за малко машинката (за около 10 сек.), за да се разпредели маслото равномерно.



- ▶ За добра и дълготрайна работа на режещите елементи е важно те редовно да се смазват.
- ▶ Ако след продължителна употреба, въпреки редовното почистване и смазване, спадне режещата способност на ножчетата, те трябва да се подменят.

- ▶ Почиствайте редовно въздушния филтър, за да се осигури приток на въздух:
 1. Капачката на филтъра да се освободи и да се дръпне от корпуса (фиг.11 Ⓐ).
 2. Въздушният филтър да се почисти с четката за почистване.
 3. Поставете отново капачката на филтъра на корпуса докато щракне (фиг. 11 Ⓑ).
- ▶ Почиствайте уреда само с мека, евентуално леко влажна кърпа.

Отстраняване на проблеми

Ножчетата режат лошо или скубят

Причина: Ножчетата са замърсени или изхабени.

- ▶ Почистете и смажете ножчетата (фиг. 9/10), ако проблемът не се премахне подменете ножчетата (фиг. 6/7/8).

Наранявания на кожата

Причина: Силно натискане на кожата.

- ▶ Намалете натиска при подстригване близо до кожата.

Причина: Повредени ножчета

- ▶ Проверете дали при употреба са повредени връхчетата на зъбчетата и подменете евентуално ножчетата.

Уредът не работи

Причина: Дефектно електрозахранване.

- ▶ Убедете се в безпогрешния контакт между адаптера и контакта. Проверете захранващия кабел за евентуални повреди.

Ако с тези указания не можете да отстраните повредата, се обърнете към центъра за обслужване. Никога не се опитвайте сами да ремонтирате уреда!

Отстраняване на отпадъци



Внимание! Погрешното отстраняване причинява щети на околната среда.

- ▶ Правилното отстраняване служи на опазването на околната среда и предотвратява възможни вредни влияния върху човек и природа.

При изхвърляне на уреда спазвайте съответните законни разпоредби.

Информация за изхвърляне на електрически и електронни уреди в Европейския съюз:



В Европейския съюз за електроуреди важат националните разпоредби за изхвърляне на отпадъци, които се базират на Директива на ЕС 2012/19/ЕС за стара електронна техника (OEEO). Съгласно това те вече не могат да се изхвърлят като домашна смет. Уредът се приема безплатно от комуналните събирателни пунктове респ. от пунктове за рециклиране. Опаковката на продукта е от материали, които могат да се рециклират. Изхвърлете ги природосъобразно и ги върнете за преработка.

Руководство по эксплуатации (перевод)
Машинка для стрижки волос, тип 1245/1247

Общие правила техники безопасности



Ознакомьтесь с правилами техники безопасности и соблюдайте их!

Использование по назначению

- Используйте машинку для стрижки волос только для стрижки головы, бороды, усов и бровей людям.
- Используйте машинку для стрижки животных только для стрижки волосяного покрова и шерсти животных.
- Данный прибор предназначен для профессионального использования.

Требования к пользователю

- Перед первым использованием необходимо полностью прочесть данное руководство по эксплуатации и подробно ознакомиться с прибором.
- Данный прибор может быть использован детьми старше 14 лет и лицами с недостаточными физическими, сенсорными или умственными способностями, а также недостаточным опытом или знаниями только под наблюдением ответственных лиц или же в том случае, если им были разъяснены правила безопасного обращения с прибором, и они осознали опасности, исходящие от прибора. Нельзя допускать, чтобы дети играли с прибором. Дети не должны заниматься очисткой или обслуживанием прибора без контроля со стороны взрослых.
- Храните прибор за пределами досягаемости животных и воздействия погодных явлений.

Опасности



Опасно! Опасность удара электрическим током в случае повреждения прибора/ сетевого кабеля.

- ▶ Не используйте прибор, если он работает ненадлежащим образом, был поврежден или же побывал в воде. Во избежание опасностей ремонтные работы разрешено проводить только в авторизованном сервисном центре или силами квалифицированного электротехника с использованием оригинальных запчастей.

- ▶ Никогда не используйте прибор с поврежденным сетевым кабелем. Во избежание опасностей поврежденный сетевой кабель следует заменять только в авторизованном сервисном центре или силами квалифицированного электротехника с использованием оригинальных запчастей.



Опасно! Опасность удара электрическим током в случае проникновения жидкости.

- ▶ Не пользуйтесь прибором возле ванны, душа и любых емкостей с водой. Также не пользуйтесь прибором в местах с высокой влажностью воздуха. После каждого использования вынимайте вилку из розетки, так как близость воды представляет опасность даже для выключенного прибора.
- ▶ Всегда размещайте и храните электроприборы так, чтобы они не могли упасть в воду (например, в раковину). Держите прибор вдали от воды и других жидкостей.
- ▶ Ни в коем случае не дотрагивайтесь до упавшего в воду прибора, а также до воды, в которую он упал. Немедленно выньте вилку из розетки.
- ▶ Прежде чем вновь включить прибор, проверьте его в сервисном центре.
- ▶ Используйте и храните прибор только в сухих помещениях.
- ▶ В качестве дополнительной меры безопасности в силовой контур рекомендуется встроить устройство защитного отключения (УЗО), настроенное на утечку тока не более чем 30 мА. Обратитесь за советом к вашему электрику.



Опасность взрыва!

- ▶ Никогда не используйте прибор в помещениях с высокой концентрацией аэрозольных распылителей (спреев) или при выделении кислорода.



Опасно! Опасность воспламенения!

- ▶ Не допускать попадания на прибор аэрозолей/спреев с пометкой «огнеопасно».



Предупреждение! Опасность ожога со стороны блока ножей.

- ▶ В результате длительной эксплуатации блок ножей может нагреться. Периодически прерывайте эксплуатацию, чтобы остудить блок ножей.

**Предупреждение! Опасность травмирования при ненадлежащем использовании.**

- ▶ Никогда не используйте прибор с поврежденным блоком ножей.
- ▶ Всегда выключайте прибор перед тем, как его отложить, так как вследствие вибраций прибор может упасть.

**Осторожно! Повреждение вследствие неверного использования.**

- ▶ Подключайте прибор только к сети с напряжением, указанным на табличке прибора.
- ▶ Используйте только принадлежности, рекомендованные производителем.
- ▶ Не вставляйте и не допускайте попадания каких-либо предметов в отверстия прибора.
- ▶ Не держите прибор за сетевой кабель при переноске; вынимая из розетки, тяните за вилку, а не за кабель или прибор.
- ▶ Не допускайте соприкосновения прибора и сетевого кабеля с горячими поверхностями.
- ▶ Не храните прибор с перекрученным или изогнутым сетевым кабелем.

Общие рекомендации по пользованию

Информация по пользованию руководством по эксплуатации

- ▶ Перед эксплуатацией прибора необходимо полностью прочесть и понять данное руководство по эксплуатации!
- ▶ Руководство по эксплуатации является неотъемлемой частью продукции, тщательно сохраняйте его и держите в легкодоступном месте.
- ▶ Вы также можете получить данное руководство по эксплуатации в формате PDF в одном из наших сервисных центров по запросу. Декларация о соответствии стандартам EG на других официальных языках стран ЕС может быть получена по запросу в одном из наших сервисных центров.
- ▶ При передаче прибора третьим лицам передавайте также руководство по эксплуатации.

Объяснения символов и указаний

Следующие символы и сигнальные слова используются в данном руководстве по эксплуатации, на устройстве или на упаковке.



ОПАСНОСТЬ

Опасность поражения электрическим током, которое может повлечь за собой тяжкие телесные повреждения или смерть.



ОПАСНОСТЬ

Опасность взрыва, который может повлечь за собой тяжкие телесные повреждения или смерть.



ОПАСНОСТЬ

Опасность в результате применения воспламеняющихся веществ. Опасность возникновения пожара, который может повлечь за собой тяжелые телесные повреждения или смерть.



ПРЕДУПРЕЖДЕНИЕ

Предупреждение об опасности телесных повреждений или рисках для здоровья.



ОСТОРОЖНО

Предупреждение об опасности нанесения материального ущерба.



Указание с полезной информацией и советами.

- ▶ Указание выполнить соответствующее действие.

1. Произведите действия в указанном порядке.
- 2.
- 3.

Описание прибора

Наименование деталей (рис. 1)

- A** Блок ножей
- B** Кнопка разблокировки для блока ножей
- C** Выключатель
- D** Воздушный фильтр
- E** Петля для подвешивания
- F** Сетевой кабель
- G** Масло для блока ножей
- H** Щеточка для чистки

Технические характеристики

Привод:	Двигатель постоянного тока
Габариты (Д/Ш/В):	185 x 46 x 48 мм
Вес:	прим. 430 г (без кабеля)
Уровень звукового давления:	< 70 дБ(A) @ 25 см
Вибрация:	< 2,5 м/с ²
Потребляемая мощность:	< 45 Вт

(220 – 240 В перем. тока / 50/60 Гц)
17 Вт

(100 – 120 В перем. тока / 50/60 Гц)

в зависимости от экспортного исполнения, см. типовую табличку на приборе

Рабочее напряжение:	220 – 240 В перем. тока / 50/60 Гц
	100 – 120 В перем. тока / 50/60 Гц

в зависимости от экспортного исполнения, см. типовую табличку на приборе

Прибор имеет надежную электроизоляцию и не создает радиопомех. Прибор соответствует требованиям Директивы ЕС по электромагнитной совместимости 2014/30/ЕС и Директивы ЕС по машиностроению 2006/42/ЕС.



Принадлежности

Блоки ножей

см. страницу 142.

Насадки

см. страницу 143.

Эксплуатация

Подготовка

-  Сохраняйте упаковку прибора для последующего безопасного хранения или транспортировки.

- ▶ Проверьте комплектность поставки.
- ▶ Проверьте все компоненты на возможные повреждения при транспортировке.

Безопасность



Осторожно! Опасность вследствие несоответствующего питающего напряжения.

- ▶ Подключайте прибор только к сети с напряжением, указанным на табличке прибора.

Работа от сети

1. Вставьте штепсельную вилку в розетку (рис. 2).
2. Прибор включается и выключается при помощи выключателя (рис. 3).

-  Прибор имеет два скоростных режима. Выбор осуществляется при помощи выключателя.
Режим I = низкая скорость
Режим II = высокая скорость

Эксплуатация

Стрижка с использованием насадок

Прибор может также использоваться с насадками. С помощью насадок можно расширить диапазон длины стрижки.

Установка и отсоединение насадок

1. Поместите насадку на нижний край блока ножей (рис. 4а) и надвиньте ее на режущий край стригального гребня, пока она не зафиксируется (рис. 4б).
2. Сдвиньте насадку в направлении режущего края стригального гребня (рис. 5) и снимите ее с блока ножей.

Замена блока ножей

1. Выключите прибор с помощью выключателя (рис. 3).
2. Нажмите кнопку разблокировки (B) (рис. 6а) в направлении блока ножей и откиньте блок ножей с корпуса (рис. 6б).
3. Извлеките блок ножей из зажима (рис. 6с).
4. Установите блок ножей на зажим (рис. 8а).

-  Следите за тем, чтобы зажим оставался открытым. Если зажим закрыт, откройте его с помощью плоской отвертки (рис. 7).

5. Включите прибор (рис. 3), прижмите блок ножей к прибору до щелчка и убедитесь, что ножи двигаются (рис. 8б).

Техническое обслуживание



Предупреждение! Опасность травм и материального ущерба при ненадлежащем использовании.

- ▶ Перед началом очистки или технического обслуживания отключите прибор. Отсоедините прибор от электрической сети.

Очистка и уход



Опасно! Опасность удара электрическим током в случае проникновения жидкости.

- ▶ Не опускайте прибор в воду!
- ▶ Не допускайте проникновения жидкостей внутрь прибора.



Осторожно! Повреждения вследствие агрессивных химикатов.

- Агрессивные химикаты могут повредить прибор и принадлежности.
- ▶ Не используйте растворители и абразивные чистящие средства.
 - ▶ Применяйте только чистящие средства и масло для блока ножей, рекомендованные изготовителем.



Принадлежности и запасные части можно заказать в специализированном магазине или в нашем сервисном центре.

- ▶ После каждого использования снимите насадку (рис. 5) и откиньте блок ножей от корпуса (рис. 6). Щеточкой для чистки удалите остатки волос из отверстия в корпусе и из блока ножей (рис. 9).



Осторожно! Повреждение вследствие неверного использования.

- ▶ Блок ножей нельзя отвинчивать!
- ▶ Стригальный нож нельзя выдвигать полностью!

- ▶ Передвиньте стригальный нож в сторону (рис. 9а) и очистите с помощью щетки для чистки стригальный нож и стригальную гребенку от остатков волос. После чистки установите стригальный нож в первоначальное положение (рис. 9б). Стригальный нож должен быть выровнен серединой к стригальной гребенке.
- ▶ После чистки блока ножей мы рекомендуем использование гигиенического спрея. Он поддерживает чистоту и гигиену блоков ножей и защищает их от бактерий и вирусов.

- ▶ Смазывайте блок ножей специальным маслом (рис. 10).
- ▶ Во время и после использования машинки мы рекомендуем проводить очистку блока ножей и уход за ними при помощи спрея Blade Ice. Спрей Blade Ice мгновенно охлаждает блок ножей, одновременно является смазкой, средством для очистки и защищает блок ножей от коррозии.
- ▶ После чистки установите блок ножей на место (рис. 7/8). Включите прибор на короткое время (прим. на 10 сек.) для равномерного распределения масла.



- ▶ Для обеспечения длительной и бесперебойной работы прибора важно часто смазывать блок ножей маслом.
- ▶ Если после длительного использования, несмотря на регулярную чистку и смазку, производительность стрижки снижается, блок ножей необходимо заменить.

- ▶ Регулярно чистить воздушный фильтр, чтобы обеспечить приток воздуха.
 1. Откройте крышку фильтра посредством отвертки и выньте из корпуса (рис. 11 ⓐ).
 2. Очистите воздушный фильтр при помощи щетки.
 3. Снова установите крышку фильтра в корпус и надавите до щелчка (рис. 11 ⓑ).
- ▶ Протирайте прибор только мягкой, при необходимости слегка влажной тряпкой.

Поиск и устранение неполадок

Блок ножей плохо стрижет или дергает волосы

Причина: Блок ножей загрязнен или изношен.

- ▶ Очистите и смажьте блок ножей (рис. 9/10), если проблему устранить не удалось, замените блок ножей (рис. 6/7/8).

Повреждение кожи

Причина: Слишком сильное давление на кожу.

- ▶ Уменьшите давление во время стрижки близко к коже.

Причина: Поврежден блок ножей.

- ▶ Проверьте кончики зубьев на повреждение и при необходимости замените блок ножей.

Прибор не работает

Причина: Неисправность электроснабжения.

- ▶ Проверьте контакт между штепсельной вилкой и розеткой. Проверьте сетевой кабель на наличие повреждений.

Если не удалось устранить проблему с помощью данных рекомендаций, обратитесь в наш сервисный центр. Никогда не пытайтесь самостоятельно ремонтировать прибор.

Утилизация



Осторожно! Вредное воздействие на окружающую среду при неправильной утилизации.

- ▶ Надлежащая утилизация способствует защите природы и предотвращает возможные вредные воздействия на человека и окружающую среду.

В случае утилизации прибора соблюдайте соответствующие законодательные предписания.

Информация об утилизации электрических и электронных приборов в Европейском Союзе:



В странах Европейского Союза утилизация электрических приборов регулируется национальными предписаниями, базирующимися на директиве ЕС 2012/19/EU для отработанных электронных приборов (WEEE). Согласно этой директиве прибор запрещено утилизировать вместе с коммунальными или бытовыми отходами. Прибор бесплатно принимается в местных сборных пунктах и пунктах приема отходов для вторичной переработки. Упаковка изделия выполнена из материалов, подлежащих вторичной переработке. Утилизируйте их экологически безопасным способом и отправляйте на вторичную переработку.

Посібник з експлуатації (переклад)
Машинка для підстригання волосся, тип 1245/1247

Загальні вказівки з техніки безпеки



Ознайомтеся з правилами техніки безпеки та виконуйте їх!

Використання за призначенням

- Машинка для стриження волосся призначена виключно для стриження людей (голова, борода, брови).
- Машинка для стриження тварин призначена виключно для стриження тваринної вовни й хутра.
- Цей пристрій призначений для професійного використання.

Вимоги до користувача

- Перед першим використанням уважно прочитайте посібник з експлуатації та ознайомтеся із пристроєм.
- Цей пристрій може використовуватися дітьми віком від 14 років, а також особами з обмеженими фізичними, сенсорними чи розумовими здібностями або недостатнім досвідом і знаннями за умови, що вони перебувають під наглядом чи отримали вказівки щодо безпечного користування пристроєм і розуміють усі пов'язані з цим ризики. Не дозволяйте дітям гратися з пристроєм. Не дозволяйте дітям чистити або обслуговувати пристрій без контролю з боку дорослих.
- Зберігайте прилад поза зоною досяжності тварин та впливу погодних умов.

Ризики й небезпеки



Небезпека! Ураження струмом через пошкодження пристрою/мережевого кабелю.

- ▶ Не використовуйте пристрій, якщо він не працює належним чином, був пошкоджений або ж побував у воді. Щоб уникнути небезпеки, ремонт слід виконувати тільки в уповноваженому сервісному центрі або силами кваліфікованого електротехніка з використанням оригінальних запчастин.
- ▶ Не користуйтеся пристроєм із пошкодженим мережним кабелем. Щоб уникнути небезпеки, заміну пошкодженого мережевого кабелю слід виконувати тільки в уповноваженому сервісному центрі або силами кваліфікованого електротехніка з використанням оригінальних запчастин.



Небезпека! Ураження струмом через потрапляння рідини.

- ▶ Не використовуйте пристрій поблизу від ванни, душу та інших ємностей, що містять воду. Також забороняється користуватися пристроєм у місцях з високою вологістю повітря. Після використання витягніть штекер із розетки, оскільки близькість до води становить небезпеку, навіть коли пристрій вимкнений.
- ▶ Залишайте й зберігайте електричні пристрої таким чином, щоб вони не могли впасти у воду (наприклад, в умивальник). Тримайте прилад на відстані від води або іншої рідини.
- ▶ У жодному разі не торкайтеся електричного пристрою, якщо той упав у воду, та не торкайтеся води. Одразу витягніть штекер із розетки.
- ▶ Перш ніж знов увімкнути пристрій, перевірте його в сервісному центрі.
- ▶ Користуйтеся пристроєм і зберігайте його тільки у сухих приміщеннях.
- ▶ У якості додаткового заходу безпеки рекомендується передбачити в електричному контурі автомат захисту від струму пошкодження з номінальним струмом відключення не більше 30 мА. Порадьтеся з вашим електриком.



Небезпека вибуху!

- ▶ Ніколи не використовуйте прилад в приміщеннях з високою концентрацією аерозольних розпилювачів (спреїв) або при виділенні кисню.



Небезпека! Небезпека спалахування!

- ▶ Не допускати попадання на прилад аерозолів/спреїв із позначкою «вогнебезпечно».



Увага! Небезпека опіку з боку блоку ножів.

- ▶ В результаті тривалої експлуатації ножовий блок може нагріватися. Періодично переривайте експлуатацію, щоб остудити блок ножів.



Увага! Травмування в разі неправильного поводження.

- ▶ Ніколи не користуйтеся пристроєм з пошкодженим ножовим блоком.
- ▶ Перед тим як покласти пристрій, обов'язково його вимикайте — вібрація може спричинити падіння пристрою.



Обережно! Пошкодження в разі неправильного поводження.

- ▶ Пристрій призначений для використання тільки від джерела з напругою, що вказана на інформаційній табличці.
- ▶ Використовуйте тільки приладдя, рекомендоване виробником.
- ▶ Не вставляйте й не допускайте потрапляння сторонніх предметів в отвори пристрою.

- ▶ Не тримайте пристрій за мережевий кабель при перенесенні; виймаючи з розетки, тягніть за вилку, а не за кабель або пристрій.
- ▶ Тримайте мережевий кабель і пристрій якнайдалі від гарячих поверхонь.
- ▶ Не зберігайте пристрій з перекрученим або перегнутим мережним кабелем.

Загальні інструкції з використання

Інформація щодо користування посібником з експлуатації

- ▶ Перед першим використанням пристрою уважно прочитайте весь посібник з експлуатації.
- ▶ Посібник з експлуатації є частиною виробу і мусить надійно зберігатися в легко доступному місці.
- ▶ Ви можете отримати цей посібник з експлуатації в форматі PDF в одному з наших сервісних центрів. Заяву про відповідність стандартам EG на інших офіційних мовах країн ЄС можна також отримати в одному з наших сервісних центрів.
- ▶ У разі передачі приладу третім особам передавайте також цей посібник з експлуатації.

Роз'яснення символів і сигнальних слів

Наступні символи і сигнальні слова використовуються в цьому посібнику з експлуатації, на пристрої або на упаковці.



НЕБЕЗПЕКА

Небезпека ураження електричним струмом, що може спричинити тяжкі тілесні ушкодження чи навіть смерть.



НЕБЕЗПЕКА

Небезпека вибуху, що може спричинити тяжкі тілесні ушкодження чи навіть смерть.



НЕБЕЗПЕКА

Небезпека через використання речовин, що спалахують. Небезпека виникнення пожежі, що може спричинити тяжкі тілесні ушкодження чи навіть смерть.



ПОПЕРЕДЖЕННЯ

Попередження про можливість отримання тілесних ушкоджень чи існуючий ризик для здоров'я.



ОБЕРЕЖНО

Небезпека пошкодження майна.



Корисна інформація й поради.

- ▶ Вказівка на необхідність виконання певної дії.

1. Виконуйте ці інструкції в наведеній послідовності.
- 2.
- 3.

Опис виробу

Позначення деталей (мал. 1)

- A** Ножовий блок
- B** Кнопка розблокування ножового блока
- C** Вимикач
- D** Повітряний фільтр
- E** Кільце для підвішування
- F** Мережевий кабель
- G** Матило для ножового блока
- H** Щіточка для чищення

Технічні характеристики

Привод:	мотор пост. струму
Розміри (Д х Ш х В):	185 x 46 x 48 мм
Вага:	Приблизно 430 г (без кабелю)
Рівень звукового тиску:	< 70 дБ(A) @ 25 см
Вібрація:	< 2,5 м/с ²
Споживання потужності:	< 45 Вт

	(220 - 240 В змінного струму / 50/60 Гц)
	17 Вт
	(100 - 120 В змінного струму / 50/60 Гц)

залежно від експортного виконання, див. типову таблицю на приладі

Робоча напруга:	220 - 240 В змінного струму / 50/60 Гц
	100 - 120 В змінного струму / 50/60 Гц

залежно від експортного виконання, див. типову таблицю на приладі

Пристрій має електроізоляцію та захищений від радіопешкод. Він відповідає вимогам Директиви ЄС щодо електромагнітної сумісності 2014/30/EG та Директиви ЄС щодо машинобудування 2006/42/EG.

Приладдя

Ножові блоки

див. стор. 142.

Гребінкові насадки

див. стор. 143.

Використання

Підготовка



Не викидайте пакувальні матеріали — їх можна використовувати для надійного зберігання і транспортування пристрою в майбутньому.

- ▶ Перевірте комплектність поставки.
- ▶ Перевірте всі деталі на наявність пошкоджень, отриманих у процесі транспортування.

Безпека



Обережно! Пошкодження через використання невідповідної напруги.

- ▶ Пристрій призначений для використання тільки від джерела з напругою, що вказана на інформаційній табличці.

Використання в режимі живлення від мережі

1. Вставте штепсельну вилку в розетку електромережі (мал. 2).
2. За допомогою вимикача увімкніть пристрій, а після використання вимкніть його (мал. 3).



Прилад має два режими швидкості. Вибрати режим можна за допомогою вимикача.
Режим I = низька швидкість
Режим II = висока швидкість

Експлуатація

Стриження з використанням гребінкових насадок

Пристрій можна використовувати разом із гребінковими насадками. За допомогою гребінкових насадок можна регулювати довжину стриження.

Встановлення / знімання гребінкової насадки

1. Розташуйте гребінкову насадку на нижньому краю ножового блока (мал. 4 ⊕) і насуньте її на ріжучу кромку стригальної гребінки до фіксації (мал. 4 ⊕).
2. Посуньте гребінкову насадку в напрямку ріжучої кромки стригальної гребінки (мал. 5) і зніміть гребінкову насадку з ножового блока.

Заміна ножового блока

1. Вимкніть пристрій за допомогою вимикача (мал. 3).
2. Натисніть кнопку розблокування (B) (мал. 6 ⊕) у напрямку ножового блока й підніміть край ножового блока від корпусу (мал. 6 ⊕).
3. Вийміть ножовий блок із утримувача (мал. 6 ⊕).
4. Розташуйте новий ножовий блок на утримувачеві (мал. 8 ⊕).



Пильуйте, щоб утримувач залишався відкритим. За потреби можна відкинути утримувач за допомогою пласкої викрутки (мал. 7).

5. Увімкніть прилад (мал. 3 ⊕), натисніть на блок ножів у напрямку приладу до фіксації та переконайтеся, що ножи рухаються (мал. 8 ⊕).

Технічне обслуговування



Увага! Травмування й пошкодження майна в разі невідповідного поводження.

- ▶ Перед початком чищення або технічного обслуговування вимкніть прилад. Від'єднайте прилад від електричної мережі.

Чищення та догляд



Небезпека! Ураження струмом через потраплення рідини.

- ▶ Не занурюйте пристрій у воду!
- ▶ Пильуйте, щоб усередину пристрою не потрапляла рідина.



Обережно! Пошкодження агресивними хімікатами.

- Агресивні хімікати можуть пошкодити пристрій і приладдя.
- ▶ Не використовуйте розчинники та абразивні засоби для чищення.
 - ▶ Використовуйте тільки рекомендовані виробником миючі засоби і мастило для ножового блока.



Придбати приладдя та запасні частини можна в спеціалізованому магазині або в нашому сервісному центрі.

- ▶ Після кожного використання знімайте гребінкову насадку (мал. 5) і відкидайте ніжовий блок від корпусу (мал. 6). Щіточкою для чищення видаліть залишки волосся з отвору в корпусі та з ніжового блока (мал. 9).



Обережно! Пошкодження в разі неправильного поводження.

- ▶ Забороняється пригвинчувати ніжовий блок!
 - ▶ Не можна зсувати стригальний ніж повністю!
- ▶ Зсуньте стригальний ніж у бік (мал. 9Ⓐ) і видаліть залишки волосся зі стригального ножа і стригальної гребінки за допомогою щітки для чищення. Після чищення зсуньте стригальний ніж у вихідне положення (мал. 9Ⓑ). Стригальний ніж має бути співвісним стригальної гребінці.
- ▶ Після чищення ніжового блока скористайтеся гігієнічним спреєм. Він забезпечить гігієнічну чистоту ніжового блока і знищить бактерії та віруси.
- ▶ Змащуйте ніжовий блок спеціальним мастилом (мал. 10).
- ▶ Для чищення ніжового блока і догляду за ним ми рекомендуємо застосовувати спрей Blade Ice (під час і після використання). Спрей Blade Ice забезпечує швидке охолодження, змащування і чищення ніжового блока, а також захист від корозії.
- ▶ Після чищення знову встановіть ніжовий блок (мал. 7/8). Увімкніть пристрій на короткий час (приблизно 10 секунд), щоб рівномірно розподілити мастило.



- ▶ Щоб досягти високої і тривалої якості стриження, слід часто чистити та змащувати ніжовий блок.
- ▶ Якщо якість стриження, незважаючи на регулярне чищення і змащування, після тривалого терміну експлуатації погіршується, то ніжовий блок слід замінити.
- ▶ Регулярно очищуйте повітряний фільтр, щоб забезпечити приплив повітря:
 1. Відкрийте кришку фільтру за допомогою викрутки і вийміть з корпусу (мал. 11Ⓐ)
 2. Очистіть повітряний фільтр за допомогою щітки.
 3. Знов встановіть кришку фільтра на корпус та натисніть до фіксації (мал. 11Ⓑ).
- ▶ Протирайте пристрій м'якою, за необхідності злегка зволоженою ганчіркою.

Усунення несправностей

Блок ножів погано стриже або смикає волосся

Причина: Блок ножів забруднений або зносився.

- ▶ Почистіть та змастіть ніжовий блок (мал. 9/10), якщо проблема залишилась, замініть ніжовий блок (мал. 6/7/8).

Пошкодження шкіри

Причина: Ви надто сильно тиснете на шкіру.

- ▶ Зменште тиск при стриженні близько до шкіри.

Причина: Пошкоджений ніжовий блок.

- ▶ Перевірте кінчики зубців на пошкодження та при необхідності замініть ніжовий блок.

Пристрій не працює

Причина: Порушене живлення.

- ▶ Переконайтеся, що штепсельна вилка пристрою надійно підключена до електричної розетки. Перевірте електричний кабель на наявність пошкоджень.

Якщо не вдалося вирішити проблему за допомогою цих вказівок, зверніться до нашого сервісного центру. В ніякому разі не намагайтеся відремонтувати прилад самостійно!

Утилізація



Обережно! Неправильна утилізація завдає шкоди навколишньому середовищу.

- ▶ Належна утилізація сприяє захисту природи й допомагає запобігати можливому шкідливому впливу на людину та навколишнє середовище.

Дотримуйтеся вимог діючого законодавства при утилізації пристрою.

Інформація щодо утилізації електричного та електронного обладнання у країнах Європейського Союзу:



Питання утилізації електричних приладів на території Європейського Союзу регулюються національними нормами, які ґрунтуються на Директиві ЄС 2012/19/EU щодо утилізації електричних приборів та обладнання (WEEE). Згідно з цією Директивою не можна викидати пристрій разом із домашнім чи комунальним сміттям. Ви можете безкоштовно здати його до комунальних пунктів збору та вторинної переробки. Упаковка продукту вироблена з матеріалів, які підлягають вторинній переробці. Утилізуйте її безпечним для екології засобом та віддайте до вторинної переробки.

de
en
fr
it
es
pt
nl
da
sv
no
fi
tr
pl
cs
sk
hr
hu
sl
ro
bg
ru
uk
et
lv
lt
el
ar

Kasutusjuhendi (tõlge)
Juukselõikusmasin, tüüp 1245/1247

Üldised ohutusjuhised

 **Lugege ja järgige kõiki ohutusjuhiseid ja hoidke ohutusjuhend alles!**

Sihipärane kasutamine

- Kasutage juukselõikurit ainult inimjuuste, habemekarvade ja kulmude lõikamiseks.
- Loomadele mõeldud pügamismasinaid kasutage ainult loomakarvade ja -naha pügamiseks.
- Seade on mõeldud professionaalseks kasutamiseks.

Nõuded kasutajale

- Lugege kasutusjuhend enne seadme esmakordset kasutuselevõtmist läbi ja tutvuge seadmega.
- Seadet võivad kasutada lapsed alates 14. eluaastast, samuti piiratud füüsiliste, sensorsete või vaimsete võimetega isikud või isikud, kellel ei ole piisavalt kogemusi või teadmisi, kui nad teevad seda järelevalve all või kui neid on juhendatud seadme ohutu käsitlemise osas ja nad mõistavad sellega kaasnevaid ohtusid. Lapsed ei tohi seadmega mängida. Lapsed ei tohi seadet puhastada ega teostada kasutaja poolset hooldust, välja arvatud siis, kui see toimub järelevalve all.
- Hoidke seadet loomadele kättesaamatult ja ilmastikumõjutuste eest kaitstult.

Ohud

 **Oht! Seadme või toitejuhtme kahjustumisel elektrilöögi oht.**

- ▶ Ärge kasutage seadet, kui see ei tööta nõuetekohaselt, on kahjustatud või kui see on kukkunud vette. Ohtude vältimiseks laske remonditööd teostada üksnes volitatud teeninduskeskuses või elektriku väljaõppega spetsialistil, kasutades seejuures originaalvaruosi.
- ▶ Ärge kasutage seadet kunagi kahjustatud toitejuhtmega. Ohtude vältimiseks laske kahjustatud toitejuhe välja vahetada üksnes volitatud teeninduskeskuses või elektriku väljaõppega spetsialistil, kasutades seejuures originaalvaruosi.

 **Oht! Elektrilöögi oht seadmesse tungiva vedeliku tõttu.**

- ▶ Ärge kasutage seadet vanni, dušialuse või muude mahutite läheduses, milles on vesi. Samuti ärge kasutage seadet suure õhuniiskusega kohtades. Pärast iga kasutuskorda tõmmake toitejuhe vooluvõrgust välja, kuna vee lähedus kujutab endast ohtu ka väljalülitatud seadme korral.

- ▶ Asetage või hoiustage elektriseadmed alati nii, et need ei kukuks vette (nt kraanikaussi). Vältige seadme kokkupuudet vee ja teiste vedelikega.
- ▶ Ärge mitte mingil juhul puudutage vette kukkunud seadet ega vett. Eemaldage seade kohe vooluvõrgust.
- ▶ Laske seade enne uuesti kasutuselevõtmist teeninduskeskuses üle kontrollida.
- ▶ Kasutage ja hoidke seadet ainult kuivades ruumides.
- ▶ Täiendava ohutusmeetmena soovitame paigaldada vooluringi kontrollitud rikkevoolukaitsme (RCD), mille maksimaalne rakendusvool on 30 mA. Küsige nõu oma elektrikult.



Plahvatusoht!

- ▶ Ärge kasutage seadet kunagi keskkondades, kus on kõrge aerosooli (pihust) sisaldavate toodete kontsentratsioon või kus vabaneb hapnikku.



Oht! Tuleohtlik!

- ▶ Ärge kunagi pihustage seadmele aerosooli (pihust) sisaldavaid tuleohtlikuks klassifitseeritud tooteid.



Hoiatus! Vigastusoht ülekuumenenud löikeelemendi tõttu.

- ▶ Seadme pikaajalisel kasutamisel võib löikeelement üle kuumeneda. Löikeelemendi jahutamiseks tehke seadme kasutamises korrapäraselt pause.



Hoiatus! Asjatundmatust käsitlemisest tingitud vigastused.

- ▶ Ärge kasutage kahjustatud löikeelemendiga seadet.
- ▶ Lülitage seade alati enne käestpanekut välja, kuna seade võib vibratsiooni tõttu maha kukkuda.



Ettevaatust! Asjatundmatust käsitlemisest tingitud kahjustused.

- ▶ Kasutage seadet alati üksnes tüübisildil ära toodud pingega.
- ▶ Kasutage ainult tootja poolt soovitatud tarvikuid.
- ▶ Ärge kunagi lükake esemeid seadme avadesse ega laske neil sinna kukkuda.
- ▶ Ärge hoidke seadet toitejuhtmest ja selle vooluvõrgust eemaldamisel tõmmake pistikust, aga mitte juhtmest või seadmest.
- ▶ Hoidke toitejuhe ja seade kuumadest pindadest eemal.
- ▶ Ärge hoiustage seadet keerdunud või väändunud toitejuhtmega.

Üldised juhised kasutajale

Teave kasutusjuhendi kasutamise kohta

- ▶ Enne seadme esmakordset kasutamist lugege kasutusjuhend täielikult läbi ja püüdke sellest aru saada.
- ▶ Kasutusjuhend on toote osa. Säilitage seda hoolikalt käepärases kohas.
- ▶ Kasutusjuhendi võib tellida meie teeninduskeskustest ka PDF-failina. EÜ vastavusdeklaratsiooni võib meie teeninduskeskustest küsida ka teistes Euroopa Liidu ametlikes keeltes.
- ▶ Seadet kolmandale isikule üle andes andke üle ka kasutusjuhend.

Sümbolite ja juhiste selgitused

Selles kasutusjuhendis, seadmel või selle pakendil kasutatakse järgnevaid sümboleid ja märgusõnu.



OHT!

Raske kehavigastuse või surmaga lõppeva elektrilöögi oht.



OHT!

Raske kehavigastuse või surmaga lõppeva plahvatuse oht.



OHT!

Oht tuleohtlike ainete kasutamisel. Tulekahju tekkimise oht, mis võib põhjustada raske kehavigastuse või lõppeda surmaga.



HOIATUS!

Võimaliku kehavigastuse või terviseriski hoiatus.



ETTEVAATUST!

Viide materiaalse kahju ohule.



Kasulik teave ja nõuanded.

- ▶ Teil palutakse teostada teatud toimingud.
1. Teostage need toimingud kirjeldatud järjekorras.
 - 2.
 - 3.

Tootekirjeldus

Osade nimetused (joon 1)

- A** Lõikeelement
- B** Lõikeelemendi vabastusnupp
- C** Lülitit sisse- ja väljalülitamiseks
- D** Õhufilter
- E** Riputusaa
- F** Toitejuhe
- G** Lõikeelemendi õli
- H** Puhastushari

Tehnilised andmed

Ajam:	alalisvoolumootor
Mõõtmed: (p x l x k):	185 x 46 x 48 mm
Kaal:	ca 430 g (ilma juhtmeta)
Müratase:	< 70 dB(A) / 25 cm
Vibratsioon:	< 2,5 m/s ²
Võimsus:	< 45 W
	(220–240 V AC, 50–60 Hz)
	17 W
	(100–120 V AC, 50–60 Hz)
	olenevalt vastava riigi versioonist, vt seadme tüübisildilt
Tööpinge:	220–240 V AC, 50–60 Hz
	100–120 V AC, 50–60 Hz
	olenevalt vastava riigi versioonist, vt seadme tüübisildilt

Seadmel on kaitseisolatsioon ning see ei tekita raadiohäiret. Seade vastab Euroopa Liidu elektromagnetilise ühilduvuse direktiivile 2014/30/EÜ ja masinate direktiivile 2006/42/EÜ.

Tarvikud

Lõikeelemendid

Vt lk 142.

Kammiootsikud

Vt lk 143.

Seadmega töötamine

Ettevalmistamine kasutuselevõtuks

-  Säilitage pakend seadme hilisemaks turvaliseks hoiustamiseks või transportimiseks.

- ▶ Kontrollige tarnekomplekti terviklikkust.
- ▶ Kontrollige kõiki osi võimalike transpordikahjustuste suhtes.

Ohutus



Ettevaatust! Valesst toitepingest tingitud kahjustused.

- ▶ Kasutage seadet alati üksnes tüübisildil ära toodud pingega.

Töötamine vooluvõrgus

1. Asetage pistik pistikupessa (joon 2).
2. Lülitage seade lülitist sisse ja pärast kasutamist välja (joon 3).



-  Seadmetel on kaks kiirust. Neid saab valida sisse- ja väljalülitamise lülitist.
Aste I = aeglane kiirus
Aste II = suur kiirus

Kasutamine





Lõikamine kammiootsikuga

Seadet võib kasutada ka koos kammiootsikutega. Kammiootsikutega saate laiendada lõikepikkuste vahemikku.

Kammiootsiku paigaldamine / eemaldamine

1. Asetage kammiootsik vastu lõikeelemendi alumist serva (joon 4, ) ja lükake seda üle lõikekammi lõikeserva kuni kammiootsik fikseerub (joon 4, ) .
2. Lükake kammiootsikut lõikekammi lõikeserva suunas (joon 5) ja eemaldage kammiootsik lõikeelemendilt.

Lõikeelemendi väljavahetamine

1. Lülitage seade lülitist välja (joon 3).
2. Suruge vabastusnupp (B) (joon 6, ) lõikeelemendi suunas ja eemaldage lõikeelement korpuse küljest (joon 6, ) .
3. Eemaldage lõikeelement hoidiku küljest (joon 6, ) .
4. Asetage uus lõikeelement hoidikule (joon 8, ) .

-  Jälgige, et hoidik on välja tõmmatud Kui see nii ei ole, siis võite hoidiku lapiku kruvikeeraja abil välja tõmmata (joon 7).

5. Lülitage seade sisse (joon 3), seejärel suruge lõikeelemendi vastu käsiseadet kuni see kuuldavalt fikseerub ja lõiketera liigub (joon 8, ) .

Korrasohid



Hoiatus! Asjatundmatu käsitlemine võib põhjustada vigastusi ja kahjustusi.

- ▶ Lülitage seade enne kõikide puhastus- ja hooldustööde algust välja. Eemaldage seade vooluvõrgust.

Puhastamine ja hooldus



Oht! Elektrilöögi oht seadmesse tungiva vedeliku tõttu.

- ▶ Ärge kastke seadet vette!
- ▶ Vältige vedelike tungimist seadme sisse.



Ettevaatust! Agressiivsetest kemikaalidest tingitud kahjustused.

- Agressiivsed kemikaalid võivad seadet ja tarvikuid kahjustada.
- ▶ Ärge kasutage lahusteid ja abrasiivseid vahendeid.
 - ▶ Kasutage ainult tootja poolt soovitatud puhastusvahendeid ja lõikelemendi õli.





Tarvikuid ja varuosi saate tellida oma edasimüüja käest või meie teeninduskeskusest.

- ▶ Pärast iga kasutamist eemaldage korpuse küljest kammiootsik (joon 5) ja lõikeelement (joon 6). Puhastage korpuse ava ja lõikeelement puhastusharjaga juustest (joon 9).



Ettevaatust! Asjatundmatust käsitlemisest tingitud kahjustused.

- ▶ Lõikelemendi kruvisid ei tohi lahti keerata!
- ▶ Lõiketera ei tohi täiesti välja lükata!

- ▶ Lükake lõiketera küljele (joon 9, ) ja puhastage lõiketera ja -kamm puhastusharjaga juuksekarvadest. Peale puhastamist lükake lõiketera uuesti algsele asendisse tagasi (joon 9, ) . Lõiketera peaks asetsema lõikekammi suhtes keskel.
- ▶ Peale lõikeelemendi puhastamist soovime kasutada hügieenilist puhastusspreid. See hoiab kõik lõikelemendid hügieeniliselt puhtad ja on bakterite ja viiruste vastase toimega.
- ▶ Õlitage lõikelementi lõikelemendile mõeldud õliga (joon 10).
- ▶ Soovime puhastada ja hooldada lõikelementi kasutamise ajal ja peale kasutamist lõikeelemendi hooldusspreiga (Blade Ice Spray). Lõikeelemendi hooldussprei jahutab lõikelemendi koheselt, õlitab ja hooldab seda ning kaitseb seda ühtlasi korrosiooni eest.
- ▶ Peale puhastamist asetage lõikeelement uuesti oma kohale (joon 7, 8). Õlikihki ühtlaseks jaotamiseks lülitage seade korra sisse (u 10 s).

- i** ▶ Hea lõiketulemuse saavutamiseks ja lõikekvaliteedi säilimiseks on oluline lõikeelementi sageli õlitada.
- ▶ Kui pärast pikaajalist kasutamist vaatamata puhastamisele ja õlitamisele lõikamistulemus halveneb, siis tuleks lõikeelement välja vahetada.
- ▶ Õhuvoolu tagamiseks puhastage õhufiltrit korrapäraselt.
 1. Keerake filtri kate kruvikeerajaga lahti ja tõmmake korpusest välja (joon 11, ⓐ).
 2. Puhastage õhufiltrit puhastusharjaga.
 3. Lükake filtri kate korpusesse kuni see fikseerub (joon 11, ⓑ).
- ▶ Pühkige seadet ainult pehme, vajadusel kergelt niiske lapiga.

Probleemide kõrvaldamine

Lõikeelement lõikab halvasti või kitsub

Põhjus: lõikeelement on määrdunud või kulunud.

- ▶ Puhastage ja õlitage lõikeelementi (joon 9, 10), kui see ei kõrvalda probleemi, siis vahetage lõikeelement välja (joon 6, 7, 8).

Nahavigastus

Põhjus: liiga tugev surve nahale.

- ▶ Vähendage nahalähedasel lõikamisel survet.

Põhjus: kahjustatud lõikeelement.

- ▶ Kontrollige, kas hammastik on kasutamisel kahjustada saanud ja vajadusel vahetage lõikeelement välja.

Seade ei tööta

Põhjus: vooluvarustuse häired.

- ▶ Veenduge, et pistiku ja pistikupesa vahel on laitmatu ühendus. Kontrollige toitejuhet võimalike kahjustuste osas.

Kui teil ei õnnestu nende juhiste abil probleemi lahendada, pöörduge meie teeninduskeskuse poole. Ärge kunagi püüdke seadet ise parandada!

Utiliseerimine



Ettevaatust! Keskkonnakahju vältimiseks!

- ▶ Nõuetekohane utiliseerimine on keskkonnakaitse huvides ja takistab inimese ja keskkonna kahjustamist.

Järgige seadme utiliseerimisel vastavaid õigusakte.

Euroopa Liidu elektriliste ja elektrooniliste seadmete utiliseerimise alane info:



Euroopa Liidus toimub elektriliste seadmete utiliseerimine vastavalt kohalikele regulatsioonidele, mis põhinevad Euroopa Liidu elektri- ja elektroonika-seadmete jäätmeid käsitleval direktiivil 2012/19/EÜ (WEEE). Seadet ei tohi utiliseerida koos olmejäätmetega. Seade võetakse tasuta vastu kohaliku omavalitsuse jäätmekogumispunktis või jäätmejaamas. Toote pakend on valmistatud taaskasutatavatest materjalidest. Utiliseerige see keskkonnasõbralikult ja suunake taaskasutusse.

Lietošanas instrukcija (tulkojums)
Tipa 1245/1247 matu griežamās mašīnas

Vispārējās drošības norādes

 **Izlasiet un ievērojiet visas drošības instrukcijas!**

Paredzētais pielietojums:

- Izmantojiet matu griežamās mašīnas tikai cilvēku matu, bārdas un uzacu griešanai.
- Izmantojiet dzīvnieku apspalvojuma griežamās mašīnas tikai dzīvnieku spalvu un pavilnas griešanai.
- Šo ierīci ir paredzēts izmantot industriālām vajadzībām.

Prasības lietotājiem

- Pirms lietošanas pilnībā izlasiet Lietošanas instrukciju un iepazīstiet pašu iekārtu.
- Bērni no 14 gadu vecuma, kā arī cilvēki ar fiziskiem, sensoriem un garīgiem traucējumiem un personas, kurām trūkst pieredzes un/vai zināšanu, šo iekārtu drīkst izmantot tikai tad, kad ir apguvušas drošus iekārtas izmantošanas pamatus un izpratuši tās potenciāli radītos riskus. Bērniem ir aizliegts spēlēties ar iekārtu. Bērni bez uzraudzības nedrīkst veikt iekārtas tīrīšanu un tehnisko apkopi.
- Ierīce nedrīkst būt sasniedzama dzīvniekiem, tā ir jāsargā no laikapstākļu ietekmes.

Apdraudējums

 **Bīstami! Ierīces/barošanas kabeļa bojājumi var izraisīt strāvas triecienu.**

- ▶ Neizmantojiet iekārtu, ja ir traucēta tās darbība, tā ir bojāta vai iekritusi ūdenī. Lai neradītu apdraudējumu, remontu drīkst veikt vienīgi autorizētā servisa centrā vai elektrotehnikā apmācīts specializētais personāls, izmantojot oriģinālās rezerves daļas.
- ▶ Nekad neizmantojiet ierīci ar bojātu barošanas kabeli. Lai neradītu apdraudējumu, bojāta barošanas kabeļa nomaiņu drīkst veikt vienīgi autorizētā servisa centrā vai elektrotehnikā apmācīts specializētais personāls, izmantojot oriģinālās rezerves daļas.

 **Bīstami! Šķidrums rada strāvas trieciena risku.**

- ▶ Nelietojiet šo ierīci līdzās vannai, dušai vai citai ūdens tvertnei. Nelietojiet to arī vietās, kur ir liels gaisa mitrums. Pēc lietošanas beigām ik reizi atslēdziet barošanas vada spraudni no kontaktligzdas, jo ūdens tuvums rada riskus arī tad, kad ierīce ir izslēgta.

- ▶ Vienmēr novietojiet un glabājiet elektroierīci tā, lai tā nevarētu iekrist ūdenī, piemēram, izlietnē. Sargiet ierīci no ūdens un citiem šķidrumiem.
- ▶ Nekādā gadījumā nepieskarieties ūdenī iekritušai ierīcei un nemēģiniet to satvert ūdenī. Nekavējoties pārtrauciet strāvas padevi ierīcei.
- ▶ Ierīci pirms lietošanas atsākšanas nogādājiet uz pārbaudi servisa centrā.
- ▶ Izmantojiet un uzglabājiet iekārtu tikai sausās telpās.
- ▶ Kā papildu drošības līdzekli ieteicams iebūvēt tīklā elektrības drošinātāju (RCD) ar nominālo atslēgšanas strāvas stiprumu ne vairāk par 30 mA. Par to konsultējieties ar kvalificētu elektriķi.



Sprādzienbīstamība!

- ▶ Ierīci nedrīkst lietot vidē, kur gaisā ir daudz aerosola daļiņu vai liela skābekļa koncentrācija.



Bīstami! Uzliesmojošs!

- ▶ Nekad neļojiet ierīci ar aerosoliem, kas ir marķēti kā uzliesmojoši.



Brīdinājums! Pārkarsis asmeņu bloks var radīt apdegumus.

- ▶ Asmeņu bloks var sakarst ilgstošas iekārtas lietošanas laikā. Regulāri pārtrauciet iekārtas lietošanu, lai ļautu asmeņu blokam atdzist.



Brīdinājums! Nepareiza izmantošana var radīt miesas bojājumus.

- ▶ Nekad neizmantojiet ierīci ar bojātu asmeņu bloku.
- ▶ Iekārtu pirms nolikšanas vienmēr izslēdziet, lai tā vibrācijas ietekmē nevarētu nokrist zemē.



Uzmanību! Nepareiza izmantošana var radīt zaudējumus.

- ▶ Izmantojiet ierīci tikai ar spriegumu, kas atbilst uz tipa plāksnītes norādītajam.
- ▶ Izmantojiet tikai ražotāja apstiprinātus piederumus.
- ▶ Neievietojiet nepiederošus priekšmetus ierīces atverēs.
- ▶ Nepārnēsājiet ierīci aiz barošanas kabeļa un, izraujot spraudni no rozetes, vienmēr velciet aiz spraudņa, nevis aiz vada vai ierīces.
- ▶ Sargājiet ierīci un strāvas kabeli no karstām virsmām.
- ▶ Neuzglabājiet ierīci ar savērtu vai pārlocītu barošanas kabeli.

Vispārējās norādes lietotājiem

Informācija par lietošanas instrukciju

- ▶ Pirms uzsākt iekārtas izmantošanu ir jāizlasa un jāizprot tās Lietošanas instrukcija.
- ▶ Uzskatiet lietošanas instrukciju par produkta sastāvdaļu un uzglabājiet to drošā un viegli pieejamā vietā.
- ▶ Šo lietošanas instrukciju var iegūt mūsu servisa centros arī PDF faila formātā. Mūsu servisa centros var iegūt EK atbilstības deklarāciju arī citās ES oficiālajās valodās.
- ▶ Nododot ierīci trešajām personām, nododiet arī tās lietošanas instrukciju.

Simbolu un instrukciju skaidrojums

Šādi simboli un signālvārdi tiek izmantoti šajā lietošanas instrukcijā, uz ierīces un uz iepakojuma.



BĪSTAMI

Pastāv elektriskās strāvas trieciena risks, kas var izraisīt smagus miesas bojājumus vai pat nāvi.



BĪSTAMI

Pastāv eksplozijas risks, kas var izraisīt smagus miesas bojājumus vai pat nāvi.



BĪSTAMI

Uzliesmojošu vielu izmantošana rada briesmas. Degšana var radīt smagus miesas bojājumus vai pat nāvi.



BRĪDINĀJUMS

Brīdinājums par iespējamu miesas bojājumu vai veselības kaitējuma risku.



PIESARGĪETIES

Apzīmē materiālo zaudējumu radīšanas risku.



Piezīme ar nozīmīgu informāciju un padomiem.

- ▶ Nepieciešams veikt kādu darbību.
1. Darbības jāveic norādītajā secībā.
 - 2.
 - 3.

Izstrādājuma apraksts

Komponentu uzskaitījums (1. att.)

- A** Asmeņu bloks
- B** Asmeņu bloka atbloķēšanas poga
- C** Ieslēgšanas/izslēgšanas slēdzis
- D** Gaisa filtrs
- E** Gredzens pakāršanai
- F** Elektriskās barošanas kabelis
- G** Eļļa asmeņu blokam
- H** Tīrīšanas birste

Tehniskie dati

Piedziņa: DC motors
 Izmēri (AxPxG): 185 x 46 x 48 mm
 Svars: 185 x 46 x 48 mm
 apm. 430 g (bez kabeļa)
 Emisijas skaņas spiediena līmenis: 70 dB(A) @ 25 cm
 < 2,5 m/s²
 Vibrācija: < 45 W
 Jaudas patēriņš

(220 – 240 V AC 50/60 Hz)
 17 W
 (100 – 120 V AC 50/60 Hz)
atkarībā no valsts, skatiet datu plāksnīti uz iekārtas

Barošanas spriegums: 220 – 240 V AC 50/60 Hz
 100 – 120 V AC 50/60 Hz
atkarībā no valsts, skatiet datu plāksnīti uz iekārtas

Ierīce ir izolēta un nerada elektromagnētiskus traucējumus. Iekārta atbilst ES Elektromagnētiskās savienojamības direktīvai 2014/30/ES un ES direktīvai par mašīnām 2006/42/ES.

Piederumi

Asmeņu bloks

Skatiet 142. lpp.

Ķemmes uzlikas

Skatiet 143. lpp.

Eksploatācija

Sagatavošana

-  Iepakojuma materiālu saglabājiet, lai ierīci vēlāk droši uzglabātu vai transportētu.

- ▶ Pārbaudiet, vai viss ir piegādāts.
- ▶ Pārbaudiet, vai transportēšanas laikā nav sabojātas ierīces detaļas.

Drošība



Uzmanību! Barošanas strāva ar neatbilstošu spriegumu var radīt bojājumus.

- ▶ Izmantojiet ierīci tikai ar spriegumu, kas atbilst uz tipa plaksnītes norādītajam.

Strāvas padeves izmantošana

1. Kontaktdakšu pieslēdziet kontaktrozetei (2. att.).
2. Ar ieslēgšanas/izslēgšanas slēdzi ieslēdziet ierīci pirms lietošanas un izslēdziet pēc tās (3. att.).

-  Ierīcēm ir divas ātruma pakāpes. Tās var izvēlēties ar ieslēgšanas/izslēgšanas slēdzi.
I pakāpe = lēns ātrums
II pakāpe = liels ātrums

Apkalpošana

Griešana ar ķemmes uzlikām

Ierīci var izmantot arī ar ķemmes uzlikām. Ar ķemmes uzlikām varat paplašināt griešanas garuma diapazonu.

Ķemmes uzliku uzlikšana/noņemšana

1. Uzlieciet ķemmes uzliku uz asmeņu bloka apakšējās malas (4. att. ⓐ) un velciet to pār griezējšķēru griezējšķautni, līdz ķemmes uzlika nofiksējas (4. att. ⓑ).
2. Ķemmes uzliku velciet griezējšķēru griezējšķautnes virzienā (5. att.) un noņemiet ķemmes uzliku no asmeņu bloka.

Asmeņu bloka nomaiņa

1. Izslēdziet ierīci ar ieslēgšanas/izslēgšanas slēdzi (3. att.).
2. Nospiediet atbloķēšanas pogu (B) (6. att. ⓐ) asmeņu bloka virzienā un nolokiet asmeņu bloku no korpusa (6. att. ⓑ).
3. Noņemiet asmeņu bloku no turētāja (6. att. ⓒ).
4. Uzlieciet jauno asmeņu bloku uz turētāja (8. att. ⓐ).

-  Turklāt nodrošiniet, lai turētājs būtu noliekts. Ja tā nenotiek, varat turētāju noliekt ar plakanu skrūvgriezi (7. att.).

5. Izslēdziet ierīci (3. att.), pēc tam spiediet asmeņu bloku pret rokas ierīci, līdz tas dzirdami nofiksējas un asmens sāk kustēties (8. att. ⓒ).

Apkope



Bridinājums! Nepareiza ierīces izmantošana var radīt miesas bojājumus un materiālos zaudējumus.

- ▶ Pirms jebkuru tīrīšanas un apkopes darbu uzsākšanas izslēdziet ierīci un atvienojiet to no strāvas padeves. Atvienojiet ierīci no strāvas padeves.

Tīrīšana un kopšana



Bistami! Šķidruma ieplūšana rada strāvas trieciena risku.

- ▶ Neiegremdējiet ierīci ūdenī.
- ▶ Nepieļaujiet šķidrumu iekļūšanu ierīcē.



Uzmanību! Agresīvas ķīmiskās vielas var radīt bojājumus.

Agresīvas ķīmiskās vielas var radīt bojājumus iekārtā un tās piederumos.

- ▶ Neizmantojiet šķīdinātājus un abrazīvus līdzekļus.
- ▶ Izmantojiet tikai ar ražotāja apstiprinātus tīrīšanas līdzekļus un asmeņu bloka eļļu.



Piederumus un rezerves daļas varat iegādāties pie sava izplatītāja vai mūsu apkopes centrā.

- ▶ Pēc katras lietošanas noņemiet ķemmes uzliku (5. att.) un izkratiet atgriezumus no korpusa (6. att.). Ar tīrīšanas suku palīdzību notīriet matu paliekas no līgšanas un asmeņu bloka (9. att.).



Uzmanību! Nepareiza izmantošana var radīt zaudējumus.

- ▶ Asmeņu bloku nedrīkst tikt uzskrūvēt!
- ▶ Griezējasmens nedrīkst būt līdz galam izbidīts!

- ▶ Izbidiet griezējasmēni sāniski (9. att. ⓐ) un ar tīrāmo birsti notīriet nogrieztos matus no griezējasmēņa un griezējķemmes. Pēc tīrīšanas iebidiet griezējasmēni atpakaļ sākuma pozīcijā (9. att. ⓑ). Griezējasmens ir jānovieto pret griezējķemmes vidu.
- ▶ Pēc asmeņu bloka tīrīšanas ieteicams izmantot higiēnisko aerosolu. Tas saglabā visas asmeņu bloka daļas higiēniski tīras un iedarbojas pret baktērijām un vīrusiem.
- ▶ Ieeļļojiet asmeņu bloku ar asmeņu bloka eļļu (10. att.).
- ▶ Asmeņu bloku lietošanas laikā un pēc tam ieteicams tīrīt un kopt ar Blade Ice Spray. Blade Ice Spray nodrošina tūlītēju asmeņu bloka dzesēšanu, eļļošanu, tīrīšanu un vienlaicīgi arī aizsardzību pret koroziju.
- ▶ Pēc tīrīšanas uzlieciet asmeņu bloku atpakaļ (7./8. att.). Uz īsu brīdi (aptuveni 10 s) ieslēdziet mašīnu, lai nodrošinātu vienmērīgu eļļas kārtiņas uzklāšanu.

- i** ▶ Lai griešanu varētu veikt labi un pietiekami ilgi uzturētu griešanas spēju, ir svarīgi bieži ieeļļot asmeņu bloku.
- ▶ Ja griešanas efektivitāte samazinās pēc ilgstoša lietošanas laika, neskatoties uz regulāru tīrīšanu un eļļošanu, tad ir jāmaina asmeņu bloks.
- ▶ Regulāri tīriet gaisa filtru, lai nodrošinātu gaisa piekļuvi ierīcei:
 1. atskrūvējiet filtra vāciņu, izmantojot skrūvngrieci, un izņemiet to no korpusa (11. att. Ⓐ)
 2. Iztīriet gaisa filtru ar tīrīšanas birsti.
 3. Iebidiet filtra vāciņu korpusā, līdz tas nokļūst (11. att. Ⓒ).
- ▶ Noslaukiet ierīci tikai ar mikstu, viegli samitrinātu drānu.

Problēmu risināšana

Asmeņu bloks slikti griež vai plēš matus

lemesls: Asmeņu bloks ir aizsērējis vai nolietojies.

- ▶ Iztīriet un ieeļļojiet asmeņu bloku (9./10. att.). Ja darbības traucējums saglabājas, nomainiet asmeņu bloku (6./7./8. att.).

Ievainota āda

lemesls: Tiek pārāk stipri spiesti uz ādu.

- ▶ Griežot līdz ar ādu, samaziniet spiedienu uz to.

lemesls: Bojāts asmeņu bloks.

- ▶ Pārbaudiet, vai lietošanas laikā nav sabojāti asmeņu bloka zobiņi, un vajadzības gadījumā nomainiet asmeņu bloku.

Ierīce nedarbojas

lemesls: Traucēta strāvas padeve.

- ▶ Pārbaudiet, vai ir kontakts starp kontaktspraudni un tīkla kontaktligzdu. Pārbaudiet, vai nav bojāts strāvas kabelis.

Ja pēc šo norādījumu izpildīšanas saglabājas darbības traucējumi, tad lūdzam vērsties mūsu servisa centrā. Nekādā gadījumā nemēģiniet pats labot ierīci.

Utilizācija



Uzmanību! Nepareiza utilizācija kaitē apkārtējai videi.

- ▶ Pareiza utilizācija palīdz aizsargāt apkārtējo vidi un samazina iespējamu kaitīgo ietekmi uz cilvēkiem un dabu.

Utilizējot ierīci, pievērsiet uzmanību attiecīgajām likumu prasībām.

Informācija par elektrisko un elektronisko ierīču utilizāciju Eiropas Savienībā:



Eiropas Savienībā elektroierīču utilizāciju nosaka valstu noteikumi, kas ir balstīti uz ES direktīvu 2012/19/ES par elektrisko un elektronisko ierīču un iekārtu atkritumiem (EEIA). Saskaņā ar to, šo ierīci nedrīkst utilizēt kopā ar komunāliem vai sadzīves atkritumiem. Ierīci par brīvu pieņem sabiedriskajās atkritumu savākšanas vai šķirošanas vietās. Produkta iepakojums ir izgatavots no pārstrādājama materiāla. Utilizējiet viedi draudzīgā veidā un nododiet otrreizējai pārstrādei.

Naudojimo instrukcija (vertimas)
Plaukų kirpimo mašinėlė 1245/1247

Bendrosios atsargumo priemonės

 **Perskaitykite ir atkreipkite dėmesį į visas atsargumo priemones bei pasilikite ateičiai!**

Naudojimas pagal paskirtį

- Naudokite plaukų kirpimo mašinėlės tik žmonių galvos plaukams, barzdai ir antakiams kirpti.
- Naudokite gyvūnų plaukų kirpimo mašinėlės tik gyvūnų plaukams ir kailiui kirpti.
- Šis prietaisas sukurtas profesinės veiklos vykdymui.

Reikalavimai naudotojui

- Prieš pradėdami naudoti, perskaitykite visas naudojimo instrukcijas ir susipažinkite su prietaisu.
- Šį prietaisą gali naudoti vaikai nuo 14 metų, taip pat asmenys, turintys ribotų fizinių, jutiminių ar protinių gebėjimų arba neturintys patirties ir/ar žinių, jei jie yra prižiūrimi arba jiems buvo paaiškinta, kaip saugiai naudoti prietaisą ir jie suprato gresiančius pavojus. Vaikams negalima žaisti su prietaisu. Neprižiūrimi vaikai negali atlikti valymo ir priežiūros darbų.
- Prietaisą laikykite gyvūnams nepasiekiamoje vietoje arba ten, kur jis gali būti paveiktas oro sąlygų.

Pavojai

 **Pavojus! Elektros smūgio pavojus esant sugadintam prietaisui / maitinimo laidui.**

- ▶ Nenaudokite prietaiso, jei jis tinkamai neveikia, jei yra sugadintas, arba jei jis įkrito į vandenį. Kad būtų išvengta pavojaus, remontą turi atlikti tik įgalioti aptarnavimo centrai arba prietaisą naudoti apmokyti specialistai, naudodami tik originalias dalis.
- ▶ Niekada nenaudokite prietaiso su pažeistu maitinimo laidu. Kad būtų išvengta pavojaus, sugadintus maitinimo laidus turi pakeisti tik įgalioti aptarnavimo centrai arba prietaisą naudoti apmokyti specialistai, naudodami tik originalias dalis.

 **Pavojus! Elektros smūgio pavojus patekus skysčiui.**

- ▶ Nenaudokite prietaiso netoli vonių, dušo kabinų ar kitų indų, kuriuose yra vandens. Taip pat nenaudokite vietose, kuriose yra labai drėgna.

Kiekvieną kartą panaudoję ištraukite iš tinklo kištuką, nes jei netoli yra vanduo, yra pavojinga, net kai prietaisas yra išjungtas.

- ▶ Elektros prietaisus visuomet padėkite arba laikykite taip, kad jie neįkristų į vandenį (pvz. kriauklę). Prietaisą laikykite atokiau nuo vandens ar kitų skysčių.
- ▶ Jei elektros prietaisas įkrito į vandenį, nelieskite jo ir vandens. Tučtuojau ištraukite kištuką iš lizdo.
- ▶ Prieš prietaisą vėl pradėdami naudoti, patikrinkite klientų aptarnavimo centre.
- ▶ Prietaisą naudoti ir laikyti tik sausose patalpose.
- ▶ Rekomenduojame kaip papildomą apsaugos priemonę į elektros tinklą įmontuoti patikrintą srovės nuotėkio relę (RCD) su ne didesniu nei 30 mA jautrumu. Pasitarkite su elektriku.



Sprogimo pavojus!

- ▶ Niekada nenaudokite prietaiso aplinkoje, kurioje yra didelė aerosolinių (purškiamųjų) produktų koncentracija arba išskiriamas deguonis.



Pavojus! Degus!

- ▶ Niekada nepurškite prietaiso aerosoliu (purškikliu), kuris pažymėtas kaip degus.



Įspėjimas! Susižeidimo pavojus esant perkaitusiems kirpimo peiliukams.

- ▶ Jei prietaisas ilgai naudojamas, kirpimo peiliukai gali įkaisti. Naudodami pastoviai darykite pertraukas, kad kirpimo peiliukai atvėstų.



Įspėjimas! Susižeidimo pavojus netinkamai naudojant.

- ▶ Niekada nenaudokite prietaiso, jei pažeisti kirpimo peiliukai.
- ▶ Prieš padėdami prietaisą visuomet jį išjunkite, kadangi jis dėl vibracijos gali nukristi.



Atsargiai! Sugadinimo pavojus netinkamai naudojant.

- ▶ Įjunkite prietaisą tik su duomenų plokštelėje nurodyta įtampa.
- ▶ Naudokite tik gamintojo rekomenduojamus priedus.
- ▶ Nekiškite ir nemeskite jokių objektų į prietaiso angas.
- ▶ Neneškite prietaiso laikydami už maitinimo laido, atjunkite prietaisą nuo elektros lizdo traukdami kištuką, o ne laidą ar prietaisą.
- ▶ Maitinimo laidą ir prietaisą laikykite atokiau nuo įkaitusių paviršių.
- ▶ Nelaikykite prietaiso, jei maitinimo laidas susisukęs ar užlenktas.

Bendrosios nuorodos naudotojui

Informacija apie naudojimo instrukcijos naudojimą

- ▶ Prieš pradėdami naudotis prietaisu, perskaitykite visas naudojimo instrukcijas.
- ▶ Naudojimo instrukcija yra prietaiso dalis, laikykite ją gerai prieinamoje vietoje.
- ▶ Šią naudojimo instrukciją kaip PDF failą galima gauti mūsų klientų aptarnavimo centruose. EB atitikties deklaraciją kitomis ES kalbomis galima gauti mūsų klientų aptarnavimo centruose.
- ▶ Perduodami prietaisą tretiesiems asmenims, pridėkite šią naudojimo instrukciją.

Simbolių ir nuorodų paaiškinimas

Šioje instrukcijoje, prietaise ir ant pakuotės naudojami toliau pateikti simboliai ir įspėjamieji žodžiai.



PAVOJUS

Elektros šoko pavojus, galintis sukelti sunkų žmogaus sužalojimą ar mirtį.



PAVOJUS

Sprogimo pavojus, galintis sukelti sunkų žmogaus sužalojimą ar mirtį.



PAVOJUS

Pavojus naudojant degias medžiagas. Gaisro pavojus, galintis sukelti sunkų žmogaus sužalojimą ar mirtį.



ĮSPĖJIMAS

Įspėjimas, kad galima susižeisti ar galima rizika sveikatai.



ATSARGIAI

Rodo, kad galima patirti materialinės žalos.



Rodo naudingą informaciją ar patarimus.

- ▶ Turite imtis veiksmų.
1. Atlikite veiksmus nurodyta tvarka.
 - 2.
 - 3.

Gaminio aprašymas

Lentelės aprašymas (1 pav.)

- A** Kirpimo peiliukai
- B** Kirpimo peiliukų atblokavimo mygtukas
- C** Įjungimo / išjungimo mygtukas
- D** Oro filtras
- E** Pakabinimo ąsa
- F** Maitinimo laidas
- G** Alyva kirpimo peiliukams
- H** Valymo šepetėlis

Techniniai duomenys

Pavara:	DC variklis
Matmenys (I x P x A):	185 x 46 x 48 mm
Svoris:	430 g (be laido)
Garso slėgio lygis:	< 70 dB(A) @ 25 cm
Vibracija:	< 2,5 m/s ²
Vartojamoji galia	< 45 W
	(220–240 V AC 50/60 Hz)
	17 W
	(100–120 V AC 50/60 Hz)
	Pagal šaliai skirtą versiją,
	žr. duomenų plokštelę ant
	prietaiso
Maitinimo įtampa:	220–240 V AC 50/60 Hz
	100–120 V AC 50/60 Hz
	Pagal šaliai skirtą versiją,
	žr. duomenų plokštelę ant
	prietaiso

Prietaisas yra izoliuotas ir apsaugotas nuo radijo bangų trukdžių. Atitinka ES direktyvų 2014/30/EB dėl elektromagnetinio suderinamumo ir 2006/42/EB dėl mašinų reikalavimus.

Priedai

Kirpimo peiliukai

Žr. 142 psl.

Šukutės

Žr. 143 psl.

Naudojimas

Paruošimas

-  Išsaugokite pakuotę vėlesniam saugiam laikymui ir transportavimui.

- ▶ Patikrinkite, ar visos dalys yra pakuotėje.
- ▶ Patikrinkite, ar transportavimo metu dalys nebuvo pažeistos.

Sauga



Atsargiai! Pavojus sugadinti naudojant netinkamą įtampą.

- ▶ Įjunkite prietaisą tik su duomenų plokštelėje nurodyta įtampa.

Įkrovimas

1. Įkiškite kištuką į elektros lizdą (2 pav.).
2. Įjungimo / išjungimo mygtuku įjunkite mašinėlę, po naudojimo išjunkite (3 pav.).

-  Prietaisai turi dvi greičio pakopas. Jas galima pasirinkti įjungimo / išjungimo mygtuku.
I pakopa = lėtas greitis
II pakopa = didelis greitis

Naudojimas

Kirpimas su šukutėmis

Prietaisą galima naudoti ir su šukutėmis. Šukutėmis galite praplėsti kirpimo ilgio diapazoną.

Šukučių uždėjimas / nuėmimas

1. Pridėkite šukutes prie apatinio kirpimo peiliukų krašto (4Ⓢ pav.) ir stumkite per viršutinio peiliuko kirpimo briauną, kol šukutės užsifiksuos (4Ⓢ pav.).
2. Stumkite šukutes viršutinio peiliuko kirpimo briaunos kryptimi (5 pav.) ir jas nuimkite nuo kirpimo peiliukų.

Kirpimo peiliukų keitimas

1. Įjungimo / išjungimo mygtuku išjunkite prietaisą (3 pav.).
2. Spauskite atblokavimo mygtuką (B) (6Ⓢ pav.) pjovimo peiliukų kryptimi ir atlenkite pjovimo peiliukus nuo korpuso (6Ⓢ pav.).
3. Nuimkite pjovimo peiliukus nuo laikiklio (6Ⓢ pav.).
4. Uždėkite naujus pjovimo peiliukus ant laikiklio (8Ⓢ pav.).

-  Atkreipkite dėmesį, kad laikiklis būtų atlenktas. Priešingu atveju galite atlenkti laikiklį plokšiu atsuktuvu (7 pav.).

5. Įjunkite prietaisą (3 pav.), po to spauskite kirpimo peiliukus link rankinio prietaiso, kol jie girdimai užsifiksuoja, ir peiliukai juda (8Ⓢ pav.).

Techninė priežiūra



Įspėjimas! Susižeidimo ir daiktų sugadinimo pavojus netinkamai naudojant.

- ▶ Prietaisą išjunkite prieš pradėdami valymo ir techninės priežiūros darbus. Prietaisą atjunkite nuo maitinimo šrovės.

Valymas ir priežiūra



Pavojus! Elektros smūgio pavojus patekus skysčiui.

- ▶ Neįmerkite prietaiso į vandenį!
- ▶ Saugokite, kad į prietaiso vidų nepatektų skysčių.



Atsargiai! Pavojus sugadinti stipriomis cheminėmis medžiagomis.

- Stiprios cheminės medžiagos gali prietaisą ir priedus sugadinti.
- ▶ Nenaudokite tirpiklių ir šveitiklių.
- ▶ Naudokite tik gamintojo rekomenduojamas valymo priemones ir kirpimo peiliukų alyvą.



Priedus ir atsargines dalis galite įsigyti iš savo prekybos binoko ar mūsų klientų aptarnavimo centre.

- ▶ Po kiekvieno naudojimo nuimkite šukutes (5 pav.) ir atlenkite kirpimo peiliukus nuo korpuso (6 pav.). Valymo šepetėliu pašalinkite plaukų likučius iš prietaiso angos ir nuo kirpimo peiliukų (9 pav.).



Atsargiai! Sugadinimo pavojus netinkamai naudojant.

- ▶ Kirpimo peiliukų neleidžiama užskuti!
- ▶ Apatinio peiliuko neleidžiama visiškai iškišti!

- ▶ Pastumkite apatinį peiliuką į šoną (9Ⓢ pav.) ir nuvalykite šepetėliu nuo viršutinio ir apatinio peiliukų plaukų likučius. Po valymo apatinį peiliuką vėl įstumkite atgal į pradinę padėtį (9Ⓢ pav.). Apatinis peiliukas turėtų būti viršutinio peiliuko viduryje.
- ▶ Po kirpimo peiliukų valymo rekomenduojame naudoti higieninį purškiklį. Jis laiko visus kirpimo peiliukus higieniškus ir veikia prieš bakterijas ir virusus.
- ▶ Kirpimo peiliukus suteptkite kirpimo peiliukų alyva (10 pav.).
- ▶ Naudojimo metu ir po jo rekomenduojame kirpimo peiliukus valyti ir prižiūrėti „Blade Ice“ purškikliu. „Blade Ice“ purškiklis iš karto aušina, sutepa ir valo kirpimo peiliukus, tuo pačiu metu saugo nuo korozijos.
- ▶ Po valymo vėl uždėkite kirpimo peiliukus (7 ir 8 pav.) Trumpam įjunkite mašinėlę (apie 10 sek.), kad alyvos plėvelė tolygiai pasiskirstytų.



- ▶ Siekiant, kad peiliukai kirptų gerai kuo ilgiau, labai svarbu juos dažnai sutepti alyva.

- ▶ Jei po ilgo naudojimo peiliukai kerpa blogiau, nepaisant to, kad jie yra išvalyti ir sutepti alyva, turite juos pakeisti naujais.

- ▶ Reguliariai valykite oro filtrą, kad užtikrintumėte oro tiekimą:
 1. Filto dangtelį atblokuokite atsuktuvu ir ištraukite iš korpuso (11 ⊕ pav.).
 2. Oro filtrą nuvalykite šepetėliu.
 3. Filto dangtelį stumkite į korpusą, kol jis užsifiksuos (11 ⊕ pav.).
- ▶ Prietaisą nuvalykite minkšta, šiek tiek sudrėkinta šluoste.

Trikčių šalinimas

Kirpimo peiliukai blogai kerpa arba peša

Priežastis: Kirpimo peiliukai užsiteršę arba susidėvėjo.

- ▶ Kirpimo peiliukus išvalykite ir sutapkite (9/10 pav.), jei tai problemos nepašalina, kirpimo peiliukus pakeiskite (6/7/8 pav.)

Odos pažeidimas

Priežastis: Per stipriai spaudžiama oda.

- ▶ Kirpdami prie odos spauskite mažiau.

Priežastis: Pažeisti kirpimo peiliukai.

- ▶ Patikrinkite, ar naudojant nebuvo pažeistos dantukų viršūnės ir, jei reikia, pakeiskite kirpimo peiliukus.

Prietaisas neveikia

Priežastis: Neveikia maitinimas elektra.

- ▶ Patikrinkite, ar kištukas ir kištukinis lizdas sienoje gerai sujungti. Patikrinkite, ar maitinimo laidas nesugadintas.

Jei laikydamiesi šių nurodymų negalite pašalinti problemos, kreipkitės į mūsų klientų aptarnavimo centrą. Jokiu būdu nebandykite patys remontuoti prietaiso!

Atliekų šalinimas



Atsargiai! Netinkamas atliekų šalinimas kelia grėsmę aplinkai.

- ▶ Tinkamas atliekų šalinimas saugo aplinką ir mažina galimą neigiamą poveikį žmonėms ir aplinkai.

Išmesdami prietaisą laikykitės atitinkamų teisinių reikalavimų.
Informacija apie elektros ir elektroninės įrangos išmetimą Europos Sąjungoje:



Europos Sąjungoje elektros prietaisų išmetimą reguliuoja nacionaliniai teisės aktai, kurie remiasi ES Direktyva 2012/19/ES dėl elektros ir elektroninės įrangos atliekų (EEI). Remiantis jais, prietaiso nebegalima šalinti kartu su komunalinėmis ar buitinėmis atliekomis. Komunaliniuose ar naudingų medžiagų surinkimo centruose prietaisas priimamas nemokamai. Gaminio pakuotė pagaminta iš perdirbamų medžiagų. Šalinkite jas ekologiškai ir pristatykite pakartotiniam naudojimui.

Οδηγίες λειτουργίας (Μετάφραση)
Κουρευτική μηχανή τύπου 1245/1247

Γενικές υποδείξεις ασφαλείας

 **Διαβάστε και τηρείτε όλες τις υποδείξεις ασφαλείας και φυλάξτε τις για μελλοντική χρήση!**

Προβλεπόμενη χρήση

- Χρησιμοποιείτε τις κουρευτικές μηχανές αποκλειστικά σε ανθρώπινα μαλλιά, γένια και φρύδια.
- Χρησιμοποιείτε τις κουρευτικές μηχανές για ζώα αποκλειστικά για το κόψιμο μαλλιού και τριχώματος ζώων.
- Αυτή η συσκευή προορίζεται για επαγγελματική χρήση.

Απαιτήσεις από το χρήστη

- Διαβάστε πριν από την πρώτη θέση σε λειτουργία όλες τις οδηγίες λειτουργίας και εξοικειωθείτε με τη συσκευή.
- Η συσκευή αυτή μπορεί να χρησιμοποιηθεί από παιδιά 14 ετών και άνω, καθώς και άτομα με μειωμένες φυσικές, αισθητηριακές ή πνευματικές ικανότητες ή έλλειψη εμπειρίας ή/και γνώσης, εφόσον βρίσκονται υπό επίβλεψη ή έχουν λάβει οδηγίες σχετικά με την ασφαλή χρήση της συσκευής και τους κινδύνους που απορρέουν από αυτή. Δεν επιτρέπεται στα παιδιά να παίζουν με τη συσκευή. Τα παιδιά δεν επιτρέπεται να καθαρίζουν και να συντηρούν τη συσκευή, εκτός εάν βρίσκονται υπό επίβλεψη.
- Η συσκευή πρέπει να φυλάσσεται μακριά από ζώα και την επίδραση καιρικών συνθηκών.

Κίνδυνοι

 **Κίνδυνος! Ηλεκτροπληξία λόγω βλάβης στη συσκευή/στο καλώδιο δικτύου.**

- ▶ Μην χρησιμοποιείτε τη συσκευή, εάν δεν λειτουργεί σύμφωνα με τον προβλεπόμενο τρόπο, έχει υποστεί βλάβη ή έχει πέσει στο νερό. Για την αποτροπή κινδύνων, η εκτέλεση επισκευών επιτρέπεται αποκλειστικά και μόνο από εξουσιοδοτημένο κέντρο σέρβις ή από ειδικά καταρτισμένο ηλεκτρολόγο, χρησιμοποιώντας γνήσια ανταλλακτικά.
- ▶ Μην χρησιμοποιείτε ποτέ τη συσκευή εάν το καλώδιο τροφοδοσίας είναι φθαρμένο. Για την αποτροπή κινδύνων, η αντικατάσταση των φθαρμένων καλωδίων τροφοδοσίας επιτρέπεται αποκλειστικά και μόνο από εξουσιοδοτημένο κέντρο σέρβις ή από ειδικά καταρτισμένο ηλεκτρολόγο, χρησιμοποιώντας γνήσια ανταλλακτικά.

**Κίνδυνος! Ηλεκτροπληξία λόγω εισχώρησης νερού στη συσκευή.**

- ▶ Μην χρησιμοποιείτε τη συσκευή κοντά σε μπανιέρες, ντουζιέρες ή δοχεία που περιέχουν νερό. Επίσης, μην τη χρησιμοποιείτε σε χώρους με μεγάλη υγρασία. Μετά από κάθε χρήση τραβήξτε το φιλ από την πρίζα, καθώς, ακόμα και εκτός λειτουργίας η συσκευή αποτελεί κίνδυνο όταν βρίσκεται κοντά σε νερό.
- ▶ Τοποθετείτε ή αποθηκεύετε τις ηλεκτρικές συσκευές πάντα με τέτοιο τρόπο ώστε να μην μπορούν να πέσουν στο νερό (π.χ. στο νιπτήρα). Προστατεύστε τη συσκευή από κάθε επαφή με νερό ή άλλα υγρά.
- ▶ Σε καμία περίπτωση μην αγγίζετε ηλεκτρική συσκευή που έχει πέσει μέσα σε νερό και μην βάζετε τα χέρια σας μέσα στο νερό. Βγάλτε αμέσως το φιλ από την πρίζα.
- ▶ Προτού χρησιμοποιήσετε ξανά τη συσκευή, αναθέστε σε ένα κέντρο σέρβις τον έλεγχό της.
- ▶ Χρησιμοποιείτε και φυλάσσετε τη συσκευή μόνο σε ξηρό χώρο.
- ▶ Ως πρόσθετο μέτρο ασφάλειας συνιστάται η εγκατάσταση στο ηλεκτρικό κύκλωμα μιας εγκεκριμένης διάταξης προστασίας κατά του ρεύματος διαρροής (RCD) με μέγιστη τιμή ρεύματος απελευθέρωσης 30 mA. Συμβουλευτείτε τον ηλεκτρολόγο σας.

**Κίνδυνος έκρηξης!**

- ▶ Μην χρησιμοποιείτε τη συσκευή σε περιβάλλον όπου υπάρχουν προϊόντα με υψηλή συγκέντρωση αερολυμάτων (σπρέι) ή απελευθερώνεται οξυγόνο.

**Κίνδυνος! Εύφλεκτο!**

- ▶ Ποτέ μην ψεκάζετε τη συσκευή με προϊόντα αερολυμάτων (σπρέι) που χαρακτηρίζονται ως εύφλεκτα.

**Προειδοποίηση! Τραυματισμοί λόγω υπερθέρμανσης των μονάδων κοπής.**

- ▶ Όταν η συσκευή χρησιμοποιείται για παρατεταμένο χρονικό διάστημα, η μονάδα κοπής μπορεί να θερμανθεί. Διακόπτετε τακτικά τη χρήση, αφήνοντας τη μονάδα κοπής να κρυώσει.

**Προειδοποίηση! Τραυματισμοί λόγω μη ενδεδειγμένου χειρισμού.**

- ▶ Σε καμία περίπτωση μην χρησιμοποιείτε τη συσκευή με φθαρμένες μονάδες κοπής.
- ▶ Απενεργοποιείτε πάντα τη συσκευή πριν την ακουμπήσετε σε κάποια επιφάνεια, γιατί υπάρχει κίνδυνος να πέσει κάτω λόγω των δονήσεων.

**Προσοχή! Ζημιές λόγω μη ενδεδειγμένου χειρισμού.**

- ▶ Χρησιμοποιείτε τη συσκευή αποκλειστικά και μόνο με την τάση που αναγράφεται στην πινακίδα τύπου.
- ▶ Χρησιμοποιείτε αποκλειστικά τα εξαρτήματα που συνιστώνται από τον κατασκευαστή.
- ▶ Ποτέ μην εισάγετε ή αφήνετε να πέσουν αντικείμενα στα ανοίγματα της συσκευής.
- ▶ Μην μεταφέρετε τη συσκευή κρατώντας την από το καλώδιο τροφοδοσίας και για να την αποσυνδέσετε από το δίκτυο τροφοδοσίας τραβάτε το βύσμα και όχι το καλώδιο ή την ίδια τη συσκευή.
- ▶ Κρατάτε το καλώδιο τροφοδοσίας και τη συσκευή μακριά από θερμές επιφάνειες.
- ▶ Μη φυλάσσετε τη συσκευή με στριμμένο ή τσακισμένο καλώδιο τροφοδοσίας.

de

en

fr

it

es

pt

nl

da

sv

no

fi

tr

pl

cs

sk

hr

hu

sl

ro

bg

ru

uk

et

lv

lt

el

ar

Γενικές οδηγίες χρήσης

Πώς να χρησιμοποιήσετε αυτές τις οδηγίες λειτουργίας

- ▶ Πριν θέσετε τη συσκευή σε λειτουργία για πρώτη φορά, πρέπει να έχετε διαβάσει και κατανοήσει όλες τις οδηγίες λειτουργίας.
- ▶ Θεωρήστε τις οδηγίες λειτουργίας ως αναπόσπαστο μέρος του προϊόντος και φυλάξτε τις καλά σε σημείο με εύκολη πρόσβαση.
- ▶ Μπορείτε να ζητήσετε αυτές τις οδηγίες λειτουργίας και ως αρχείο PDF από τα κέντρα σέρβις της εταιρείας μας. Μπορείτε να ζητήσετε από τα κέντρα σέρβις της εταιρείας μας τη δήλωση συμμόρφωσης ΕΚ και σε άλλες επίσημες γλώσσες της ΕΕ.
- ▶ Σε περίπτωση παραχώρησης της συσκευής σε τρίτους, μην παραλείψετε να παραδώσετε μαζί και τις παρούσες οδηγίες λειτουργίας.

Επεξήγηση συμβόλων και υποδείξεων

Τα σύμβολα και οι προειδοποιητικές λέξεις που ακολουθούν χρησιμοποιούνται σε αυτές τις οδηγίες στη συσκευή ή στη συσκευασία.



ΚΙΝΔΥΝΟΣ

Κίνδυνος ηλεκτροπληξίας με πιθανή συνέπεια βαρύ τραυματισμό ή και θάνατο.



ΚΙΝΔΥΝΟΣ

Κίνδυνος έκρηξης με πιθανή συνέπεια βαρύ τραυματισμό ή και θάνατο.



ΚΙΝΔΥΝΟΣ

Κίνδυνος λόγω χρήσης εύφλεκτων υλικών. Κίνδυνος πυρκαγιάς με πιθανή συνέπεια από βαρύ τραυματισμό έως και θάνατο.



ΠΡΟΕΙΔΟΠΟΙΗΣΗ

Προειδοποίηση για πιθανό τραυματισμό ή κίνδυνο για την υγεία.



ΠΡΟΣΟΧΗ

Υπόδειξη σχετικά με τον κίνδυνο πρόκλησης υλικών ζημιών.



Υπόδειξη που αφορά χρήσιμες πληροφορίες και συμβουλές.

- ▶ Σας υποδεικνύεται να εκτελέσετε μια ενέργεια.

1. Εκτελέστε τις ενέργειες αυτές με τη σειρά που περιγράφεται.
- 2.
- 3.

Περιγραφή προϊόντος

Περιγραφή των εξαρτημάτων (εικ. 1)

- A** Μονάδα κοπή
- B** Κουμπί απασφάλισης για τη μονάδα κοπής
- C** Διακόπτης ON/OFF
- D** Φίλτρο αέρα
- E** Κρίκος ανάρτησης
- F** Καλώδιο τροφοδοσίας
- G** Λάδι για τη μονάδα κοπής
- H** Βουρτσάκι καθαρισμού

Τεχνικά χαρακτηριστικά

Μηχανισμός κίνησης:	Μοτέρ DC
Διαστάσεις (ΜxΠxΥ):	185 x 46 x 48 mm
Βάρος:	περ. 430 g (χωρίς καλώδιο)
Στάθμη ηχητικής πίεσης:	< 70 dB(A) @ 25 cm
Δόνηση:	< 2,5 m/s ²
Απορροφούμενη ισχύς:	< 45 W

(220 – 240 V AC 50/60 Hz)

17 W

(100 – 120 V AC 50/60 Hz)

Ανάλογα με την έκδοση χώρας, βλ. πινακίδα τύπου στη συσκευή

220 – 240 V AC 50/60 Hz

100 – 120 V AC 50/60 Hz

Ανάλογα με την έκδοση χώρας, βλ. πινακίδα τύπου στη συσκευή

Τάση λειτουργίας:

Η συσκευή διαθέτει μόνωση ασφαλείας και καταστολή ραδιο-παραεμβολών. Η συσκευή πληροί τις απαιτήσεις της ευρωπαϊκής Οδηγίας περί Ηλεκτρομαγνητικής Συμβατότητας 2014/30/ΕΚ και συμμορφώνεται με την Οδηγία περί μηχανών 2006/42/ΕΚ.

Πρόσθετος εξοπλισμός

Μονάδες κοπής

βλ. σελίδα 142.

Προσαρτώμενες χτένες

βλ. σελίδα 143.

Λειτουργία

Προετοιμασία

- i** Φυλάξτε τα υλικά συσκευασίας για την περίπτωση που χρειαστεί να αποθηκεύσετε τη συσκευή ή να τη μεταφέρετε με ασφάλεια.

- ▶ Ελέγξτε την πληρότητα του περιεχομένου της συσκευασίας.
- ▶ Ελέγξτε όλα τα εξαρτήματα για να εντοπίσετε τυχόν φθορές που προκλήθηκαν κατά τη μεταφορά.

Ασφάλεια



Προσοχή! Βλάβες λόγω εσφαλμένης τροφοδοσίας τάσης.

- ▶ Χρησιμοποιείτε τη συσκευή μόνο με την τάση που αναγράφεται στην πινακίδα τύπου.

Λειτουργία με ηλεκτρικό ρεύμα

1. Βάλτε το φικς στην πρίζα (εικ. 2).
2. Με το διακόπτη λειτουργίας ON/OFF ενεργοποιήστε τη συσκευή (εικ. 3) και μετά τη χρήση απενεργοποιήστε την.

- i** Οι συσκευές διαθέτουν δύο βαθμίδες ταχύτητας. Μπορείτε να τις επιλέξετε μέσω του διακόπτη λειτουργίας ON/OFF.
Βαθμίδα I = χαμηλή ταχύτητα
Βαθμίδα II = υψηλή ταχύτητα

Χειρισμός

Κοπή με προσαρτώμενες χτένες

Η συσκευή μπορεί να λειτουργήσει και με προσαρτώμενες χτένες. Με τις προσαρτώμενες χτένες μπορείτε να αυξήσετε το εύρος του μήκους κοπής.

Τοποθέτηση / αφαίρεση της προσαρτώμενης χτένας

1. Τοποθετήστε την προσαρτώμενη χτένα στο κάτω άκρο της μονάδας κοπής (εικ. 4ⓐ) και ωθήστε την πάνω από την κοπτική ακμή της χτένας κοπής, μέχρι να ασφαλίσει (εικ. 4ⓑ).
2. Ωθήστε την προσαρτώμενη χτένα προς την κατεύθυνση της κοπτικής ακμής της χτένας κοπής (εικ. 5) και αφαιρέστε τη προσαρτώμενη χτένα από τη μονάδα κοπής.

Αντικατάσταση της μονάδας κοπής

1. Απενεργοποιήστε τη συσκευή με το διακόπτη λειτουργίας ON/OFF (εικ. 3).
2. Πιέστε το κουμπί απασφάλισης (B) (εικ. 6ⓐ) προς την κατεύθυνση της μονάδας κοπής, ξεκουμπώστε και αφαιρέστε τη μονάδα κοπής από το περίβλημα (εικ. 6ⓑ).
3. Αφαιρέστε τη μονάδα κοπής από το συγκρατητήρα (εικ. 6ⓐ).

4. Τοποθετήστε την καινούρια μονάδα κοπής στο συγκρατητήρα (εικ. 8ⓐ).

- i** Προσέξτε ο συγκρατητήρας να παραμείνει ανοικτός. Διαφορετικά, μπορείτε να ανοίξετε τον συγκρατητήρα με ένα επίπεδο κατασβίδι (εικ. 7).

5. Ενεργοποιήστε τη συσκευή (εικ. 3), και στη συνέχεια πιέστε τη μονάδα κοπής προς τη συσκευή χειρός μέχρι να ασφαλίσει με χαρακτηριστικό ήχο και η λεπίδα να κινείται (εικ. 8ⓑ).

Συντήρηση



Προειδοποίηση! Τραυματισμοί και υλικές ζημιές λόγω μη ενδεδειγμένου χειρισμού.

- ▶ Απενεργοποιήστε τη συσκευή, προτού ξεκινήσετε οποιαδήποτε εργασία καθαρισμού και συντήρησης. Αποσυνδέστε τη συσκευή από την τροφοδοσία τάσης.

Καθαρισμός και φροντίδα



Κίνδυνος! Ηλεκτροπληξία λόγω εισχώρησης υγρού στη συσκευή.

- ▶ Μην βυθίζετε τη συσκευή στο νερό!
- ▶ Μην αφήνετε υγρασία να εισέλθει στο εσωτερικό της συσκευής.



Προσοχή! Βλάβες λόγω χρήσης διαβρωτικών χημικών καθαριστικών.

Η χρήση διαβρωτικών χημικών καθαριστικών ενδέχεται να προκαλέσει ζημιές στη συσκευή και τον πρόσθετο εξοπλισμό της.

- ▶ Ως εκ τούτου, μην χρησιμοποιείτε διαλυτικά και απορρυπαντικά σε σκόνη.
- ▶ Χρησιμοποιείτε αποκλειστικά το καθαριστικό και το λάδι μονάδας κοπής που συσκευάζονται από τον κατασκευαστή.



Πρόσθετο εξοπλισμό και ανταλλακτικά μπορείτε να προμηθευτείτε από το εμπόριο ή από το κέντρο σέρβις της εταιρείας μας.

- ▶ Μετά από κάθε χρήση αφαιρέστε την προσαρτώμενη χτένα (εικ. 5) και ξεκουμπώστε τη μονάδα κοπής από το περίβλημα (εικ. 6). Απομακρύνετε με τη βούρτσα καθαρισμού τις τρίχες από το άνοιγμα του περιβλήματος και τη μονάδα κοπής (εικ. 9).



Προσοχή! Ζημιές λόγω μη ενδεδειγμένου χειρισμού.

- ▶ Δεν επιτρέπεται να ανοίγετε τη μονάδα κοπής!
- ▶ Μην αφαιρέτε εντελώς τη λεπίδα κοπής!

- ▶ Μετακινήστε τη λεπίδα κοπής στο πλάι (εικ. 9Ⓞ) και καθαρίστε τόσο αυτήν όσο και τη χτένα κοπής από τις τρίχες με το βουρτσάκι καθαρισμού. Μετά τον καθαρισμό ωθήστε τη λεπίδα κοπής πάλι πίσω στην αρχική της θέση (εικ. 9Ⓞ). Η λεπίδα κοπής πρέπει να ευθυγραμμίζεται στη μέση της χτένας κοπής.
- ▶ Μετά τον καθαρισμό της μονάδας κοπής, συνιστάται η χρήση του σπρέι καθαρισμού. Διατηρεί όλες τις μονάδες κοπής καθαρές και καταπολεμά τα βακτήρια και τους ιούς.
- ▶ Λιπαίνετε τη μονάδα κοπής με το ειδικό λάδι (εικ. 10).
- ▶ Συνιστάται ο καθαρισμός και η φροντίδα της μονάδας κοπής με το σπρέι «Blade Ice» κατά τη διάρκεια και μετά τη χρήση. Το σπρέι «Blade Ice» φροντίζει για την άμεση ψύξη, τη λίπανση και τον καθαρισμό της μονάδας κοπής παρέχοντας ταυτόχρονα αντιδιαβρωτική προστασία.
- ▶ Μετά τον καθαρισμό, επανατοποθετήστε τη μονάδα κοπής (εικ. 7/8). Στη συνέχεια, ενεργοποιήστε για λίγο τη μηχανή (περίπου 10 δευτ.) προκειμένου να κατανεμηθεί ομοιόμορφα το φιλμ λαδιού.



- ▶ Για καλή και μακρόχρονη απόδοση κοπής είναι σημαντικό να λιπαίνετε συχνά τη μονάδα κοπής.
 - ▶ Εάν μετά από μεγάλο διάστημα χρήσης η απόδοση κοπής μειωθεί παρά τον τακτικό καθαρισμό και τη λίπανση, τότε θα πρέπει να αντικατασταθεί η μονάδα κοπής.
- ▶ Καθαρίζετε τακτικά το φίλτρο αέρα, για να εξασφαλίζεται η παροχή αέρα:
 1. Με ένα κατσαβίδι απασφαλίστε το καπάκι του φίλτρου και αφαιρέστε το από το περίβλημα (εικ. 11Ⓞ).
 2. Καθαρίστε το φίλτρο αέρα με τη βούρτσα καθαρισμού.
 3. Σπρώξτε το καπάκι του φίλτρου στο περίβλημα μέχρι να ασφαλίσει (εικ. 11Ⓞ).
 - ▶ Καθαρίστε τη συσκευή μόνο με μαλακό και ενδεχομένως ελαφρά υγρό πανί.

Επίλυση προβλημάτων

Η μονάδα κοπής δεν κόβει καλά ή μδάει

Αιτία: Η μονάδα κοπής είναι βρώμικη ή έχει υποστεί φθορά.

- ▶ Καθαρίστε και λιπαίνετε τη μονάδα κοπής (εικ. 9/10). Εάν το πρόβλημα δεν επιλυθεί με αυτόν τον τρόπο, αντικαταστήστε τη μονάδα κοπής (εικ. 6/7/8).

Δερματικός τραυματισμός

Αιτία: Υπερβολική άσκηση πίεσης στο δέρμα.

- ▶ Ασκήτε λιγότερη πίεση όταν κόβετε κοντά στο δέρμα.

Αιτία: Φθαρμένη μονάδα κοπής.

- ▶ Ελέγξτε αν κατά τη χρήση έχουν υποστεί ζημιά τα άκρα της οδόντωσης και, εάν απαιτείται, αντικαταστήστε τη μονάδα κοπής.

Η συσκευή δεν λειτουργεί

Αιτία: Προβληματική τροφοδοσία τάσης.

- ▶ Βεβαιωθείτε για τη σωστή επαφή μεταξύ φως και πρίζας. Ελέγξτε μήπως το καλώδιο δικτύου παρουσιάζει φθορές.

Εάν δεν μπορείτε να αντιμετωπίσετε το πρόβλημα με τη βοήθεια αυτών των υποδείξεων, απευθυνθείτε στο κέντρο σέρβις της εταιρείας μας. Σε καμία περίπτωση μην προσπαθήσετε να επισκευάσετε μόνοι σας τη συσκευή!

Απόρριψη



Προσοχή! Ζημιές στο περιβάλλον σε περίπτωση ακατάλληλης απόρριψης.

- ▶ Η προώθηση απόρριψη συμβάλλει στην προστασία του περιβάλλοντος και αποτρέπει την εμφάνιση πιθανών βλαβερών επιδράσεων στον άνθρωπο και στο περιβάλλον.

Σε περίπτωση απόρριψης της συσκευής θα πρέπει να λαμβάνετε υπόψη τις σχετικές νομικές προδιαγραφές.

Πληροφορίες για την απόρριψη ηλεκτρικών και ηλεκτρονικών συσκευών εντός των ορίων της Ευρωπαϊκής Ένωσης:



Εντός της Ευρωπαϊκής Ένωσης, η απόρριψη συσκευών που λειτουργούν με ρεύμα διέπεται από εθνικούς κανονισμούς, οι οποίοι βασίζονται στην Ευρωπαϊκή Οδηγία 2012/19/ΕΕ σχετικά με τα απόβλητα ηλεκτρικού και ηλεκτρονικού εξοπλισμού (ΑΗΝΕ). Σύμφωνα με την παραπάνω Οδηγία, δεν επιτρέπεται η απόρριψη της συσκευής από τις τοπικές υπηρεσίες αποκομιδής ή με τα οικιακά απορρίμματα. Η συσκευή παραλαμβάνεται χωρίς επιπλέον επιβάρυνση από τις κοινοτικές υπηρεσίες συλλογής απορριμμάτων ή ανακύκλωσης. Η συσκευασία του προϊόντος είναι κατασκευασμένη από ανακυκλώσιμα υλικά. Απορρίψτε τη με τρόπο φιλικό προς το περιβάλλον και παραδώστε την για ανακύκλωση.

تعليمات أمان عامة

احرص على قراءة وأخذ تعليمات الأمان التالية بعين الاعتبار، واحتفظ بها للاطلاع عليها في وقت لاحق! 

استخدام الجهاز وفق الغرض الذي خصص له

- لا تستعمل جهاز حلقة الشعر إلا لحلقة شعر الإنسان واللحية والحاجبين.
- الآلات المخصصة لحلقة شعر الحيوانات صُمِّمت خصيصاً لحلقة شعر وفرو الحيوانات ولا يجب أن تستعمل لأي غرض آخر.
- صمم هذا الجهاز للاستخدام في المجال المهني الاحترافي.

الشروط التي يجب مراعاتها من طرف المستخدم

- احرص على قراءة دليل الاستخدام بشكل كلي وعلى معرفة مختلف وظائف الجهاز قبل استخدامه لأول مرة.
- يسمح باستخدام الجهاز من طرف الأطفال الذين يبلغ عمرهم 14 عاماً أو أكثر والأشخاص الذين يعانون من قدرات جسدية أو حسية أو ذهنية محدودة، أو الذين يفتقرون للخبرة المطلوبة و/أو المعارف اللازمة إذا تمت مراقبتهم أو إرشادهم للطريقة السليمة لاستعمال الجهاز، وبعد استيعابهم للمخاطر المرافقة للاستخدام. احرص على ألا يلعب الأطفال بالجهاز. لا يسمح بتنظيف وصيانة الجهاز من طرف الأطفال إلا إذا كانوا تحت المراقبة.
- تكلمة لإرشادات الأمان العامة لدول الخليج:
- لا ينبغي استعمال هذا الجهاز من طرف الأشخاص (بما في ذلك الأطفال) الذين يعانون من اضطرابات بدنية، حسية أو عقلية أو من طرف الأشخاص الذين يفتقرون إلى المعارف والخبرة اللازمة إلا إذا كانوا تحت المراقبة الضرورية أو تحت إشراف شخص مؤهل لضمان الحماية اللازمة. في حالة استعمال الأطفال للجهاز، احرص على مراقبتهم للتأكد من أنهم لن يلعبوا به.
- احرص على أن يبقى الجهاز بعيداً عن متناول الحيوانات وبمناى عن العوامل الجوية المؤثرة.

الأخطار

- ⚠️ **خطر! صعقات كهربائية ناجمة عن حدوث أضرار في الجهاز/كبل الطاقة.**
- ◀️ لا تستعمل الجهاز إذا كان لا يعمل بشكل جيد أو إذا لحقت به أية أضرار أو في حال وقوعه في الماء. لتجنب المخاطر، يجب أن لا تتم الإصلاحات إلا من قبل مركز خدمة معتمد أو من قبل تقنيين متخصصين ذوي تأهيل مناسب بمجال الكهرباء والإلكترونيات وباستخدام قطع الغيار الأصلية.
- ◀️ لا تستعمل الجهاز أبداً إذا كان كبل الطاقة تالفاً. لتجنب المخاطر، يجب أن لا يتم استبدال كبل الطاقة المتضرر إلا من قبل مركز خدمة معتمد أو من قبل تقنيين متخصصين ذوي تأهيل مناسب بمجال الكهرباء والإلكترونيات وباستخدام قطع الغيار الأصلية.

خطر! صعقات كهربائية ناجمة عن تسرب السوائل.

- ◀ احرص على أن يبقى الجهاز بمنأى عن أحواض الاستحمام والدش والأواني الممتلئة بالماء. تجنب استخدام الجهاز بالأماكن التي تتميز بدرجة رطوبة عالية.
- ◀ انزع القابس من مصدر التيار الكهربائي مباشرة بعد استعمال الجهاز، ذلك لأن تواجد الجهاز قرب الماء يشكل خطراً حتى وإن كان متوقفاً عن العمل.
- ◀ احرص دائماً على وضع الأجهزة الكهربائية والاحتفاظ بها في مكان آمن حتى لا تقع بالماء (مثلاً بحوض غسل اليدين). احرص على إبقاء الجهاز بعيداً عن الماء وأي سوائل أخرى.
- ◀ احرص على عدم لمس الأجهزة الكهربائية أو الإمساك بها في حالة وقوعها بالماء.
- ◀ افصل القابس فوراً عن مصدر التيار الكهربائي في حال وقوع ذلك.
- ◀ قم بفحص الجهاز في أحد مراكز خدمة الزبائن قبل إعادة تشغيله.
- ◀ يرجى استعمال الجهاز والاحتفاظ به في مكان جاف.
- ◀ لضمان المزيد من الحماية و الأمان، يُنصح بتركيب قاطع دورة (RCD) ذو تيار إعتاق لا يتجاوز قدره 30 ملي أمبير بالدائرة الكهربائية. يرجى التوجه إلى كهربائي متخصص للحصول على المزيد المعلومات بهذا الشأن.

خطر الانفجار!

- ◀ لا تستخدم الجهاز في أماكن استخدام الرشاشات (البخاخات) بتركيز عال أو في أماكن إطلاق الأوكسجين.

خطر! قابل للاشتعال!

- ◀ لا ترش الآلة بأي منتجات فيها هباء جوي (رذاذ) تحمل رمزاً يشير إلى أنها قابلة للاشتعال أبداً.

تحذير! خطر الإصابة نتيجة السخونة المفرطة لشفرات قص الشعر.

- ◀ تشغيل الجهاز بشكل مطول قد يؤدي إلى سخونة شفرة القص. قم بإيقاف الجهاز بشكل منتظم حتى تبرد شفرة القص.

تحذير! خطر الإصابة نتيجة الاستخدام غير اللائق.

- ◀ لا تستخدم الجهاز أبداً مع شفرة قص تالفة.
- ◀ أطفئ الجهاز دائماً قبل وضعه، ذلك أن الاهتزازات قد تؤدي إلى سقوطه.

تنبيه! أضرار ناجمة عن الاستخدام غير اللائق.

- ◀ احرص على ربط الجهاز بالجهد المذكور على لوحة الهوية.
- ◀ لا تستخدم أي لوازم أو ملحقات أخرى غير تلك التي ينصح الصانع باستعمالها.
- ◀ تجنب تسرب أي أجسام خارجية إلى الجهاز من خلال الفتحات التي تتواجد به.
- ◀ لا تحمل الجهاز من كبل الطاقة وقم بفصل التيار الكهربائي عن طريق سحب القابس، وليس سحب الكبل أو الجهاز.
- ◀ احرص على إبقاء كبل الطاقة والجهاز بعيدان عن أي أسطح ساخنة.
- ◀ تأكد من أن كبل الطاقة غير مُلتو أو مطوي عند الاحتفاظ بالجهاز.

تعليمات عامة للاستخدام

معلومات متعلقة باستخدام دليل الاستعمال

- ◀ يجب قراءة دليل الاستعمال بأكمله واستيعاب كافة مضامينه قبل الشروع في استخدام الآلة لأول مرة.
- ◀ اعتبر دليل الاستعمال هذا كجزء من المنتج واحتفظ به جيداً في مكان يسهل الوصول إليه.
- ◀ يمكنك طلب الحصول على دليل الاستخدام هذا من مراكز الخدمة التابعة لنا في صورة ملف PDF. يمكنك كذلك طلب إعلان المطابقة لتوجيهات الاتحاد الأوروبي باللغات الرسمية الأخرى للاتحاد الأوروبي من مراكز الخدمة التابعة لنا.
- ◀ يرجى إرفاق دليل الاستعمال هذا عند إعطاء الآلة لطرف ثالث.

شرح الرموز والإرشادات

تستخدم الرموز والكلمات التنبهية التالية في دليل التشغيل هذا أو على الآلة أو العبوة.

خطر



يمكن أن يؤدي الخطر الناجم عن الصعقات الكهربائية إلى التعرض لإصابات خطيرة أو الوفاة.

خطر



يمكن أن يؤدي خطر الانفجار إلى التعرض لإصابات خطيرة أو الوفاة.

خطر



خطر عند استخدام مواد قابلة للاشتعال. يمكن أن يؤدي اشتعال النار إلى التعرض لإصابات خطيرة أو الوفاة.

تحذير



تحذير من احتمال وقوع إصابات جسدية أو وجود أخطار صحية.

تنبيه



تنبيه لإمكانية حصول أضرار مادية.

i

تنبيه مرفق بمعلومات ونصائح هامة.

◀ يتطلب الأمر هنا اتخاذ إجراء معين.

1. نفذ الإجراءات وفق التسلسل المقترح.

2.

3.

وصف المنتج

أسماء الأجزاء المكونة (الرسم التوضيحي رقم 1)

- A شفرة قص الشعر
- B زر إعتاق شفرة القص
- C زر تشغيل/إيقاف
- D فلتر الهواء
- E حلقة تعليق
- F كبل الطاقة
- G زيت مخصص لشفرة القص
- H فرشاة تنظيف

البيانات التقنية

آلية التشغيل:

محرك تيار مباشر

الأبعاد

(الطول)×(العرض)×(الارتفاع): 48x46x185 مم

الوزن:

حوالي 430 جم (بدون الكبل)

مستوى انبعاث الضوضاء: > 70 ديسيبل (A) على مسافة 25 سم

> 2,5 م/ث²

الاهتزاز:

> 45 وات

استهلاك القدرة:

(220 - 240 فولت تيار متردد

50/60 هرتز)

17 وات

(100 - 120 فولت تيار متردد

50/60 هرتز)

حسب الإصدار الخاص بالبلد، راجع

لوحة الهوية الموجودة بالجهاز

220 - 240 فولت تيار متردد

50/60 هرتز

100 - 120 فولت تيار متردد

50/60 هرتز

حسب الإصدار الخاص بالبلد، راجع

لوحة الهوية الموجودة بالجهاز

فولتية التشغيل:

يتوفر هذا الجهاز على حماية عازلة ولا يصدر أي ضوضاء

لاسلكية. تتطابق مواصفات هذا الجهاز مع معايير وتعليمات الاتحاد

الأوروبي المتعلقة بالتوافق الكهرومغناطيسي EG/30/2014 والفولتية

المنخفضة

EG/42/2006.

الملحقات

شفرات قص الشعر

انظر صفحة 142.

الرووس المخصصة لضبط مستوى طول الشعر

انظر صفحة 143.

التشغيل التحضير

4. ومن ثم قم بتركيب شفرة القص الجديدة على الحامل (الرسم التوضيحي 8Ⓐ).

ⓘ عليك مراعاة أن يكون الحامل قد تم تمديده. وإذا لم يكن الحال هكذا، يمكنك أن تقوم بتمديده بنفسك باستخدام مفك مسطح (الرسم التوضيحي رقم 7).

5. قم بتشغيل الجهاز (الرسم التوضيحي 3)، ومن ثم اضغط على شفرة القص في اتجاه الجهاز اليدوي حتى يستقر ويثبت محدثاً صوتاً مسموعاً وتتحرك الشفرة (الرسم التوضيحي 8Ⓑ).

الصيانة

تحذير! خطر الإصابة وحوادث أضرار مادية نتيجة الاستخدام غير اللائق.

ⓘ قم بإغلاق تشغيل الجهاز قبل البدء في جميع أعمال التنظيف والصيانة. افصل الجهاز عن التيار الكهربائي.

تنظيف وصيانة الجهاز

ⓘ خطر! صعقات كهربائية ناجمة عن تسرب السوائل.

ⓘ لا تعطس الجهاز في الماء!
ⓘ احرص على عدم تسرب أي سوائل إلى داخل الجهاز.

ⓘ تنبيه! أضرار ناجمة عن مواد كيميائية قوية.

ⓘ استخدام المواد الكيميائية القوية قد يؤدي إلى إلحاق أضرار بالجهاز وملحقاته.

ⓘ لا تستعمل أي مواد مذيبة أو مصفرة.
ⓘ لا تستخدم سوى مواد التنظيف وزيوت شفرات القص التي ينصح الصانع باستعمالها.

ⓘ يمكنك الحصول على الملحقات أو قطع الغيار لدى بائع المحلي أو من خلال مركز الخدمة خاصتنا.

ⓘ بعد كل استعمال، قم بإزالة الرأس المخصص لضبط مستوى طول الشعر (الرسم التوضيحي رقم 5) ثم قم بإدارة شفرة القص وإخراجها من الغطاء الخارجي (الرسم التوضيحي رقم 6). استعمل فرشاة التنظيف لإزالة بقايا الشعر من فتحة الغطاء الخارجي للجهاز ومن شفرة القص (الرسم التوضيحي رقم 9).

ⓘ تنبيه! أضرار ناجمة عن الاستخدام غير اللائق.

ⓘ يحظر لف شفرة القص!
ⓘ يحظر إزالة شفرة القص بالكامل!

ⓘ قم بإزاحة شفرة القص جانباً (الرسم التوضيحي رقم 9Ⓐ) ومن ثم قم بتنظيف شفرة القص ومشط القص من الشعر المحلوق باستخدام فرشاة التنظيف. قم بإرجاع شفرة القص مرة ثانية بعد التنظيف إلى مكانها الأصلي (الرسم التوضيحي رقم 9Ⓑ). يجب ضبط شفرة القص عند منتصف مشط القص.
ⓘ ينصح باستخدام بخاخة التطهير بعد تنظيف طقم قص الشعر. هذه البخاخة تضمن تطهير كافة الشفرات بشكل جيد وتوفر الحماية اللازمة ضد البكتيريا والفيروسات.
ⓘ استخدم زيت شفرات القص لتزييت الشفرة (الرسم التوضيحي رقم 10).

ⓘ احتفظ بمواد تغليف الجهاز لنقل الجهاز أو الاحتفاظ به بشكل آمن في وقت لاحق.

ⓘ تأكد من عدم نقصان أي شيء في محتويات التسليم.
ⓘ افحص كافة الأجزاء للتأكد من عدم وجود أي أضرار ناجمة عن النقل.

الأمان



ⓘ تنبيه! أضرار ناجمة عن إمداد فولتية خاطئة.
ⓘ احرص على ألا يتم تشغيل الجهاز إلا بقيمة الجهد المذكورة على لوحة الهوية.

التشغيل بالكهرباء

1. أدخل القابس في المقيس (الرسم التوضيحي 2).
2. شغل الجهاز من خلال الضغط على زر التشغيل/إيقاف التشغيل، ثم قم بإيقافه بعد الانتهاء من الاستخدام (الرسم التوضيحي رقم 3).

ⓘ تتوفر الأجهزة على مستويي سرعة. يمكن الاختيار بينهما عبر زر التشغيل / إيقاف التشغيل.
المستوى I = سرعة منخفضة
المستوى II = سرعة مرتفعة

الاستخدام

ⓘ الخلافة باستعمال الرؤوس المخصصة لضبط مستوى طول الشعر

ⓘ يمكنك أيضاً استعمال جهاز الخلافة مع الرؤوس المخصصة لضبط مستوى طول الشعر. من خلال الرؤوس المخصصة لضبط مستوى طول الشعر يمكنك زيادة مستوى طول القص.

تركيب / إزالة الرأس المخصص لضبط طول الشعر

1. قم بتركيب الرأس المخصص لضبط مستوى الشعر بحافة القص السفلي الخاصة بشفرة القص (الرسم التوضيحي رقم 4Ⓐ) وقم بشد الرأس المخصص لضبط مستوى الشعر عبر حافة القص الخاصة بشفرة القص، حتى يثبت ويستقر الرأس المخصص لضبط مستوى الشعر (الرسم التوضيحي رقم 4Ⓑ).
2. قم بدفع الرأس المخصص لضبط طول الشعر في اتجاه حافة القص الخاصة بشفرة القص (الرسم التوضيحي رقم 5) وقم بإزالة الرأس المخصص لضبط مستوى طول الشعر من طقم القص.

استبدال شفرة القص

1. قم بإيقاف الجهاز من خلال الضغط على زر التشغيل/إيقاف التشغيل (الرسم التوضيحي 3).
2. اضغط على زر الإيقاف (B) (الرسم التوضيحي 6Ⓐ) في اتجاه شفرة القص ومن ثم قم بإدارة شفرة القص وإخراجها من الغطاء الخارجي (الرسم التوضيحي رقم 6Ⓑ).
3. اخلع شفرة القص من الحامل (الرسم التوضيحي 6Ⓒ).

التخلص من الجهاز

تنبيه! إمكانية حدوث أضرار بيئية في حالة عدم



التخلص من الجهاز بشكل سليم.

التخلص من الجهاز بشكل مناسب يحافظ على البيئة
ويحول دون تعرض الإنسان والبيئة لأي أضرار
محتملة.

عند التخلص من الأجهزة الكهربائية غير المستعملة، احرص على
احترام المتطلبات القانونية الجاري بها العمل.

معلومات خاصة بالتخلص من الأجهزة الكهربائية والإلكترونية في
الاتحاد الأوروبي:



يخضع التخلص من الأجهزة الكهربائية داخل الاتحاد
الأوروبي لمجموعة من القوانين المحلية التي تركز
على التوجيه الأوروبي EU/19/2012 الخاص بالأجهزة
الكهربائية والإلكترونية العتيقة. ويحظر هذا التوجيه رمي
الجهاز مع النفايات البلدية أو النفايات المنزلية. يمكنك
التخلص مجاناً من الجهاز بوحدة من نقاط جمع الأجهزة
التابعة للبلدية أو بمركز من مراكز إعادة تدوير النفايات.
يتكون غلاف المنتج من مواد قابلة للتدوير. قم بالتخلص
من المواد بطريقة صديقة للبيئة وإرسالهم لإعادة التدوير.

◀ ينصح باستخدام بخاخة Blade Ice خلال وبعد استعمال طقم قص
الشعر لتنظيفه وصيانتته بشكل مثالي. بخاخة Blade Ice تعنى
بنريد طقم قص الشعر وتنظيفه وتزويته بشكل فوري مع حمايته
في نفس الوقت من الصدأ.
◀ بعد التنظيف قم بتكيب شفرة القص مرة أخرى (الرسم
التوضيحي رقم 7/8). شغل الجهاز لفترة وجيزة (حوالي 10
ثوان) لضمان توزيع متوازن لطبقة الزيت على المساحات التي
ينبغي تزيينها.

◀ من المهم أن تقوم بتزيين طقم قص الشعر بشكل
منتظم لضمان جودة قص عالية لمدة طويلة.
◀ قم بتغيير شفرة القص إذا لاحظت أن أداءها قد تراجع
بعد مدة استعمال طويلة رغم تنظيفها وتزيينها بشكل
منتظم.

◀ قم بتنظيف فلتر الهواء بشكل منتظم حتى تضمن إمداد الهواء:
1. قم بإتاق غطاء الفلتر بواسطة المفك ومن ثم قم
بخلعه من الغطاء الخارجي (الرسم التوضيحي
11ⓐ)
2. نظف فلتر الهواء باستخدام فرشاة التنظيف.
3. اربط غطاء الفلتر في الغطاء الخارجي حتى يثبت
في مكانه (الرسم التوضيحي رقم 11ⓑ).
◀ استعمل قطعة قماش ناعمة ومبللة قليلاً لتنظيف الجهاز.

معالجة المشاكل

شفرة القص لا تقص بشكل جيد أو تشد الشعر.

السبب: شفرة القص متسخة أو متآكلة.

◀ نظف وزيت شفرة القص (الرسم التوضيحي 9/10) في حالة
استمرار المشكلة، قم باستبدال الشفرة (الرسم التوضيحي رقم
6/7/8).

إصابة البشرة

السبب: الضغط الممارس على البشرة كبير جداً.

◀ قلص الضغط عند القص بالقرب من الجلد.

السبب: شفرة قص تالفة.

◀ تأكد من عدم تلف أطراف الأسنان عند الاستخدام وقم بتغيير
شفرة القص إذا اقتضى الأمر ذلك.

الجهاز لا يعمل.

السبب: خلل بالتغذية الكهربائية.

◀ تأكد من سلامة الربط بين القابس ومصدر الكهرباء بالحناط.
افحص كبل التيار الكهربائي للتأكد من سلامته.

في حالة عدم تمكنك من إزالة الخلل رغم اتباع هذه الإرشادات،
يرجى الاتصال بمركز خدمة الزبائن التابع لنا. لا تحاول أبداً
إصلاح الجهاز بنفسك!

Star Blades

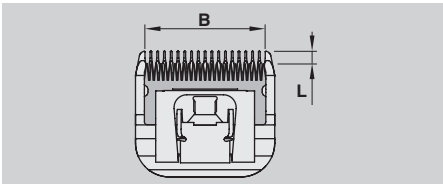
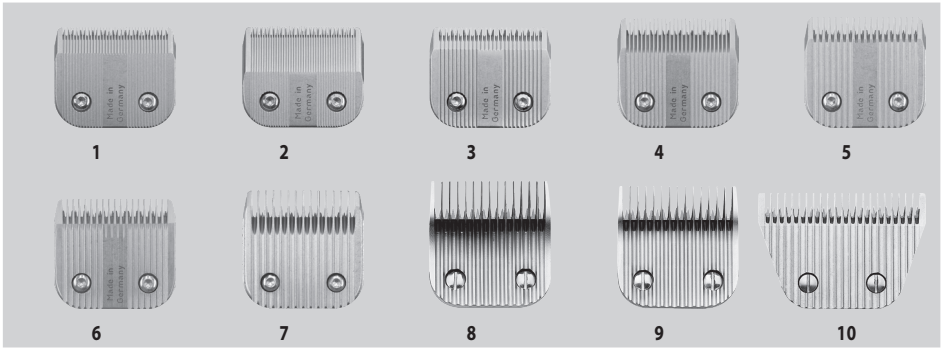

	Order number	L	B
1	1245-7300	1/20 mm (#50F)	42 mm
2	1245-7310	1/10 mm (#40F)	42 mm
3	1245-7320	1.0 mm (#30F)	42 mm
4	1245-7940	2.0 mm (#10F)	42 mm
5	1245-7340	2.5 mm (#9)	42 mm
6	1245-7931	3.0 mm (#8.5F)	42 mm
7	1245-7360	5 mm (#7F)	42 mm
8	1225-5870	7 mm (#5F)	42 mm
9	1225-5880	9 mm (#4)	42 mm
10	1221-5840	2.3 mm (#10W)	62 mm

Blade set case

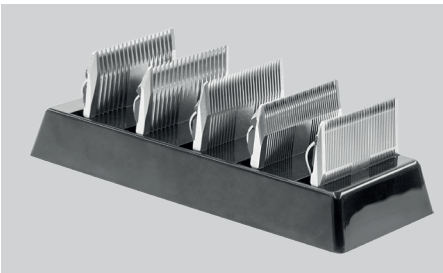

Order number

1221-5350

Stainless steel snap-on attachment combs

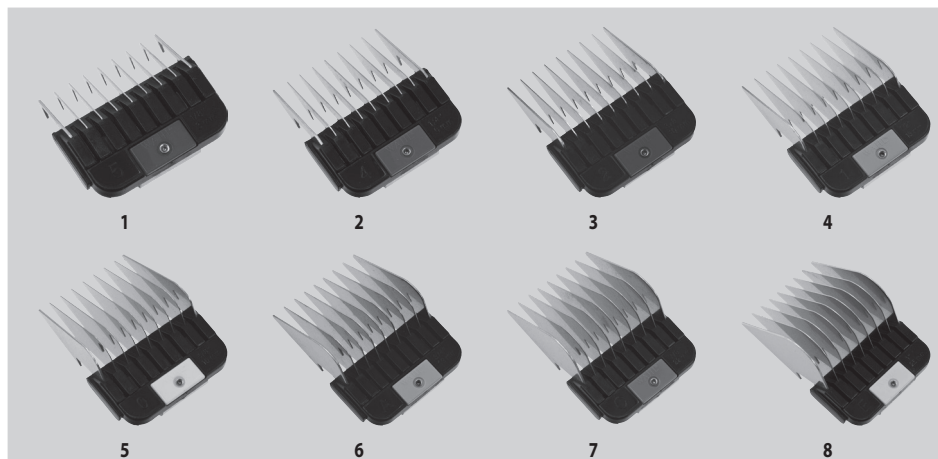

Order number		
1	1247-7800	3 mm
2	1247-7810	6 mm
3	1247-7820	10 mm
4	1247-7830	13 mm
5	1247-7840	16 mm
6	1247-7850	19 mm
7	1247-7860	22 mm
8	1247-7870	25 mm

Passend für Schneidsätze von #8,5 bis #30 mm.

Suitable for blade sets of #8.5 mm to #30mm.

Adaptés aux têtes de coupe de #8,5 à #30 mm.

Adatti per testine da #8,5 a #30 mm.

Para cabezales de corte de #8,5 mm a #30 mm.

Adequados para os conjuntos de lâminas de #8,5 a #30 mm.

Geschikt voor snijkoppen van #8,5 t/m #30 mm.

Passer til skæresæt fra #8,5 til #30 mm.

Passande för klippsatser från #8,5 till #30 mm.

Passer for knivsett fra #8,5 til #30 mm.

Kiinnityskammat sopivat #8,5 - #30 mm leikkuupäihin.

#8,5 ila #30 mm kesme takımlarına uygun

Pasują do noży od #8,5 do #30 mm.

Vhodné pro stříhací bloky #8,5 až #30 mm.

Sú vhodné pre strihacie bloky od #8,5 do #30 mm.

Odgovaraju nosačima oštrica od #8,5 do #30 mm.

A #8,5-#30 mm méretű vágófejekhez.

Nastavki se prilagajo strižnim nastavkom od #8,5 mm do #30 mm.

Potrivite pentru seturi de cupe de la #8,5 până la #30 mm.

Подходящи за ножчета от #8,5 до #30 mm.

Для блоков ножей от #8,5 до #30 мм.

Для ножових блоків #8,5-#30 мм

Sobivad löikeelementidele vahemikus #8,5 kuni #30 mm.

Deriga asmeņu blokam no #8,5 līdz #30 mm.

Tinka kirpimo peiliukams nuo #8,5 iki #30 mm.

Κατάλληλες για μονόδες κοπής από #8,5 έως #30 mm.

مناسبة لشفرات القص من #8.5 حتى #30 مم.

Attachment comb set

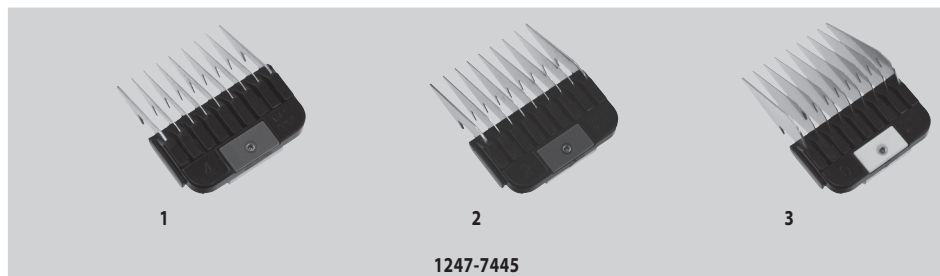

Order number	
1247-7445	
1	6 mm
2	10 mm
3	13 mm

Passend für Schneidsätze von #8,5 bis #30 mm.
 Suitable for blade sets of #8.5 mm to #30 mm.
 Adaptés aux têtes de coupe de #8,5 à #30 mm.
 Adatti per testine da #8,5 a #30 mm.
 Para cabezales de corte de #8,5 a #30 mm.
 Adequados para os conjuntos de lâminas de #8,5 a #30 mm.
 Geschikt voor snijkoppen van #8,5 t/m #30 mm.
 Passer til skæresæt fra #8,5 til #30 mm.
 Passande för klippssatser från #8,5 till #30 mm.
 Passer for knivsett fra #8,5 til #30 mm.
 Kiinnityskammat sopivat #8,5 - #30 mm leikkuupäihin.
 #8,5 ilə #30 mm kesme takımlarına uygun
 Pasują do noży od #8,5 do #30 mm.
 Vhodné pro stříhací bloky #8,5 až #30 mm.
 Sú vhodné pre strihacie bloky od #8,5 do #30 mm.
 Odkovaraju nosačima oštrica od #8,5 do #30 mm.
 A #8,5-#30 mm méretű vágófejekhez.
 Nastavki se prilagajo strižnim nastavkom od #8,5 mm do #30 mm.
 Potrivite pentru seturi de cubite de la #8,5 până la #30 mm.
 Подходящи за ножчета от #8,5 до #30 мм.
 Для блоков ножей от #8,5 до #30 мм.
 Для ножових блоків #8,5-#30 мм
 Sobivad lõikeelementidele vahemikus #8,5 kuni #30 mm.
 Deriga asmeņu blokam no #8,5 līdz #30 mm.
 Tinka kirpimo peiliukams nuo #8,5 iki #30 mm.
 Κατάλληλες για μονάδες κοπής από #8,5 έως #30 mm.
 مناسبة لشفرات القص من #8,5 حتى #30 مم.