

Каток (110)

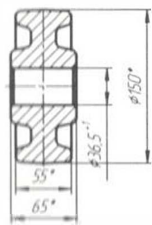

A(12)

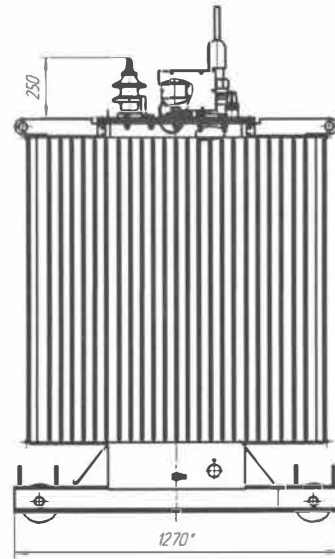
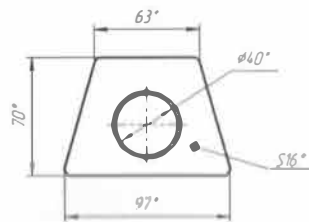

Б(12)

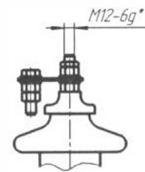

Подъем активной части

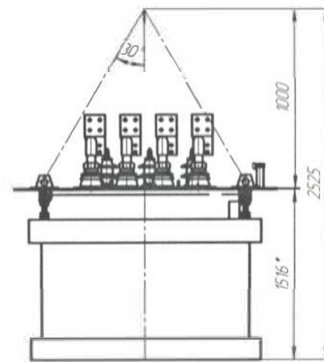

Подъем трансформатора

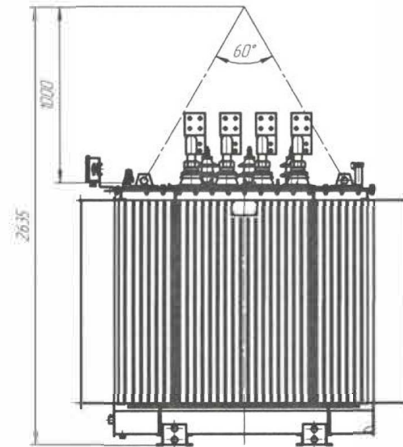

В(12,5)

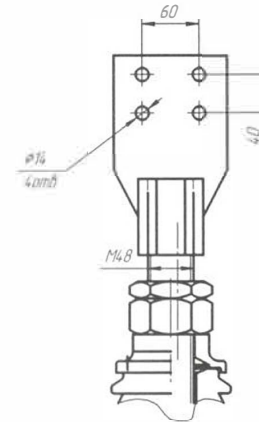

Ширина колеи катков при продольном и поперечном перемещении трансформатора (120)

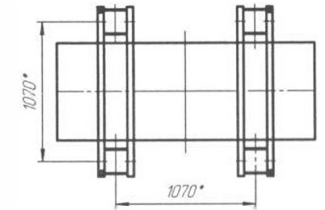

Колея для продольного перемещения

Колея для поперечного перемещения

Наименование	Масса, кг
Часть активная	2035
Крышка с установленными вводами и активной частью	2224
Бак с арматурой	835
Масло трансформатора	855
Полная масса трансформатора (с катками и контактами)	3981

21.04.1972

1. Размеры для справок
2. ВНИМАНИЕ! Активная часть связана с крышкой. Подъем активной части производить за пластины, расположенные на крышке.
3. Трансформатор поставляется заводом с запечатанными пробками для взятия пробы и слива масла и крышки трансформатора.
9. Знак страховки и центр масс выполнить по ГОСТ 14192.

ЖКУМ672233.102 ГЧ		Лист	Масса	Число
Исполнитель	Проверенный	А	счтало	110
Уменьшенный	ЛАЙРОН	Лист	Листов	