

ПРОТОКОЛ ХОДА СОРЕВНОВАНИЙ

Всероссийские спортивные соревнования по тхэквондо ВТФ "Кубок Рязанского Кремля" (СМ № 2047620021021662 в ЕКП) среди юниоров и юниорок 15-17 лет

03-06 мая 2024 г. Рязанская обл., г. Рязань

Весовая категория: Юниорки 42 кг

04.05.2024 (День 2) Площадка 11

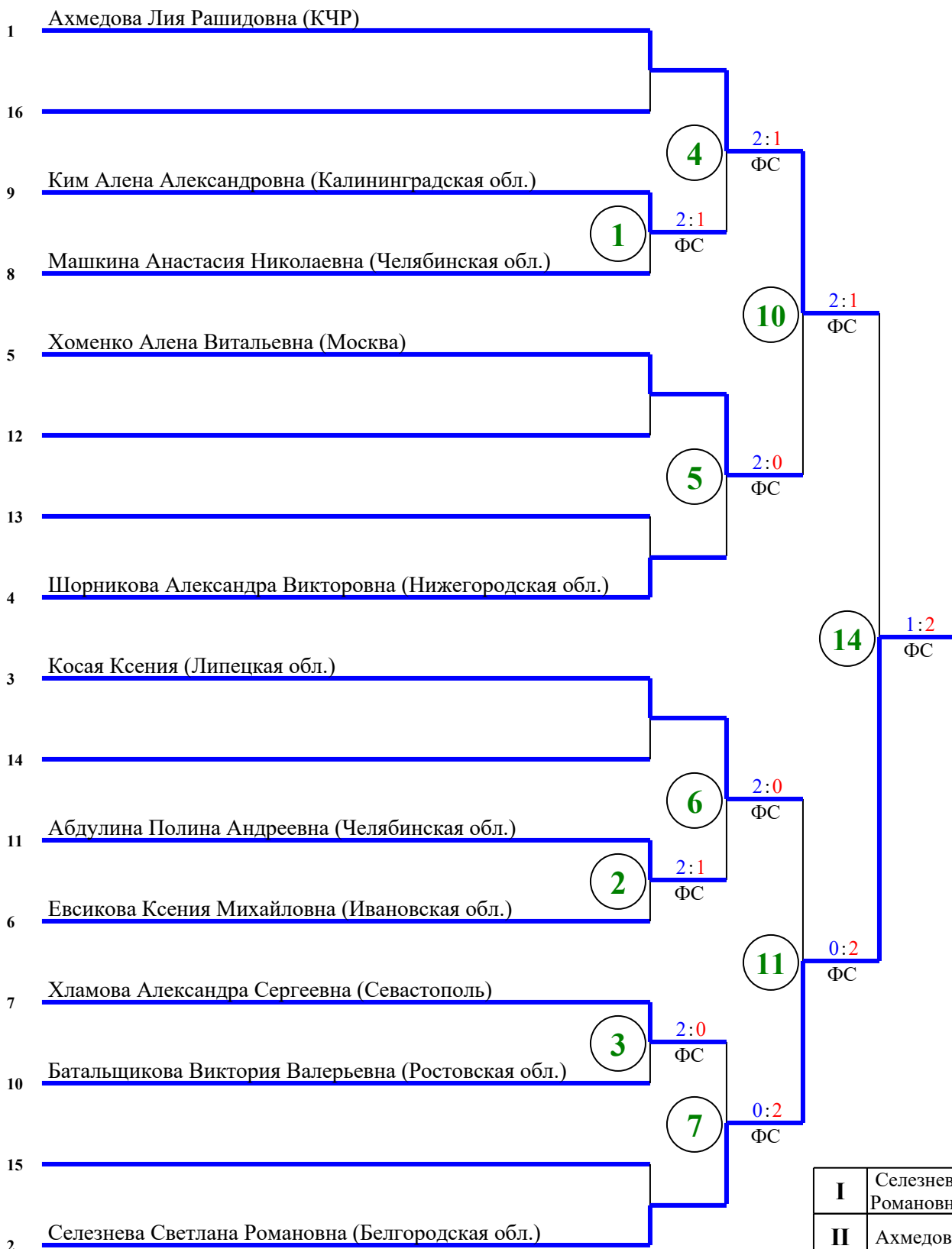

ФС - победа по финальному счету, РБ - победа в разнице баллов, ПОР - остановка поединка рефери, СС - победа по снятию спортсмена, ДСКВ - победа вследствие дисквалификации, ВЗ - победа вследствие объявленных мер взыскания, ОДС - победа в виду обоюдной дисквалификации, ПДР - победа в доп. раунде, ООСНП - обоюдное отстранение спортсменов за неспортивное поведение

I	Селезнева Светлана Романовна
II	Ахмедова Лия Рашидовна
III	Косая Ксения
III	Хоменко Алена Витальевна

Главный судья _____ Плетнев А.В. (ССВК, Липецкая обл.)

Главный секретарь _____ Дорошенко Е.В. (ССВК, Белгородская обл.)

ПРОТОКОЛ ХОДА СОРЕВНОВАНИЙ

Всероссийские спортивные соревнования по тхэквондо ВТФ "Кубок Рязанского Кремля" (СМ № 2047620021021662 в ЕКП) среди юниоров и юниорок 15-17 лет

03-06 мая 2024 г. Рязанская обл., г. Рязань

Весовая категория: Юниорки 44 кг

04.05.2024 (День 2) Площадка 10

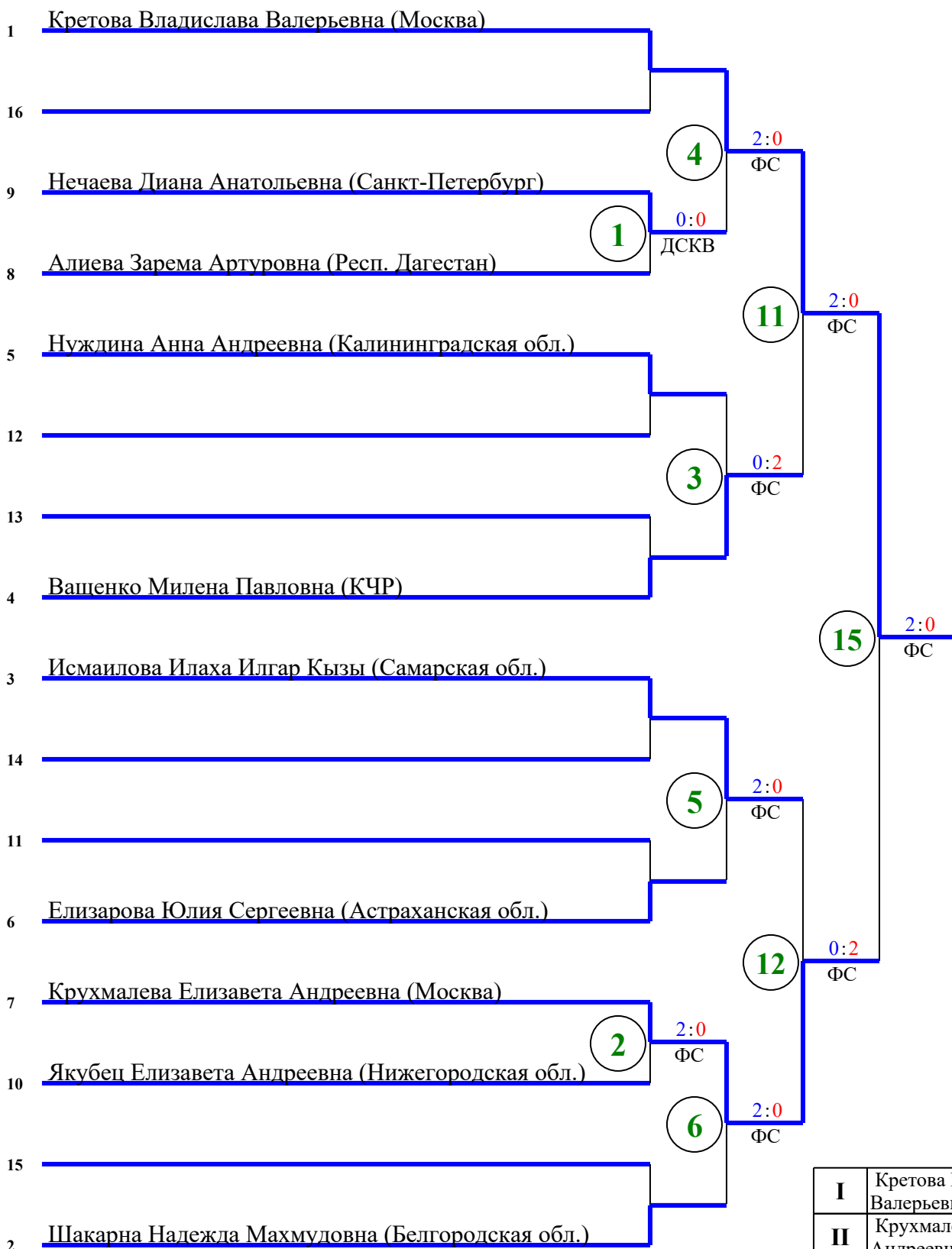

I	Кротова Владислава Валерьевна
II	Крухмалева Елизавета Андреевна
III	Вашенко Милена Павловна
III	Исмаилова Илаха Илгар Кызы

ФС - победа по финальному счету, РБ - победа в разнице баллов, ПОР - остановка поединка рефери, СС - победа по снятию спортсмена, ДСКВ - победа вследствие дисквалификации, ВЗ - победа вследствие объявленных мер взыскания, ОДС - победа в виду обоюдной дисквалификации, ПДР - победа в доп. раунде, ООСНП - обоюдное отстранение спортсменов за неспортивное поведение

Главный судья _____ Плетнев А.В. (ССВК, Липецкая обл.)

Главный секретарь _____ Дорошенко Е.В. (ССВК, Белгородская обл.)

ПРОТОКОЛ ХОДА СОРЕВНОВАНИЙ

Всероссийские спортивные соревнования по тхэквондо ВТФ "Кубок Рязанского Кремля" (СМ № 2047620021021662 в ЕКП) среди юниоров и юниорок 15-17 лет

03-06 мая 2024 г. Рязанская обл., г. Рязань

Весовая категория: Юниорки 46 кг

04.05.2024 (День 2) Площадка 8

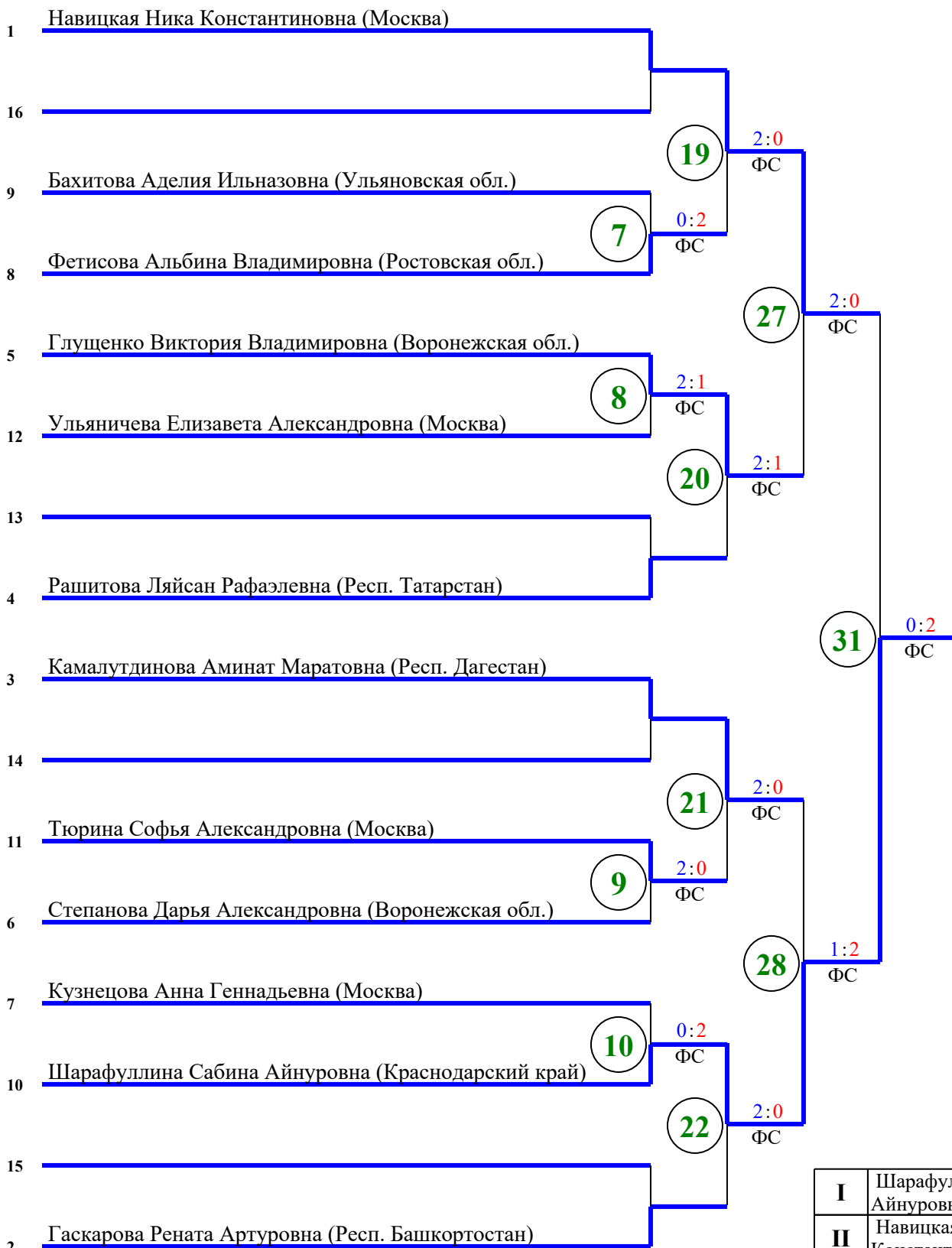

I	Шарафуллина Сабина Айнуровна
II	Навицкая Ника Константиновна
III	Камалутдинова Аминат Маратовна
III	Глуценко Виктория Владимировна

ФС - победа по финальному счету, РБ - победа в разнице баллов, ПОР - остановка поединка рефери, СС - победа по снятию спортсмена, ДСКВ - победа вследствие дисквалификации, ВЗ - победа вследствие объявленных мер взыскания, ОДС - победа в виду обоюдной дисквалификации, ПДР - победа в доп. раунде, ООСНП - обоюдное отстранение спортсменов за неспортивное поведение

Главный судья _____ Плетнев А.В. (ССВК, Липецкая обл.)

Главный секретарь _____ Дорошенко Е.В. (ССВК, Белгородская обл.)

ПРОТОКОЛ ХОДА СОРЕВНОВАНИЙ

Всероссийские спортивные соревнования по тхэквондо ВТФ "Кубок Рязанского Кремля" (СМ № 2047620021021662 в ЕКП) среди юниоров и юниорок 15-17 лет

03-06 мая 2024 г. Рязанская обл., г. Рязань

Весовая категория: Юниорки 49 кг

04.05.2024 (День 2) Площадка 6

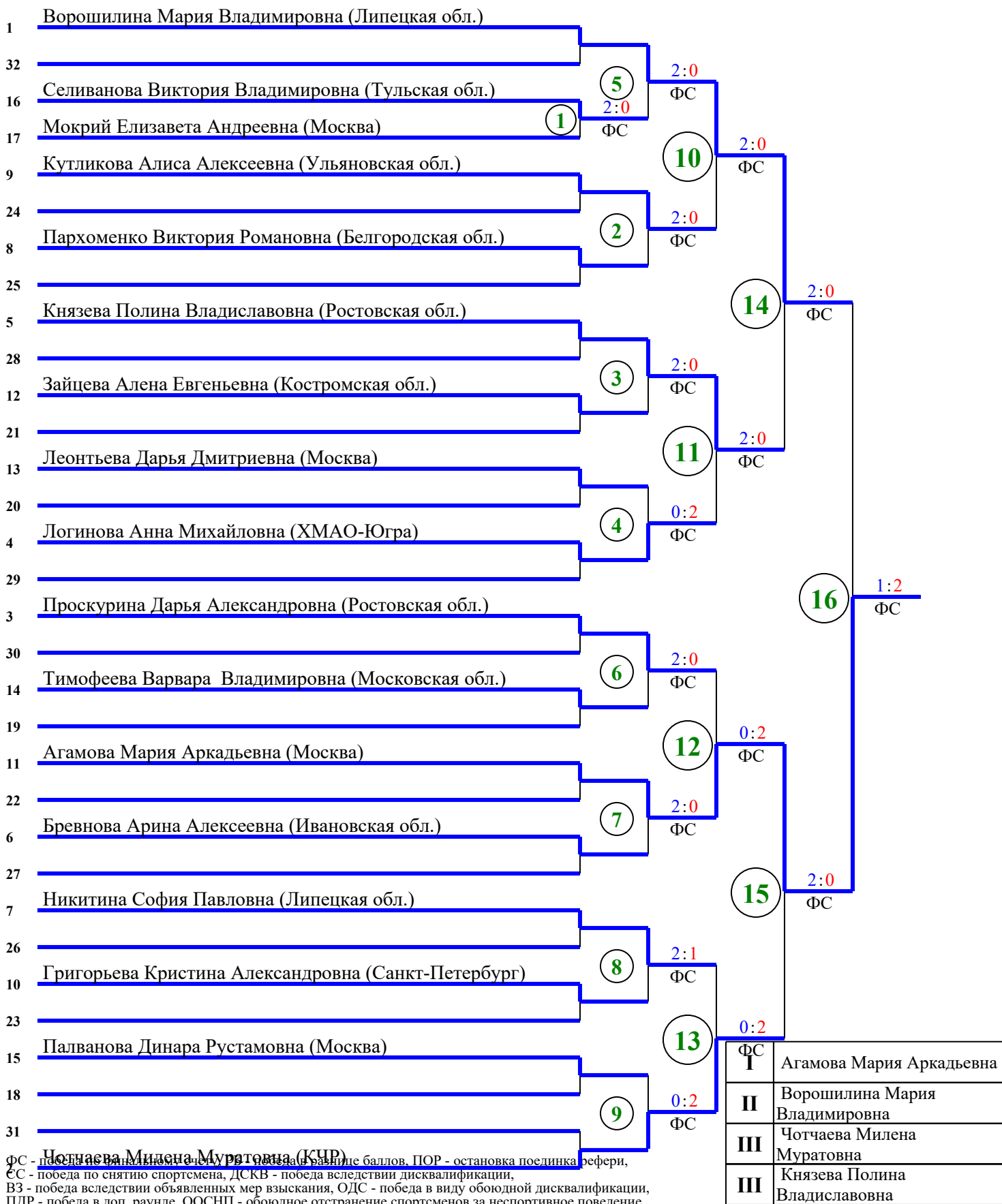

ФС - победа по снятию спортсмена, ДСКВ - победа вследствие дисквалификации, ВЗ - победа вследствие объявленных мер взыскания, ОДС - победа в виду обоюдной дисквалификации, ПДР - победа в доп. раунде, ООСНП - обоюдное отстранение спортсменов за неспортивное поведение

Главный судья _____ Плетнев А.В. (ССВК, Липецкая обл.)

Главный секретарь _____ Дорошенко Е.В. (ССВК, Белгородская обл.)

ПРОТОКОЛ ХОДА СОРЕВНОВАНИЙ

Всероссийские спортивные соревнования по тхэквондо ВТФ "Кубок Рязанского Кремля" (СМ № 2047620021021662 в ЕКП) среди юниоров и юниорок 15-17 лет

03-06 мая 2024 г. Рязанская обл., г. Рязань

Весовая категория: Юниорки 52 кг

04.05.2024 (День 2) Площадка 8

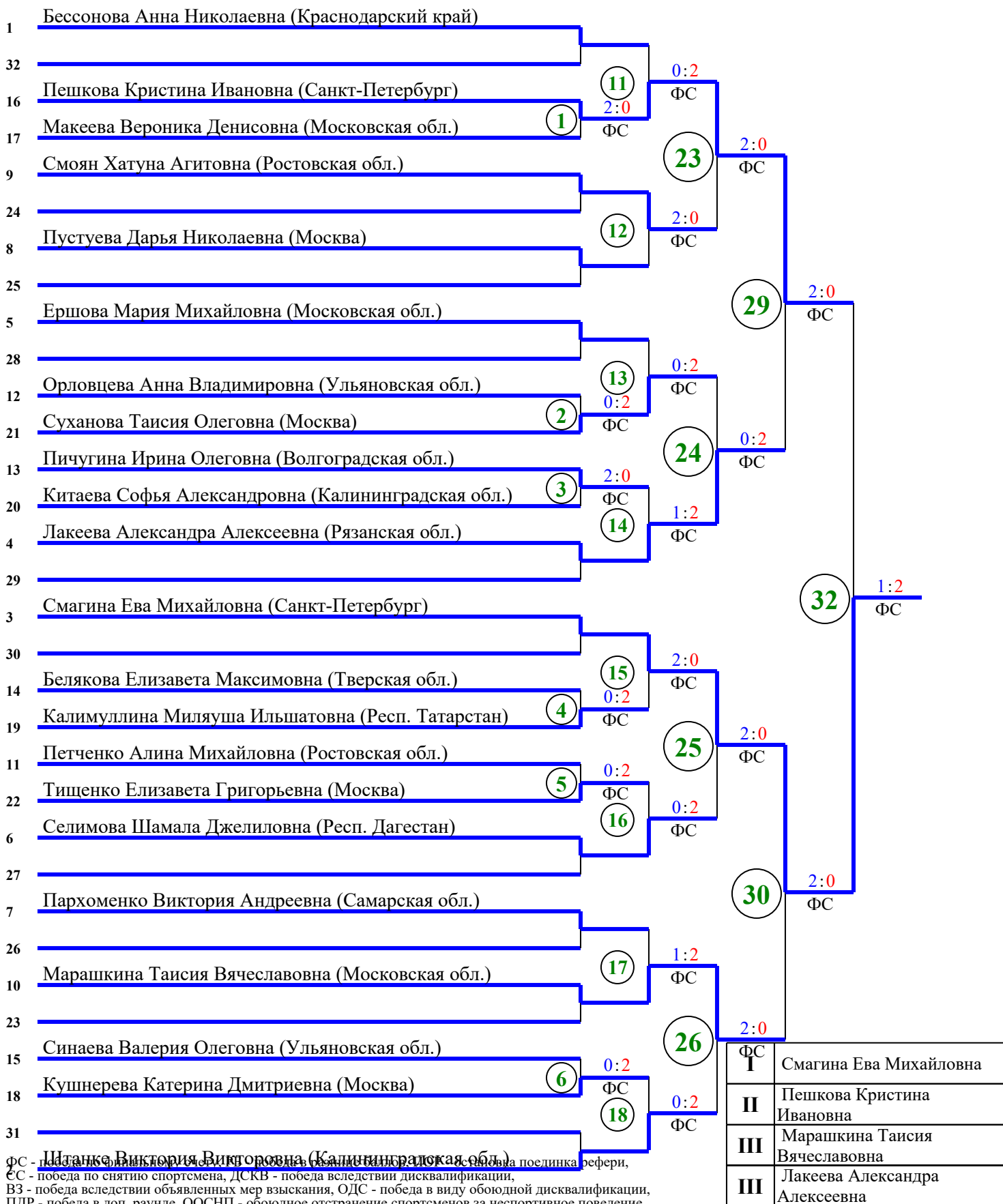

Главный судья _____ Плетнев А.В. (ССВК, Липецкая обл.)

Главный секретарь _____ Дорошенко Е.В. (ССВК, Белгородская обл.)

ПРОТОКОЛ ХОДА СОРЕВНОВАНИЙ

Всероссийские спортивные соревнования по тхэквондо ВТФ "Кубок Рязанского Кремля" (СМ № 2047620021021662 в ЕКП) среди юниоров и юниорок 15-17 лет

03-06 мая 2024 г. Рязанская обл., г. Рязань

Весовая категория: Юниорки 55 кг

04.05.2024 (День 2) Площадка 12

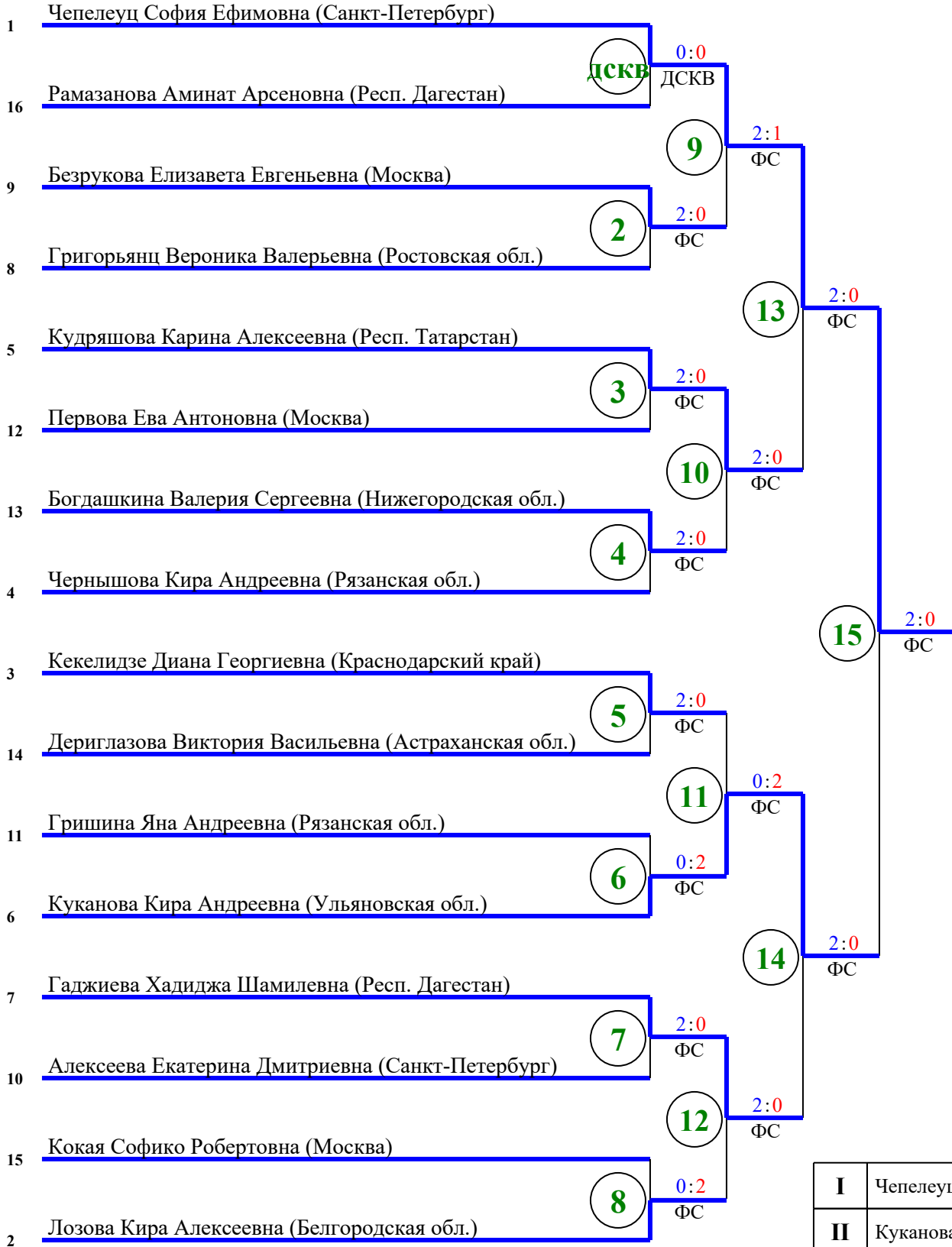

ФС - победа по финальному счету, РБ - победа в разнице баллов, ПОР - остановка поединка рефери, СС - победа по снятию спортсмена, ДСКВ - победа вследствие дисквалификации, ВЗ - победа вследствие объявленных мер взыскания, ОДС - победа в виду обоюдной дисквалификации, ПДР - победа в доп. раунде, ООСНП - обоюдное отстранение спортсменов за неспортивное поведение

I	Чепелеуц София Ефимовна
II	Куканова Кира Андреевна
III	Кудряшова Карина Алексеевна
III	Гаджиева Хадиджа Шамилевна

Главный судья _____ Плетнев А.В. (ССВК, Липецкая обл.)

Главный секретарь _____ Дорошенко Е.В. (ССВК, Белгородская обл.)

ПРОТОКОЛ ХОДА СОРЕВНОВАНИЙ

Всероссийские спортивные соревнования по тхэквондо ВТФ "Кубок Рязанского Кремля" (СМ № 2047620021021662 в ЕКП) среди юниоров и юниорок 15-17 лет

03-06 мая 2024 г. Рязанская обл., г. Рязань

Весовая категория: Юниорки 59 кг

04.05.2024 (День 2) Площадка 7

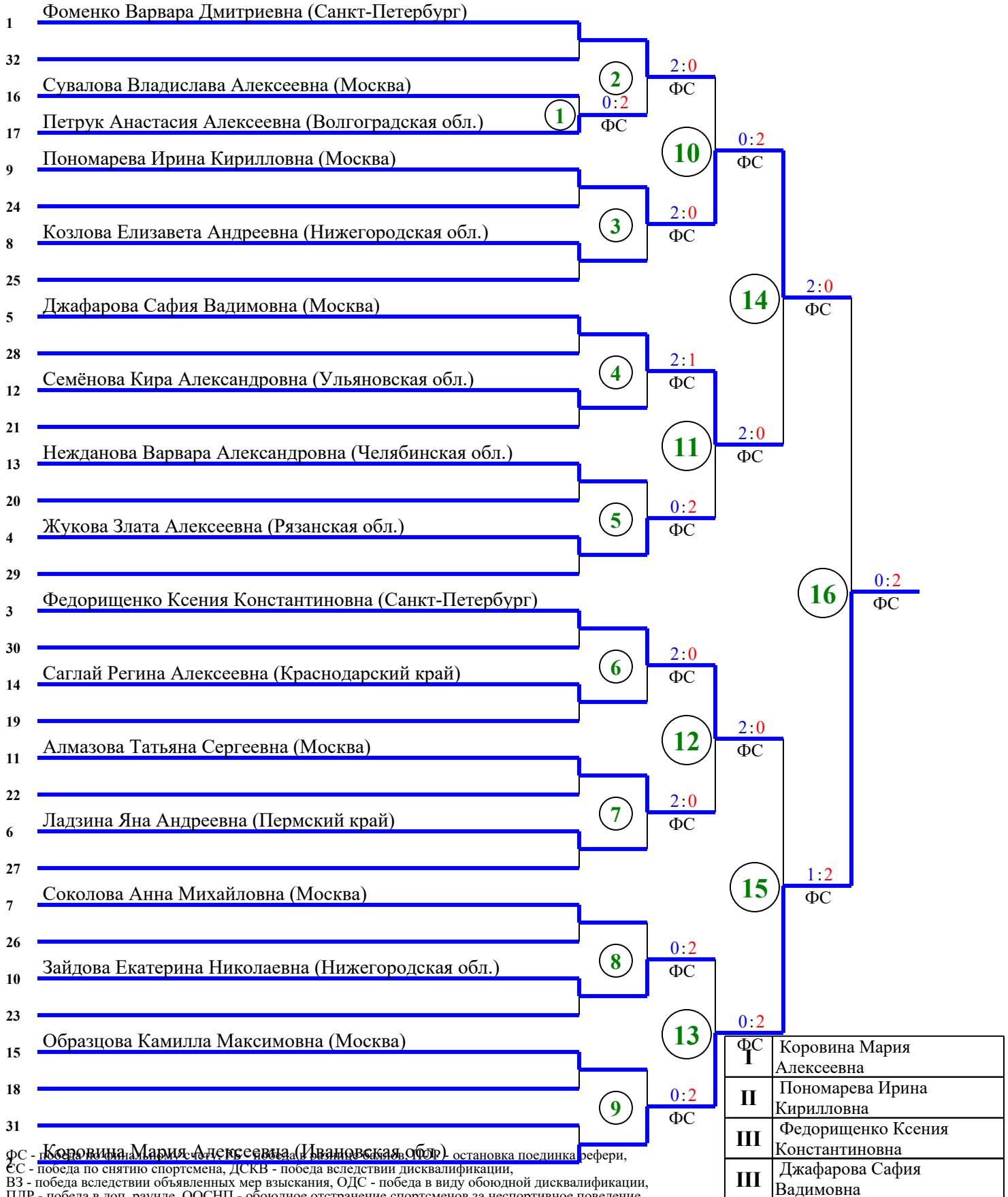

ФС - остановка поединка рефери, ОС - победа по снятию спортсмена, ДСКВ - победа вследствие дисквалификации, ВЗ - победа вследствие объявленных мер взыскания, ОДС - победа в виду обоюдной дисквалификации, ПДР - победа в доп. раунде, ООСНП - обоюдное отстранение спортсменов за неспортивное поведение

Главный судья _____ Плетнев А.В. (ССВК, Липецкая обл.)

Главный секретарь _____ Дорошенко Е.В. (ССВК, Белгородская обл.)

ПРОТОКОЛ ХОДА СОРЕВНОВАНИЙ

Всероссийские спортивные соревнования по тхэквондо ВТФ "Кубок Рязанского Кремля" (СМ № 2047620021021662 в ЕКП) среди юниоров и юниорок 15-17 лет

03-06 мая 2024 г. Рязанская обл., г. Рязань

Весовая категория: Юниорки 63 кг

04.05.2024 (День 2) Площадка 10

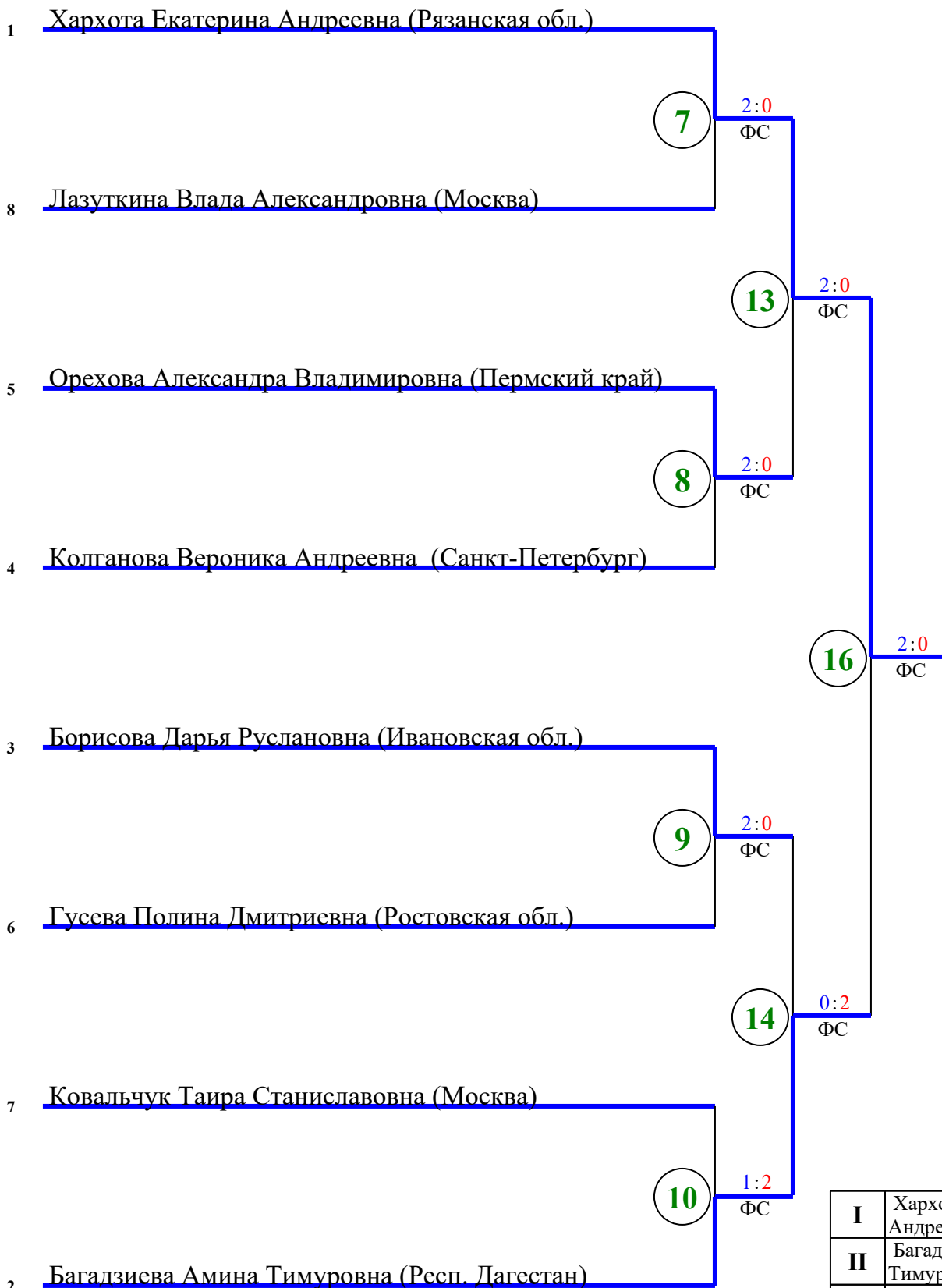

ФС - победа по финальному счету, РБ - победа в разнице баллов, ПОР - остановка поединка рефери, СС - победа по снятию спортсмена, ДСКВ - победа вследствие дисквалификации, ВЗ - победа вследствие объявленных мер взыскания, ОДС - победа в виду обоюдной дисквалификации, ПДР - победа в доп. раунде, ООСНП - обоюдное отстранение спортсменов за неспортивное поведение

I	Хархота Екатерина Андреевна
II	Багадзиева Амина Тимуровна
III	Орехова Александра Владимировна
III	Борисова Дарья Руслановна

Главный судья _____ Плетнев А.В. (ССВК, Липецкая обл.)

Главный секретарь _____ Дорошенко Е.В. (ССВК, Белгородская обл.)

ПРОТОКОЛ ХОДА СОРЕВНОВАНИЙ

Всероссийские спортивные соревнования по тхэквондо ВТФ "Кубок Рязанского Кремля" (СМ № 2047620021021662 в ЕКП) среди юниоров и юниорок 15-17 лет

03-06 мая 2024 г. Рязанская обл., г. Рязань

Весовая категория: Юниорки 68 кг

04.05.2024 (День 2) Площадка 11

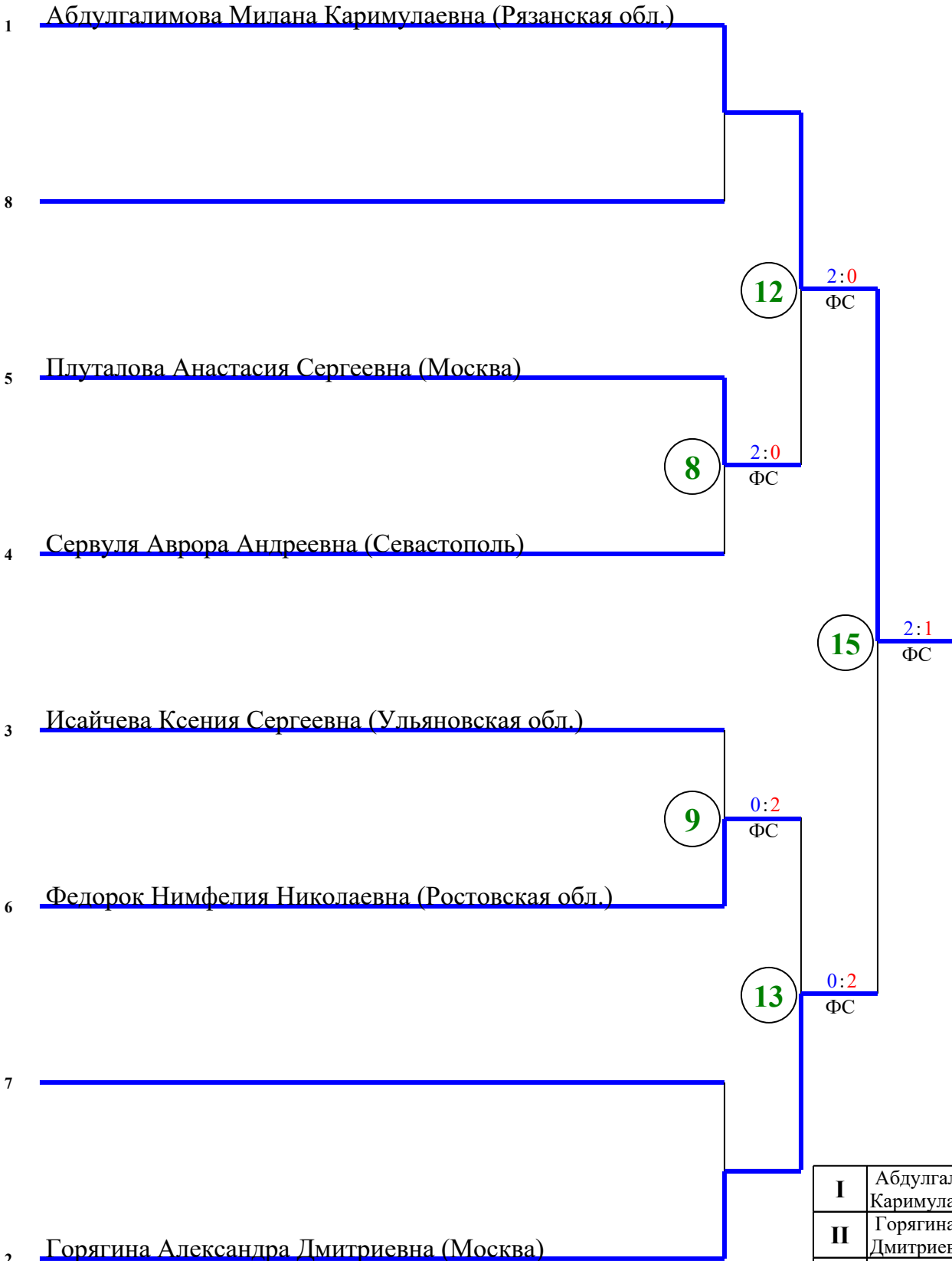

12
ФС

2:0
ФС

8
ФС

2:0
ФС

15
ФС

2:1
ФС

9
ФС

0:2
ФС

13
ФС

0:2
ФС

I	Абдулгалимова Милана Каримулаевна
II	Горягина Александра Дмитриевна
III	Плуталова Анастасия Сергеевна
III	Федорок Нимфелия Николаевна

ФС - победа по финальному счету, РБ - победа в разнице баллов, ПОР - остановка поединка рефери, СС - победа по снятию спортсмена, ДСКВ - победа вследствие дисквалификации, ВЗ - победа вследствие объявленных мер взыскания, ОДС - победа в виду обоюдной дисквалификации, ПДР - победа в доп. раунде, ООСНП - обоюдное отстранение спортсменов за неспортивное поведение

Главный судья _____ Плетнев А.В. (ССВК, Липецкая обл.)

Главный секретарь _____ Дорошенко Е.В. (ССВК, Белгородская обл.)

ПРОТОКОЛ ХОДА СОРЕВНОВАНИЙ

Всероссийские спортивные соревнования по тхэквондо ВТФ "Кубок Рязанского Кремля" (СМ № 2047620021021662 в ЕКП) среди юниоров и юниорок 15-17 лет

03-06 мая 2024 г. Рязанская обл., г. Рязань

Весовая категория: Юниорки 68+ кг

04.05.2024 (День 2) Площадка 5

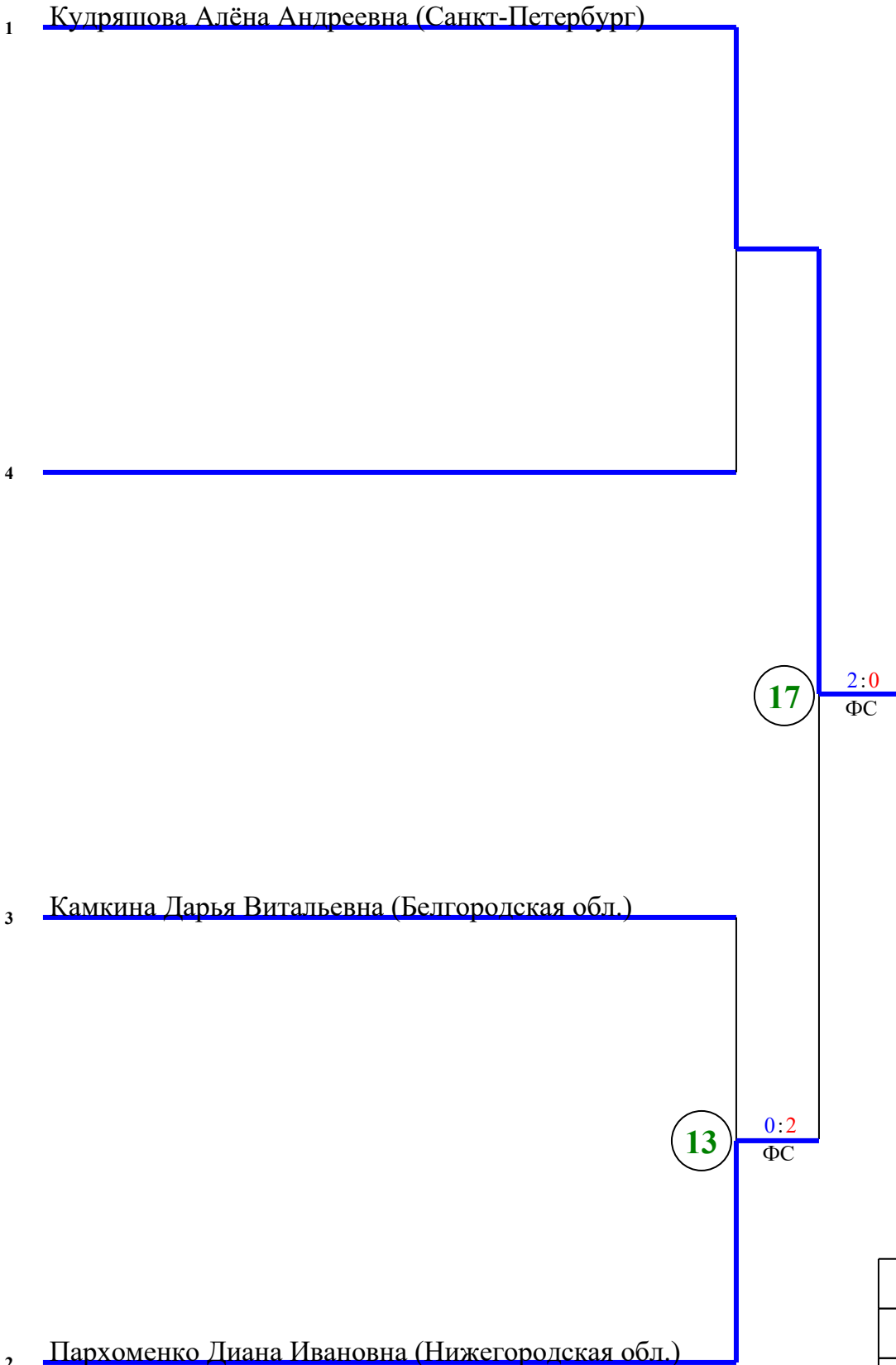

ФС - победа по финальному счету, РБ - победа в разнице баллов, ПОР - остановка поединка рефери, СС - победа по снятию спортсмена, ДСКВ - победа вследствие дисквалификации, ВЗ - победа вследствие объявленных мер взыскания, ОДС - победа в виду обоюдной дисквалификации, ПДР - победа в доп. раунде, ООСНП - обоюдное отстранение спортсменов за неспортивное поведение

Главный судья _____ Плетнев А.В. (ССВК, Липецкая обл.)

Главный секретарь _____ Дорошенко Е.В. (ССВК, Белгородская обл.)

I	Кудряшова Алёна Андреевна
II	Пархоменко Диана Ивановна
III	Камкина Дарья Витальевна
III	