

Intelligent Power

Источники Бесперебойного Питания ELTENA

Monolith E 1000LT 36V

РУКОВОДСТВО ПО ЭКСПЛУАТАЦИИ

Москва 2020

Благодарим Вас за то, что Вы остановили свой выбор на ИБП марки ELTENA.

Надеемся, что благодаря ему Вы надолго забудете о проблемах с электропитанием Вашего оборудования. Убедительно просим Вас внимательно ознакомиться с настоящим Руководством перед первым включением и эксплуатацией Источника Бесперебойного Питания. Соблюдение несложных рекомендаций, описанных здесь, поможет обеспечить его длительную безаварийную эксплуатацию.

Оглавление

1. Техника безопасности.....	3
1.1 Транспортировка.....	3
1.2 Подготовка к эксплуатации.....	3
1.3 Установка и подключение.....	3
1.4 Эксплуатация ИБП.....	3
1.5 Обслуживание и ремонт.....	3
2. Установка и подключение.....	4
2.1 Комплектность. Распаковка и проверка.	4
2.2 Описание задней панели.....	4
2.3 Подключение ИБП.....	5
3. Эксплуатация ИБП.....	6
3.1 Лицевая панель ИБП	6
3.2 Включение ИБП от входного напряжения.....	6
3.3 Включение ИБП «холодным стартом» (при отсутствии входного напряжения).	7
3.4 Подключение нагрузки.....	7
3.5 Выключение ИБП.....	7
3.6 Назначение кнопок управления.....	7
3.7 Описание экрана лицевой панели.....	8
3.8 Звуковая сигнализация.....	9
3.9 Предупреждающая и аварийная индикация.....	9
3.10 Установка и изменение параметров.....	10
3.11 Режимы работы и их индикация.....	12
3.12 Коды ошибок.....	13
3.13 Предупреждающая индикация и сигнализация.....	13
4. Возможные неисправности и их устранение.....	13
5. Хранение и обслуживание.....	15
5.1 Обслуживание.....	15
5.2 Хранение.....	15
6. Технические характеристики.....	16
7. Гарантийные обязательства.....	18
8. Служба технической поддержки ИБП ELTENA.....	18

1. Техника безопасности

Внимательно прочтите все предупреждения и указания по эксплуатации. Сохраните данное руководство и всегда точно следуйте указаниям по подключению и эксплуатации ИБП.

1.1 Транспортировка

Транспортировка ИБП допускается только в оригинальной упаковке с защитой от вибрации и ударов.

1.2 Подготовка к эксплуатации

- После транспортировки внутри корпуса может образоваться конденсат. Пред первым включением необходимо выдержать ИБП на месте эксплуатации не менее 8 часов.
- Не допускается установка ИБП вблизи нагревательных приборов и под воздействием прямых солнечных лучей.
- Не допускается установка ИБП во влажных помещениях или местах, где на ИБП может попасть вода.
- Устанавливайте ИБП таким образом, чтобы вокруг корпуса было свободное пространство, а вентиляционные отверстия не были перекрыты.

1.3 Установка и подключение

- Не подключайте приборы и устройства, которые имеют большие пусковые токи и могут привести к перегрузке ИБП (лазерные принтеры, электродвигатели и пр.)
- Располагайте кабели подключения таким образом, чтобы они не были перекручены или согнуты под большими углами.
- Подключение ИБП допускается только в розетки с защитным заземлением.
- Подключение ИБП допускается только кабелями из комплекта или кабелями с аналогичными характеристиками.

1.4 Эксплуатация ИБП

- Не отключайте входной кабель питания ИБП во время эксплуатации, т. к. в данном случае ИБП и вся подключенная нагрузка остается без защитного заземления.
- Особенность ИБП в наличии собственного источника тока (аккумуляторные батареи). Поэтому даже у отключенного от сети ИБП на выходе может быть напряжение опасное для жизни.
- Для отключения ИБП необходимо сначала нажать кнопку OFF и только потом отключать его от входной сети.
- Избегайте попадания жидкостей и посторонних предметов через вентиляционные отверстия внутрь ИБП.

1.5 Обслуживание и ремонт

- Ремонт ИБП допускается только квалифицированным персоналом.
ВНИМАНИЕ: даже у отключенного от сети и АКБ ИБП некоторые компоненты внутри могут находиться под напряжением. Перед проведением обслуживания любого рода, после отключения ИБП от входной сети и АКБ необходимо выждать 10-15 минут.
ВНИМАНИЕ: Высокое напряжение может возникать между батарейными клеммами и землей.
- Перед заменой АКБ отключите ИБП и отсоедините от входной сети. Заменяйте АКБ

на батарее того же типа и номинала. Не допускается замена одной батареи в линейке АКБ - заменяйте всю линейку сразу.

- При замене АКБ снимите все металлические предметы (браслеты, кольца, наручные часы и т. п.). Используйте инструменты с изолированными ручками.
- Не вскрывайте и не сжигайте использованные АКБ. Сдайте их в пункты переработки.

2. Установка и подключение

Перед установкой и подключением осмотрите ИБП. Проверьте комплектность поставки и внешний вид ИБП.

2.1 Комплектность. Распаковка и проверка.

Комплект поставки ИБП

1. ИБП;
2. Кабель сетевой входной (длина - 1,5 метра) – 1 шт;
3. Коммуникационный кабель (USB-A – USB-B);
4. Программное обеспечение (ОС Windows);
5. Кабель батарейный (длина — 1 метр)
6. Упаковка

При обнаружении нарушений комплектности ИБП обратитесь к вашему продавцу или дилеру.

Перед установкой проверьте устройство. Убедитесь, ИБП внутри упаковки не поврежден. Пожалуйста, по возможности, сохраните оригинальную упаковку для использования в будущем.

При обнаружении механических повреждений ИБП обратитесь к вашему продавцу.

Наименование модели **Monolith E 1000LT 36V**, где:

Monolith - название модельного ряда ИБП ELTENA структуры ON-LINE.

E - обозначение серии ИБП ELTENA.

1000 - номинальная мощность ИБП в VA.

LT – индекс “LT” (Long Time) – ИБП имеет мощное зарядное устройство и допускает подключение АКБ большой емкости (до 150 А/ч).

36V – номинальное напряжение цепи постоянного напряжения (36 Вольт).

Модель Monolith E1000LT 36V – мощность 1000VA, постоянное напряжение — 36 Вольт.

2.2 Описание задней панели

Все внешние подключения ИБП осуществляются на задней панели.

На задней панели ИБП расположены (см. рис. ниже)

1. Входная розетка
2. Входной предохранитель
3. USB порт
4. RS-232 порт
5. SNMP слот (для опционального оборудования)
6. Разъём для подключения внешних АКБ
7. Выходные розетки

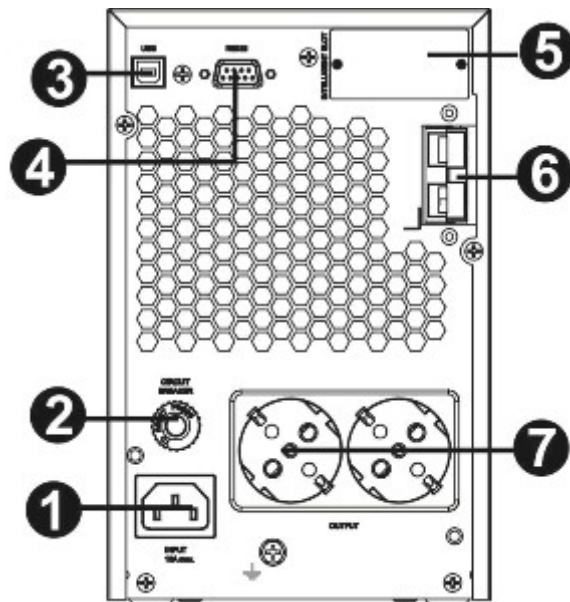

2.3 Подключение ИБП

Шаг 1. Подключение аккумуляторных батарей.

ИБП ELTENA серии Monolith E с индексом LT не имеют встроенных аккумуляторных батарей и, перед подключением ИБП к входному напряжению, необходимо подключить комплект внешних аккумуляторных батарей.

ВНИМАНИЕ: подключение аккумуляторных батарей обязательно.

Подключение ИБП к входному напряжению и любые манипуляции с ИБП без подключенных аккумуляторных батарей недопустимо, является нарушением правил эксплуатации и влечет за собой прекращение действия гарантийных обязательств производителя.

Табл.1. Аккумуляторные батареи ИБП ELTENA Monolith E 1000LT 36V

Номинальное напряжение ИБП	36 VDC
Количество АКБ	3
Максимальная емкость	Не более 150 А/ч

Комплект внешних аккумуляторных батарей подключается к ИБП при помощи батарейного кабеля, входящего в комплект поставки ИБП.

Красный провод (клемма «+» АКБ) должен быть подсоединен к клемме «+» на клеммной колодке задней панели ИБП.

Черный провод (клемма «-» АКБ) должен быть подсоединен к клемме «-» на клеммной колодке задней панели ИБП.

Примерное время автономной работы ИБП ELTENA серии Monolith E с АКБ различной емкости при нагрузке 50% и 100% от номинальной приведено в таблице 2.

Табл.2 Примерное расчетное время автономной работы ИБП ELTENA Monolith E 1000LT 36V

Емкость АКБ	Нагрузка ИБП (Вт)	450	900
Время автономной работы (минут)			
28 А/ч		70	35
55 А/ч		130	65

100 А/ч	330	120
150 А/ч	540	240

Шаг 2. Подключение входного напряжения.

Убедитесь, что напряжение и разрешенная мощность питающей сети соответствует параметрам ИБП и нагрузки. Для подключения используйте соответствующий входной кабель из комплекта поставки ИБП.

Шаг 3. Подключение выходного напряжения.

Для ИБП оснащенных выходными розетками просто подключите к ним защищаемое оборудование.

Шаг 4. Подключение коммуникационных кабелей.

Для осуществления мониторинга и управления ИБП подключите соответствующие кабели к портам USB, RS-232 или SNMP-адаптеру. Одновременная работа по данным портам не допускается.

Шаг 5. Установка программного обеспечения.

Для мониторинга и управления ИБП скачайте и установите ПО с сайта:

<http://eltena.com/catalog/soft-dlya-ibp>

3. Эксплуатация ИБП

3.1 Лицевая панель ИБП

Экран жидкокристаллического дисплея



Кнопки управления

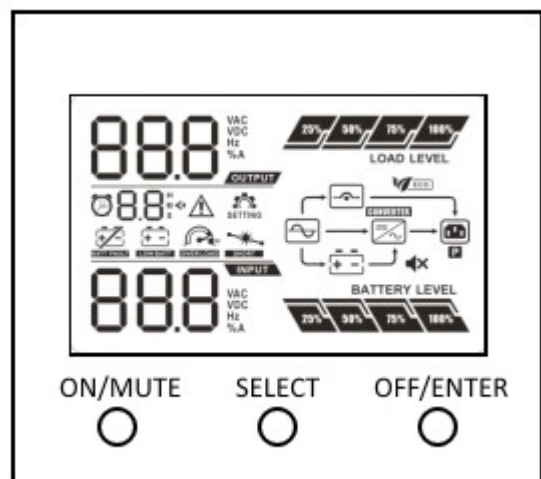

3.2 Включение ИБП от входного напряжения

После подключения ИБП к входному напряжению становится активным экран дисплея, включается вентилятор и начинается заряд батарей. В зависимости от разрешения Байпаса (см. п.3.10-06) на выходе ИБП может присутствовать выходное напряжение, передаваемое через цепи Байпаса. По умолчанию Байпас запрещен.

Для включения ИБП нажать и удерживайте кнопку ON на передней панели в течение 2 сек.

Предупреждение: перед проверкой автономной работы ИБП дождитесь полного заряда АКБ. После первого включения необходимо обеспечить не менее 8 часов непрерывной работы ИБП для заряда АКБ.

3.3 Включение ИБП «холодным стартом» (при отсутствии входного напряжения).

Перед включением ИБП «холодным стартом» убедитесь в подключении к ИБП комплекта исправных и заряженных АКБ.

Для включения ИБП нажать и удерживайте кнопку ON на передней панели в течение 2 сек.

3.4 Подключение нагрузки

Перед подключением нагрузки убедитесь в том, что суммарная мощность всей подключаемой к ИБП нагрузки не превышает его номинальную мощность.

Подключение нагрузки к ИБП должно производиться в следующем порядке: сначала подключается наиболее мощная нагрузка, затем наименее мощная.

Отключение нагрузки производится в обратном порядке — сначала отключается наименее мощная нагрузка, затем наиболее мощная.

3.5 Выключение ИБП

- выключить и отключить от ИБП нагрузку;
- нажать и удерживать кнопку OFF в течении не менее 5 секунд;
- отключить ИБП от входного напряжения.





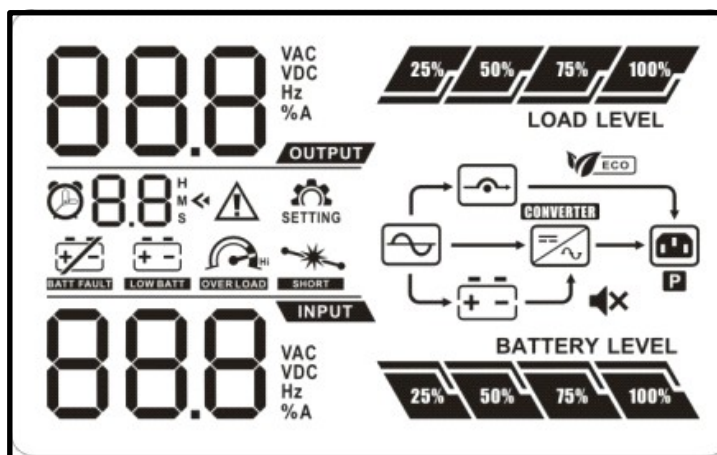

3.6 Назначение кнопок управления

Кнопка	Назначение
ON/Mute	<ul style="list-style-type: none">➤ Включение ИБП. Удерживайте кнопку в течение 2 секунд для включения ИБП.➤ Отключение сигнализации. В режиме работы от АКБ отключает сигнализацию. Удерживайте в течение 5 секунд для включения/отключения сигнализации. Аварийная сигнализация будет продолжать работать.➤ Тестирование АКБ. Удерживайте кнопку в течение 5 секунд в режиме работы от сети.➤ Возврат к предыдущему значению в режиме установки параметров.
OFF/Enter	<ul style="list-style-type: none">➤ Отключение ИБП. Удерживайте кнопку в течение 2 секунд для выключения ИБП. ИБП перейдет в режим Байпаса, если байпас разрешен.➤ Подтверждение выбора в режиме настройки.
Select	<ul style="list-style-type: none">➤ Переключение индикации. Отображение входного напряжения, входной частоты, выходного напряжения и т.д.➤ Режим установки параметров. В режиме ожидания или Байпаса, удерживайте кнопку в течение 5 секунд для перехода в режим установки параметров.➤ Переход к следующему значению в режиме установки параметров
ON/Mute+Select	<ul style="list-style-type: none">➤ Принудительное переключение в режим байпас. Удерживайте кнопки в течение 5 секунд для перехода в режим байпас. Если входное напряжение вне допустимого диапазона, данная функция не сработает.

3.7 Описание экрана лицевой панели

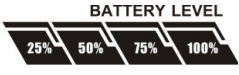

Индикация оставшегося времени автономии	
	Индикация времени автономной работы в виде циферблата.
	Оставшееся время автономии (резервирования) часы, мин, сек
Информация об авариях	
	Индикатор аварии
	Код аварии (подробнее см. п. 3.12)
Информация о сигнализации	
	Индикатор отключенной сигнализации
Информация об АКБ и выходном напряжении	
	Индикатор напряжения на АКБ (Vdc) выходного напряжения (Vac) и выходной частоты (Hz)
Информация о нагрузке	
	Индикаторы уровня нагрузки 0-25%;26-50%;51-75%;76-100%
	Индикатор перегрузки
	Индикатор короткого замыкания на выходе ИБП
Информация о режимах работы	
	Режим работы от входной сети
	Режим работы от АКБ
	Индикатор включенного Байпаса

	Эко-режим
	Индикатор включенного инвертора
	Индикатор наличия выходного напряжения
Информация об АКБ	
	Уровень заряда АКБ 0-25%;26-50%;51-75%;76-100%
	Индикатор неисправности в батарейной цепи
	Индикатор низкого заряда АКБ
Информация об АКБ и входном напряжении	
	Индикатор напряжения на АКБ (Vdc) входного напряжения (Vac) и входной частоты (Hz)

3.8 Звуковая сигнализация

Режим работы ИБП	Сигнализация
Включение ИБП	Одиночный сигнал
Выключение ИБП	Одиночный сигнал
Режим работы от АКБ	Каждые 4 секунды
Низкий заряд АКБ	Каждую секунду
Перегрузка	Дважды в секунду
Авария	Постоянно
Байпас	Каждые 10 секунд

3.9 Предупреждающая и аварийная индикация

Аббревиатура	Индикация	Значение
ENA	<i>ENA</i>	Включен
DIS	<i>DIS</i>	Выключен
ESC	<i>ESC</i>	Выход
HLS	<i>HLS</i>	Верхняя граница
LLS	<i>LLS</i>	Нижняя граница
BAT	<i>BAT</i>	Батареи
CF	<i>CF</i>	Преобразователь
TP	<i>TP</i>	Температура
CH	<i>CH</i>	Зарядное устройство
FU	<i>FU</i>	Нестабильная частота
EE	<i>EE</i>	Внутренняя ошибка

3.10 Установка и изменение параметров

Нажатие и удерживание кнопки Select включает режим установки и изменения параметров.

Нажатие кнопки ON – переход к следующему экрану или значению;

Нажатие кнопки Select - переход к предыдущему экрану или значению.

ВНИМАНИЕ: вход в режим установки и изменения параметров возможен только на ИБП, работающем в режиме Байпаса или в режиме ожидания.

01. Выходное напряжение	
	<p>Позволяет задать выходное напряжение:</p> <ul style="list-style-type: none"> 200В 208В 220В 230В (по умолчанию) 240В
02. Преобразование частоты	
	<p>Позволяет активировать режим преобразования частоты</p> <ul style="list-style-type: none"> CF ENA: преобразование включено. CF DIS: преобразование выключено (по умолчанию)
03. Выходная частота	
	<p>Позволяет настроить выходную частоту от АКБ и от сети в режиме преобразователя частоты.</p> <ul style="list-style-type: none"> BAT 50: частота 50Hz BAT 60: частота 60Hz CF 50: частота 50Hz CF 60: частота 60Hz
04. Эко-режим	
	<p>Позволяет включить/отключить Эко режим:</p> <ul style="list-style-type: none"> ENA: Эко режим включен. DIS: Эко режим выключен (по умолчанию)

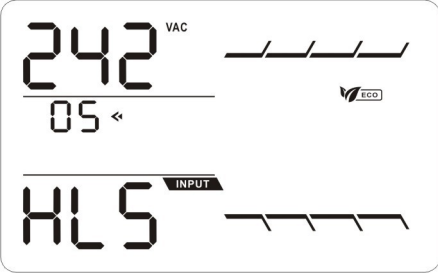
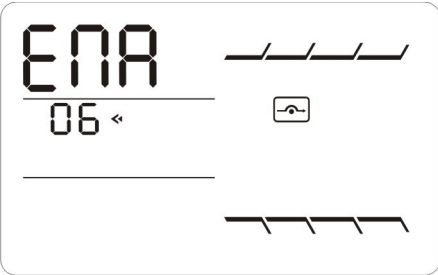
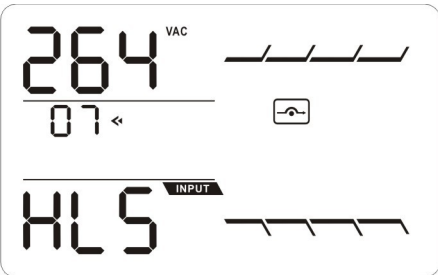
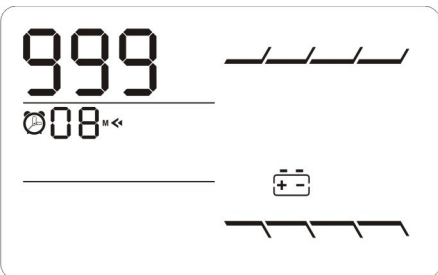
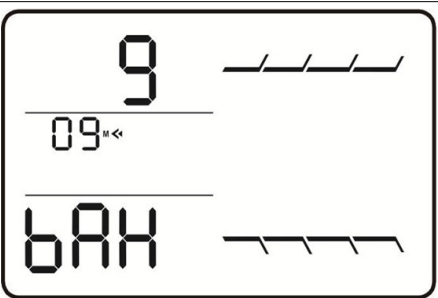
05. Диапазон входного напряжения для Эко-режима	
	<p>Позволяет задать диапазон входного напряжения, при котором будет работать эко-режим:</p> <p>HLS – верхняя граница (по умолчанию +12В)</p> <p>LLS – нижняя граница (по умолчанию - 12В)</p>
06. Разрешение Байпаса при выключенном ИБП	
	<p>Разрешает или запрещает байпас при выключенном, но подключенном к входному напряжению ИБП</p> <p>ENA: Байпас разрешен.</p> <p>DIS: Байпас запрещен (по умолчанию).</p>
07. Диапазон напряжения Байпаса	
	<p>Позволяет задать диапазон напряжения Байпаса:</p> <p>HLS – верхняя граница</p> <p>LLS – нижняя граница</p>
08. Время автономной работы	
	<p>Позволяет задать время автономной работы:</p> <p>1-998 — время в минутах</p> <p>0 — время автономии 10 сек</p> <p>999 — время автономии ограничено только энергией батарей (по умолчанию)</p>
09. Установка емкости АКБ	
	<p>Позволяет установить емкость подключенной к ИБП аккумуляторной батареи в А/ч:</p> <p>7-999 — емкость АКБ в А/ч (ампер/часы).</p> <p>По умолчанию: 65 А/ч</p>
00. Выход из режима установки параметров	

3.11 Режимы работы и их индикация

Режим	Описание	Индикация
Нормальный режим	Если параметры входного напряжения в допустимых диапазонах, ИБП питает нагрузку стабилизированным напряжением 208/220/230/240 В в зависимости от настроек. Частота синхронизирована с входной сетью	
Режим преобразования частоты	Если параметры входного напряжения в допустимых диапазонах, ИБП питает нагрузку стабилизированным напряжением 208/220/230/240 В в зависимости от настроек. Частота 50Гц или 60Гц в зависимости от настроек	
ЕСО режим	Если параметры входного напряжения в допустимых диапазонах, ИБП питает нагрузку через байпас. При отклонении параметров, питает нагрузку стабилизированным напряжением 208/220/230/240 В в зависимости от настроек. Частота синхронизирована с входной сетью.	
Режим работы от АКБ	Если параметры входного напряжения вне допустимых диапазонов или оно отсутствует, ИБП продолжает питать нагрузку за счет энергии батарей.	
Режим байпас	Если параметры входного напряжения в допустимых диапазонах, байпас разрешен в настройках и ИБП выключен кнопкой OFF, нагрузка питается напрямую входным напряжением. При перегрузке в нормальном режиме ИБП также переходит в данный режим.	
Режим ожидания	Если байпас запрещен в настройках и ИБП выключен кнопкой OFF, на выходе ИБП нет напряжения, но заряд АКБ продолжается.	

3.12 Коды ошибок

Значение	Код	Индикатор
Невозможно зарядить шину постоянного тока	01	X
Перезаряд шины постоянного тока	02	X
Недозаряд шины постоянного тока	03	X
Разбаланс шины постоянного тока	04	X
Неисправность при старте инвертора	11	X
Высокого напряжение инвертора	12	X
Низкое напряжение инвертора	13	X
Короткое замыкание инвертора	14	
Высокое напряжение АКБ	27	
Низкое напряжение АКБ	28	
Перегрев	41	X
Перегрузка	43	
Неисправность зарядного устройства	45	X

3.13 Предупреждающая индикация и сигнализация

Предупреждение	Индикаторы	Сигнализация
Низкий заряд АКБ		Каждую секунду
Перегрузка		Дважды в секунду
АКБ не подключены		Каждую секунду
Перезаряд АКБ		Каждую секунду
Перегрев		Каждую секунду
Неисправность зарядного устройства		Каждую секунду
Неисправность цепей АКБ		Каждую секунду
Входное напряжение вне допустимого диапазона Байпаса		Каждую секунду
Частота Байпаса нестабильна		Каждую секунду
Внутренняя неисправность		Каждую секунду

4. Возможные неисправности и их устранение

ВНИМАНИЕ: Что делать при сбое ИБП?

1. Записать состояние индикаторов экрана лицевой панели и состояние звуковой сигнализации в момент сбоя, или сразу после сбоя.
2. Проанализировать ситуацию и попытаться решить проблему с помощью приведенной ниже таблицы.

3. Отключить нагрузку и выключить ИБП.
4. Обратиться в службу технической поддержки ИБП ELTENA (см п.8).
5. Строго следовать приведенным ниже рекомендациям и рекомендациям специалистов службы технической поддержки ИБП ELTENA.

Если ИБП работает некорректно, попробуйте решить проблему как показано в таблице ниже.

Симптом	Возможная причина	Решение
Нет индикации и сигнализации, хотя входная сеть в норме	Плохой контакт входного кабеля	Проверьте входной кабель и розетку куда подключен ИБП
	Входное напряжение подано на выход ИБП	Выполните корректное подключение ИБП к сети
Индикаторы  и  мигают, звуковая сигнализация каждую секунду	Некорректно или не подключены АКБ	Проверьте подключение АКБ
Коды ошибок 27,28  индикатор  и постоянная сигнализация	Напряжение на АКБ слишком велико/мало или неисправно зарядное устройство	Проверьте количество подключенных АКБ и напряжение на них, обратитесь в сервисный центр
Индикаторы  и  мигают, сигнализация два раза в секунду	Перегрузка	Отключите избыточную нагрузку
	ИБП заблокирован в режиме байпас после многократных кратковременных перегрузок	Отключите избыточную нагрузку и перезапустите ИБП
Код ошибки 43, индикатор  и постоянная звуковая сигнализация	ИБП отключился в связи с предельной перегрузкой	Отключите избыточную нагрузку и перезапустите ИБП
Код ошибки 14, индикатор  и постоянная звуковая сигнализация	ИБП отключился в связи с коротким замыканием на выходе	Проверьте подключенные кабели, проверьте исправность подключенной нагрузки
Коды ошибок 01,02,03,04,11,12,13,41,45 и постоянная звуковая сигнализация	Внутренняя неисправность ИБП	Обратитесь в сервисный центр
Код EP на дисплее при включении ИБП	Внутренняя температура ИБП превышает допустимую.	Дождитесь снижения температуры и включите ИБП вновь.
	Неисправен температурный датчик	Обратитесь в сервисный центр
Время автономии ниже расчетного	Батареи заряжены не полностью	Зарядите АКБ в течение 12 часов
	Старые АКБ, неисправные АКБ	Замените АКБ

5. Хранение и обслуживание

5.1 Обслуживание

ИБП не содержит элементов требующих обслуживания пользователем. Однако, при эксплуатации не допускайте скопления пыли внутри ИБП: проводите регулярную уборку в помещении, периодически продувайте корпус ИБП, следите за исправностью вентиляторов. Меняйте АКБ согласно рекомендациям производителя. Неисправные АКБ сдавайте в пункты утилизации или сервисные центры по ремонту ИБП.

5.2 Хранение

Перед отключением ИБП для длительного хранения, заряжайте АКБ в течение 12 часов. Храните ИБП в прохладном сухом месте.

В течение всего срока хранения заряжайте АКБ согласно рекомендациям в таблице ниже.

Температура хранения	Периодичность	Длительность заряда
-25°C — 40°C	Каждые 3 месяца	8-10 часов
40°C — 45°C	Каждые 2 месяца	8-10 часов

6. Технические характеристики

Модель		ME1000LT 36V
Мощность (VA/Вт)*		1000/900
Входные характеристики		
Диапазон напряжения	Нижняя граница перехода на АКБ	180 / 160 / 140 / 120 В ± 5% (Токр.ср. < 35°C) В зависимости от нагрузки: 100% - 80% / 80% - 70% / 70% - 60% / 60% - 0%
	Нижняя граница возврата на сеть	195 / 175 / 155 / 135 ± 5% В (Токр.ср. < 35°C) В зависимости от нагрузки: 100% - 80% / 80% - 70% / 70% - 60% / 60% - 0%
	Верхняя граница перехода на АКБ	285 В ± 5%
	Верхняя граница возврата на сеть	275 В ± 5%
Диапазон частоты		40Гц — 70 Гц
Коэффициент мощности		>0.99 при номинальном напряжении, активной нагрузке
Конфигурация входного напряжения		Однофазная, трех-проводная сеть (фаза, нейтраль, «земля»)
Выходные характеристики		
Напряжение		208/220/230/240 В (устанавливается пользователем)
Стабильность напряжения		±1% (режим работы от АКБ)
Диапазон частоты		47-53 Гц или 57-63 Гц (в синхронизированном режиме)
Диапазон частоты		50 Гц ± 0,25% или 60 Гц ± 0,3% (от батарей и в режиме преобразователя)
Перегрузочная способность		При температуре < 35°C 105-110% : выключение через 10 минут в батарейном режиме или переход на Байпас при корректном входном напряжении 110-130% : выключение через 1 минуту в батарейном режиме или переход на Байпас при корректном входном напряжении >130% : выключение через 3 секунды в батарейном режиме или переход на Байпас при корректном входном напряжении
Крест-фактор		3:1
КНИ		≤ 3% при полностью активной нагрузке; ≤ 6% при реактивной нагрузке.
Время переключения	Сеть - АКБ	0 мс
	Инвертор - Байпас	4 мс

Форма выходного напряжения	чистая синусоида
КПД	
От входной сети	88,00%
От АКБ	83,00%
Батареи	
Тип АКБ	Промышленные, герметизированные, не обслуживаемые
Количество АКБ	3 (последовательно)
Зарядное напряжение	41,0 В ± 1%
Максимальный зарядный ток	6 А ±1%
Габариты	
Д x Ш x В (мм)	282 x 145 x 220
Вес (кг)	4,4
Условия эксплуатации	
Влажность	20-90% (без конденсата)
Температура	0 - 40°C
Шум	<50dBA (на расстоянии 1 м)
Управление и мониторинг	
RS-232 или USB	OS Windows 2000/2003/XP/Vista/7/8, Linux, Unix, Mac
SNMP (опция)	SNMP-менеджер, WEB-браузер

*Мощность снижается до 80% от указанной, при использовании ИБП в режиме преобразования частоты или установке выходного напряжения 208В

В рамках постоянно проводимой политики повышения качества и надежности оборудования технические характеристики могут быть изменены без предварительного уведомления пользователей.

7. Гарантийные обязательства

Все ИБП ELTENA, проданные через официальную дилерскую сеть, обеспечиваются гарантией производителя. Гарантийный срок на серию Monolith E составляет 2 года и 25 недель с даты производства ИБП, если иное не указано в гарантийном талоне.

Дата производства определяется по серийному номеру следующим образом:

5-й и 6-й символы серийного номера — год производства;

7-й и 8-й символы серийного номера — месяц производства;

Список авторизованных сервисных центров приведен на сайте www.eltena.com

Для того, чтобы воспользоваться гарантией, необходимо доставить неисправный ИБП в любой из авторизованных сервисных центров.

ИБП не подлежат гарантийному ремонту в случае:

1. Отсутствия на ИБП серийного номера, соответствующего указанному в гарантийном талоне или наличия следов изменения серийного номера.
2. Наличия механических повреждений и дефектов, вызванных нарушением правил транспортировки, хранения и эксплуатации.
3. При обнаружении несоответствий правилам и условиям эксплуатации.
4. При обнаружении внутри корпуса посторонних предметов, следов попадания влаги, следов жизнедеятельности насекомых и других животных, пыли в количестве, ухудшающем вентиляцию узлов ИБП.
5. При обнаружении следов попыток самостоятельного ремонта.
6. Если отказ оборудования вызван действием факторов непреодолимой силы (последствием стихийных бедствий) или действиями третьих лиц.

Гарантия не распространяется на предохранители, соединительные кабели и другие аксессуары и расходные материалы.

Производитель и продавец не несут ответственности за прямые или косвенные убытки, упущенную выгоду или другой ущерб, возникший в результате отказа ИБП. Ответственность производителя и продавца ограничивается стоимостью ремонта оборудования или его замены в случае полной не ремонтпригодности.

В случае возникновения проблем с сервисным обслуживанием ИБП ELTENA просим незамедлительно обращаться по e-mail info@eltena.com или по телефону (495) 787-68-54

8. Служба технической поддержки ИБП ELTENA

Технический отдел ООО «Интеллидженд Пауэр»:

Телефон: (499) 940-95-70 (08.30 — 18.00 мск)

Моб.тел. +7 916-112-17-70 (08.30 — 18.00 мск)

e-mail: support@eltena.com