



КАЛИБР

www.kalibrcompany.ru



ГКБ - 5/400

Руководство по эксплуатации

Газонокосилка бензиновая

Уважаемый покупатель!

При покупке газонокосилки бензиновой Калибр ГKB –5/400 требуйте проверки её работоспособности пробным запуском. Убедитесь, что в талоне на гарантийный ремонт проставлены: штамп магазина, дата продажи и подпись продавца, а также указана модель и серийный номер газонокосилки бензиновой.

Перед включением внимательно изучите настоящее руководство по эксплуатации. В процессе эксплуатации соблюдайте требования настоящего руководства, чтобы обеспечить оптимальное функционирование газонокосилки бензиновой и продлить срок её службы.



Внимание! Бензоинструмент является источником повышенной опасности! Виды опасных воздействий на оператора во время работы: высокая скорость рабочего инструмента, локальная вибрация, высокая температура узлов двигателя и возможная повышенная концентрация выхлопных газов на рабочем месте!

Комплексное полное техническое обслуживание и ремонт в объёме, превышающем перечисленные данным руководством операции, должны производиться квалифицированным персоналом на специализированных предприятиях. Установка, и необходимое техническое обслуживание производится пользователем и допускается только после изучения данного руководства по эксплуатации.

Приобретённая Вами газонокосилка бензиновая может иметь некоторые отличия от настоящего руководства, связанные с изменением конструкции, не влияющие на условия её монтажа и эксплуатации.

1. Основные сведения об изделии

1.1 Газонокосилка бензиновая (далее по тексту - газонокосилка) предназначена для кошения травы на приусадебных и дачных участках, в парках и садах, газонах, обочинах дорог.



Внимание! Обработываемая поверхность с травяным покрытием должна быть ровная, без ям и кочек.

1.2 Газонокосилка – агрегат, использующий в качестве привода одноцилиндровый четырёхтактный бензиновый двигатель внутреннего сгорания.

Установленный вертикально двигатель передаёт вращение с коленчатого вала на режущий нож. Конструкция ножа позволяет срезать траву и создаёт поток воздуха, для выброса срезанной травы назад в установленный травосборник или вправо, в направляющий рукав.

Управление газонокосилкой осуществляется оператором, удерживающим верхнюю часть рукоятки с нажатым рычагом управления. Движение газоко-

силки при скашивании травы осуществляется вручную.

Двигатель работает на неэтилированном бензине АИ- 92. Он оснащён мембранным карбюратором и электронной системой зажигания.

Двигатель запускается рукояткой ручного стартера, при нажатом рычаге управления.

Высота среза регулируется рычагами переустановки колёс в трёх фиксированных положениях (от 20 до 60 мм) по высоте от поверхности земли.

1.3 Вид климатического исполнения данной модели УХЛ 4 по ГОСТ 15150-69 (П 3.2), то есть предназначена для работы в условиях умеренного климата с диапазоном рабочих температур от + 1 до + 35 °С и относительной влажности не более 80%.

1.4 Транспортировка оборудования производится в закрытых транспортных средствах в соответствии с правилами перевозки грузов, действующих на транспорте данного вида.

Габаритные размеры в упаковке, мм	
- длина	680
- ширина	510
- высота	430
Вес (брутто/нетто), кг	27/25

2. Технические характеристики

2.1 Основные технические характеристики представлены в таблице:

Газонокосилка	
Ширина среза, мм	400
Объём травосборника, л	45
Высота среза трёх фиксированных уровней, мм	20-60
Привод колёс	нет
Двигатель	
Модель	ХУМ1Р65
Тип	бензиновый, одноцилиндровый, 4-х тактный с принудительным воздушным охлаждением, верхнее расположение клапанов
Максимальная мощность, л.с.	5,0
Номинальная мощность, л.с./ об.мин	4,5/2750
Топливо	бензин АИ-92 (неэтилованный)
Тип запуска	ручной стартер
Объём бензобака, л	1,3
Объём масла в картере, л	0,6
Марка масла	SAE10W-30
Уровень вибрации на ручках, м/с ²	7,3
Уровень звукового давления, дБ(А)	98

Расшифровка серийного номера на шильдике изделия:

S/N XX XXXXXXXX/ XXXX

буквенно-цифровое обозначение / год и месяц изготовления

3. Комплектация

Газонокосилка поставляется в продажу в следующей комплектации*:

Газонокосилка с двигателем/ колесо	1/4
Рукоятка управления с рычагами и тросами	1
Штанга рукоятки управления/ Травосборник	2/1
Направляющий рукав/ заглушка (крышка)	1/1
Сборно-наладочный комплект	1
Упаковка/ Руководство по эксплуатации	1/1

* в зависимости от поставки комплектация может изменяться

4. Общий вид и устройство газонокосилки

4.1 Общий вид газонокосилки представлен на рис.1



рис.1

1 – рукоятка управления; **2** – крюк крепления рукоятки стартера; **3** – рычаг переключения режимов: “старт” – “работа”; **4** – гайка - барашек крепления рукоятки управления; **5** – штанга рукоятки управления; **6** – травосборник; **7** – крышка задняя; **8** – двигатель; **9** – колесо; **10** – корпус газонокосилки; **11** – глушитель; **12** – свеча зажигания; **13** – крышка бензобака; **14** – пробка маслозаливной горловины; **15** – рукоятка ручного стартера; **16** – направляющий рукав выброса травы; **17** – рычаг управления.

4.2 Устройство газонокосилки

Двигатель с вертикальным расположением коленчатого вала, закреплён на пластиковом корпусе (рис.1 поз.10) газонокосилки. Режущий нож крепится на фланец коленчатого вала с помощью фиксирующего болта. Травосборник (рис.1 поз.6) крепится к корпусу задней крышкой (рис.1 поз.7). Работа двигателя автоматически регулируется рычагами: управления (рис.1 поз.17) и переключения режимов (рис.1 поз.3). Запуск двигателя осуществляется рукояткой ручного стартера (рис.1 поз.15). Высота срезаемой травы определяется установкой колёс (каждого колеса индивидуально) в одно из 5-и фиксированных положений в интервале от 20 до 60 мм от ножа до земли.

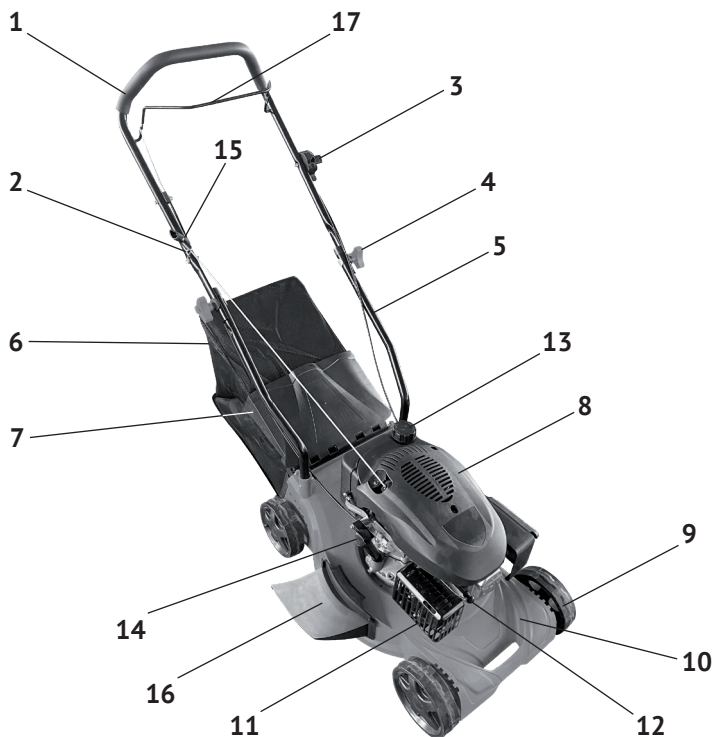
5. Инструкция по технике безопасности

5.1 Перед эксплуатацией газонокосилки внимательно прочитайте руководство по эксплуатации, ознакомьтесь с органами управления и правилами техники безопасности. Сохраняйте руководство всё время использования газонокосилки.

5.2 Пред началом работы обязательно проверяйте правильность сборки, установки и надёжность крепления всех узлов, особенно ножа.

5.3 Периодически проверяйте режущую кромку ножа. Затупленный нож необходимо заменить на новый.

5.4 Перед началом работы удалите с обрабатываемой территории все посторонние предметы (строительный мусор, ветки, арматуру, проволоку и т.п.).

5.5 Используйте средства индивидуальной защиты (очки, прочную обувь и длинные брюки). Посторонний предмет может быть отброшен ножом и нанести травму.

5.6 Во время работы в радиусе 15 м не должны находиться посторонние лица, особенно дети. Не приступайте к работе в состоянии сильной усталости или после приёма медикаментов.

5.7 Работайте газонокосилкой только в светлое время суток или при хорошем искусственном освещении.

5.8 При работе газонокосилкой **ЗАПРЕЩАЕТСЯ:**

- оставлять газонокосилку без присмотра. Всегда выключайте двигатель газонокосилки при перерывах в работе, переходе с одного участка на другой, очистке травосборника;

- работать при повышенной влажности (туман, дождь). Это может привести к повреждению двигателя.

6. Сборка и подготовка к работе

После распаковки газонокосилки, проверить комплектность поставки (см. П.3), а также отсутствие повреждений корпуса и комплектующих.

6.1 Установка колёс

Газонокосилка поставляется с колёсами, установленными в одном из 5-ти

фиксированных положений. Для изменения высоты скашивания (см. рис.2):

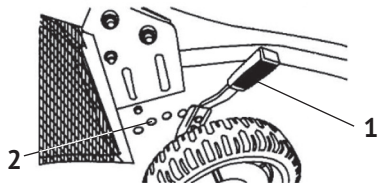

- 1 – рычаг переустановки колеса;
2 – отверстия фиксации рычага.

рис.2

- оттяните рычаг (рис.2 поз.1) от корпуса газонокосилки;
- установить ось рычага в нужное отверстие корпуса (рис.2 поз.2).

Позиция, промаркированная цифрой 1 (на корпусе ГКБ) – минимальное (20 мм) расстояние ножа от поверхности. Позиция 5 – максимальное (60 мм) расстояние.



Внимание! Все 4-е колеса должны быть установлены в одни и те же отверстия кронштейнов. Таким образом устанавливается глубина реза.

6.2 Установка штанг (левой и правой) рукоятки управления см. рис.3



рис.3

Вставить нижнюю часть штанги в отверстие корпуса, совместив крепёжные отверстия и закрепить винтами.

6.3 Крепление рукоятки управления (рис.4 поз.1) с рычагом к штангам (рис.5 поз.2). Порядок сборки показан на рис.4 и 5 Совместив крепёжные отверстия штанг и рукоятки, вставить болты (рис.5 поз.3) и зафиксировать их гайками-барашками (рис.5 поз.4).



рис.4



рис.5

6.4 Установка травосборника (см. рис.6а и 6б):

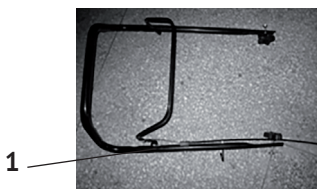

рис.6(а)

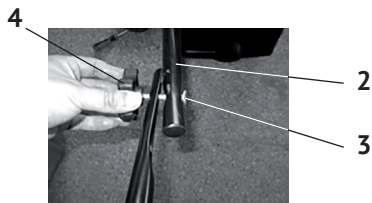

рис.6(б)

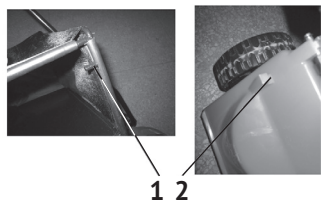

- поднять вверх заднюю крышку (рис.1 поз.7)
- стержни (рис.6а поз.1) передней рамы каркаса травосборника вставить в пазы (рис.6а поз.2) корпуса газонокосилки, как показано на рис.6а;
- закрепить каркас травосборника, опустив заднюю крышку, как показано на рис.6б.

6.5 Заправка топливом (см. рис.7)



Внимание! Соблюдайте меры пожарной опасности! Заполняйте топливный бак только на открытом воздухе при выключенном и полностью остывшем двигателе. Запрещается курение при заправке топливного бака.



рис.7



рис.8

Открутите крышку топливного бака (рис.1 поз.13). Заливайте бензин в топливный бак не более чем на 1 см ниже уровня основания заливной горловины. Перед запуском двигателя тщательно протрите крышку бензобака, удалив возможные при заправке брызги топлива.

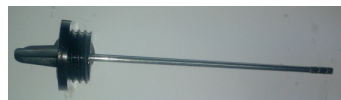

Внимание! Используйте чистый неэтилированный бензин марки АИ-92.

Храните топливо только в канистрах, предназначенных для горючих веществ.

6.6 Заполнение маслом системы смазки картера двигателя (см. рис.8)



Внимание! В новой газонокосилке отсутствует масло в картере двигателя.

теля! Не запускайте двигатель без масла!

Выкрутите пробку-щуп из маслозаливной горловины (рис.1 поз.14) и залейте в картер масло необходимой марки. Вставьте сухой чистый щуп в горловину картера и выньте его. Проверьте уровень масла: граница смоченной области щупа должна располагаться между отметками минимального и максимального уровней, как показано на рис.8.

7. Использование по назначению



Внимание! Запрещается начинать работу с газонокосилкой, не ознакомившись с требованиями по технике безопасности, указанными в разделе 5 и приложении 1 настоящего руководства.

7.1 Запуск/остановка двигателя (рис.9 и 10):



Внимание! Существует опасность отравления окисью углерода, содержащейся в выхлопных газах. ЗАПРЕЩАЕТСЯ запускать двигатель в закрытых помещениях.

Установите газонокосилку на ровную поверхность с невысокой травой и запустите двигатель в следующей последовательности:

- перед запуском двигателя необходимо перевести рычаг переключения режимов (рис.1 по.3) в положение 1 – “старт” (см. рис.9), при этом воздушная заслонка закрыта;
- нажать и удерживать рычаг управления (рис.1 поз.17), как показано на рис.10;
- резко, с усилием потяните рукоятку стартера (рис.1 поз.15) до упора, повторите действие ещё раз, если двигатель не завёлся.



Внимание! Не прикладывайте излишней силы к рывку ручного стартера. Существует вероятность механического повреждения стартерного блока, которая не будет рассматриваться как гарантийный случай. Ключевым фактором в ручном запуске является не сила вытягивания троса, а резкость рывка, при вытягивании троса на 2/3 его длины.



рис.9

- после запуска двигателя закрепите рукоятку ручного стартера на крюк (рис.1 поз.2) рукоятки управления, а рычаг переключателя режимов перевести в положение 2 – “работа” (см.рис.9), при этом воздушная заслонка открыта.



рис.10

Для остановки двигателя – отпустить рычаг управления (рис.1 поз.17).

7.2 Установка рукава (жёлоба) бокового выброса травы

В данной модели предусмотрена возможность кошения без травосборника, с установкой жёлоба для выброса травы вправо (см. рис 11)



рис.11

1 – корпус газонокосилки; **2** – вставка (заглушка); **3** – направляющий жёлоб.

- снять с газонокосилки травосборник (рис.1 поз.6);
- закрыть задней крышкой (рис.1 поз.7) отверстия выброса травы назад;
- снять (вытянув вверх) вставку (рис.11 поз.2) в правой части корпуса(рис.11поз.1);- вставить (вдвинув сверху) направляющий жёлоб (рис.11 поз.3).

7.3 Рекомендации при работе: -

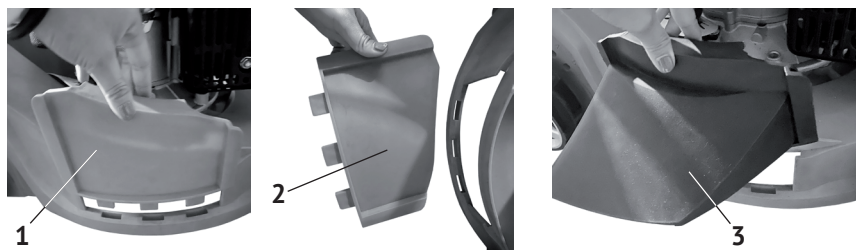
- проводите скашивание только в темпе движения шагом;
- будьте особенно осторожны при скашивании обратным ходом (тяните газонокосилку на себя);
- при скашивании на склоне двигайтесь поперёк склона, а не вдоль. Не работайте на склонах с крутизной более 15°;
- изменяйте направление движения, находясь в устойчивом положении;
- не поднимайте и не переносите газонокосилку с работающим двигателем;
- при работе с травосборником, регулярно проверяйте его наполнение.

8. Техническое обслуживание



Внимание! Все работы по техническому обслуживанию следует проводить при выключенном двигателе и отсоединённом колпачке высоковольтного провода свечи зажигания.



рис.12

8.1 Свеча зажигания

Периодичность проверки – через каждые 50 часов работы.

Периодичность замены свечи – через каждые 100 часов работы (или в конце сезона).

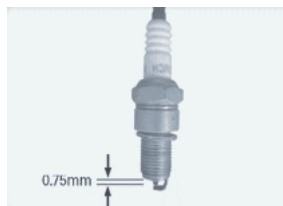
Для замены свечи:

- снять высоковольтный провод и выкрутить свечу (рис.1 поз.5) из двигателя, используя свечной ключ (входит в комплект поставки);

- осмотреть свечу (допускается наличие тонкого светло-коричневого налёта на поверхности электродов и керамического изолятора. Возможно небольшое количество тёмного масляного нагара на торце свечи, обращённом в камеру сгорания);

- рекомендуется проверить величину межэлектродного зазора, который должен составлять 0,7-0,8 мм. При существенном отклонении величины зазора от указанной, необходимо его отрегулировать (восстановить) или заменить свечу (см. рис.12);

- свеча заменяется новой того же типа или полным аналогом;

- установить свечу в двигатель, закрутив её до упора от руки, затем затянуть ключом на 180° для новой и на 90° для использованной ранее;

- установить в/в провод на центральный электрод свечи.

При каждом обслуживании очищайте от загрязнений поверхность высоковольтного провода.

8.2 Замена режущего ножа см. рис.13

- открутить фиксирующий болт (рис.13);

- снять использованный нож с фланца (рис.13);

- установить новый нож и зафиксировать болтом (сила затяжки – 45 Нм).



рис.13



Внимание! Остроту режущей кромки ножа и надёжность его крепления необходимо проверять перед каждым использованием газонокосилки.

8.3 Техническое обслуживание агрегатов двигателя проводить в соответствии с данными нижеприведённой таблицы

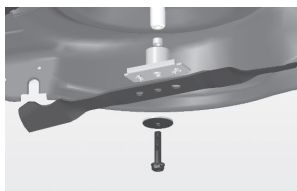
График проведения необходимого планового ТО

Перечень агрегатов и виды проводимых работ		перед использо- ванием	50 часов работы	100 часов работы	300 часов работы	при необ- ходимости
моторное масло	проверить уровень	X				
	заменить		X			
воздушный фильтр	проверить	X				
	очистить		X*			
	заменить				X*	
фильтр бензобака	проверить	X				
	очистить		X			
	заменить					X
свеча зажигания	проверить		X			
	заменить			X		
топливный бак	очистить			X		
зазор кла- панов	проверить и настроить				X**	
топливо- провод	проверить	X				
	заменить					X**
крепёжные детали	проверить/ подтянуть	X				X

* Обслуживание осуществляется более часто, при работе в пыльных условиях

** Обслуживание осуществляется в специализированном сервисном центре

9. Срок службы, хранение и утилизация

9.1 Срок службы газонокосилки 3 года.

9.2 Указанный срок службы действителен при соблюдении потребителем требований настоящего руководства.

9.3 Газонокосилка до начала эксплуатации должна храниться законсервированной в упаковке предприятия - изготовителя в складских помещениях при температуре окружающей среды от 5 до +40 °С.

9.4 При полной выработке ресурса газонокосилки необходимо её утилизировать с соблюдением всех норм и правил. Для этого необходимо обратиться в

специализированную компанию, которая, соблюдая все законодательные требования, занимается профессиональной утилизацией бензоинструмента.

10. Гарантия изготовителя (поставщика)

10.1 Гарантийный срок эксплуатации газонокосилки - 12 календарных месяцев со дня продажи.

10.2 В случае выхода газонокосилки из строя в течение гарантийного срока эксплуатации по вине изготовителя, владелец имеет право на бесплатный гарантийный ремонт, при соблюдении следующих условий:

- отсутствие механических повреждений;
- отсутствие признаков нарушения требований руководства по эксплуатации;
- наличие в руководстве по эксплуатации отметки о продаже и наличие подписи покупателя;
- соответствие серийного номера газонокосилки серийному номеру в гарантийном талоне;
- отсутствие следов неквалифицированного ремонта.

Удовлетворение претензий потребителя с недостатками по вине изготовителя производится в соответствии с законом РФ «О защите прав потребителей».

Адрес гарантийной мастерской

141074, г. Королёв, М.О., ул. Пионерская, д.16

т. (495) 647-76-71

10.3 Безвозмездный ремонт или замена газонокосилки в течение гарантийного срока эксплуатации производится при условии соблюдения потребителем правил эксплуатации и технического обслуживания, хранения и транспортировки.

10.4 При обнаружении Покупателем каких-либо неисправностей газонокосилки, в течение срока, указанного в п. 10.1 он должен проинформировать об этом Продавца и предоставить газонокосилку Продавцу для проверки. Максимальный срок проверки - в соответствии с законом РФ «О защите прав потребителей». В случае обоснованности претензий Продавец обязуется за свой счёт осуществить ремонт газонокосилки или её замену. Транспортировка газонокосилки для экспертизы, гарантийного ремонта или замены производится за счёт Покупателя.

10.5 В том случае, если неисправность газонокосилки вызвана нарушением условий её эксплуатации или Покупателем нарушены условия, предусмотренные п. 10.3 Продавец с согласия покупателя вправе осуществить ремонт газонокосилки за отдельную плату.

10.6 На продавца не могут быть возложены иные, не предусмотренные настоящим руководством, обязательства.

10.7 Гарантия не распространяется на:

- любые поломки связанные с погодными условиями (дождь, мороз, снег);
- при появлении неисправностей, вызванных действием непреодолимой силы (несчастный случай, пожар, наводнение, удар молнии и т.п.);
- нормальный износ: газонокосилка, так же, как и все оборудование, нужда-

ется в должном техническом обслуживании. Гарантией не покрывается ремонт, потребность в котором возникает вследствие нормального износа, сокращающего срок службы частей;

- на износ таких частей, как присоединительные контакты, провода, уплотнения, конденсатор и т.п.;

- естественный износ (полная выработка ресурса, сильное внутреннее или внешнее загрязнение);

- на части оборудования выход из строя которых стал следствием неправильной установки, несанкционированной модификации, неправильного применения, небрежности, неправильного обслуживания, ремонта или хранения, что неблагоприятно влияет на его характеристики и надёжность.

10.8 На неисправности, возникшие в результате перегрузки газонокосилки, повлекшие выход из строя двигателя или других узлов и деталей.



Внимание! Уточняйте адреса и телефоны СЦ «Калибр» на сайте: kalibrcompany.ru

Приложение 1
(обязательное)

ИНСТРУКЦИЯ ПО БЕЗОПАСНОСТИ

(для бензиномоторного агрегата, управляемого идущим рядом оператором)

1. Общие указания мер безопасности



Внимание! Прочтите все предупреждения и указания мер безопасности и все инструкции. Невыполнение предупреждений и инструкций может привести к тяжелым травмам, пожару и (или) серьезным повреждениям.

Сохраните все предупреждения и инструкции для того, чтобы можно было обращаться к ним в дальнейшем.

1.1 Пожарная безопасность



Внимание! Бензин является легковоспламеняющейся жидкостью

1.1.1 Храните топливо только в предназначенных для этого канистрах

1.1.2 Не курите при работе с топливом.

1.1.3 Пробку бака открывайте медленно, чтобы постепенно сбросить избыточное давление внутри бака. Заливку топлива в бак и осушение топлива из бака выполняйте только на открытом воздухе с помощью воронки при остывшем, выключенном двигателе.

1.1.4 Не снимайте пробку с бензобака при работающем или горячем двигателе.

1.1.5 Тщательно закручивайте пробки бензобака и канистры с бензином.

1.1.6 В случае разлива бензина не запускайте двигатель: уберите машину с места заправки и примите меры по удалению разлитого топлива и предупреждению его возгорания до тех пор, пока оно не испарится и его пары не рассеются.

1.1.7 Незамедлительно убирайте следы бензина с корпуса бензиномоторного инструмента.

1.1.8 Не запускайте машину в месте заправки: запускать двигатель на расстоянии не менее 3 метров от места заправки топливом.

1.1.9 Избегайте контакта топлива с одеждой. В случае его попадания смените одежду перед запуском двигателя.

1.1.10 Не направляйте глушитель (выхлопные газы) на легковоспламеняющиеся материалы.

1.1.11 Не оставляйте заправленный топливом бензиномоторный инструмент в помещении, где испарения бензина могут вступить в контакт с пламенем, искрой или источником сильного тепла.

1.1.12 Дайте остыть двигателю перед внесением машины в помещение и перед транспортировкой.

1.2 Личная безопасность

1.2.1 Ознакомьтесь с органами управления и надлежащим использованием бензиномоторного инструмента.

1.2.2 Научитесь быстро останавливать двигатель.

1.2.3 Будьте бдительны, следите за своими действиями и руководствуйтесь здравым смыслом при эксплуатации бензиномоторных машин. Не пользуйтесь бензиномоторными машинами, если Вы устали, находитесь под действием наркотических средств, алкоголя или лекарственных препаратов. Кратковременная потеря концентрации внимания при эксплуатации машин может привести к серьезным повреждениям.

1.2.4 Пользуйтесь индивидуальными защитными средствами. Всегда надевайте средства для защиты глаз. Защитные средства – такие, как маски, предохраняющие от песка или пыли, обувь, предохраняющая от скольжения, средства защиты слуха, используемые в соответствующих условиях – уменьшают опасность получения повреждений.

1.2.5 Перед запуском машины удалите все регулировочные или гаечные ключи.

1.2.6 При работе не пытайтесь дотянуться до чего-либо, всегда сохраняйте устойчивое положение. Это позволит обеспечить лучший контроль над машиной в неожиданных ситуациях.

1.2.7 Одевайтесь надлежащим образом. Не носите свободной одежды или ювелирных изделий. Не приближайте свои волосы, одежду и перчатки к движущимся частям машины. Свободная одежда, ювелирные изделия и длинные волосы могут попасть в движущиеся части.



Внимание! Части двигателя, особенно глушитель, сильно нагреваются в процессе работы. Во избежание ожогов, не прикасайтесь к ним до полного остывания.

1.3 Эксплуатация и уход за бензиномоторной машиной



Внимание! При работе бензиномоторной машиной Вы несёте ответственность за последствия инцидентов или нестандартных ситуаций, в результате которых могут пострадать третьи лица или их имущество.

1.3.1 Перед началом работы машиной убедитесь, что срок годности, марка бензина, масла и параметры рабочего инструмента, а также условия работы соответствуют требованиям настоящего Руководства.

1.3.2 Не перегружайте бензомоторную машину. Используйте машину соответствующего назначения для выполнения необходимой Вам работы. Лучше и безопаснее выполнять бензиномоторной машиной ту работу, на которую она рассчитана.

1.3.3 Не изменяйте регулировки двигателя и не выводите его на слишком высокие обороты.

1.3.4 Не используйте бензиномоторную машину, если её выключатель неисправен (не включает или не выключает). Любая машина, которая не может управляться с помощью выключателя, представляет опасность и подлежит ремонту.

1.3.5 Заглушите двигатель машины перед выполнением каких-либо регулировок, замены принадлежностей или помещением её на хранение.

1.3.6 Храните неработающую машину в месте, недоступном для детей, и не разрешайте лицам, не знакомым с машиной или данной инструкцией, пользоваться машиной. Бензиномоторные машины представляют опасность в руках неквалифицированных пользователей.

1.3.7 Обеспечьте техническое обслуживание бензиномоторной машины. Проверьте машину на предмет правильности соединения и закрепления движущихся частей, поломки деталей и иных несоответствий, которые могут повлиять на работу машины.

В случае неисправности отремонтируйте машину перед использованием. Часто несчастные случаи происходят из-за плохого обслуживания машины.

1.3.9 Используйте бензиномоторные машины, приспособления, инструменты и пр. в соответствии с данным Руководством с учетом условий и характера выполняемой работы. Использование машины для выполнения операций, на которые она не рассчитана, может создать опасную ситуацию.

1.4 Обслуживание

1.4.1 Ваша машина должна обслуживаться квалифицированным персона-

лом, использующим только оригинальные запасные части. Это обеспечит безопасность машины.

2. Указания мер безопасности при работе с газонокосилкой

Перед началом использования газонокосилки необходимо тщательно изучить руководство по эксплуатации и обслуживанию.

2.1 Ознакомиться с органами управления и назначением газонокосилки. Знать, как быстро остановить агрегат и отключить органы управления.

2.2 Произвести тщательный осмотр площади, на которой предстоит работать.

2.3 Не допускается проводить какие-либо регулировки при работающем двигателе, за исключением случаев, рекомендованных изготовителем.

2.4 Принимать особые меры предосторожности при работе на участках, имеющих наклон.

2.5 При столкновении с посторонним объектом необходимо остановить двигатель, тщательно осмотреть газонокосилку на предмет повреждений и устранить их перед повторным пуском.

2.6 При работе в закрытых помещениях обеспечить хорошее проветривание. Не допускать скопления токсичных выхлопных газов.

2.7 Никогда не работать при ограниченной видимости или недостаточном освещении.

2.8 Регулярно проверять крепление болтов установки двигателя и других болтовых (винтовых) соединений, чтобы быть уверенным в безопасном состоянии газонокосилки.

Приложение 3

Применяемые предписывающие, предупреждающие и запрещающий знаки по ГОСТ 12.4.026-2015

Предписывающие знаки		
	Работать в спецодежде	Работайте в соответствующей обстановке одежде. Ваша одежда должна соответствовать погодным условиям
	Работать в защитных очках	На рабочих местах и участках, где требуется защита органов зрения
	Работать в защитных наушниках	На рабочих местах и участках с повышенным уровнем шума
	Работать в защитной обуви	На рабочих местах и участках, где необходимо применять средства индивидуальной защиты
Предупреждающие знаки		
	Внимание! Опасность (прочие опасности)	Применять для привлечения внимания к прочим видам опасности, не обозначенной настоящим стандартом. Знак необходимо использовать вместе с дополнительным знаком безопасности с поясняющей надписью.
	Осторожно. Горячая поверхность	На рабочих местах и оборудовании, имеющем нагретые поверхности
	Осторожно. Режущие валы	На участках работ и оборудовании, имеющем незащищенные режущие валы, например на деревообрабатывающем, дорожном или сельскохозяйственном оборудовании
	Осторожно. Отскок.	Опасность получения травм твёрдыми предметами, вылетающими с большой скоростью из под режущей части газонокосилки.
Запрещающий знак		
	Запрещается пользоваться открытым огнем и курить	Использовать, когда открытый огонь и курение могут стать причиной пожара. На входных дверях, стенах помещений, участках, рабочих местах, емкостях, производственной таре

Внимание! При продаже должны заполняться все поля гарантийного талона. Неполное или неправильное заполнение гарантийного талона может привести к отказу от выполнения гарантийных обязательств.

С условиями гарантийного обслуживания ознакомлен(а). При покупке изделие было проверено. Претензий к упаковке, комплектации и внешнему виду не имею.

Подпись покупателя _____

Корешок талона №2 на гарантийный ремонт

(модель _____)

Изъят « _____ » 20__ г.

Исполнитель _____ (подпись) (фамилия, имя, отчество)

Корешок талона №1 на гарантийный ремонт

(модель _____)

Изъят « _____ » 20__ г.

Исполнитель _____ (подпись) (фамилия, имя, отчество)

Талон № 1*

на гарантийный ремонт газонокосилки
(модель _____)

Серийный номер S/N _____

Представитель ОТК _____

Заполняет торговая организация:

Продан _____
(наименование предприятия - продавца)

Дата продажи _____ Место печати _____

Продавец _____
(подпись)

(фамилия, имя, отчество)

*талон действителен при заполнении

Талон № 2*

на гарантийный ремонт газонокосилки
(модель _____)

Серийный номер S/N _____

Представитель ОТК _____

Заполняет торговая организация:

Продан _____
(наименование предприятия - продавца)

Дата продажи _____ Место печати _____

Продавец _____
(подпись)

(фамилия, имя, отчество)

*талон действителен при заполнении

Заполняет ремонтное предприятие

_____ (наименование и адрес предприятия)

Исполнитель _____ (подпись) (_____) (фамилия, имя, отчество)

Владелец _____ (подпись) (_____) (фамилия, имя, отчество)

Дата ремонта _____ Место печати

Утверждаю _____ (должность, подпись)

_____ (ФИО руководителя предприятия)

Заполняет ремонтное предприятие

_____ (наименование и адрес предприятия)

Исполнитель _____ (подпись) (_____) (фамилия, имя, отчество)

Владелец _____ (подпись) (_____) (фамилия, имя, отчество)

Дата ремонта _____ Место печати

Утверждаю _____ (должность, подпись)

_____ (ФИО руководителя предприятия)

Внимание! При продаже должны заполняться все поля гарантийного талона. Неполное или неправильное заполнение гарантийного талона может привести к отказу от выполнения гарантийных обязательств.

С условиями гарантийного обслуживания ознакомлен(а). При покупке изделие было проверено. Претензий к упаковке, комплектации и внешнему виду не имею.

Подпись покупателя _____

Корешок талона №4 на гарантийный ремонт

(модель _____)

Изъят « _____ » 20 ____ г.

Исполнитель (подпись) _____ (фамилия, имя, отчество)

Корешок талона №3 на гарантийный ремонт

(модель _____)

Изъят « _____ » 20 ____ г.

Исполнитель (подпись) _____ (фамилия, имя, отчество)

Талон № 3*

на гарантийный ремонт газонокосилки

(модель _____)

Серийный номер S/N _____

Представитель ОТК _____

Заполняет торговая организация:

Продан _____
(наименование предприятия - продавца)

Дата продажи _____ Место печати _____

Продавец _____
(подпись)

(фамилия, имя, отчество)

*талон действителен при заполнении

Талон № 4*

на гарантийный ремонт газонокосилки

(модель _____)

Серийный номер S/N _____

Представитель ОТК _____

Заполняет торговая организация:

Продан _____
(наименование предприятия - продавца)

Дата продажи _____ Место печати _____

Продавец _____
(подпись)

(фамилия, имя, отчество)

*талон действителен при заполнении

Заполняет ремонтное предприятие

_____ (наименование и адрес предприятия)

Исполнитель _____ (подпись) _____ (фамилия, имя, отчество)

Владелец _____ (подпись) _____ (фамилия, имя, отчество)

Дата ремонта _____ Место печати

Утверждаю _____ (должность, подпись)

_____ (ФИО руководителя предприятия)

Заполняет ремонтное предприятие

_____ (наименование и адрес предприятия)

Исполнитель _____ (подпись) _____ (фамилия, имя, отчество)

Владелец _____ (подпись) _____ (фамилия, имя, отчество)

Дата ремонта _____ Место печати

Утверждаю _____ (должность, подпись)

_____ (ФИО руководителя предприятия)

www.kalibrcompany.ru

