

ПРОТОКОЛ ХОДА СОРЕВНОВАНИЙ

Турнир по тхэквондо (на призы Олимпийского чемпиона Максима Храмцова) среди юношей и девушек 12-14 лет; юниоров и юниорок 15-17 лет

09-10 декабря 2023 г г. Москва

Весовая категория: Юноши А 33 кг

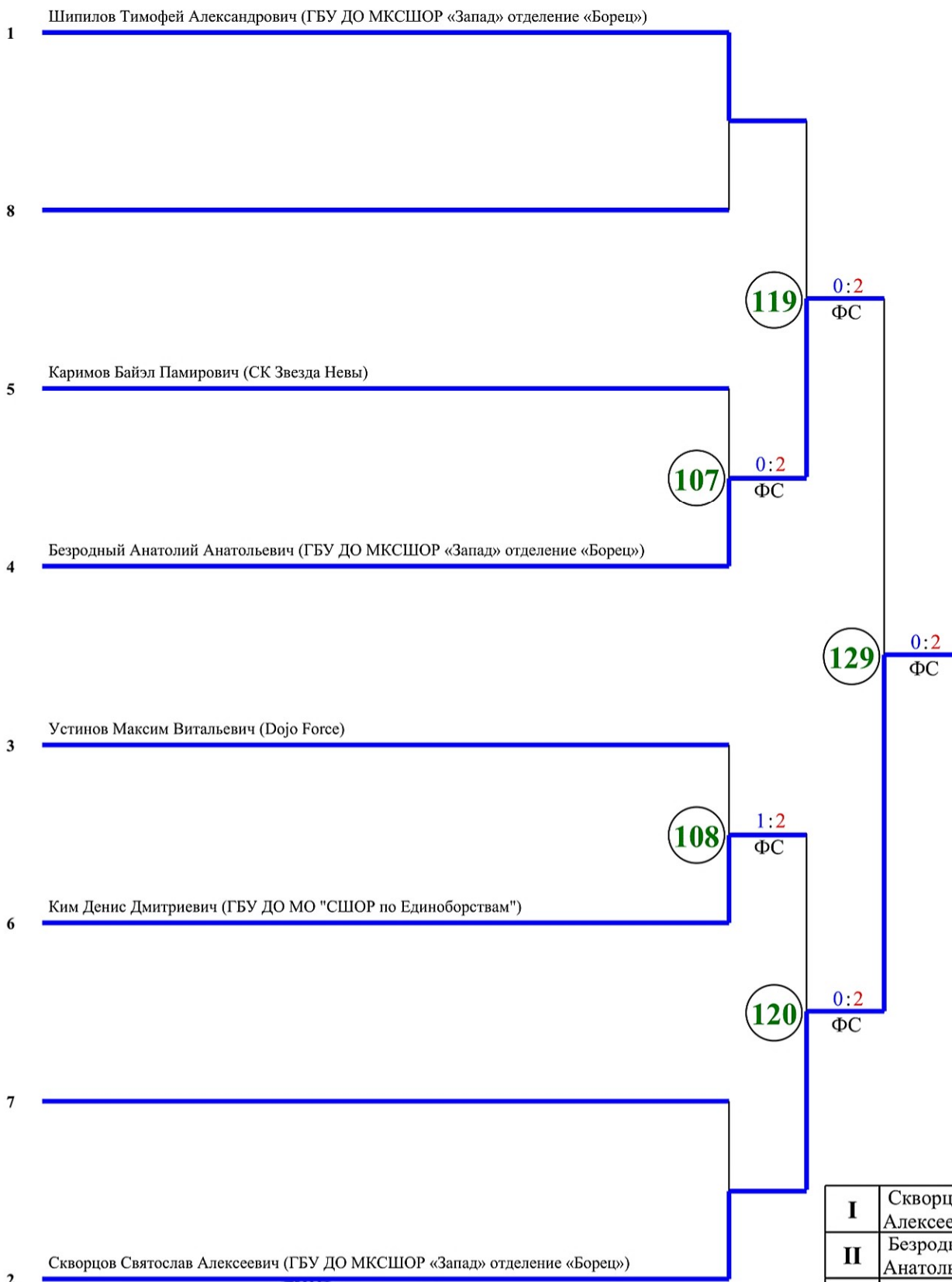

I	Скворцов Святослав Алексеевич
II	Безродный Анатолий Анатольевич
III	Ким Денис Дмитриевич
III	Шипилов Тимофей Александрович

ОПР - остановка по решению судьи, ВЗ - победа вследствие обрыва троса, ДСКВ - дисквалификация спортсмена, разнице баллов, ПП - победа по предпочтительности, ФС - победа по фин. счёту, ПДР - победа в доп. раунде

Главный судья  Иванов М.
 Главный секретарь  Храмова Н.П.



ПРОТОКОЛ ХОДА СОРЕВНОВАНИЙ

Турнир по тхэквондо (на призы Олимпийского чемпиона Максима Храмцова) среди юношей и девушек 12-14 лет; юниоров и юниорок 15-17 лет

09-10 декабря 2023 г. г. Москва

Весовая категория: Юноши А 37 кг

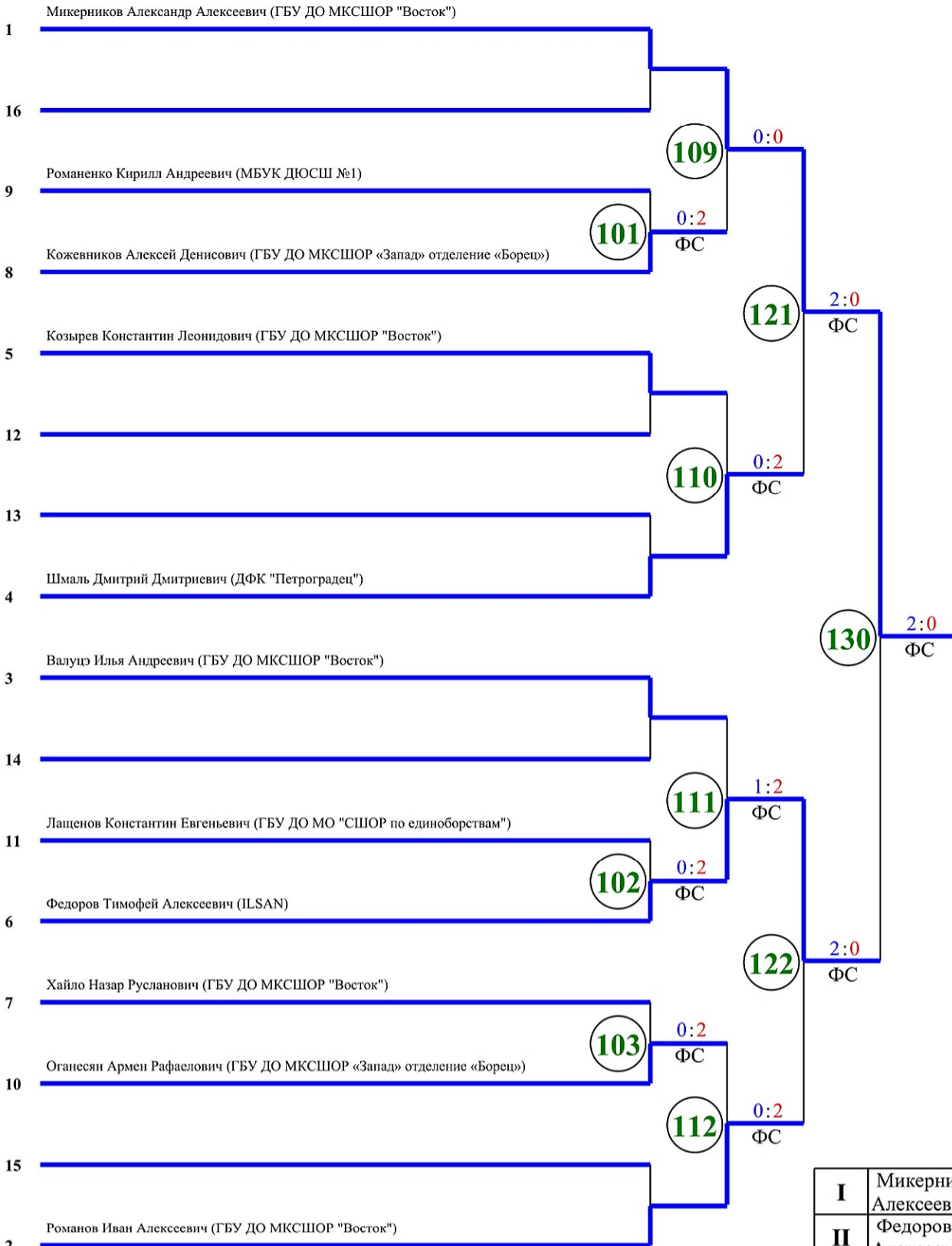

I	Микерников Александр Алексеевич
II	Федоров Тимофей Алексеевич
III	Шмаль Дмитрий Дмитриевич
III	Романов Иван Алексеевич

ОПР - остановка по решению рефери, ВЗ - победа вследствие обрыва, ФС - победа по предпочтительности, ФС - победа по фин. счёту, ПДР - победа в доп. раунде, ДСКВ - дисквалификация

Главный судья Иванова Д.М.

Главный секретарь Храмцова Н.П.



ПРОТОКОЛ ХОДА СОРЕВНОВАНИЙ

Турнир по тхэквондо (на призы Олимпийского чемпиона Максима Храмцова) среди юношей и девушек 12-14 лет; юниоров и юниорок 15-17 лет

09-10 декабря 2023 г. г. Москва

Весовая категория: Юноши А 41 кг

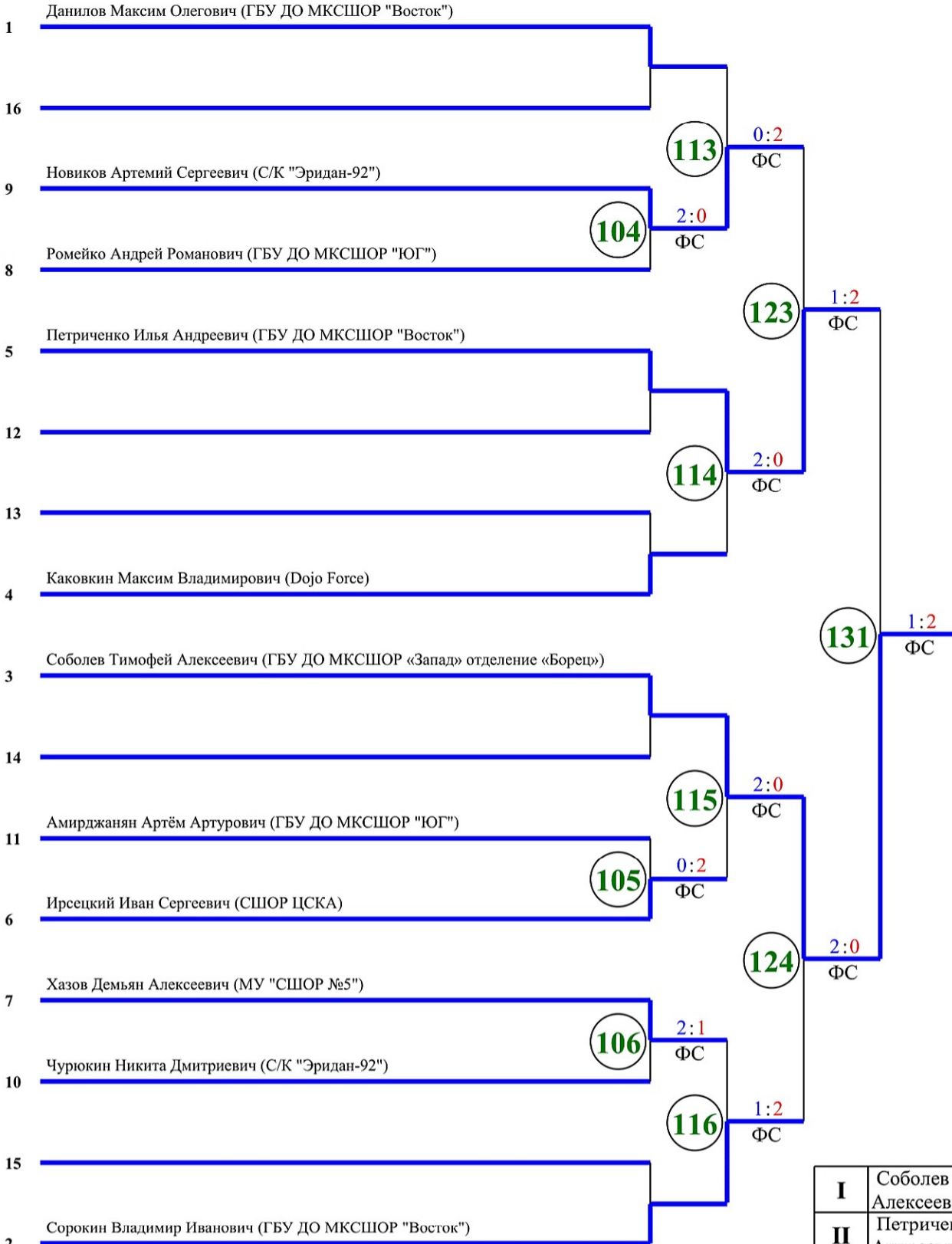

I	Соболев Тимофей Алексеевич
II	Петриченко Илья Андреевич
III	Сорокин Владимир Иванович
III	Новиков Артемий Сергеевич

ОПР - остановка по решению рефери, ПП - победа по разнице баллов, ПП - победа по предпочтительности
 ВЗ - победа вследствие обморока, ФС - победа по фин. счёту, ПДР - победа в доп. раунде
 ДСКВ - дисквалификация, Т - травма

Главный судья: Иванова Д.М.
 Главный секретарь: Храмцова Н.П.



ПРОТОКОЛ ХОДА СОРЕВНОВАНИЙ

Турнир по тхэквондо (на призы Олимпийского чемпиона Максима Храмцова) среди юношей и девушек 12-14 лет; юниоров и юниорок 15-17 лет

09-10 декабря 2023 г. г. Москва

Весовая категория: Юноши А 45 кг

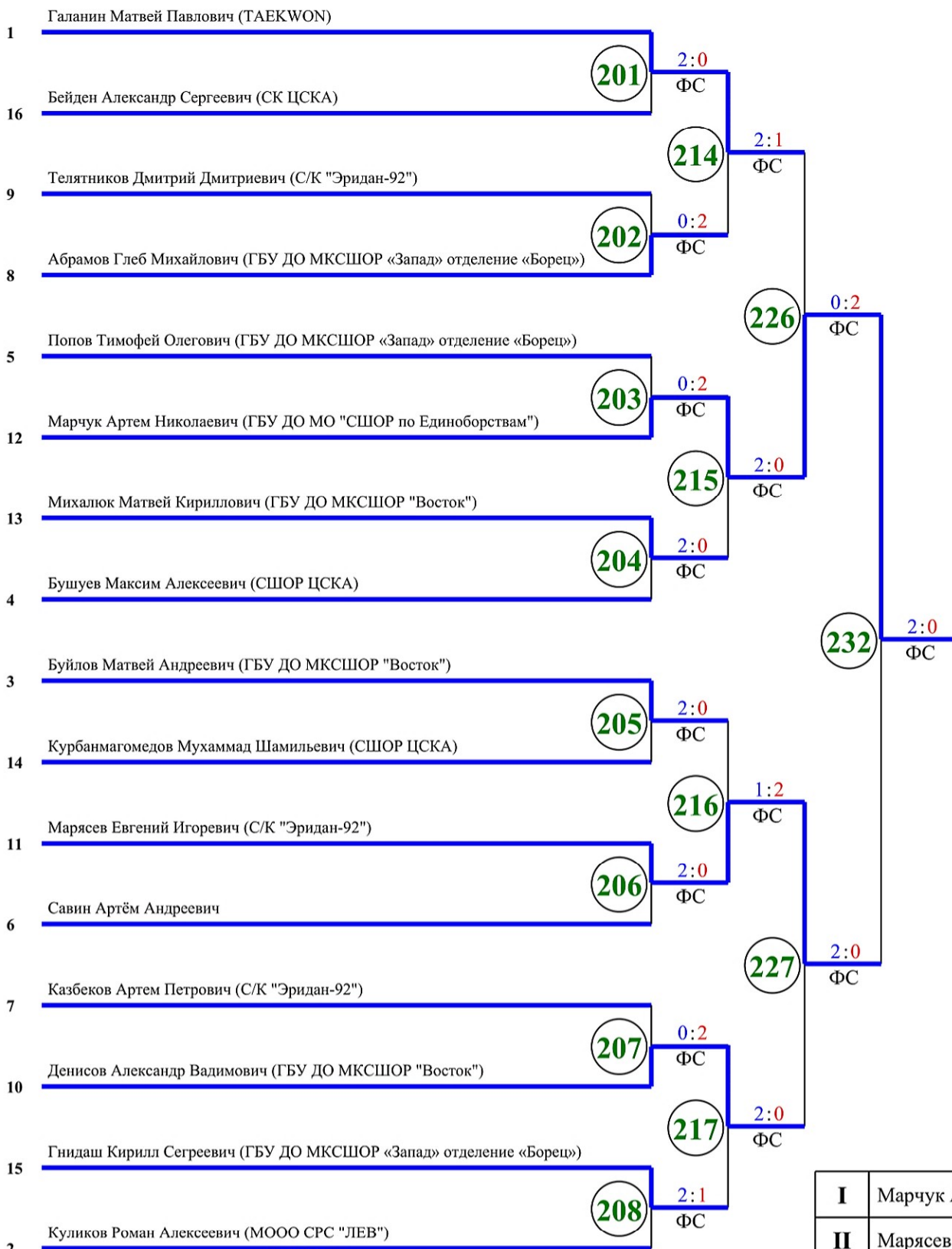

I	Марчук Артем Николаевич
II	Марясев Евгений Игоревич
III	Галанин Матвей Павлович
III	Денисов Александр Вадимович

ОПР - остановка по решению судьи; ВЗ - победа в следствии обморока; ДСКВ - дисквалификация; разнице баллов, ПП - победа по предпочтительности, ФС - победа по фин. счёту, ПДР - победа в доп. раунде

Главный судья  Ионов А.М.

Главный секретарь  Храмова Н.П.

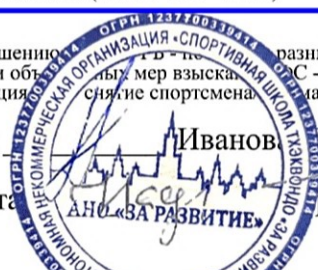

ПРОТОКОЛ ХОДА СОРЕВНОВАНИЙ

Турнир по тхэквондо (на призы Олимпийского чемпиона Максима Храмцова) среди юношей и девушек 12-14 лет; юниоров и юниорок 15-17 лет

09-10 декабря 2023 г г. Москва

Весовая категория: Юноши А 49 кг

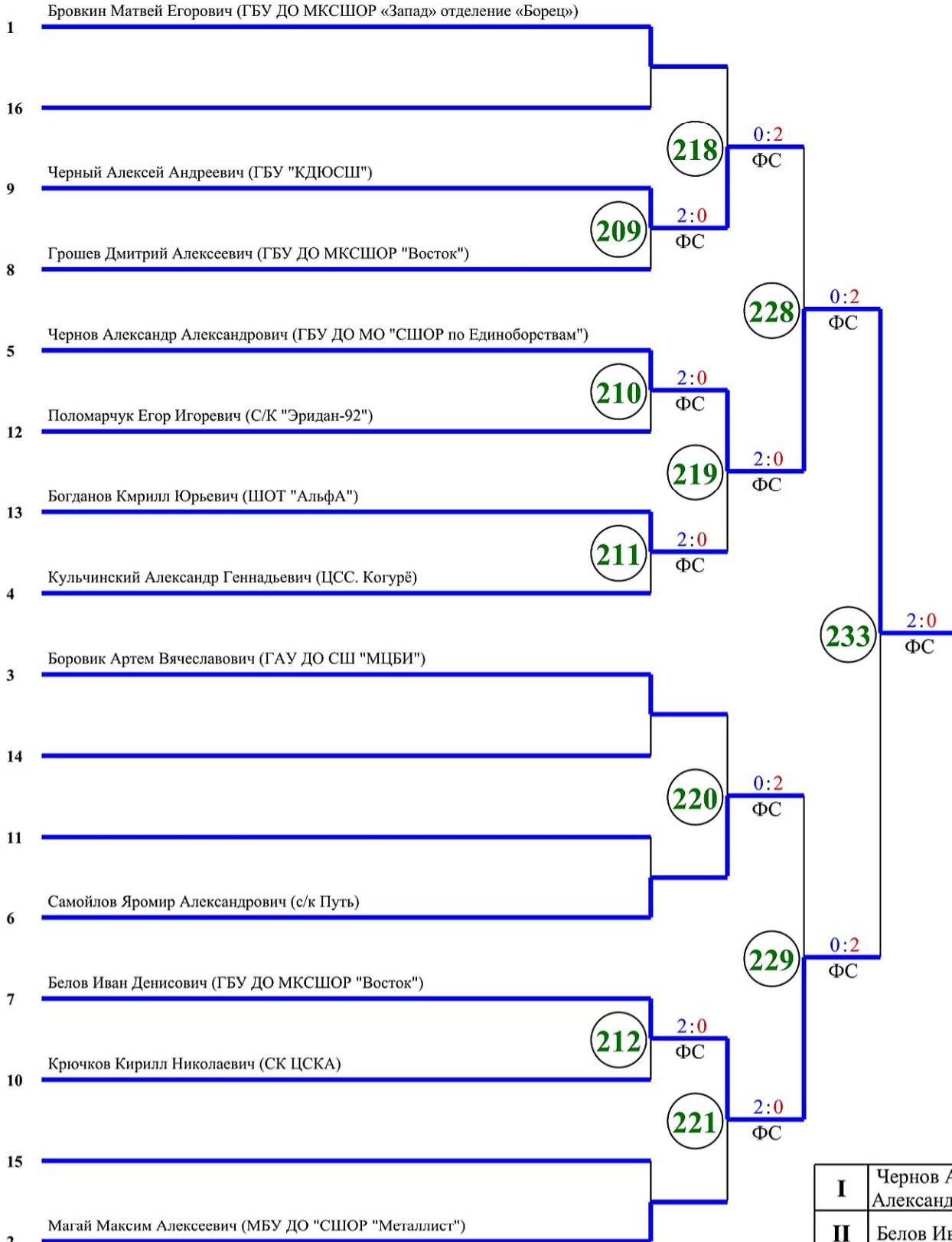

I	Чернов Александр Александрович
II	Белов Иван Денисович
III	Черный Алексей Андреевич
III	Самойлов Яромир Александрович

ОПР - остановка по решению рефери, ВЗ - победа в следствии объёма, ПП - победа по разнице баллов, ПП - победа по предпочтительности, ФС - победа по фин. счёту, ПДР - победа в доп. раунде, ДСКВ - дисквалификация

Главный судья Иван Д.М.
Главный секретарь Храмцова Н.П.



ПРОТОКОЛ ХОДА СОРЕВНОВАНИЙ

Турнир по тхэквондо (на призы Олимпийского чемпиона Максима Храмцова) среди юношей и девушек 12-14 лет; юниоров и юниорок 15-17 лет

09-10 декабря 2023 г г. Москва

Весовая категория: Юноши А 53 кг

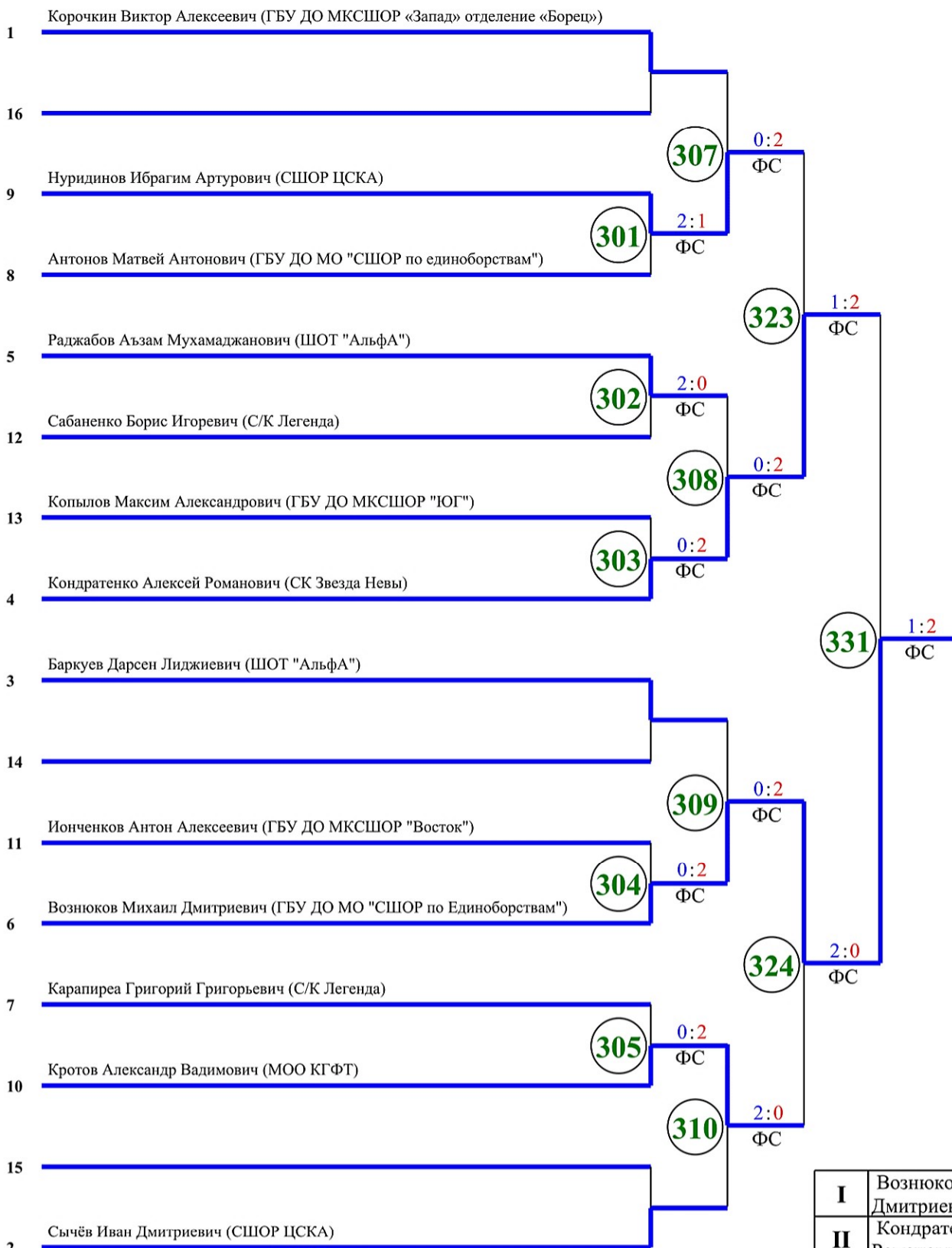

I	Вознюков Михаил Дмитриевич
II	Кондратенко Алексей Романович
III	Кротов Александр Вадимович
III	Нуридинов Ибрагим Артурович

ОПР - остановка по решению судьи; ВЗ - победа вследствие обморока; ДСКВ - дисквалификация; разнице баллов, ПП - победа по предпочтительности; С - победа по фин. счёту, ПДР - победа в доп. раунде

Главный судья Иванов М.
 Главный секретарь Иванова Н.П.



ПРОТОКОЛ ХОДА СОРЕВНОВАНИЙ

Турнир по тхэквондо (на призы Олимпийского чемпиона Максима Храмцова) среди юношей и девушек 12-14 лет; юниоров и юниорок 15-17 лет

09-10 декабря 2023 г г. Москва

Весовая категория: Юноши А 57 кг

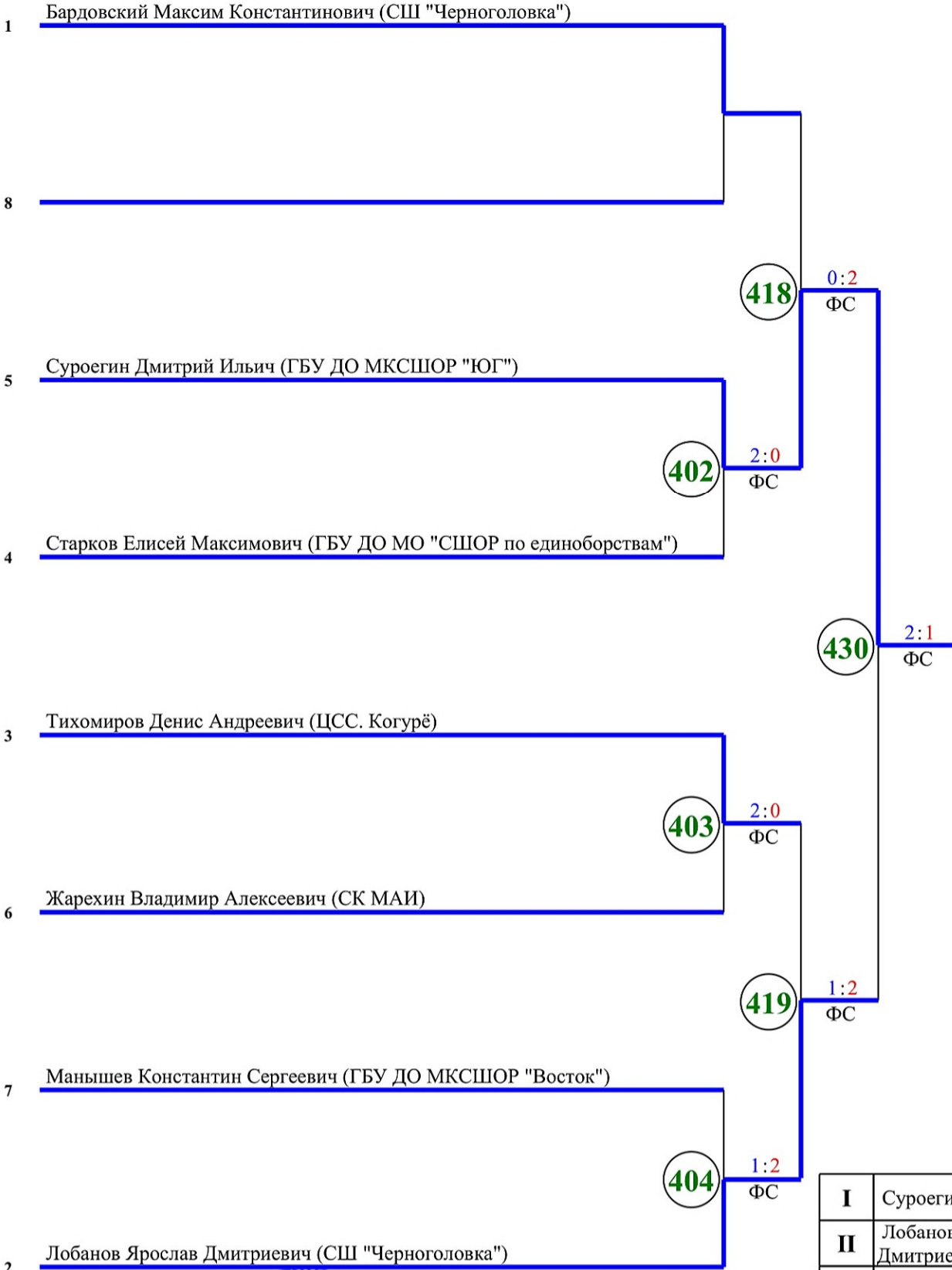

I	Суроегин Дмитрий Ильич
II	Лобанов Ярослав Дмитриевич
III	Бардовский Максим Константинович
III	Тихомиров Денис Андреевич

ОПР - остановка по решению судьи, ВЗ - победа вследствие обрыва троса, ДСКВ - дисквалификация судьи, ПП - победа по предпочтительности, ВЗ - победа вследствие обрыва троса, ПС - победа по фин. счёту, ПДР - победа в доп. раунде

Главный судья Иванов .М.
 Главный секретарь Иванова Н.П.



ПРОТОКОЛ ХОДА СОРЕВНОВАНИЙ

Турнир по тхэквондо (на призы Олимпийского чемпиона Максима Храмцова) среди юношей и девушек 12-14 лет; юниоров и юниорок 15-17 лет

09-10 декабря 2023 г. г. Москва

Весовая категория: Юноши А 61 кг

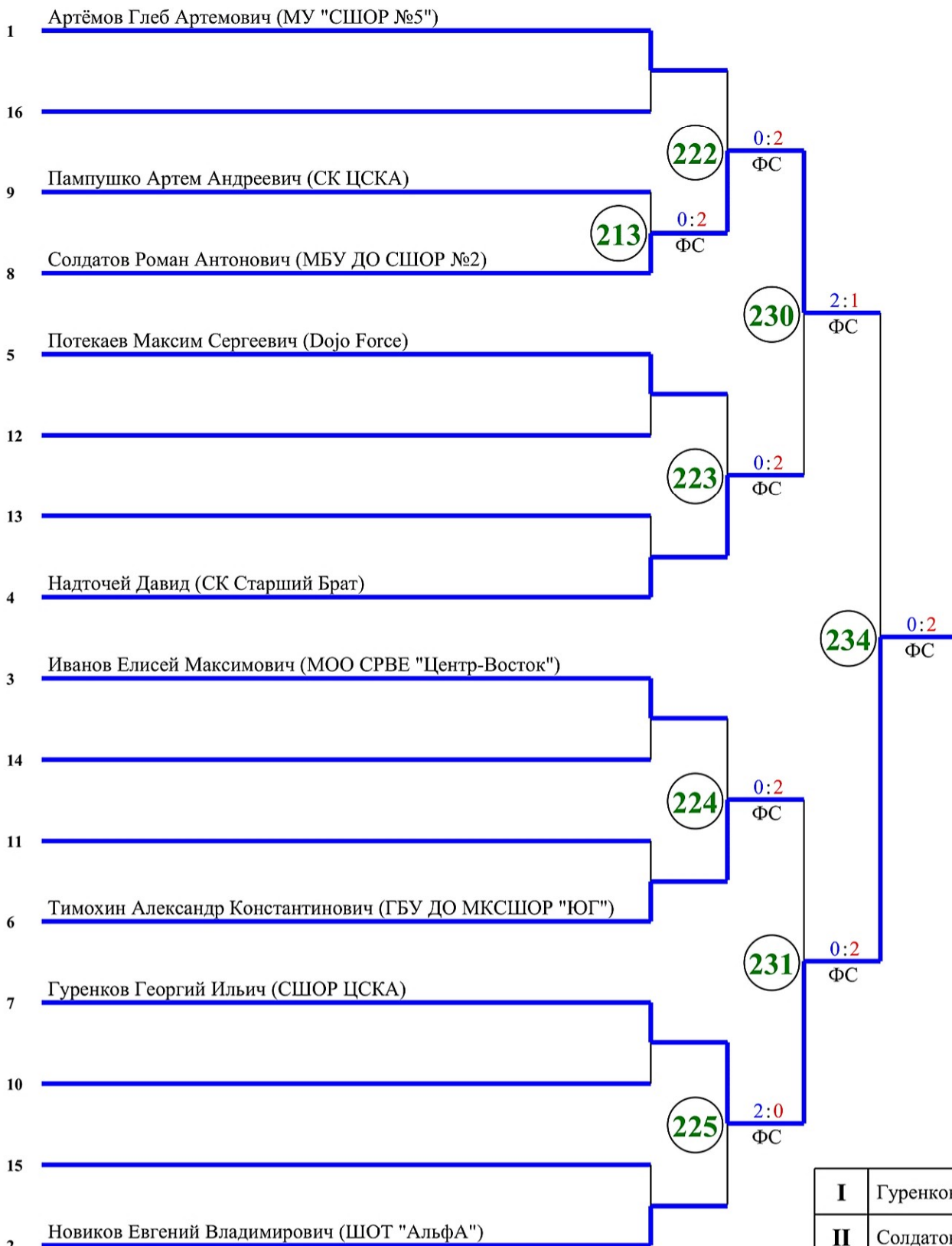

I	Гуренков Георгий Ильич
II	Солдатов Роман Антонович
III	Тимохин Александр Константинович
III	Надточей Давид

ОПР - остановка по решению судьи; ВЗ - победа вследствие обрыва соперника; ДСКВ - дисквалификация; разнице баллов, ПП - победа по предпочтительности, ПС - победа по фин. счёту, ПДР - победа в доп. раунде

Главный судья Иванов М.М.
 Главный секретарь Храмцова Н.П.

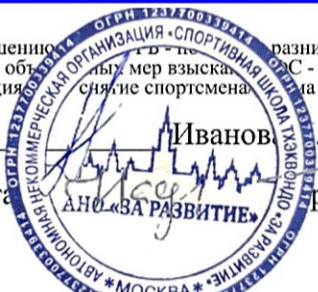

ПРОТОКОЛ ХОДА СОРЕВНОВАНИЙ

Турнир по тхэквондо (на призы Олимпийского чемпиона Максима Храмцова) среди юношей и девушек 12-14 лет; юниоров и юниорок 15-17 лет

09-10 декабря 2023 г г. Москва

Весовая категория: Юноши А 65 кг

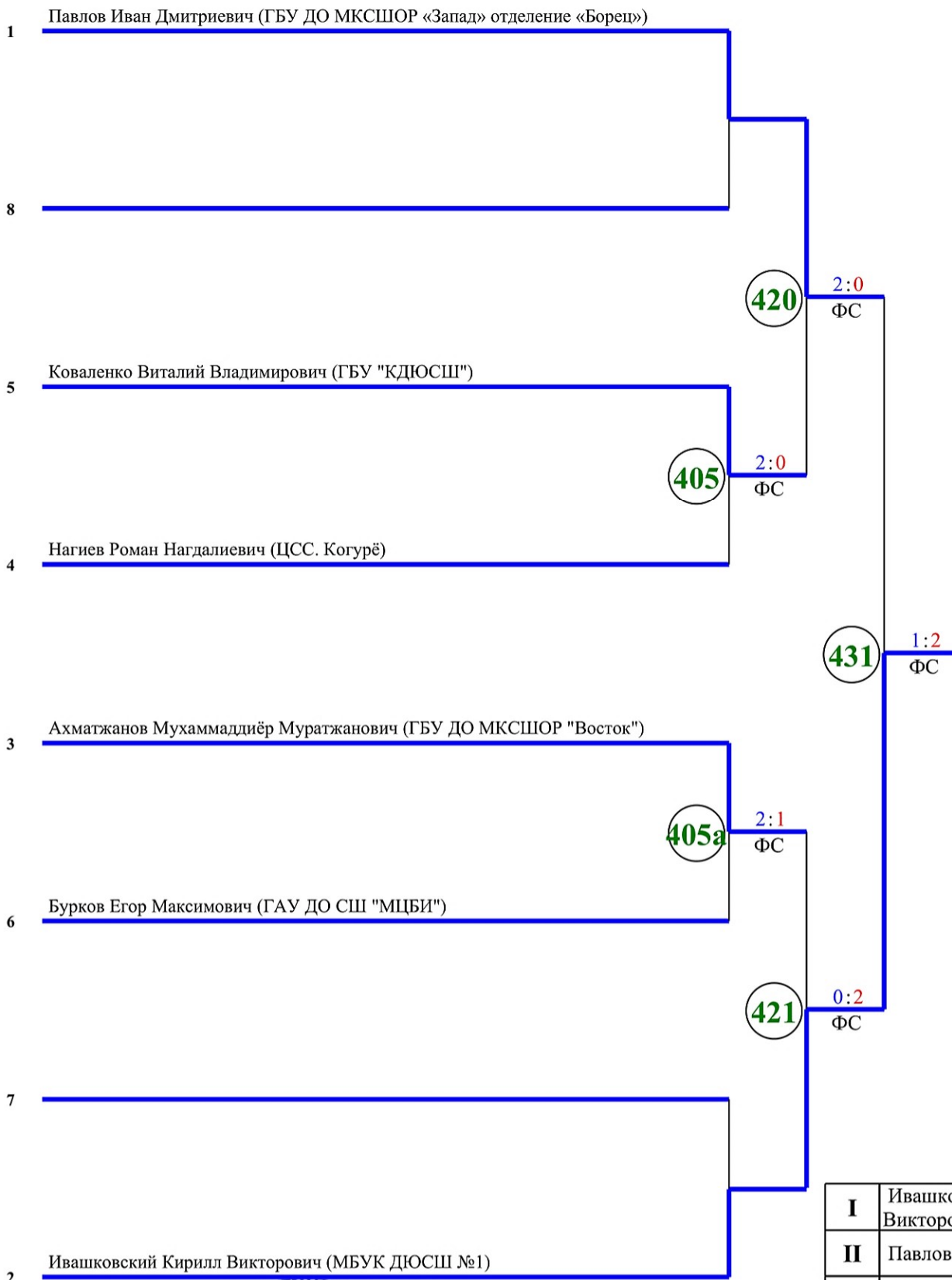

I	Ивашковский Кирилл Викторович
II	Павлов Иван Дмитриевич
III	Ахматжанов Мухаммаддиёр Муратжанович
III	Коваленко Виталий Владимирович

ОПР - остановка по решению судьи, ВЗ - победа вследствие обморока, ДСКВ - дисквалификация, разнице баллов, ПП - победа по предпочтительности, ПС - победа по фин. счёту, ПДР - победа в доп. раунде

Главный судья  Иванов К.М.
 Главный секретарь  Храмова Н.П.



ПРОТОКОЛ ХОДА СОРЕВНОВАНИЙ

Турнир по тхэквондо (на призы Олимпийского чемпиона Максима Храмцова) среди юношей и девушек 12-14 лет; юниоров и юниорок 15-17 лет

09-10 декабря 2023 г г. Москва

Весовая категория: Юноши А 65+ кг

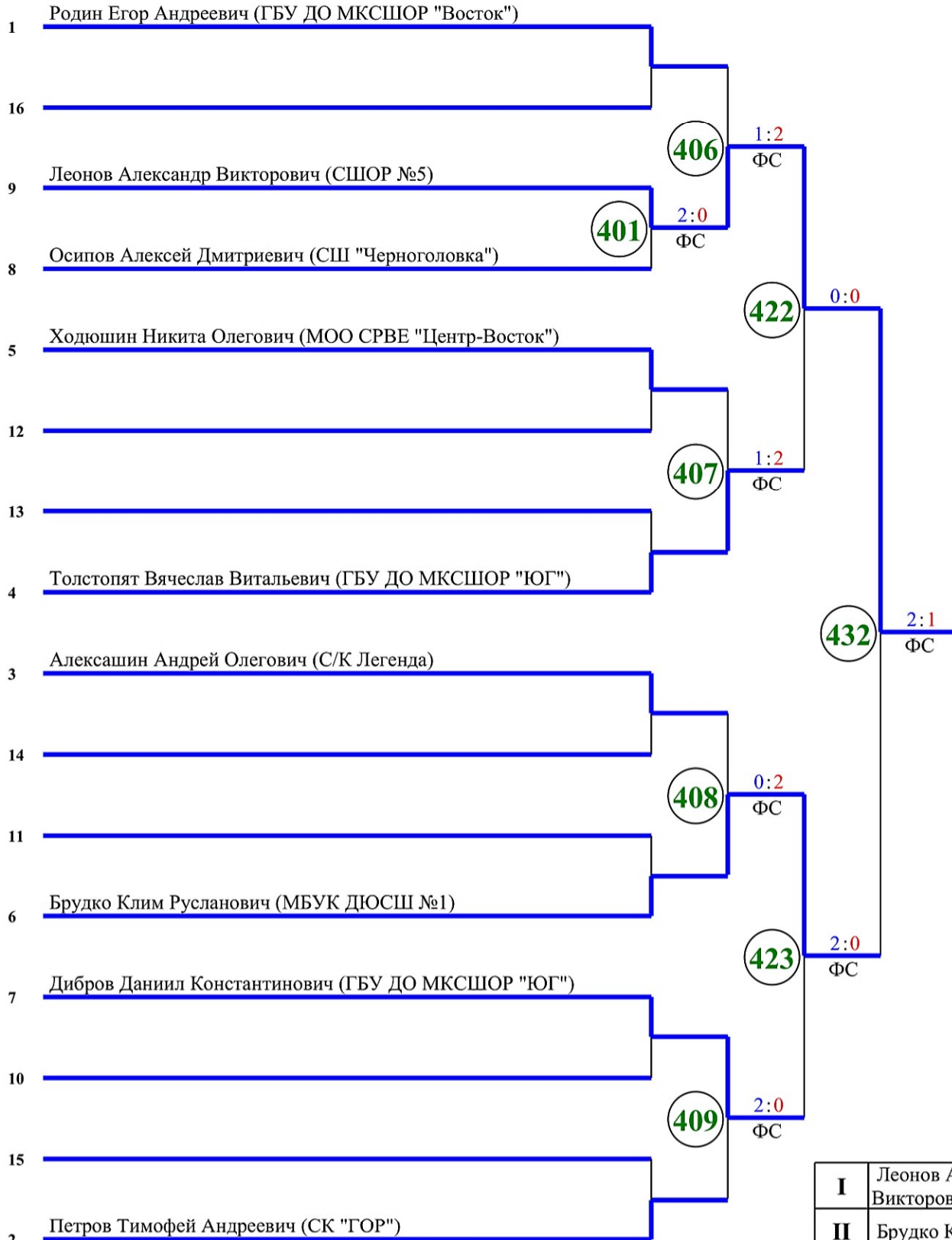

I	Леонов Александр Викторович
II	Брудко Клим Русланович
III	Толстопят Вячеслав Витальевич
III	Дибров Даниил Константинович

ОПР - остановка по решению судьи, ПП - победа по разнице баллов, ПП - победа по предпочтительности, ВЗ - победа вследствие обморока, ДСКВ - дисквалификация, ФС - победа по фин. счёту, ПДР - победа в доп. раунде

Главный судья Иванов, М.

Главный секретарь Прова Н.П.



ПРОТОКОЛ ХОДА СОРЕВНОВАНИЙ

Турнир по тхэквондо (на призы Олимпийского чемпиона Максима Храмцова) среди юношей и девушек 12-14 лет; юниоров и юниорок 15-17 лет

09-10 декабря 2023 г г. Москва

Весовая категория: Девушки А 33 кг

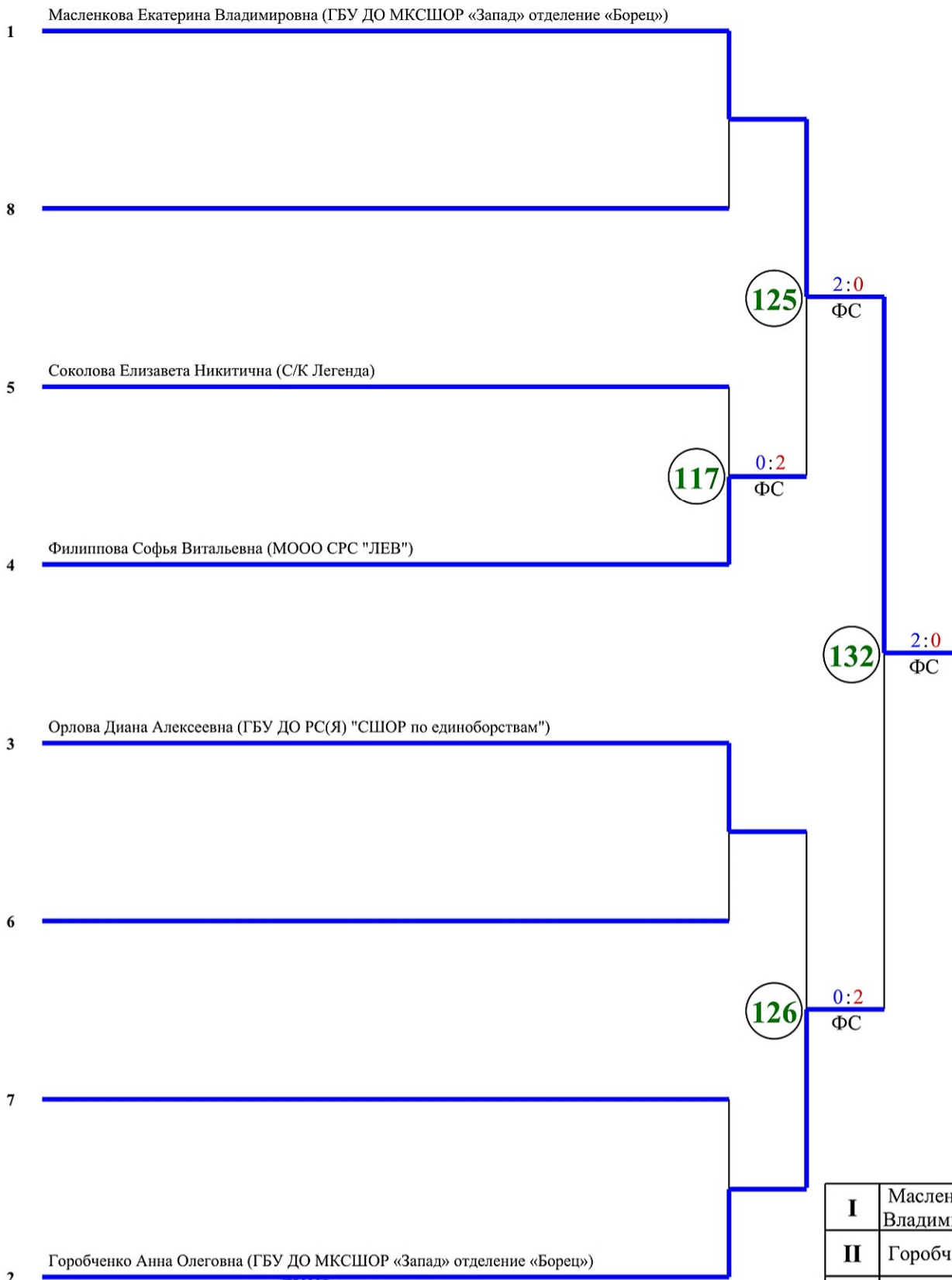

I	Масленкова Екатерина Владимировна
II	Горобченко Анна Олеговна
III	Филиппова Софья Витальевна
III	Орлова Диана Алексеевна

ОПР - остановка по решению судьи, ВЗ - победа вследствие обрыва троса, ДСКВ - дисквалификация, ПП - победа по предпочтительности разнице баллов, ПП - победа по предпочтительности, ПС - победа по фин. счёту, ПДР - победа в доп. раунде

Главный судья  М.
 Главный секретарь  рова Н.П.



ПРОТОКОЛ ХОДА СОРЕВНОВАНИЙ

Турнир по тхэквондо (на призы Олимпийского чемпиона Максима Храмцова) среди юношей и девушек 12-14 лет; юниоров и юниорок 15-17 лет

09-10 декабря 2023 г. г. Москва

Весовая категория: Девушки А 37 кг

1 Егорова Юлия Евгеньевна (ГБУ ДО МКСШОР «Запад» отделение «Борец»)

133

2:0
ФС

2 Орлова София Дмитриевна (ГБУ ДО МКСШОР "Восток")

ОПР - остановка по решению судьи, ПП - победа по предпочтительности разнице баллов, ПП - победа по предпочтительности
ВЗ - победа вследствие объективных мер взыска, ПС - победа по фин. счёту, ПДР - победа в доп. раунде
ДСКВ - дисквалификация, СС - снятие спортсмена

Главный судья Иванов .М.

Главный секретарь Орлова Н.П.

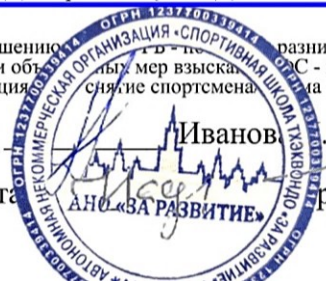

I	Егорова Юлия Евгеньевна
II	Орлова София Дмитриевна
III	
III	

ПРОТОКОЛ ХОДА СОРЕВНОВАНИЙ

Турнир по тхэквондо (на призы Олимпийского чемпиона Максима Храмцова) среди юношей и девушек 12-14 лет; юниоров и юниорок 15-17 лет

09-10 декабря 2023 г. г. Москва

Весовая категория: Девушки А 41 кг

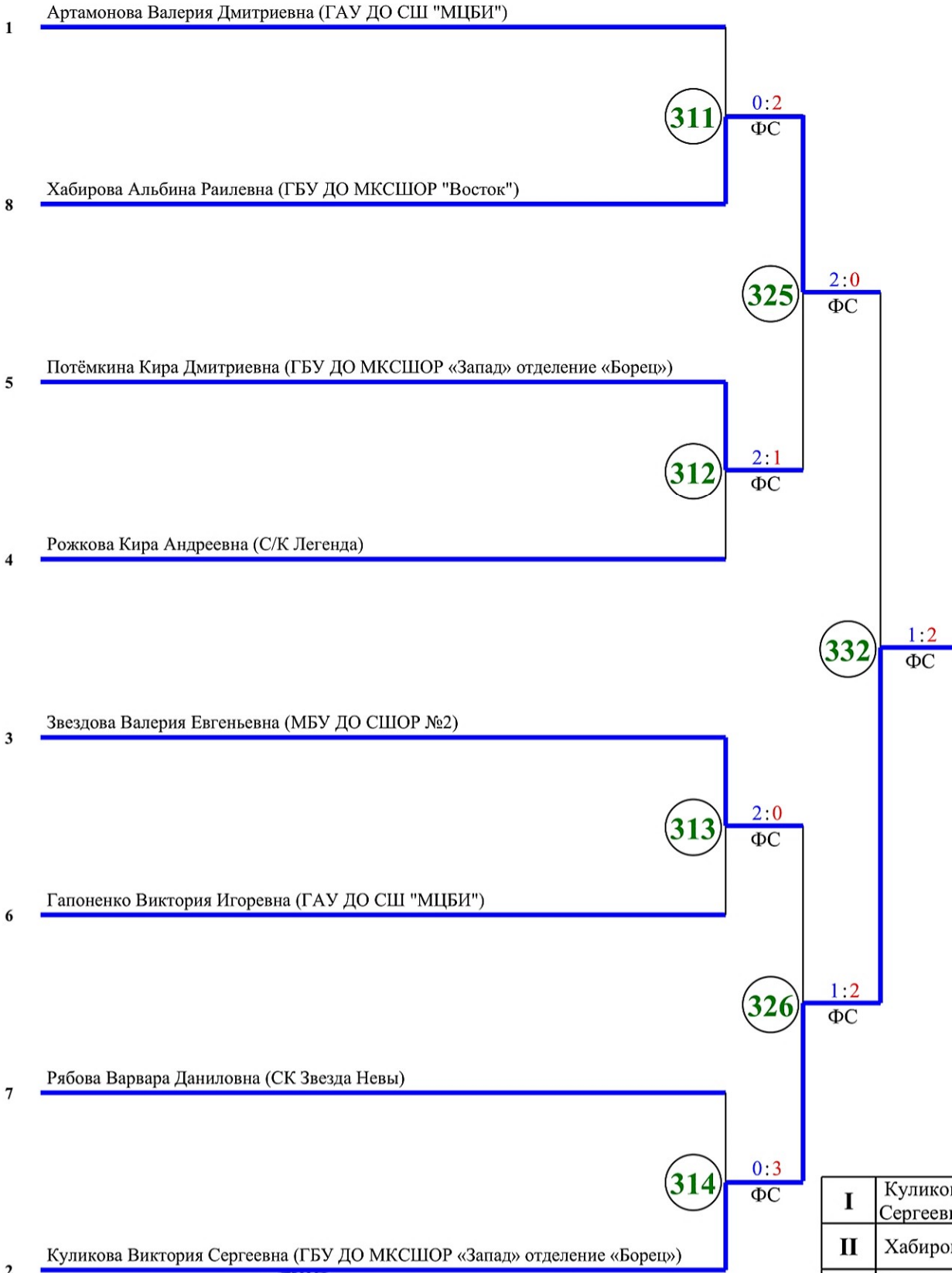

ОПР - остановка по решению судьи ввиду разницы баллов, ПП - победа по предпочтительности
 ВЗ - победа вследствие обморока, ПС - победа по фин. счёту, ПДР - победа в доп. раунде
 ДСКВ - дисквалификация, СС - снятие спортсмена

Главный судья  Иванов М.

Главный секретарь  Громова Н.П.



ПРОТОКОЛ ХОДА СОРЕВНОВАНИЙ

Турнир по тхэквондо (на призы Олимпийского чемпиона Максима Храмцова) среди юношей и девушек 12-14 лет; юниоров и юниорок 15-17 лет

09-10 декабря 2023 г г. Москва

Весовая категория: Девушки А 44 кг

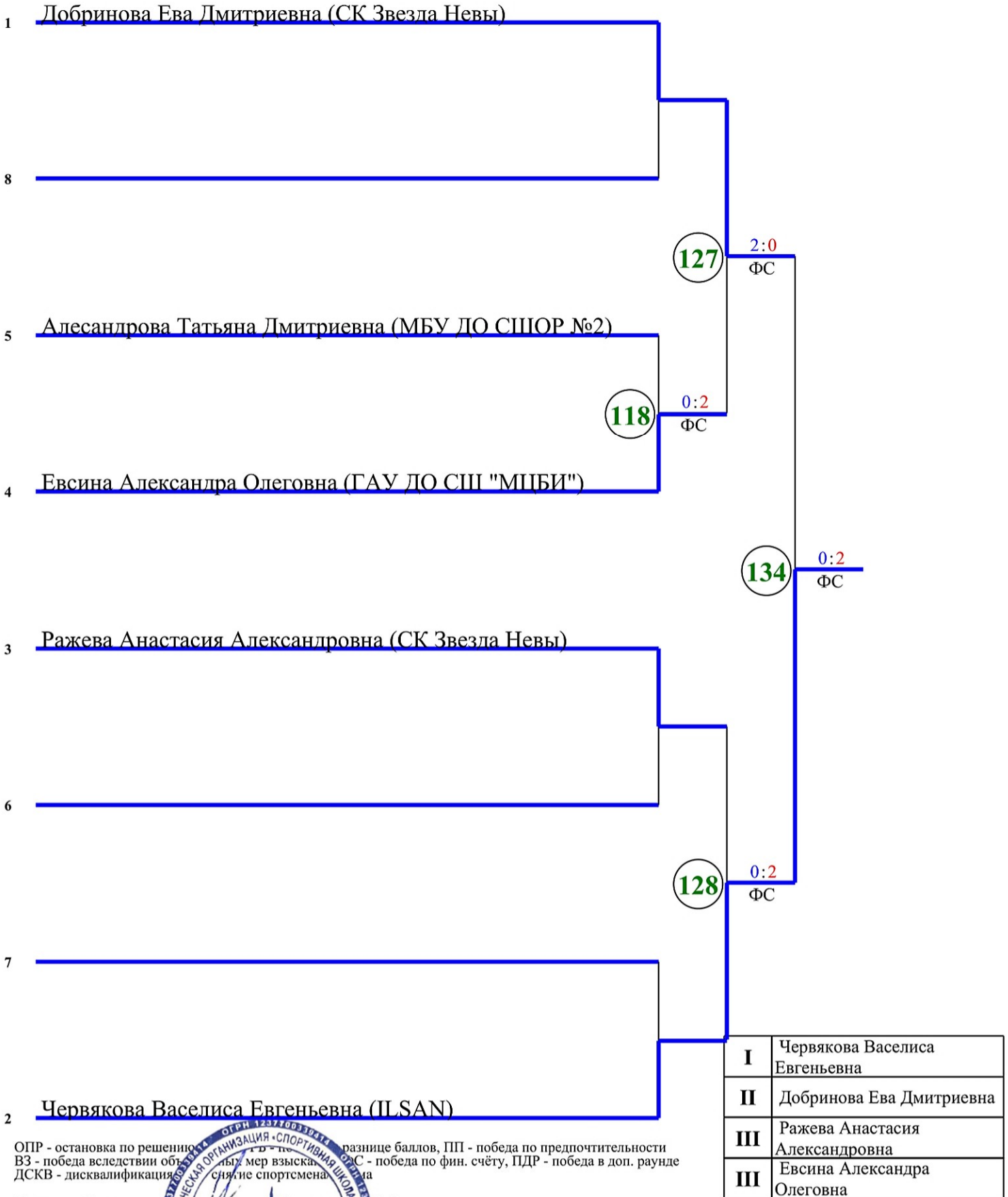

ОПР - остановка по решению судьи, ВЗ - победа вследствие обрыва соперника, ДСКВ - дисквалификация, ПП - победа по предпочтительности, ФС - победа по фин. счёту, ПДР - победа в доп. раунде

Главный судья Иванов М.
 Главный секретарь Иванова Н.П.

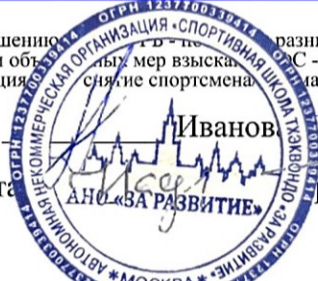

ПРОТОКОЛ ХОДА СОРЕВНОВАНИЙ

Турнир по тхэквондо (на призы Олимпийского чемпиона Максима Храмова) среди юношей и девушек 12-14 лет; юниоров и юниорок 15-17 лет

09-10 декабря 2023 г г. Москва

Весовая категория: Девушки А 47 кг

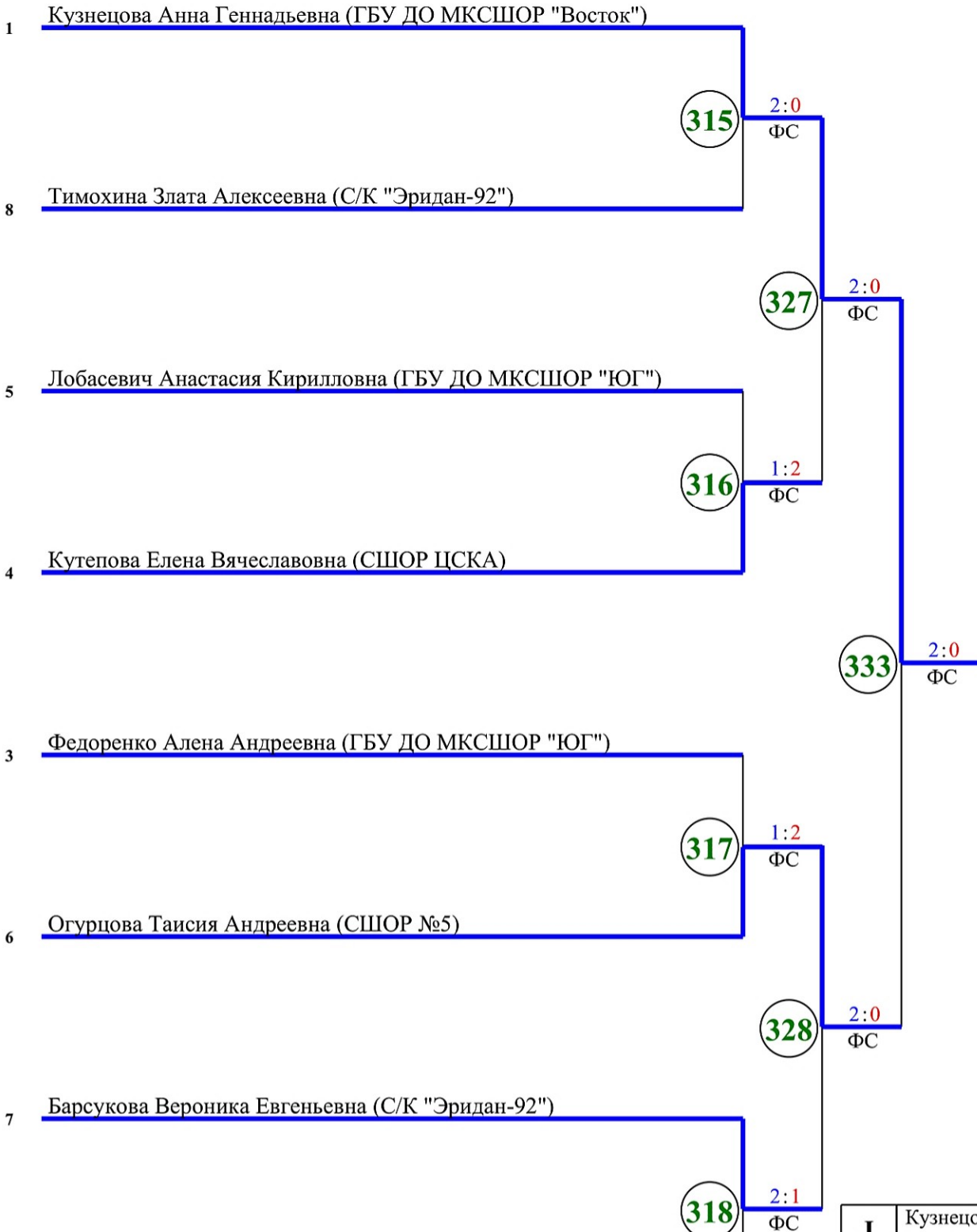

I	Кузнецова Анна Геннадьевна
II	Огурцова Таисия Андреевна
III	Кутепова Елена Вячеславовна
III	Барсукова Вероника Евгеньевна

ОПР - остановка по решению рефери, ПП - победа по разнице баллов, ПП - победа по предпочтительности
 ВЗ - победа вследствие объективной травмы, ФС - победа по фин. счёту, ПДР - победа в доп. раунде
 ДСКВ - дисквалификация в процессе боя

Главный судья Иванов Д.М.
 Главный секретарь Корова Н.П.



ПРОТОКОЛ ХОДА СОРЕВНОВАНИЙ

Турнир по тхэквондо (на призы Олимпийского чемпиона Максима Храмцова) среди юношей и девушек 12-14 лет; юниоров и юниорок 15-17 лет

09-10 декабря 2023 г. г. Москва

Весовая категория: Девушки А 51 кг

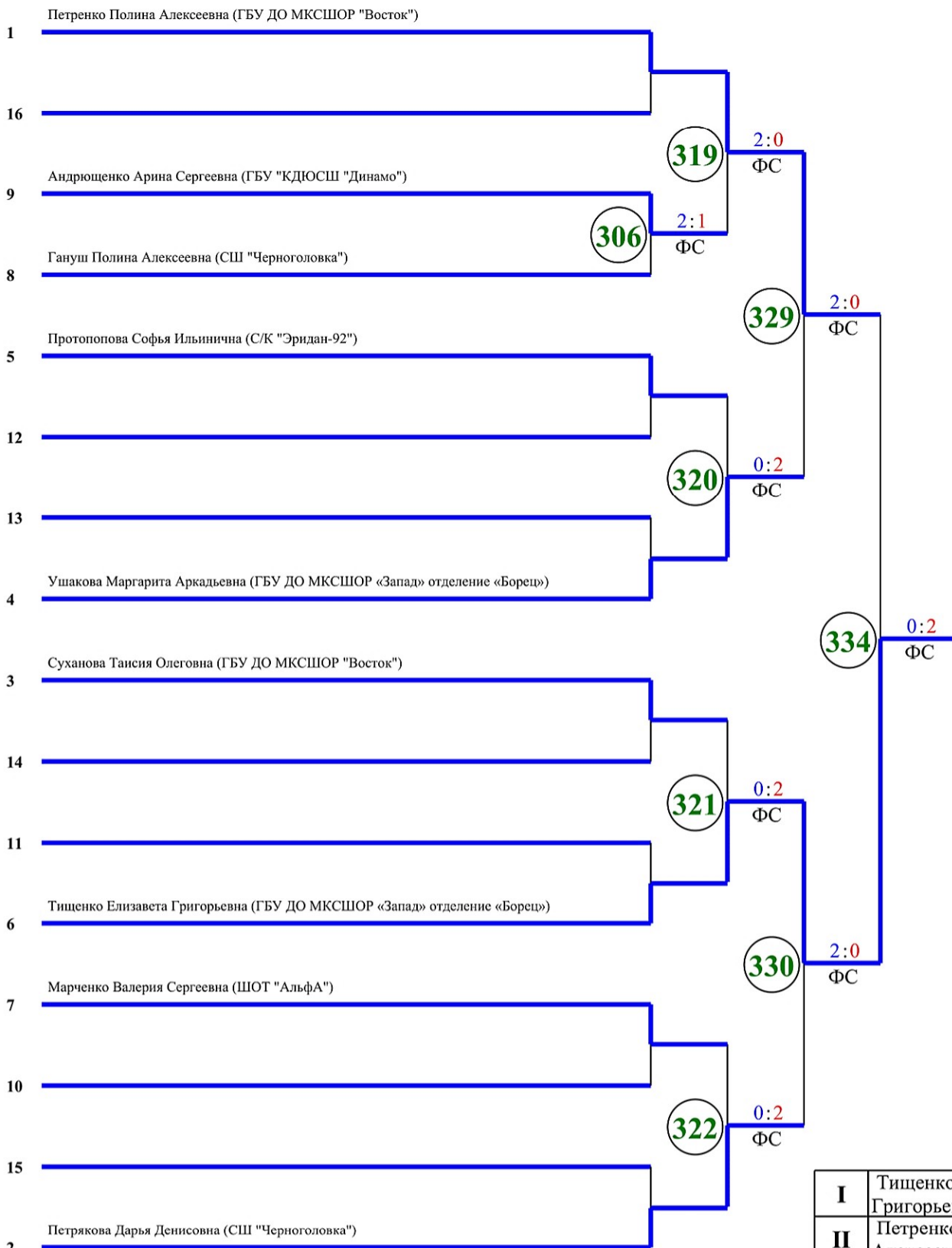

I	Тищенко Елизавета Григорьевна
II	Петренко Полина Алексеевна
III	Петрякова Дарья Денисовна
III	Ушакова Маргарита Аркадьевна

ОПР - остановка по решению рефери, ПП - победа по разнице баллов, ПП - победа по предпочтительности
 ВЗ - победа вследствие обрыва, ФС - победа по фин. счёту, ПДР - победа в доп. раунде
 ДСКВ - дисквалификация, ТП - травма

Главный судья Иванова Д.М.
 Главный секретарь Иванова Н.П.



ПРОТОКОЛ ХОДА СОРЕВНОВАНИЙ

Турнир по тхэквондо (на призы Олимпийского чемпиона Максима Храмцова) среди юношей и девушек 12-14 лет; юниоров и юниорок 15-17 лет

09-10 декабря 2023 г г. Москва

Весовая категория: Девушки А 55 кг

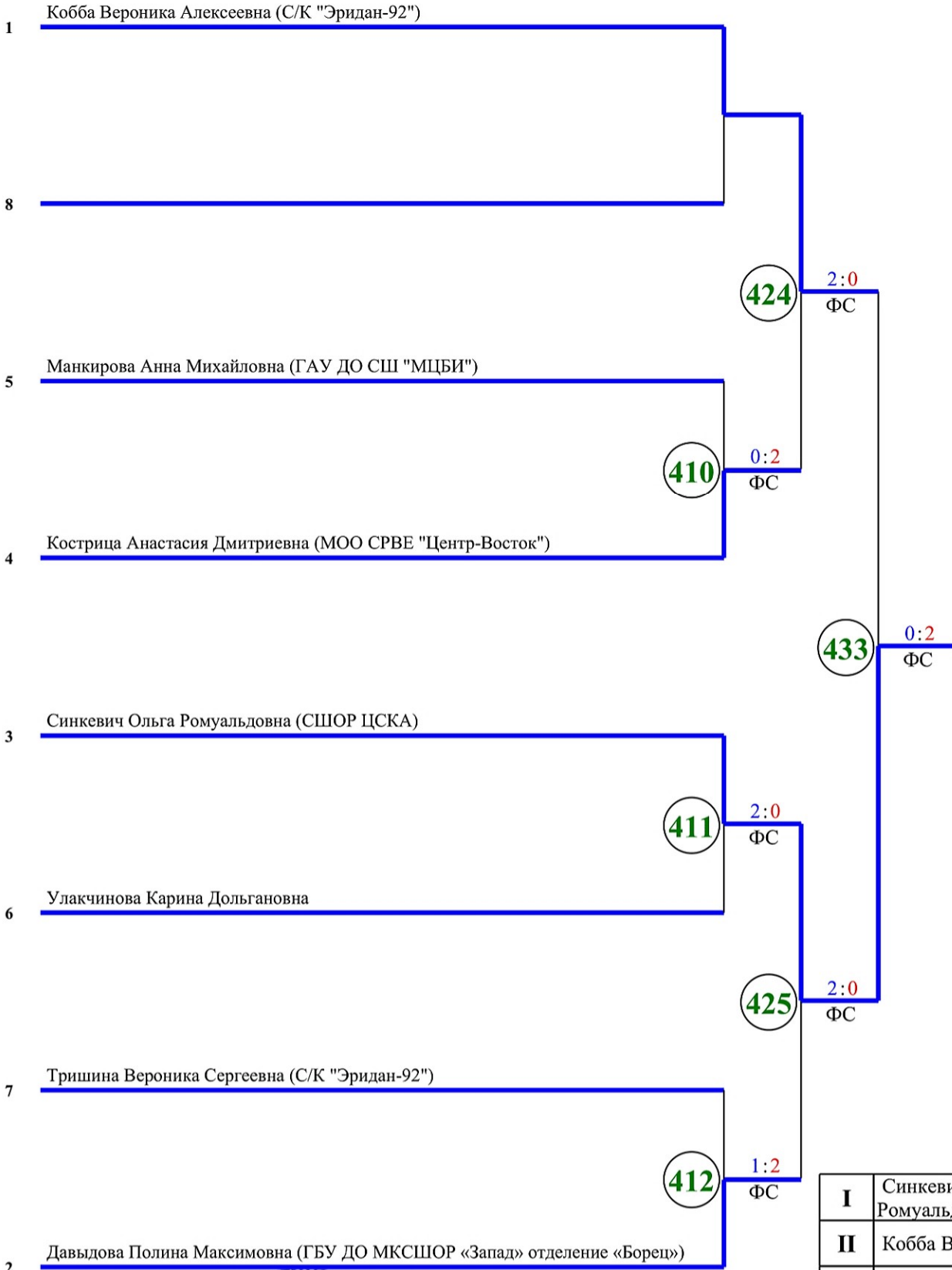

I	Синкевич Ольга Ромуальдовна
II	Кобба Вероника Алексеевна
III	Давыдова Полина Максимовна
III	Кострица Анастасия Дмитриевна

ОПР - остановка по решению судьи; РЗ - разнице баллов, ПП - победа по предпочтительности; ВЗ - победа вследствие обидных мер взыска; ФС - победа по фин. счёту, ПДР - победа в доп. раунде; ДСКВ - дисквалификация; СН - снятие спортсмена с соревнований.

Главный судья Иванов М.
 Главный секретарь Иванова Н.П.



ПРОТОКОЛ ХОДА СОРЕВНОВАНИЙ

Турнир по тхэквондо (на призы Олимпийского чемпиона Максима Храмцова) среди юношей и девушек 12-14 лет; юниоров и юниорок 15-17 лет

09-10 декабря 2023 г. г. Москва

Весовая категория: Девушки А 59 кг

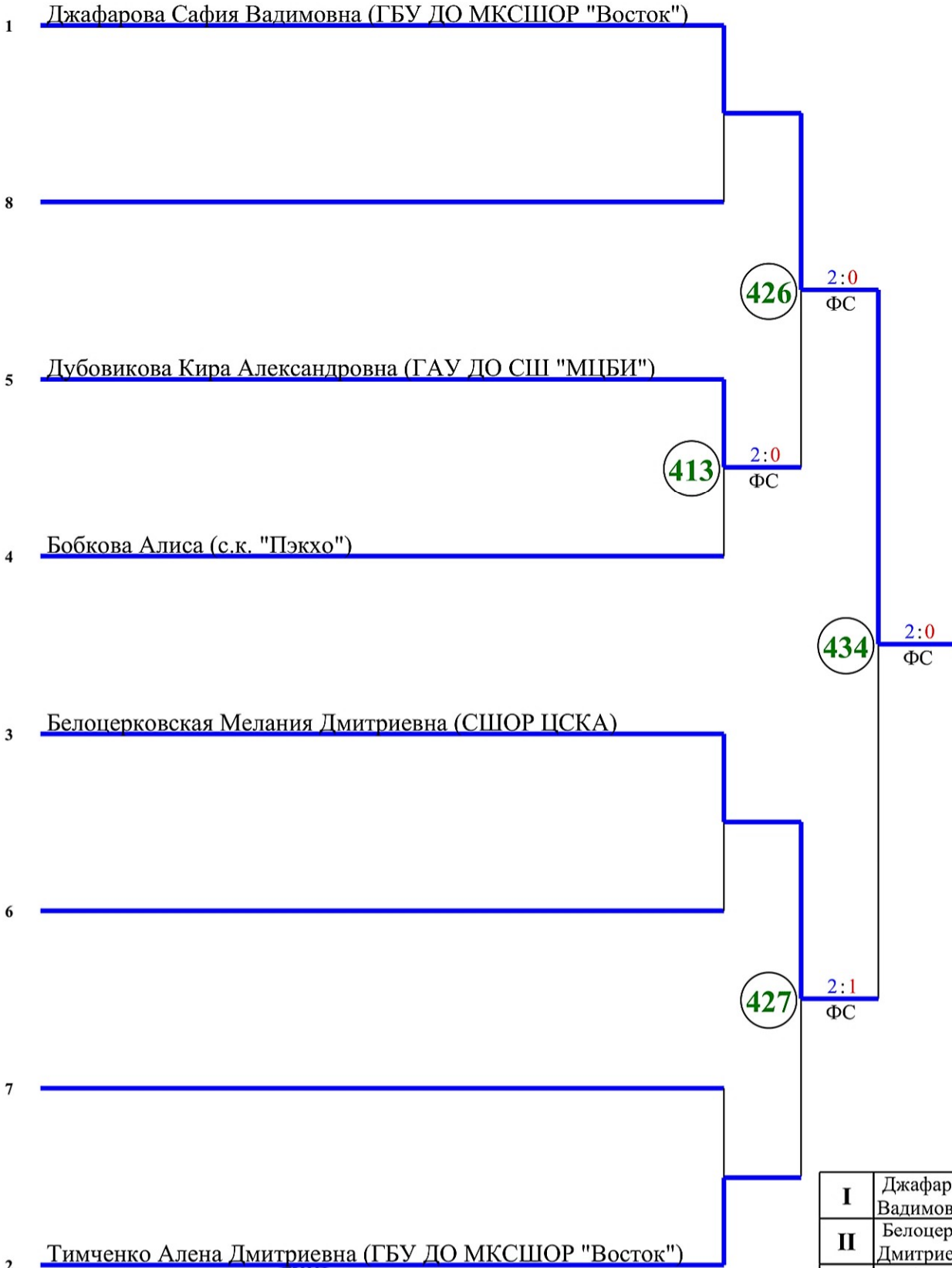

I	Джафарова Сафия Вадимовна
II	Белоцерковская Мелания Дмитриевна
III	Дубовикова Кира Александровна
III	Тимченко Алена Дмитриевна

ОПР - остановка по решению судьи, ПП - победа по предпочтительности разнице баллов, ПП - победа по предпочтительности
 ВЗ - победа вследствие обморока, ПП - победа по предпочтительности
 ДСКВ - дисквалификация судьи, ПП - победа по предпочтительности
 ПП - победа по фин. счёту, ППР - победа в доп. раунде

Главный судья Иванов .М.
 Главный секретарь Храмцова Н.П.



ПРОТОКОЛ ХОДА СОРЕВНОВАНИЙ

Турнир по тхэквондо (на призы Олимпийского чемпиона Максима Храмцова) среди юношей и девушек 12-14 лет; юниоров и юниорок 15-17 лет

09-10 декабря 2023 г г. Москва

Весовая категория: Девушки А 59+ кг

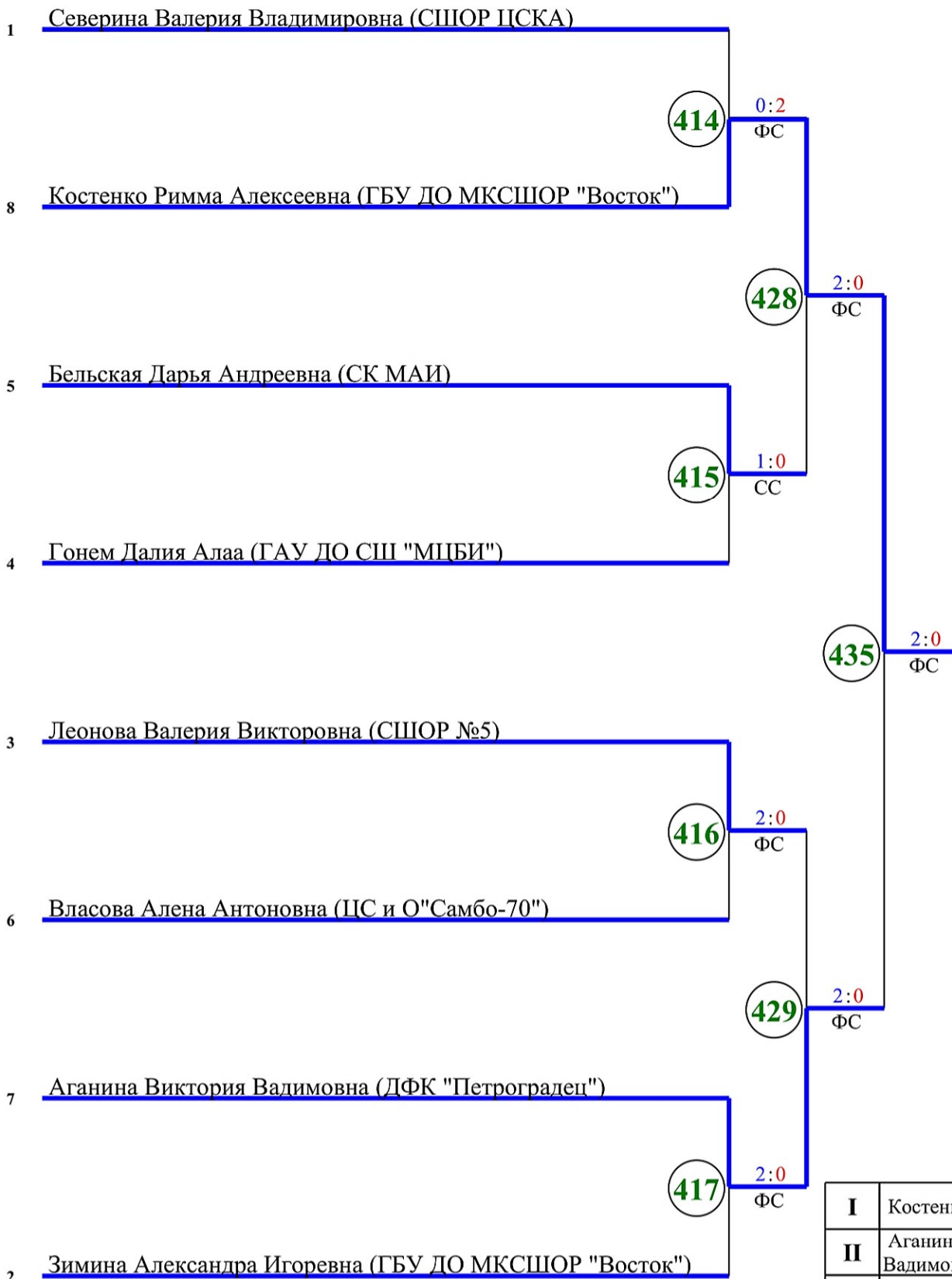

I	Костенко Римма Алексеевна
II	Аганина Виктория Вадимовна
III	Бельская Дарья Андреевна
III	Леонова Валерия Викторовна

ОПР - остановка по решению рефери, ВЗ - победа вследствие обморока, ФС - победа по фин. счёту, ППР - победа по предпочтительности, ДСКВ - дисквалификация, ПП - победа по предпочтительности, ПДР - победа в доп. раунде

Главный судья Иванова Д.М.

Главный секретарь Храмцова Н.П.

