

CANSONIC®

ДОКАЗАТЕЛЬСТВА ЕСТЬ

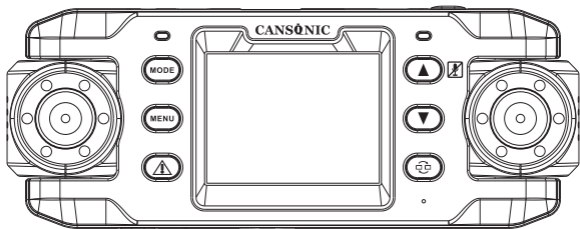

Z1 DUAL

Автомобильный
видеореги́стратор с двумя камерами

Full HD 1080P

Содержание:

Особенности устройства	2
О руководстве по эксплуатации	4
Примечания к использованию	5
Использование Z1 DUAL	7
Зарядка батареи	7
Установка карты памяти	7
Включение/выключение устройства	8
Установка крепежа	8
Вращение объективов	9
Основные функции	10
Переключение режимов	10
Режим видео	10
• Функция записи	10
• Функции горячих кнопок	10
• Дополнительные функции	11
• Настройки видео	12
Режим фото	13
• Фотосъемка	13
• Настройка фото	13
• Функции горячих кнопок	13
• Настройки режима фото	13
Управление файлами	14
Режим просмотра видео	14
Видео выход	15
Применение в качестве веб-камеры	15
Подключение к ПК	15
Сброс настроек	15
Спецификация	16
Список аксессуаров	17
Использование режима AP player	18

Особенности устройства

- ◆ Цифровой автомобильный видеореги­стратор, с двумя камерами CANSONIC Z1 DUAL – устройство предназначенное для записи, хранения и воспроизведения видео и аудио информации. Данный видеореги­стратор способен вести синхронную запись видео одновременно с двух каналов.
- ◆ Наличие двух равных по функционалу камер, позволяет охватить 360° обзора в автомобиле. Данный видеореги­стратор даёт возможность фиксировать одновременно объекты, находящиеся впереди А/М и внутри салона
- ◆ ГЛОНАСС/GPS модуль предназначен для фиксации скорости и координат движения, а так же используется для синхронизации даты и времени.
- ◆ Функция "Датчик удара" позволит сохранить конкретный видеофайл в нестираемой области памяти, в случае резкого изменения скорости или траектории движения.
- ◆ "Аварийная кнопка" служит для блокировки нужного фрагмента видео от удаления при последующем цикле записи.
- ◆ Возможность просмотра и настройки изображения на устройстве отдельно с каждой камеры.
- ◆ Быстросъемный поворотный кронштейн (Присоска и 3М-держатель с модулем GPS/ГЛОНАСС)
- ◆ Лучшая ночная съемка, возможность быстрого изменения экспозиции
- ◆ Встроенный аккумулятор — позволит корректно завершить работу CANSONIC Z1 DUAL и вести автономную съемку
- ◆ Детектор движения
- ◆ Поддержка карт памяти до 64Гб
- ◆ Кодек H.264 MOV
- ◆ Отложенный старт при запуске двигателя
- ◆ Циклическая запись
- ◆ Наложение даты/времени
- ◆ Возможность выключения дисплея



О руководстве по эксплуатации

Наша компания продолжает обновлять и улучшать устройства, поэтому некоторые функции могут не совпадать с содержанием руководства. Производитель оставляет за собой право без уведомления вносить изменения в содержание или техническое описание устройства. В данном руководстве могут быть описаны не все аксессуары, имеющиеся в вашей комплектации.

Запрещается вносить какие-либо изменения в техническую конструкцию, оптику, а также в любом виде копировать, передавать третьим лицам или менять файловую систему, программное обеспечение устройства или его части без письменного разрешения производителя, а также переводить на компьютерный или другой языки.

Примечание к использованию

- ◆ Не производите зарядку устройства при экстремальных температурах или высокой влажности. Не оставляйте на улице на длительный период времени и избегайте попадания прямых солнечных лучей.
- ◆ В целях безопасности не настраивайте видеореги­стратор во время вождения, производите настройку устройства перед началом поездки.
- ◆ Не используйте и не храните устройство в местах скопления пыли, грязи, песка во избежание повреждения компонентов.
- ◆ Температура хранения от -20° до $+50^{\circ}$
- ◆ Рабочая температура от -10° до $+50^{\circ}$
- ◆ Не роняйте устройство
- ◆ Перед первым использованием полностью зарядите устройство. Рекомендуемое время зарядки – 7 часов.
- ◆ Перед первым использованием снимите защитную пленку с объектива.
- ◆ Держите объектив в чистоте, не для очистки масла или очистители. При необходимости пользуйтесь тканью для очистки объектива.
- ◆ Отформатируйте карту памяти в устройстве для уверенности в ее правильных настройках.
- ◆ Используйте карты памяти microSD/SDHC (рекомендуемый минимальный размер – 4 Гб, класс карты – от 6 и выше).
- ◆ Поддержка операционных систем: Windows 7/Windows XP/Windows Vista.
- ◆ При долгом не использовании устройства заряд батареи будет все равно снижаться. Неправильная зарядка/разрядка батареи, использование в экстремальных температурных режимах может привести к повреждению устройства.

Основные кнопки устройства

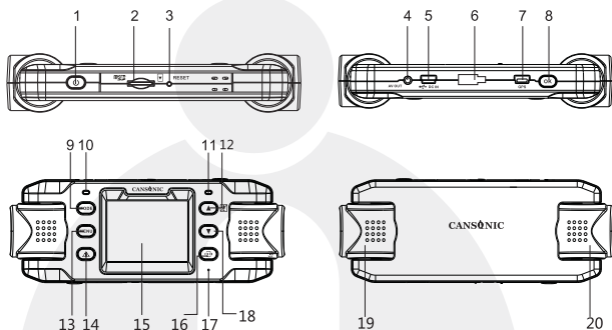

1	Кнопка Включение/Выключение	11	Индикатор питания/заряда/статуса
2	Слот для карт памяти Micro SD	12	Кнопка UP (Вверх)
3	Кнопка Reset (Сброс)	13	Кнопка MENU (Меню)
4	Выход AV	14	Кнопка экстренного сохранения файлов
5	Вход DC IN	15	TFT-LCD дисплей
6	Разъем для крепления	16	Кнопка выключения экрана
7	GPS	17	Микрофон
8	Кнопка OK	18	Кнопка DOWN (Вниз)
9	Кнопка MODE (Режим)	19	Объектив 1
10	Индикатор GPS	20	Объектив 2

Использование Z1 DUAL

Зарядка батареи

При выключении и во время зарядки устройства горит красный индикатор. После полной зарядки он потухнет.

При включенном устройстве, заряд отображается в верхней правой части экрана.

1. Зарядка через USB-кабель.
2. Зарядка от бортовой сети автомобиля.

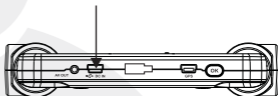

Установка карты памяти Micro SD

Вставьте Micro SD в слот для карты памяти, как показано на рисунке, и нажмите на нее до щелчка. Нарисованная стрелочка на устройстве укажет правильное направление установки.

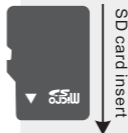
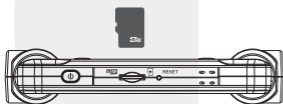



Для извлечения карты произведите однократное нажатие на карту и удалите ее после того, как она выдвинется из слота.

Примечание:

1. Рекомендуется отформатировать карту перед первым использованием в устройстве. Также желательно форматировать ее каждый раз при установке в устройство. Если карта была отформатирована в видеорегистраторе, для использования в другой камере отформатируйте ее на компьютере.
2. Можно устанавливать и извлекать карту памяти при включенном устройстве.

Включение/Выключение устройства

Включение: нажмите кнопку питания  и удерживайте её в течение 3х секунд, после этого загорится синий индикатор, при записи видео он будет мигать.

Выключение: нажмите снова кнопку питания , синий индикатор погаснет.



Примечание: при низком уровне заряда аккумулятора видеорегистратор предупредит о выключении и отключится автоматически.

Установка крепежа

Вы можете закрепить видеорегистратор на лобовом стекле автомобиля при помощи одного из двух, входящих в комплект, крепежей:

1. Кронштейн - присоска.
2. Компактный 3М кронштейн.

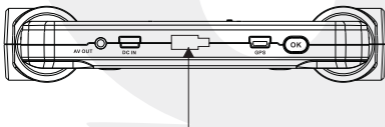

Вращение объективов

Объективы могут вращаться на 180° , как указано на рисунке.

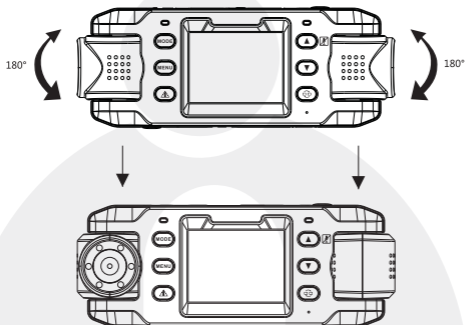

Основные функции

Переключение режимов

Для переключения между режимами съёмки и просмотра видео нажмите кнопку MODE.



Режим видео

Функция записи

Для использования видеорегистратора в автоматическом режиме, установите карту памяти в гнездо и подключите аппарат к зарядному устройству автомобиля.

После включения двигателя автомобиля устройство автоматически включится и начнет запись. При выключении двигателя устройство выключится с задержкой 30 секунд и сохранит файлы.

Функция горячих кнопок

1. В режиме видео кнопка OK включает/выключает запись видео.
2. В режиме видео кнопка DOWN (вниз) включает/выключает экран.
3. При нажатии кнопки экстренного сохранения, видеофайл немедленно заблокируется на карте памяти. Одна треть памяти отведена для экстренного хранения, поэтому при необходимости удаления или разблокировки файлов используйте плеер на компьютере.
4. Функция отключения звука
В режиме видео кнопка UP (вверх) включает/отключает микрофон устройства. При включенном микрофоне на экране отображается значок , а при выключенном .

5. Функция переключения между экранами устройства
Кнопку переключения между экранами  можно использовать при одновременном использовании двух объективов. Можно переключать режим просмотра объектива 1 или объектива 2, а также просматривать их одновременно.

Дополнительные функции

1. Использование G-сенсора

В настройках можно включить/выключить G-сенсор, при этом на экране появится соответствующий значок.

А. При возникновении экстренного события, на экране отобразится значок , который указывает на то, что запись успешно сохранена.

Б. Используя для просмотра видео плеер, можно просмотреть перегрузки автомобиля по трём осям X, Y и Z.

2. Использование функции GPS (опционально)

Функцию GPS можно включать/выключать в настройках.

При включении появится соответствующий значок на экране, который во время соединения с GPS замигает, что подтвердит запись местоположения и скорости.

Настройки видео

В режиме видео нажмите кнопку MENU для перехода к настройкам, используйте кнопки MODE, UP, DOWN для навигации по меню.

Название меню	Суб-меню		
Разрешение	VGA/720P-UD/720P-LR		
Время записи	1 Min/2Min/5Min/Off		
Системные настройки	1	Баланс белого	Авто/Солнечно/Дневной свет/Облачно/Искусственный свет
	2	Экспозиция	1-2/-1/0/1/2/
	3	Эффект	По умолчанию/Черно-белый/Негатив/Сепия/Серо-зеленый
	4	Детектор движения	ВКЛ/ВЫКЛ
	5	Наложение даты	ВКЛ/ВЫКЛ
	6	Запись	ВКЛ/ВЫКЛ
	7	Автозапись при включении	ВКЛ/ВЫКЛ
	8	Язык	Английский/русский/испанский/немецкий/японский/корейский
	9	Частота затвора видеокамеры	50Гц/60Гц
	10	Часовой пояс	Часовой пояс-12/+12
	11	Уровень датчика удара	Высокий/Средний/Низкий/Выкл.
	12	GPS/GLONASS	ВКЛ/ВЫКЛ
	13	Дата/Время	Дата/Время
	14	Форматировать карту	ДА/НЕТ
	15	Сброс настроек на заводские	ДА/НЕТ
	16	Версия прошивки	Z1 DUAL
	17		

Возврат к предыдущему меню

Нажмите кнопку MENU для возврата к предыдущему меню.

Настройка дата/время

Для настройки даты и времени используйте кнопки UP и DOWN.

Нажатием кнопки OK осуществляется переход к следующей настройке. После настройки даты и времени нажмите еще раз кнопку OK для сохранения параметров. Для возврата в предыдущее меню нажмите кнопку MENU.

Режим фото

Фотосъемка

Нажмите кнопку OK для того, чтобы сделать фото.

Горячие кнопки

1. В режиме фото кнопка UP переключает разрешение.

2. В режиме фото кнопка DOWN включает/выключает экран.

Настройки фото

Для выбора настроек нажмите кнопку MENU в режиме фото.

Для просмотра опций используйте кнопки UP и DOWN, для выбора кнопку OK.

	Название меню	Суб-меню		
1	Разрешение	1M/2M/3M		
2	Настройки		Название функции	Опции
		1	Баланс белого	Авто/Солнечно/Дневной свет/ Облачно/Искусственный свет
		2	Экспозиция	-2/-1/0/1/2
		3	Эффект	По умолчанию/Черно-белый/Негатив/ Сепия/Серо-зеленый
		4	Наложение даты	ВКЛ/ВЫКЛ
		5	Язык	Английский/Русский/Испанский/ Немецкий/Японский/Корейский

2	Настройки		Название функции	Опции
		6	Частота затвора видеокамеры	50Гц/60Гц
		7	Дата/время	Дата/время
		8	Форматировать карту	ДА/НЕТ
		9	Сброс настроек на заводские	ДА/НЕТ
		10	Версия прошивки	Z1 DUAL

Возврат

Нажмите кнопку MENU для возврата к предыдущему меню.

Настройки дата/время

Для настройки даты и времени используйте кнопки UP и DOWN. Нажатием кнопки ОК осуществляется переход к следующей настройке. После настройки даты и времени нажмите еще раз кнопку ОК для сохранения параметров.

Для возврата в предыдущее меню нажмите кнопку MENU.

Управление файлами

Для просмотра видео нажмите кнопку MENU, отобразится последнее записанное видео. Видео сохраняется в формате AVI, фото – в формате JPG.

1. Для выбора видео используйте кнопки UP и DOWN.

2. Для воспроизведения и остановки видео нажмите кнопку ОК.

Режим просмотра видео

В режиме просмотра видео нажмите кнопку MODE для управления файлами.

	Название	Суб меню
1	Удалить	Один/Все

Видео выход

Подсоедините AV-кабель, как указано на картинке.

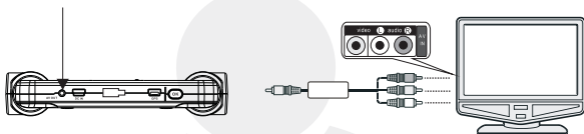

Применение в качестве веб камеры

1. Присоедините устройство к компьютеру, оно автоматически включится и откроет пользовательский интерфейс. Выберите «ПК-камера», и компьютер автоматически обнаружит USB-устройство.
2. Откройте USB-устройство для использования функций камеры.

Подключение к ПК

Подключите видеорегистратор к компьютеру, он автоматически включится и откроет пользовательский интерфейс. Выберите «Режим записи», устройство будет записывать, и заряжаться одновременно.

Сброс

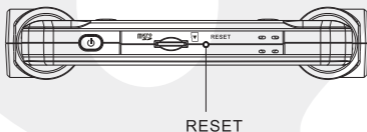

Примечание: в случае некорректной работы устройства нажмите кнопку RESET для сброса настроек.

Спецификация

Две камеры:	Поворотные на 180°
1. Широкоугольный объектив	«Панорама» угол обзора 140° A +/ f=4.1mm / F=2.0
2. Широкоугольный объектив	«Панорама» угол обзора 140° A +/ f=4.1mm / F=2.0
Язык	Английский/Русский/Испанский/Немецкий/Японский /Корейский
GPS (опционально)	Поддержка внешнего GPS (опционально)
G-сенсор	Встроенный трехосевой акселерометр
Размер LCD-экрана	2.0 дюймовый TFT-LCD
Разрешение	LR(1920X720P/30 кадр/сек), UD(1280X1440P/30 кадр/сек), 1280X480P/30 кадр/сек
Формат видео	H.264(MOV)
Фото	1M/2M/3M
Формат фото	JPEG
Карта памяти	MicroSD до 64 Гб, рекомендуемый размер – от 4Гб и класс карты – 6 и выше
Аудиоустройства	Встроенные микрофон и динамик
Видеосигнал	PAL/NTSC
Частота тока	50HZ/60HZ
Видео выход	CVBS
Питание	5V 900mA~2A
USB интерфейс	USB2.0/PC-CAM
Батарея	Литий-полимерная батарея 700mAH/3.7V
Операционная система	WIN7/Windows 2000/XP/Vista
Рабочая температура	-10°C~50°C
Температура хранения	-20°C ~ 50°C
Вес	95 г
Размер	135(L)*17(H)*52(W)mm

Список аксессуаров

1. Автомобильное зарядное устройство
2. AV-кабель (опционально)
3. Крепеж на присоске
4. Крепеж 3М (опционально)
5. USB-кабель (опционально)
6. Руководство по эксплуатации
7. Крепеж 3М с GPS (опционально)
8. CD (опционально)

Наличие аксессуаров зависит от комплектации.

Использование режима AP player

Краткое описание

Это специальная компьютерная программа, разработанная нашей компанией для просмотра записи с видеорегистратора.

Системные требования

Рекомендуется использование от Pentium 4 3.0G, двухядерного процессора и более.

Разрешение дисплея 1280*1024

Оперативная память от 1 Гб

Поддержка операционных систем Windows XP, Windows Vista(32/64) и Windows 7 (32/64)

Аудио драйвер должен быть правильно установлен

Установка программного обеспечения

Шаг 1: Запустите на Вашем компьютере прилагаемый к видеорегистратору компакт-диск и скопируйте на локальный диск папку CANSONIC Player. Если папка Cansonic Player не скопирована на локальный жесткий диск, то программа не сможет нормально работать.

Шаг 2: запустите Cansonic Player.exe (не требует установки, прямой запуск).

При использовании Windows Vista или Windows 7, необходимо обладать правами администратора.

Примечание. Необходимо установить на компьютер программное обеспечение Windows Media Player и Quicktime Player, а затем запустить SETUP.BAT в папке Cansonic Player для получения возможности воспроизведения видео.

Внешний вид программы и ее использование



Описание кнопок

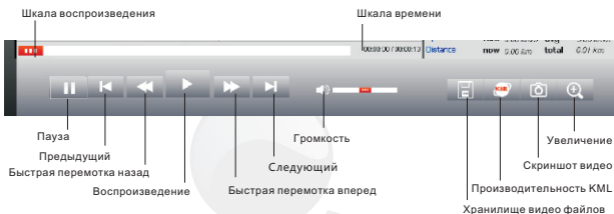



THE BEST