



Цифровой многоабонентный аудио / видео домофон
CD-7000 ПРЕМЬЕР 509 (версии 11.x)



Технический паспорт изделия

Инструкция пользователя

Инструкция по монтажу домофона

Инструкция по программированию домофона

ТЕХНИЧЕСКИЙ ПАСПОРТ ИЗДЕЛИЯ

ОПИСАНИЕ ДОМОФОНА CD-7000

ИНСТРУКЦИЯ ПОЛЬЗОВАТЕЛЯ

СВЯЗЬ С АБОНЕНТОМ

ИСПОЛЬЗОВАНИЕ ИНДИВИДУАЛЬНОГО КОДА

ИСПОЛЬЗОВАНИЕ ТМ КЛЮЧЕЙ ИЛИ ПРОХУ БРЕЛОКОВ

ИНСТРУКЦИЯ ПО МОНТАЖУ ДОМОФОНА

СХЕМА ПОДКЛЮЧЕНИЯ

ПОДКЛЮЧЕНИЕ АУ К ДОМОФОНУ

ПОДКЛЮЧЕНИЕ ЭЛЕКТРОПИТАНИЯ

ИНДИКАЦИЯ ОШИБОК ДИАГНОСТИКИ ДОМОФОНА

ПРОВЕРКА НОМЕРА ВЕРСИИ ДОМОФОНА

СБРОС КОДА УСТАНОВЩИКА

РЕГУЛИРОВКА ЗВУКА

ТЕСТИРОВАНИЕ ПОДКЛЮЧЕНИЯ АУ

ИНСТРУКЦИЯ ПО ПРОГРАММИРОВАНИЮ ДОМОФОНА

СПИСОК ПРОГРАММИРУЕМЫХ ФУНКЦИЙ И ЗАВОДСКИЕ НАСТРОЙКИ

ВХОД В РЕЖИМ «ПРОГРАММИРОВАНИЯ»

НАЧАЛЬНОЕ ПРОГРАММИРОВАНИЕ ФУНКЦИЙ ДОМОФОНА

ПРОГРАММИРОВАНИЕ ФУНКЦИЙ

ПРИЛОЖЕНИЕ

СХЕМА ПОЭТАЖНОГО ПОДКЛЮЧЕНИЯ ДОМОФОНА К АУ И МОНИТОРАМ

ТЕХНИЧЕСКИЙ ПАСПОРТ ИЗДЕЛИЯ**ДОМОФОН CD-7000**

ДОМОФОН CD-7000 имеет сертификат соответствия № РОСС RU.AE68.B14541, соответствует требованиям нормативных документов ГОСТ Р 51318.14.1-2006, ГОСТ Р 51318.14.2-2006, ГОСТ Р 51317.3.2-2006, ГОСТ Р 51317.3.3-2008, ГОСТ IEC 60065-2011.

1. ОБЩИЕ УКАЗАНИЯ

При покупке ДОМОФОНА CD-7000 необходимо проверить:

- наличие в техническом паспорте даты продажи и штампа магазина
- комплектность CD-7000

После хранения или транспортирования устройства при температуре ниже +5°C, перед включением необходимо выдержать его в нормальных климатических условиях не менее 2 часов.

Рекомендуемые эксплуатационные режимы:

интервал температур	от -50°C до + 40°C
относительная влажность воздуха	до 90%
атмосферное давление	от 630 до 800 мм рт. ст.

Перед эксплуатацией ДОМОФОНА CD-7000 необходимо внимательно ознакомиться с инструкцией.

2. НАЗНАЧЕНИЕ

ДОМОФОН CD-7000 предназначен для организации внутридомовой аудио/видео связи и организации контроля доступа в подъезд жилого дома или офисного здания.

3. КОМПЛЕКТ ПОСТАВКИ

ДОМОФОН CD-7000	1 шт.	Инструкция	1 шт.
Технический паспорт изделия	1 шт.		

4. ПОДГОТОВКА К РАБОТЕ

Подключите ДОМОФОН CD-7000 к клеммам блока питания и линии СОГЛАСНО ИНСТРУКЦИИ.

5. ТЕХНИЧЕСКИЕ ПАРАМЕТРЫ

Входное напряжение, В	+1 5	Длина	220мм
Номинальный ток потребления, А	0.3	Ширина	110мм
		Высота	35мм

6. ПРАВИЛА ТРАНСПОРТИРОВАНИЯ И ХРАНЕНИЯ

Транспортирование ДОМОФОНА CD-7000 должно соответствовать ГОСТ 28594-90. ДОМОФОН CD-7000 должен храниться в условиях хранения 1 (Л) по ГОСТ 15150-69 в отапливаемых и вентилируемых помещениях при температуре от 5°C до 40°C и относительной влажности воздуха до 90% при отсутствии в окружающей среде кислотных и других агрессивных примесей.

7. СВИДЕТЕЛЬСТВО О ПРИЕМКЕ

ДОМОФОН CD-7000 соответствует требованиям нормативных документов ГОСТ Р МЭК 60065-2002, ГОСТ Р 51318.14.1-99, ГОСТ Р 51317.3.2-99, ГОСТ Р 51317.3.3-99, ТУ 6589-001-59614631-2004 и признан годным для эксплуатации.

Место для штампа ОТК _____ Дата приемки _____

8. ГАРАНТИИ ИЗГОТОВИТЕЛЯ

Предприятие-изготовитель гарантирует нормальную работу ДОМОФОНА CD-7000 в течение 12 месяцев со дня продажи при соблюдении потребителем условий эксплуатации и правил хранения, приведенных в данном паспорте.

Срок службы изделия 5 лет со дня продажи
Гарантийный срок хранения 1 год с даты приёмки

В случае выхода из строя ДОМОФОНА CD-7000 по причине несоблюдения рекомендаций данного паспорта потребитель лишается права на гарантийное обслуживание.

9. ПРЕДПРИЯТИЕ-ИЗГОТОВИТЕЛЬ

ООО «МАРШАЛ»
129626, г. Москва
ул. Новоалексеевская, д. 20А, стр. 1

10. СВИДЕТЕЛЬСТВО О ПРОДАЖЕ

Организация-продавец	
Дата продажи	
Подпись продавца	
Место для штампа	

ОПИСАНИЕ ДОМОФОНА CD-7000

Цифровой домофон CD-7000 предназначен для организации внутридомовой аудио/видео связи и организации контроля доступа в подъезд жилого дома или офисного здания.

Особенностью данной модели является моноблочный дизайн – все компоненты домофона организованы внутри единого корпуса, что значительно облегчает процесс монтажа оборудования. Все, что необходимо сделать при установке данного домофона, это подключить блок питания и подсоединить домофон к двухпроводной абонентской линии, и видео-линии для модификаций домофона с видеокамерой.

Различные модели домофона CD-7000 позволяют использовать в качестве индивидуальных идентификаторов ТМ-ключи, бесконтактные устройства EM-Marine и Mifare, а также совместно ТМ-ключи и бесконтактные устройства*.

Отличительные особенности CD-7000 ПРЕМЬЕР 509:

- RGB подсветка домофона
- единая функция инициализации
- до 509 абонентов, 2 цифровые линии
- поддержка двух пультов консьержа
- прокси-считыватель расположен в зоне цифровой индикации
- встроенная функция АНТИКЛОН работает как с ТМ ключами, так и с прокси картами
- отображение двух номеров телефонов на дисплее в режиме бегущей строки
- расширен функционал поквартирных установок: отзвон АУ и вывод на дисплей домофона № квартиры при проходе по коду или ключу
- расширены диагностические возможности
- добавлена функция АНТИСБОЙ – автоматическая перезагрузка домофона при обнаружении сбоев в работе системы
- максимальное количество ключей увеличено до 3872
- нет ограничений на количество ключей для одной квартиры
- добавлена встроенная функция АНТИВЕЗДЕХОД
- усовершенствована функция автоматической записи ключей - не отключается при отключении питания
- увеличен диапазон номеров квартир 1 – 999
- домофон работает только с заданным диапазоном квартир
- увеличен объем съемной памяти до 256кбит
- добавлена внутренняя память объемом 256кбит
- добавлена возможность сохранения данных со съемной памяти во внутреннюю память с возможностью последующего восстановления данных из внутренней памяти в съемную

* Производитель гарантирует стабильную работу домофона только с оригинальными устройствами

ИНСТРУКЦИЯ ПОЛЬЗОВАТЕЛЯ

СВЯЗЬ С АБОНЕНТОМ

- Наберите на клавиатуре номер нужной Вам квартиры или офиса. Каждое нажатие сопровождается звуковым сигналом и появлением цифры на дисплее. Каждую следующую цифру номера абонента следует нажимать с паузой не более 3 секунд.
- Если введен номер больше 999, он отменяется, а очередная цифра определяется как первая цифра нового номера.
- Если пауза между нажатиями более 3 секунд, то домофон определяет это, как завершение набора номера и устанавливает связь с выбранным абонентом.
- Если при наборе допущена ошибка, нажмите **С** и повторите набор.
- Нажатием кнопки **С** производится сброс номера.
- Длительность разговора с абонентом ограничена 1,5-2 минутами.
- Замок может быть открыт из квартиры или офиса в любой момент разговора нажатием кнопки на АУ. Замок открывается на пять секунд (стандартная установка). Открытие сопровождается звуковым сигналом.

ИСПОЛЬЗОВАНИЕ ИНДИВИДУАЛЬНОГО КОДА

- Для открытия входной двери можно использовать код.
 - Наберите номер квартиры или офиса
 - Нажмите кнопку **К**
 - На дисплее появится символ ---
 - Введите четыре цифры вашего кода
- После ввода правильного кода замок откроется. Открытие замка сопровождается звуковым сигналом.
- По просьбе пользователей индивидуальный код может быть изменен обслуживающей организацией.
- Домофон поставляется с кодовой таблицей. Эти коды выбраны компьютером таким образом, чтобы каждая квартира имела свою кодовую комбинацию.

ИСПОЛЬЗОВАНИЕ ТМ КЛЮЧЕЙ ИЛИ ПРОХУ БРЕЛОКОВ

- Входящие могут открывать дверь с помощью электронного ключа. Ключи вносятся в память домофона монтажной или обслуживающей организацией.
- Чтобы воспользоваться электронным ключом, коснитесь ТМ ключом контакта считывателя или поднесите брелок вплотную к Проху-считывателю. Замок откроется. Открытие замка сопровождается звуковым сигналом.
- Если такого ключа в памяти домофона нет, то на дисплее появится символ 
- Поиск ключа в памяти домофона происходит в течении 1 секунды, затем звучит звуковой сигнал.

ИНСТРУКЦИЯ ПО МОНТАЖУ ДОМОФОНА

ВНИМАНИЕ!

Провода должны подключаться при выключенном питании. Случайное замыкание во время подсоединения при включенном в сеть устройстве может необратимо вывести из строя электронные схемы домофона.

СХЕМА ПОДКЛЮЧЕНИЯ

+15 В	Плюс питания
GND	Минус питания
Line 1	Линия 1+ (кв. 1-254)
Line 2	Линия 2+ (кв. 255-509)
-L	Линия -
Кнопка	Кнопка открывания двери
Кнопка	Кнопка открывания двери
Замок	Замок
Замок	Замок
Видео	Выход видеосигнала

Все соединения должны быть выполнены проводом сечением не менее 0,75 мм².

ПОДКЛЮЧЕНИЕ АУ К ДОМОФОНУ

АУ (квартиры 1 – 254) подсоединяются к разъемам Line 1+, L-

АУ (квартиры 255 – 509) подсоединяются к разъемам Line 2+, L-

ПОДКЛЮЧЕНИЕ ЭЛЕКТРОПИТАНИЯ

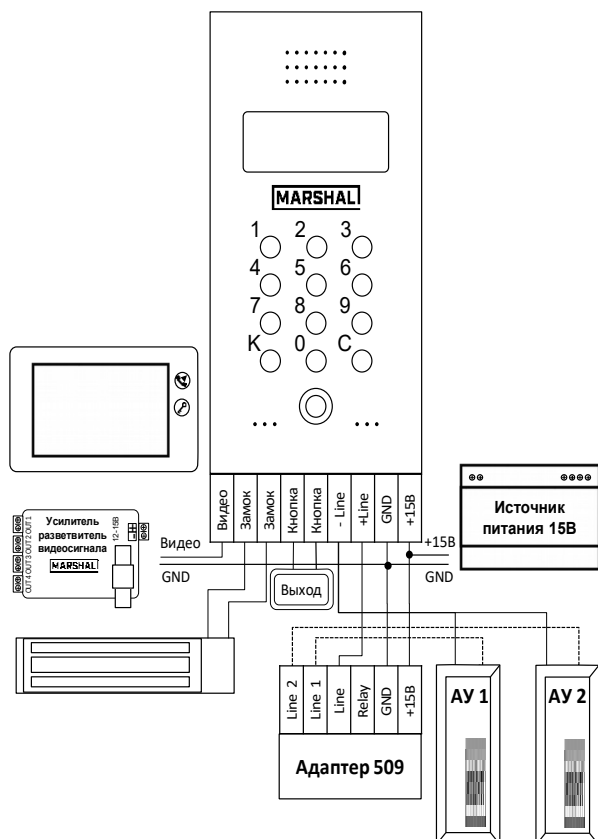

ВНИМАНИЕ!

В случае использования источника питания, отличного от рекомендованного производителем, устойчивая работа домофона **не гарантирована**.

Несоблюдение полярности подключения может повредить устройство.

Перед подключением электропитания проверьте все соединения. После подключения электропитания, на индикаторе на 3 секунды появится номер версии домофона, далее на правом индикаторе панели появится точка. Домофон готов к работе.

ИНДИКАЦИЯ ОШИБОК ДИАГНОСТИКИ ДОМОФОНА

Сообщение на индикаторе	Неисправность
<i>E-1</i>	Неисправность клавиатуры
<i>E-21</i>	Неисправность линии 1 АУ
<i>E-22</i>	Неисправность линии 2 АУ
<i>E-3</i>	Неисправность ТМ считывателя
<i>E-4</i>	Неисправность съемной памяти
<i>E-43</i>	Ошибка в данных настройки, проверить и восстановить настройки
<i>E-7</i>	Неисправность MiFare MARSHAL
<i>Err</i>	Введены ошибочные данные

Примечание: E-43, высвечивается только во время загрузки.



Схему поэтажного подключения домофона к АУ и мониторам см. в Приложении.

ПРОВЕРКА НОМЕРА ВЕРСИИ ДОМОФОНА

Для проверки номера версии домофона, войдите в режим программирования и воспользуйтесь ФУНКЦИЕЙ 97.

СБРОС КОДА УСТАНОВЩИКА

При потере кода установщика и невозможности войти в программу можно воспользоваться процедурой инициализации заводского кода установщика (по умолчанию 1234) с помощью кнопки RESET. Кнопка RESET находится под пластиковым корпусом домофона рядом со съемной памятью.

1. отключите питание домофона
2. удерживая нажатой кнопку RESET, включите питание домофона
3. дождитесь звукового сигнала и отпустите кнопку RESET
4. дождитесь окончательной загрузки домофона (на дисплее появится одна точка) и войдите в режим программирования с заводским кодом установщика (**K240361**  **1234** ) - на дисплее появится **F__**

Далее с помощью ФУНКЦИИ_1 нужно ввести новый код установщика согласно таблице (имеющейся у Вас или приобретенной на фирме изготовителе).

РЕГУЛИРОВКА ЗВУКА

Домофон поставляется с определенными звуковыми настройками, но при монтаже изделия может потребоваться дополнительная регулировка.

В домофоне имеется 3 вида регулировки звука: регулировка сигнала микрофона, регулировка сигнала громкоговорителя, регулировка линейного баланса.

Для того, чтобы корректно установить баланс, должно быть выбрано АУ, расположенное примерно на середине длины линии. Производя регулировку нужно найти и выставить точку минимального возбуждения следующим образом:





- настройте уровень так, чтобы были слышны переговоры

- регулируя ручку баланса в одну сторону, найдите позицию, в которой устройство возбуждается, затем найдите такую же позицию, вращая ручку баланса в другую сторону
- установите регулятор баланса в средней позиции относительно двух найденных точек
- плавно увеличивайте уровень
- повторяйте операции до тех пор, пока не будет найдена лучшая позиция регулятора баланса

Следует помнить, если усиление слишком большое, возможно появление возбуждения из-за акустической обратной связи. Рекомендуется выставить оптимальный уровень следующим образом. Усиление «снизу вверх» выставить на минимально возможный уровень, при котором обеспечивается приемлемая слышимость с АУ. Усиление «сверху вниз» выставить максимально возможным, а затем повернуть регулятор на 20 - 30 градусов в сторону уменьшения.

ТЕСТИРОВАНИЕ ПОДКЛЮЧЕНИЯ АУ

Для тестирования правильности подключения АУ в домофоне предусмотрены сервисный режим (функции 18 и 19). Для тестирования АУ необходимо:

1. Войдите в режим программирования с кодом Установщика (**K240361**  **XXXX** ) , на дисплее появится **F__**
2. Наберите **19K**, затем **1K**
3. Наберите **18K**, затем введите номер тестируемого АУ и нажмите **K**
4. Наберите **99K**
5. Подойдите к тестируемому АУ, снимите трубку и нажмите кнопку открывания двери, затем через 3-4 секунды положите трубку АУ обратно.
6. Если АУ было подключено правильно и на нем установлен правильный номер, соответствующий номеру в функции 18, то в течение 1-3 секунд раздастся звонок вызова АУ. Если звонка нет, то установка АУ выполнена неправильно.
7. Если звонок вызова раздался на АУ, то установка АУ выполнена правильно. Снимите трубку и произведите тестирование АУ и затем положите трубку обратно.
8. Для отключения сервисного режима войдите в режим программирования с кодом Установщика (**K240361**  **XXXX** ) , на дисплее появится **F__**
9. Наберите **19K**, затем **0K**, затем **99K**
10. Сервисный режим отключен и домофон работает в штатном режиме.

ИНСТРУКЦИЯ ПО РАБОТЕ С РАЗЛИЧНЫМИ КЛЮЧАМИ

Для работы с TM и PROXY ключами не требуется делать настройки. Единственное, если требуется включить режим АНТИКЛОН, включите функцию 31.

Работа с ключами Мифаре

Для настройки режима работы с ключами Мифаре изучите следующие функции 20, 21, 22, 23, 24, 25 .

Для контроля значения настройки надо зайти в функцию, высвечивается текущее значение настройки и если изменение не требуется нажмите «С» для выхода из функции, в

противном случае наберите новое значение и нажмите «К». Необходимо знать какие функции и в каких случаях можно использовать.

Прежде чем прописывать ключи в домофон, необходимо определиться в каком режиме и как будут использоваться ключи, только после этого установите необходимые настройки.

Распространенным ключом является ключ (брелок) Mifare Standard (Classic) 1K. Он содержит номер ключа (UID), 15 секторов памяти, в каждом из которых может содержаться свой пароль (PASSWORD) и дополнительная информация. Пароль по умолчанию (заводская установка) во всех секторах один и тот же FFFFFFFF. Номер сектора с которым работает домофон устанавливается функцией 25, а пароль (12 значащих цифр) вводится в функции 22.

Режимы работы с ключами Мифаре:

- работа по номеру ключа, когда установлена в «1» только функция 20, другие функции не доступны. Не обеспечивает никакой защиты от клонирования и доступны для считывания на любом считывателе Мифаре;

- работа с паролем, необходимо установить в 1 функцию 21, при этом становятся доступны все функции, относящиеся к Мифаре (см. выше). Установить в «1» функцию 24 , отмена плавающего кода, оригинальная разработка компании Маршал, см. ниже), в функции 25 установить номер сектора с которым данный домофон будет работать. Ввести пароль в функции 22, причем, если не вводить, то ключ используется с заводским паролем, который позволяет без проблем прочитать ключ и клонировать.

- работа с паролем в режиме «один код, один ключ» , который позволяет работать только с одним ключом, независимо от количества клонов (АНТИКЛОН). Необходимо установить в «1» функцию 21, при этом становятся доступны все функции, относящиеся к Мифаре (см. выше). Установить в «0» функцию 24 (по умолчанию «0», включен режим «один код один ключ», оригинальная разработка компании Маршал). В функции 25 установить номер сектора с которым данный домофон будет работать. Ввести, если необходимо пароль в функции 22, причем, если не вводить, то ключ используется с заводским паролем. Необходимо отметить, что режим «один код, один ключ» одинаково успешно работает и с заводским паролем и с пользовательским. Пользовательский пароль усложняет клонирование ключа.

Функция 23 используется для восстановления заводских установок в ключах Мифаре, только на том домофоне, в котором прописан был ключ и с теми же настройками режима Мифаре. Если работа производилась с ключом только по номеру (функция 21 не устанавливалась в «1»), то восстанавливать не надо, так как в этом режиме в память ключа записи не производятся. Чтобы завершить данный режим, установите функцию 23 в «0». Восстановите настройки режима работы Мифаре в ручную (функции 21, 24, 25), пароль ранее введенный сохраняется всегда.

Внимание, установка в «0» функции 23 или 24 приводит к сбросу функции 21, поэтому необходимо повторно установить функцию 21 в «1» (работа с паролем), если это необходимо и проверить все настройки режима Мифаре. Если вы зашли в функцию для проверки значения

настройки и оно совпадает с необходимой, то выход из функции надо осуществлять по кнопке **C**, нужное значение уже установлено и не надо повторно его вводить.

Условно номер сектора можно привязать к номеру подъезда или к номеру дома. Например, управляющей компании необходимо иметь один ключ на все подъезды (в сумме до 15). В этом случае например, в каждом подъезде устанавливается свой сектор (1 подъезд — 1 сектор, 2 подъезд — 2 сектор и т. д.). При этом в ключи жильцов пропишется режим работы только в один выбранный для данного подъезда сектор памяти ключа. Ключ управляющей компании прописывается в каждый подъезд, тем самым обеспечивается доступ в 15 подъездов. При необходимости доступа в следующие 15 подъездом, нужно завести 2-ой ключ и повторить все по схеме, описанной выше, отличие заключается лишь в том, что 16 подъезд (или следующий по порядку) — 1 сектор, и т. д.

ИНСТРУКЦИЯ ПО ПРОГРАММИРОВАНИЮ ДОМОФОНА СПИСОК ПРОГРАММИРУЕМЫХ ФУНКЦИЙ И ЗАВОДСКИЕ НАСТРОЙКИ

№	Наименование функции	Заводские настройки
0	Инициализация памяти	Нет
1	Изменение кода установщика	Код XXXX
2	Смена кода отдельной квартиры или офиса	Код XXXX
3	Включение/отключение автоматической записи ключей	0
5	Включение/отключение вывода на дисплей номера квартиры при проходе по ключу для всех квартир	1
7	Стирание съемной памяти 24LC256	Нет
8	Стирание внутренней памяти 24LC256	Нет
9	Генерация кодовой таблицы и запись в память	Таблица
10	Ввод минимального и максимального номера квартиры в подъезде	1 - 509
11	Ввод длительности открывания замка в секундах	5
12	Ввод номера АУ консьержа	508, 509
13	Вкл/Откл режима работы с АУ консьержа	0
15	Вкл/Откл отзвона при проходе по коду для всех квартир	1
18	Ввод номера квартиры для обслуживания сервисной службой	0
19	Вкл/Откл режима работы сервисной службы	0
20	Вкл/Откл режима работы с MiFare MARSHAL	0
21	Вкл/Откл защиты от клонированных ключей при работе с MiFare MARSHAL	0
22	Ввод пароля для MiFare MARSHAL	FFFFFFFFFFFF
23	Вкл/Откл режима восстановления заводских установок MiFare MARSHAL	0
24	Вкл/Откл режима «один код один ключ» для MiFare MARSHAL	0
25	Установка номера домофона для работы с протоколом MiFare MARSHAL	1
30	Установка типа замка (электромеханический/электромагнитный)	1
31	Вкл/Откл защиты от клонов	0
32	Черный ящик	Нет
33	Ввод длительности звука во время открывания замка	50
35	Вкл.Выкл режима бегущей строки	0
36	Вывод на дисплей номеров телефонов при наличии ошибки	0
37	Ввод скорости бегущей строки	35
38	Ввод номеров телефонов управляющей компании	000-000-00-00
39	Установка заводских настроек пароля Мифаре в домофон	FFFFFFFFFFFF
40	Разрешение/Запрет звонка в квартиру	1
41	Разрешение/Запрет прохода по коду квартиры	1
42	Вкл/Откл индикации номера квартиры при проходе по ключу	1
45	Вкл/Откл отзвона при проходе в квартиру по коду	1
50	Разрешение/Запрет вызова для всех квартир	1
51	Разрешение/Запрет прохода по коду для всех квартир	1
59	Ввод номера квартиры с которого начинается линия 2	255
61	Ввод в память домофона ТМ ключей для конкретной квартиры	Нет
62	Запись в память ТМ ключа для Откл/Вкл замка	Нет
63	Вкл/Откл отзвона при проходе в квартиру при использовании ТМ ключа	1
64	Вкл/Откл отзвона по ТМ ключам для всех квартир	1
65	Стереть ТМ ключи по номеру квартиры	Нет
66	Стереть из памяти ТМ ключи, приложенные к считывателю	Нет
69	Очистка памяти ТМ ключей	Нет
74	Вкл/Откл мигающего режима RGB подсветки домофона	Нет
75	Выбор цвета RGB подсветки домофона	Синий
80	Ввод времени задержки от обнаружения неисправности до отключения замка, минут	10
81	Разрешение/Запрет отключения замка при неисправности клавиатуры	1
82	Разрешение/Запрет отключения замка при неисправности АУ	0
83	Разрешение/Запрет отключения замка при неисправности Считывателя	1
84	Разрешение/Запрет отключения замка при неисправности Памяти	1
90	Тест открывания замка	Нет

91	Архивация всех данных со съемной памяти на внутреннюю	Нет
92	Восстановление всех данных с внутренней памяти на съемную	Нет
94	Восстановление ранее сохраненных кодов ключей	Нет
95	Вывод на индикатор количества записанных кодов ключей	Нет
97	Просмотр модели и версии домофона	Нет
98	Коррекция поквартирных флагов	Нет
99	Выход из режима программирования функций	Нет

В инструкции использованы следующие символы:

XXX – параметр, отображенный на дисплее

 - звуковой сигнал

Для внесения в память символов, отображенных на дисплее, используется кнопка **К**.

ВХОД В РЕЖИМ «ПРОГРАММИРОВАНИЯ»

Наберите последовательно **K240361****XXXX** - на дисплее появится **F__**

где **240361** - общий код, определенный изготовителем (одинаков для всех домофонов данной модели), а **XXXX** – персональный код установщика домофона. Код установщика представляет собой четырёхзначное число и может быть изменен с помощью ФУНКЦИИ_1.

В режиме программирования (на дисплее **F__**) связь домофона с абонентскими устройствами отключена. Выбор функции в режиме программирования осуществляется набором номера функции и нажатием **К**. Если не происходит нажатие кнопок клавиатуры в течение 45 секунд, то осуществляется выход из режима программирования (на дисплее **F__**) в режим нормальной работы домофона (на дисплее отобразится точка). После входа в какую-либо функцию на ввод одного параметра выбранной функции отводится от 7 до 15 секунд. Если новый параметр не введен в течение этого времени, система возвращается на уровень **F__**.





Нажатие кнопки **С** возвращает программу на уровень **F__**. Если вводимые данные не были подтверждены нажатием кнопки **К**, то данные не сохраняются.



Внимание: 1. Для сохранения введенных настроек выход из режима программирования необходимо производить по функции 99.

НАЧАЛЬНОЕ ПРОГРАММИРОВАНИЕ ФУНКЦИЙ ДОМОФОНА

ВНИМАНИЕ!

Начальное программирование функций домофона применяется только в случае установки в домофон новой памяти или памяти содержимое которой неизвестно. Новый домофон уже имеет заводские настройки, указанные в таблице на страницах 10-11.

- Восстановите заводской код Установщика (1234) воспользовавшись кнопкой RESET
- Войдите в режим программирования с заводским кодом Установщика (**K240361****1234**) , на дисплее появится **F__**
- Обнулите память домофона с помощью ФУНКЦИИ_7 (наберите **7К**)
- **ВЫКЛЮЧИТЕ** домофон на 3-5 секунд и снова включите
- Войдите в режим программирования (**K240361****1234**)

- Произведите инициализацию памяти запустив ФУНКЦИЮ_0 (наберите **0K**) - в память домофона запишутся заводские настройки
- Смените заводской код установщика на индивидуальный с помощью ФУНКЦИИ_1 (наберите **1K**)
- Выйдите из режима программирования (наберите **99K**)
- Снова войдите в режим программирования с новым кодом установщика (**K240361**  **НОВЫЙ КОД** )
- Сгенерируйте новую таблицу квартирных кодов запустив ФУНКЦИЮ_9 (наберите **9K**) - произойдет генерация таблицы и запись ее в память
- Задайте минимальный и максимальный номера квартир в подъезде воспользовавшись ФУНКЦИЕЙ_10 (наберите **10K**)
- В случае необходимости с помощью других функций поменяйте заводские установки и выйдите из режима программирования (наберите **99K**)
- Домофон готов к работе



ПРОГРАММИРОВАНИЕ ФУНКЦИЙ

ФУНКЦИЯ_0 – инициализация памяти

ВНИМАНИЕ!

Категорически запрещается запускать ФУНКЦИЮ_0 без предварительного использования ФУНКЦИИ_7.

Применяется при начальном программировании домофона после использования ФУНКЦИИ_7, в случае установки в домофон новой памяти или памяти содержимое которой неизвестно.

- Войдите в режим программирования **K240361**  **XXXX**  - на дисплее появится **F__**
- Наберите **0K** для выбора ФУНКЦИИ_0
- На дисплее высветится ступенька со сдвигом вправо и произойдет выход на уровень **F__**



Память домофона инициализирована.

ФУНКЦИЯ_1 – изменение кода установщика

Для входа в режим программирования используется код установщика из четырех цифр. Этот код первоначально установлен изготовителем, как номер кодовой таблицы (серийный номер). Данная процедура используется для его замены. Код вводится четырьмя цифрами. Нажатие кнопки **C** прерывает ввод кода с незамедлительным переходом на уровень **F__** без сохранения введенных цифр.

ВНИМАНИЕ!

Код установщика может быть любое четырехзначное число больше 1000 и меньше 9999.



- Войдите в режим программирования **K240361**  **XXXX**  - на дисплее появится **F__**
- Наберите **1K** для выбора ФУНКЦИИ_1
- На дисплее высветится ...
- Наберите 4 цифры нового кода (из соображений безопасности код на дисплее не отображается)
- Подтвердите выбор, нажав кнопку **K**, при этом будет произведена запись введенных данных
- Домофон перейдет на уровень **F__**

- Продолжайте программировать другие параметры или выйдите из режима программирования набрав **99K**

ФУНКЦИЯ_2 – смена кода отдельной квартиры или офиса



ВНИМАНИЕ!

Код доступа может быть любым четырехзначным числом больше 1000 и меньше 9999.

- Войдите в режим программирования **K240361**  **XXXX**  - на дисплее появится **F__**
- Наберите **2K** для выбора ФУНКЦИИ_2
- На дисплее высветится ...
- Введите номер квартиры
- Подтвердите выбор, нажав кнопку **K**, при этом на дисплей появятся символы ..
- Введите код квартиры **XXXX** (из соображений безопасности код на дисплее не отображается)
- Подтвердите новый код, нажав кнопку **K**, при этом будет произведена запись введенных данных
- Если требуется изменить код другой квартиры, то продолжайте с пункта «Введите номер квартиры»
- Для выхода из функции нажмите **C** – домофон перейдет на уровень **F__**
- Продолжайте программировать другие параметры или выйдите из режима программирования набрав **99K**

ФУНКЦИЯ_3 – включение/отключение автоматической записи ТМ-ключей

При включенной ФУНКЦИИ_3 домофон записывает все приложенные к считывателю ключи в память в течение 120 часов. По истечении этого времени функция автоматически отключается. Если произошло отключение и последующее включения питания домофона функция остается включенной и отсчет времени продолжается с того момента, с которого произошло отключение питания. Если в домофоне используется считыватель Мифаре, то функцию 3 для сбора ключей следует установить только после настройки режима работы Мифаре. Особенности работы считывателя Mifare MARSHAL смотрите на страницах 9-11 и в описании функций 20, 21, 22, 23, 24.

- Войдите в режим программирования **K240361**  **XXXX**  - на дисплее появится **F__**
- Наберите **3K** для выбора ФУНКЦИИ_3
- На дисплей домофона появится 0 (или 1, если функция уже была включена)
- Наберите **1**, чтобы включить функцию, или **0**, чтобы отключить
- Подтвердите выбор, нажав кнопку **K**, при этом будет произведена запись введенных данных и выход на уровень **F__**
- Продолжайте программировать другие параметры или выйдите из режима программирования набрав **99K**



При ошибке в наборе данных, на дисплей на 1 секунду выводится сообщение *Err*, запись данных не производится, домофон перейдет на уровень **F__**

ФУНКЦИЯ_5 – включение/отключение вывода на дисплей № квартиры при проходе по ключу для всех квартир

ФУНКЦИЯ_5 разрешает или запрещает отображение № квартиры на дисплее при проходе по ключу. Действие ФУНКЦИИ_5 распространяется на все ключи и все квартиры.

ВНИМАНИЕ!

ФУНКЦИЯ_5 является приоритетной по отношению к ФУНКЦИИ 42 – поквартирное включение/отключение вывода на дисплей № квартиры при проходе по ключу. При отключенной ФУНКЦИИ_5 (значение 0) поквартирная настройка в ФУНКЦИИ_42 невозможна.

- Войдите в режим программирования **K240361**  **XXXX**  - на дисплее появится **F__**
- Наберите **5К** для выбора ФУНКЦИИ_5
- На дисплей домофона отобразится текущее значение – 1 или 0
- Наберите **1**, чтобы включить вывод № квартиры на дисплей, или **0**, чтобы отключить
- Подтвердите выбор, нажав кнопку **К**, при этом будет произведена запись введенных данных и выход на уровень **F__**
- Продолжайте программировать другие параметры или выйдите из режима программирования набрав **99К**



При ошибке в наборе данных, на дисплей на 1 секунду выводится сообщение *Err*, запись данных не производится, домофон перейдет на уровень **F__**

ФУНКЦИЯ_7 – стирание съемной памяти 24LC256

Функция 7 стирает все данные из съемной памяти.



ВНИМАНИЕ!

После использования ФУНКЦИИ_7 для дальнейшей работы с домофоном необходимо произвести **НАЧАЛЬНОЕ ПРОГРАММИРОВАНИЕ ФУНКЦИЙ ДОМОФОНА**, см функцию 6.



- Войдите в режим программирования **K240361**  **XXXX**  - на дисплее появится **F__**
- Наберите **7К** для выбора ФУНКЦИИ_7
- На дисплее высвечивается счет от 1 до 128 и выходит на уровень **F__**

ФУНКЦИЯ_8 – стирание внутренней памяти 24LC256

Функция 8 стирает все данные из внутренней памяти.

- Войдите в режим программирования **K240361**  **XXXX**  - на дисплее появится **F__**
- Наберите **8К** для выбора ФУНКЦИИ_8
- На дисплее высвечивается счет от 1 до 128 и выходит на уровень **F__**



ФУНКЦИЯ_9 - генерация и запись в память таблицы квартирных кодов

- Войдите в режим программирования **K240361**  **XXXX**  - на дисплее появится **F__**
- Наберите **9К** для выбора ФУНКЦИИ_9
- На дисплее домофона появятся быстро меняющиеся цифры, затем высветится символ **F__** - генерация новой таблицы закончена

- Продолжайте программировать другие параметры или выйдите из режима программирования набрав **99К**

ФУНКЦИЯ_10 – ввод минимального и максимального номера квартиры в подъезде

Функция 10 устанавливает минимальный и максимальный номера квартир в подъезде. Диапазон номеров квартир, поддерживаемый домофоном, - от 1 до 999. Максимальное количество АУ, поддерживаемое домофоном, - 509. Если используется АУ консьержа, то максимальный номер квартиры вводится с учетом двух номеров пультов консьержа.

- Войдите в режим программирования **K240361**  **XXXX**  - на дисплее появится **F__**
- Наберите **10К** для выбора ФУНКЦИИ_10
- На дисплей домофона отобразится текущее значение минимального номера квартиры
- Введите минимальный номер квартиры
- Подтвердите выбор, нажав кнопку **К**
- На дисплее домофона появится текущее значение максимального номера квартиры
- Введите максимальный номер квартиры
- Подтвердите выбор, нажав кнопку **К**
- Произойдет выход на уровень **F__**
- Нажатие кнопки **С** на любом этапе приведет к выходу на уровень **F__**, при этом запись вводимых данных произведена не будет
- При ошибке в наборе номера, на дисплей на 1 секунду выводится сообщение *Err*, запись данных не производится, домофон выйдет на уровень **F__**



Максимальный номер квартиры не должен быть больше чем минимальный номер плюс 508. Заводская настройка диапазона квартир 1 – 509.

Например, в подъезде номера квартир с 301 по 625. При монтаже АУ в квартиры с 301 по 554 подсоединяются к линии 1, а квартиры с 555 по 625 подсоединяются к линии 2.

Номера АУ в квартирах программируются джамперами в линии 1 и в линии 2 начиная с номера 1. Например, для линии 1, АУ квартиры 301 программируется номером 1, а 554 – номером 254. Для линии 2, АУ квартиры 555 – номером 1, а 625 – номером 71.

При работе домофона с АУ консьержа (их всегда 2 – на каждой линии свой АУ консьержа) необходимо к максимальному номеру квартиры прибавить 2. Например, номера квартир в подъезде 301-625 и плюс два номера АУ консьержа, соответственно вводится диапазон 301 – 627, где 626 – номер АУ консьержа линии 1, а 627 – номер АУ консьержа линии 2.



ФУНКЦИЯ_11 – ввод длительности открывания замка в секундах (от 1 до 15, по умолчанию 5)

- Войдите в режим программирования **K240361**  **XXXX**  - на дисплее появится **F__**
- Наберите **11К** для выбора ФУНКЦИИ_11
- На дисплей домофона выводится текущее значение
- Введите длительность открывания квартиры в секундах от 1 до 15
- Подтвердите выбор, нажав кнопку **К**
- Нажатие кнопки **С** на любом этапе приведет к выходу на уровень **F__**, при этом запись вводимых данных произведена не будет

- При ошибке в наборе цифр, на дисплей на 1 секунду выводится сообщение **Err**, запись данных производиться не будет, выход на уровень **F__**

ФУНКЦИЯ_12 – ввод номера АУ консьержа (по умолчанию 508 и 509)

Номер АУ консьержа указывается без учета смещения.

- Войдите в режим программирования **K240361**  **XXXX**  - на дисплее появится **F__**
- Наберите **12K** для выбора ФУНКЦИИ_12
- На дисплей домофона выводятся текущий номер консьержа для линии 1
- Введите номер АУ консьержа (номер, который больше максимального номера квартиры)
- Подтвердите выбор, нажав кнопку **K**
- На дисплей домофона выводятся текущий номер консьержа для линии 2
- Введите номер АУ консьержа (номер, следующий за номером АУ консьержа линии 1)
- Подтвердите выбор, нажав кнопку **K**
- Нажатие кнопки **C** на любом этапе приведет к выходу на уровень **F__**, при этом запись вводимых данных произведена не будет
- При ошибке в наборе цифр, на дисплей на 1 секунду выводится сообщение **Err**, запись данных производиться не будет, выход на уровень **F__**

Например, диапазон квартир 301 - 625 плюс два номера АУ консьержа, в функцию 10 вводится диапазон 301 - 627, в функции 12 вводим номер 626 для АУ консьержа линии 1, 627 для АУ консьержа линии 2.



Введенные номера используются для связи домофона с АУ консьержа.

ВНИМАНИЕ!

Независимо от введенных номеров АУ консьержа в данной функции, на АУ консьержей линии 1 и линии 2 джамперами **ВСЕГДА** устанавливается номер 255

ФУНКЦИЯ_13 – Включение/Отключение режима работы с АУ консьержа

Функция 13 включает режим работы АУ консьержа. Если режим не включен, то АУ консьержа работает как обычное АУ квартиры. О режимах работы АУ консьержа см. инструкцию пульта консьержа.



- Войдите в режим программирования **K240361**  **XXXX**  - на дисплее появится **F__**
- Наберите **13K** для выбора ФУНКЦИИ_13
- На дисплей домофона выводится текущее значение режима работы
- Установите значение 1- режим работы с АУ консьержа, или 0 - режим без АУ консьержа
- Подтвердите выбор, нажав кнопку **K**
- Нажатие кнопки **C** на любом этапе приведет к выходу на уровень **F__**, при этом запись вводимых данных произведена не будет
- При ошибке в наборе цифр, на дисплей на 1 секунду выводится сообщение **Err**, запись данных производиться не будет, выход на уровень **F__**

ФУНКЦИЯ_15 – Включение/Отключение отзвона в квартире при проходе по коду для всех квартир (по умолчанию 1 - включена)

ФУНКЦИЯ_15 включает или отключает отзвон при проходе по коду для всех квартир. Действие ФУНКЦИИ_15 распространяется на все коды и все квартиры.



ВНИМАНИЕ!

ФУНКЦИЯ_15 является приоритетной по отношению к ФУНКЦИИ_45 – поквартирное включение/отключение отзвона при проходе по коду. При отключенной ФУНКЦИИ_15 (значение 0) поквартирная настройка ФУНКЦИИ 45 невозможна.

- Войдите в режим программирования **K240361**  **XXXX**  - на дисплее появится **F__**
- Наберите **15K** для выбора ФУНКЦИИ_15
- На дисплей домофона выводится текущее значение
- Установите значение 1- включение, или 0 – отключение отзвона
- Подтвердите выбор, нажав кнопку **K**
- Нажатие кнопки **C** на любом этапе приведет к выходу на уровень **F__**, при этом запись вводимых данных произведена не будет
- При ошибке в наборе цифр, на дисплей на 1 секунду выводится сообщение **Err**, запись данных производиться не будет, выход на уровень **F__**

ФУНКЦИЯ_18 – Установка номера квартиры для сервисного обслуживания

Установка номера квартиры для сервисного обслуживания. Сброс номера квартиры для сервисного обслуживания производится автоматически при снятии режима сервисного обслуживания ФУНКЦИЕЙ_19.



- Войдите в режим программирования **K240361**  **XXXX**  - на дисплее появится **F__**
- Наберите **18K** для выбора ФУНКЦИИ_18
- На дисплей домофона выводится текущее значение квартиры для обслуживания
- Введите номер квартиры
- Подтвердите выбор, нажав кнопку **K**
- Нажатие кнопки **C** на любом этапе приведет к выходу на уровень **F__**, при этом запись вводимых данных произведена не будет
- При ошибке в наборе цифр, на дисплей на 1 секунду выводится сообщение **Err**, запись данных производиться не будет, выход на уровень **F__**

ФУНКЦИЯ_19 – Вкл/Откл режима работы сервисной службы

Сначала надо установить номер квартиры для сервисного обслуживания - ФУНКЦИЯ_18. Режим сервисного обслуживания автоматически отключается через 35 минут.

ВНИМАНИЕ!

Если домофон подключен к коммутатору COM 1-4 Digital, перед запуском сервисной службы питание коммутатора требуется **отключить**.

- Войдите в режим программирования **K240361**  **XXXX**  - на дисплее появится **F__**
- Наберите **19K** для выбора ФУНКЦИИ_19

- На дисплей домофона выводится текущее значение режима работы
- Установите значение 1 - включить режим сервисного обслуживания, или 0 - отключить
- Подтвердите выбор, нажав кнопку **К**
- Нажатие кнопки **С** на любом этапе приведет к выходу на уровень **F__**, при этом запись вводимых данных произведена не будет
- При ошибке в наборе цифр, на дисплей на 1 секунду выводится сообщение **Err**, запись данных производиться не будет, выход на уровень **F__**



ФУНКЦИЯ_20 – Вкл/Откл режима работы с MiFare MARSHAL

ФУНКЦИЯ_20 по умолчанию включена только на домофонах CD-7000 МАРШАЛ с предустановленным считывателем MiFare MARSHAL.

Версия домофона CD-7000 со встроенным считывателем MiFare MARSHAL позволяет использовать в качестве ключей бесконтактные карты Mifare Ultralight, Mifare Standard (Classic) 1K и 4K, Mifare ID. С помощью этой функции Вы можете проверить текущий статус, включить или отключить режим работы с MiFare MARSHAL. Для использования считывателей MiFare других производителей, или других ключевых протоколов, отключите данный режим.

ВНИМАНИЕ!

Во избежание использования несовместимых брендов или типов бесконтактных ключей протестируйте несколько ключей на домофоне до того, как закупать необходимый объем.

- Войдите в режим программирования **K240361**  **XXXX**  - на дисплее появится **F__**
- Наберите **20К** для выбора ФУНКЦИИ_20
- На дисплей домофона выводится текущее значение
- Установите значение 0 - выключено, или 1 - включено
- Подтвердите выбор, нажав кнопку **К**
- Нажатие кнопки **С** на любом этапе приведет к выходу на уровень **F__**, при этом запись вводимых данных произведена не будет
- При ошибке в наборе цифр, на дисплей на 1 секунду выводится сообщение **Err**, запись данных производиться не будет, выход на уровень **F__**

ФУНКЦИЯ_21 – Вкл/Откл режим с паролем при работе с MiFare MARSHAL



Включает и отключает режим с паролем. Протокол MiFare MARSHAL позволяет использовать защиту от клонированных ключей с помощью технологии «ОДИН КОД ОДИН КЛЮЧ». При включенной ФУНКЦИИ_21 и ФУНКЦИИ_24, домофон всегда будет пропускать только один ключ, который первым будет использован после клонирования. Остальные клонированные ключи будут блокироваться домофоном.

Технология «ОДИН КОД ОДИН КЛЮЧ» является авторской разработкой компании «МАРШАЛ».

Технология «ОДИН КОД ОДИН КЛЮЧ» предоставляет абсолютную защиту от клонированных ключей, но в качестве дополнительной защиты одновременно может быть использован двенадцатизначный пароль. Для установки пароля воспользуйтесь ФУНКЦИЕЙ_22.

ВНИМАНИЕ!

Функция 21 доступна только при включенной функции 20.



- Войдите в режим программирования **K240361**  **XXXX**  - на дисплее появится **F__**
- Наберите **22К** для выбора ФУНКЦИИ_22
- На дисплей домофона выводится текущее значение
- Установите значение 0 - выключено, или 1 - включено
- Подтвердите выбор, нажав кнопку **К**
- Нажатие кнопки **С** на любом этапе приведет к выходу на уровень **F__**, при этом запись вводимых данных произведена не будет
- При ошибке в наборе цифр, на дисплей на 1 секунду выводится сообщение **Err**, запись данных производиться не будет, выход на уровень **F__**

ФУНКЦИЯ_22 – Ввод и просмотр пароля для MiFare MARSHAL

С помощью этой функции Вы можете ввести **12-тизначный пароль** для MiFare MARSHAL. Количество комбинаций вскрытия 1 триллион (10^{12}). Далее для записи пароля в ключи пользователей и записи ключей пользователей в домофон воспользуйтесь ФУНКЦИЕЙ_3 или ФУНКЦИЕЙ_61. Запись пароля в ключ пользователя возможен только в том случае, если ключ пользователя имеет заводские установки – т.е. в новые ключи или ключи, восстановленные с помощью ФУНКЦИИ_23.

ВНИМАНИЕ!

Функция 22 доступна только при включенной функции 21.

- Войдите в режим программирования **K240361**  **XXXX**  - на дисплее появится **F__**
- Наберите **21К** для выбора ФУНКЦИИ_21
- На дисплей домофона выводится номер первого знака пароля и текущее значение (Например: **019**, где первые две цифры указывают порядковый номер – **01**, а последняя цифра – цифра пароля под этим порядковым номером – **9**)
- Нажатие кнопки **К** на этом этапе дает возможность просмотра всего пароля: на дисплее будут последовательно отображаться порядковые номера и цифры пароля

Для ввода нового пароля:



- Наберите первую цифру пароля от 0 до 9 и подождите высвечивания второго знака (Например **027**)
- Наберите вторую цифру пароля от 0 до 9 и подождите высвечивания третьего знака (Например **035**)
- Введите, по аналогии, все оставшиеся цифры пароля
- После ввода 12-ой цифры функция покажет все 12 знаков пароля по очереди для контроля, после этого появится знак «_»
- Подтвердите ввод пароля, нажав кнопку **К**
- Нажатие кнопки **С** на любом этапе приведет к выходу на уровень **F__**, при этом запись вводимых данных произведена не будет
- При ошибке в наборе цифр, на дисплей на 1 секунду выводится сообщение **Err**, запись данных производиться не будет, выход на уровень **F__**

ФУНКЦИЯ_23 – Вкл/Откл режима восстановления заводских установок MiFare MARSHAL

Восстановление заводских установок ключей пользователей необходимо для смены пароля в ключах. Если вы хотите сменить пароль, то Вам необходимо включить эту функцию при **включенной** ФУНКЦИИ_21 и последовательно приложить к считывателю все ключи, которые требуется обнулить до заводских настроек, или оставить функцию включенной и все приложенные пользователями к домофону ключи с совпадающим паролем будут обнулены. Данная функция включается сроком на 120 часов и по истечении этого времени отключается автоматически. Также можно произвести отключение этой функции раньше вручную. При отключении этой функции ФУНКЦИЯ_21 отключается автоматически и домофон продолжает работать в режиме MiFare MARSHAL, но без использования антиклона и пароля. После того, как все нужные ключи были восстановлены, включите режим работы MiFare MARSHAL антиклон с помощью ФУНКЦИИ_21, и установите новый пароль с помощью ФУНКЦИИ_22. Далее пропишите ключи обратно в домофон с помощью ФУНКЦИИ_3 или ФУНКЦИИ_61.

ВНИМАНИЕ!

Восстановление заводских настроек производится с использованием действующего пароля. Ключи, пароль которых не совпадает с действующим паролем домофона, не будут восстановлены. Поэтому, пока на всех ключах пользователей не будут восстановлены заводские установки менять пароль категорически запрещено.

- Войдите в режим программирования **K240361**  **XXXX**  - на дисплее появится **F__**
- Наберите **23К** для выбора ФУНКЦИИ_23
- На дисплей домофона выводится текущее значение
- Установите значение 0 - выключено, или 1 - включено
- Подтвердите выбор, нажав кнопку **К**
- Нажатие кнопки **С** на любом этапе приведет к выходу на уровень **F__**, при этом запись вводимых данных произведена не будет
- При ошибке в наборе цифр, на дисплей на 1 секунду выводится сообщение **Err**, запись данных производиться не будет, выход на уровень **F__**

ФУНКЦИЯ_24 – Вкл/Откл режима «один код один ключ» для MiFare MARSHAL

Включение/отключение режима «один код один ключ». По умолчанию включено (значение 0).

Технология «ОДИН КОД ОДИН КЛЮЧ» является авторской разработкой компании «МАРШАЛ».



Технология «ОДИН КОД ОДИН КЛЮЧ» предоставляет абсолютную защиту от клонированных ключей.

Каждый раз при включении режима «один код один ключ» в целях безопасности отключаются режимы:

- Работа с паролем – Функция 21;



- Восстановление заводских установок – Функция 23.

Для дальнейшей работы в вышеперечисленных режимах включите их с помощью соответствующих функций программирования.



- Войдите в режим программирования **K240361**  **XXXX**  - на дисплее появится **F__**
- Наберите **24K** для выбора ФУНКЦИИ_24
- На дисплей домофона выводится текущее значение
- Установите значение 1 - выключено, или 0 - включено
- Подтвердите выбор, нажав кнопку **K**
- Нажатие кнопки **C** на любом этапе приведет к выходу на уровень **F__**, при этом запись вводимых данных произведена не будет
- При ошибке в наборе цифр, на дисплей на 1 секунду выводится сообщение **Err**, запись данных производиться не будет, выход на уровень **F__**

ФУНКЦИЯ_25 – Установка номера домофона для работы с протоколом MiFare MARSHAL

Для обеспечения прохода по одному ключу через разные точки входа в режиме максимальной защиты MiFare MARSHAL «один код один ключ» необходимо установить номера домофона. Всего таких точек входа с разными номерами на одной территории может быть не более 15. По умолчанию установлено значение 1.



- Войдите в режим программирования **K240361**  **XXXX**  - на дисплее появится **F__**
- Наберите **25K** для выбора ФУНКЦИИ_25
- На дисплей домофона выводится текущее значение
- Установите значение от 1 до 15 (по умолчанию 1)
- Подтвердите выбор, нажав кнопку **K**
- Нажатие кнопки **C** на любом этапе приведет к выходу на уровень **F__**, при этом запись вводимых данных произведена не будет
- При ошибке в наборе цифр, на дисплей на 1 секунду выводится сообщение **Err**, запись данных производиться не будет, выход на уровень **F__**

ФУНКЦИЯ_30 – установка типа замка (электромеханический/электромагнитный, заводская установка 1 - электромагнитный)

- Войдите в режим программирования **K240361**  **XXXX**  - на дисплее появится **F__**
- Наберите **30K** для выбора ФУНКЦИИ_30
- На дисплей домофона выводится текущее значение типа замка
- Установите значение 0 - для электромеханического замка, или 1 - для электромагнитного замка
- Подтвердите выбор, нажав кнопку **K**
- Нажатие кнопки **C** на любом этапе приведет к выходу на уровень **F__**, при этом запись вводимых данных произведена не будет
- При ошибке в наборе цифр, на дисплей на 1 секунду выводится сообщение **Err**, запись данных производиться не будет, выход на уровень **F__**



ФУНКЦИЯ_31 – включение/отключение защиты от клонов ТМ и прокси ключей (по умолчанию 0 - отключена)

Появившиеся в последние годы многочисленные мастерские по изготовлению (клонированию) ТМ ключей (ТМ2004, RW1990 и подобные) и прокси ключей (Т5557 и подобные) снижают эффективность защиты наших домов. Для защиты от прохода по клонам предусмотрена ФУНКЦИЯ_31. Функция полностью совместима с прокси считывателем МАРШАЛ PR-01 и работает одновременно с ТМ считывателем и прокси считывателем МАРШАЛ PR-01. При использовании домофона с Proxu считывателем других производителей, следует **отключить** данную функцию (установить значение 0).

- Войдите в режим программирования **K240361**  **XXXX**  - на дисплее появится **F__**
- Наберите **31K** для выбора ФУНКЦИИ_31
- На дисплей домофона выводится текущее значение 1 или 0
- Установите значение 1 - защита включена, или 0 - защита отключена
- Подтвердите выбор, нажав кнопку **K**
- Нажатие кнопки **C** на любом этапе приведет к выходу на уровень **F__**, при этом запись вводимых данных произведена не будет
- При ошибке в наборе цифр, на дисплей на 1 секунду выводится сообщение **Err**, запись данных производиться не будет, выход на уровень **F__**



ФУНКЦИЯ_32 – Черный ящик

Черный ящик сохраняет историю программирования и включения питания домофона. Сохраняются последние 63 функции, к которым было обращение в меню программирования, включая перезагрузку и включение питания домофона.

- Войдите в режим программирования **K240361**  **XXXX**  - на дисплее появится **F__**
- Наберите **32K** для выбора ФУНКЦИИ_32
- На дисплей домофона выводится номер по порядку на 1 секунду, после этого выводится номер функции в формате **Fxx**, или **AA** или **DD (dd)**
- Для продолжения просмотра нажмите кнопку **K**
 - Символы **AA** означают, что производилась перезагрузка или включение питания домофона. Символы **DD(dd)** означают, что все функции просмотрены и последующее нажатие **K** приведет к продолжению просмотра с первого по порядку номера. Любая информация (FF или другая), не относящаяся к вышеперечисленным форматам не является актуальной и должна быть пропущена до высвечивания **DD(dd)**. Максимальное значение порядкового номера 64, после чего высвечивание начнется с 1. Порядок высвечивания: номер 1 последняя функция, номер 2 предпоследняя функция и тд. Для выхода из функции нажмите кнопку **C**. Автоматический выход из функции при отсутствии нажатия кнопок через 2 минуты. Выход производится на уровень программирования **F__**.

ФУНКЦИЯ_33 – ввод длительности звука во время открывания замка (от 0 до 50, по умолчанию 50)

Шаг установки длительности звука равен 0.1 секунды. 50 соответствует 5 секундам. Если установить 0, то звука не будет. Например, если установить 1, то время звучания будет равно 100 миллисекундам, короткий и тихий «ПИК».



- Войдите в режим программирования **K240361**  **XXXX**  - на дисплее появится **F__**
- Наберите **33К** для выбора ФУНКЦИИ_33
- На дисплей домофона выводится текущее значение
- Введите длительность звука от 0 до 50
- Подтвердите выбор, нажав кнопку **К**
- Нажатие кнопки **С** на любом этапе приведет к выходу на уровень **F__**, при этом запись вводимых данных произведена не будет
- При ошибке в наборе цифр, на дисплей на 1 секунду выводится сообщение **Err**, запись данных производиться не будет, выход на уровень **F__**

ФУНКЦИЯ_34 – включение/отключение (1/0) режима синхронизации ключей Мифаре с ключами в базе ключей домофона

Внимание: Запрещается одновременное использование функций 3, 23 и 34.



Режим включается на 120 часов, после чего режим отключится автоматически, режим работы с ключами Мифаре не изменяется. Предусмотрено ручное отключение режима синхронизации. По умолчанию режим отключен.

Режим может быть применен, если до этого момента использовался режим работы Мифаре с паролем и «один код один ключ». Режим может быть включен, если автоматический сбор ключей или их восстановления отключены. Когда режим синхронизации включен, то другие режимы сбора ключей и восстановления запрещаются.

- Войдите в режим программирования **K240361**  **XXXX**  - на дисплее появится **F__**
- Наберите **34К** для выбора ФУНКЦИИ_34
- На дисплей домофона выводится текущее значение 1 или 0
- Установите значение 1 - режим включить, или 0 - режим отключить
- Подтвердите выбор, нажав кнопку **К**
- Нажатие кнопки **С** на любом этапе приведет к выходу на уровень **F__**, при этом запись вводимых данных произведена не будет
- При ошибке в наборе цифр, на дисплей на 1 секунду выводится сообщение **Err**, запись данных производиться не будет, выход на уровень **F__**



ФУНКЦИЯ_35 – включение/отключение вывода номеров телефонов обслуживающей организации на цифровые индикаторы домофона (по умолчанию 0 - отключена)

Функция позволяет включить или отключить вывод на цифровые индикаторы в режиме постоянно бегущей строки один или два номера телефона обслуживающей организации в десятизначном формате.

- Войдите в режим программирования **K240361**  **XXXXX**  - на дисплее появится **F__**
- Наберите **35K** для выбора ФУНКЦИИ_35
- На дисплей домофона выводится текущее значение 1 или 0
- Установите значение 1 - включено, или 0 - отключено
- Подтвердите выбор, нажав кнопку **K**
- Нажатие кнопки **C** на любом этапе приведет к выходу на уровень **F__**, при этом запись вводимых данных произведена не будет
- При ошибке в наборе цифр, на дисплей на 1 секунду выводится сообщение **Err**, запись данных производиться не будет, выход на уровень **F__**



ФУНКЦИЯ_36 – включение/отключение вывода номеров телефонов обслуживающей организации на индикаторы при наличии ошибки (по умолчанию 0 – отключено)

Функция позволяет включить или отключить вывод на цифровые индикаторы в режиме постоянно бегущей строки один или два номера телефона обслуживающей организации в десятизначном формате в случае наличия ошибки E1, E2, E3, E4.

- Войдите в режим программирования **K240361**  **XXXXX**  - на дисплее появится **F__**
- Наберите **36K** для выбора ФУНКЦИИ_36
- На дисплей домофона выводится текущее значение 1 или 0
- Установите значение 1 - включено, или 0 - отключено
- Подтвердите выбор, нажав кнопку **K**
- Нажатие кнопки **C** на любом этапе приведет к выходу на уровень **F__**, при этом запись вводимых данных произведена не будет
- При ошибке в наборе цифр, на дисплей на 1 секунду выводится сообщение **Err**, запись данных производиться не будет, выход на уровень **F__**

ФУНКЦИЯ_37 – Ввод скорости бегущей строки на светодиодный индикатор

Диапазон значений скорости бегущей строки 10 – 50.



- Войдите в режим программирования **K240361**  **XXXXX**  - на дисплее появится **F__**
- Наберите **37K** для выбора ФУНКЦИИ_37
- На дисплей домофона выводится текущее значение скорости.
- Введите значение скорости бегущей строки
- Подтвердите выбор, нажав кнопку **K**, при этом будет произведена запись введенных данных
- Нажатие кнопки **C** приведет к выходу на уровень **F__**

- При ошибке в наборе цифр, на дисплей на 1 секунду выводится сообщение **Err**, запись данных производиться не будет, выход на уровень **F__**

ФУНКЦИЯ_38 – Ввод телефонов управляющей компании для вывода на цифровой светодиодный индикатор домофона

Функция позволяет ввести номера телефона в десятизначном формате для вывода на цифровые индикаторы домофона бегущей строкой. Максимальная длина бегущей строки составляет 40 символов. Доступные символы для ввода, это цифры 0 – 9, специальные : 10 – тире, 11 - пробел, 12 – конец набора символов бегущей строки.

В пределах этих символов набор произвольный, например номер телефона может быть как с тире, так и без них. Количество пробелов между номерами телефонов и в конце номеров оптимально 3, но может быть любым.

- Войдите в режим программирования **K240361**  **XXXX**  - на дисплее появится **F__**
- Наберите **38K** для выбора ФУНКЦИИ_38
- На дисплей домофона выводится символ **_**
- Введите цифровое значение символа
- Подтвердите выбор, нажав кнопку **K**, после чего возврат на символ **_** для продолжения набора
- После введения конца набора символов – 12, произойдет запись введенных данных и выход из функции
- Нажатие кнопки **C** приведет к выходу из функции без записи введенных значений
- При ошибке в наборе цифр, на дисплей на 1 секунду выводится сообщение **Err**, запись данных производиться не будет, выход на уровень **F__**

Пример. Надо ввести два телефона 8977-123-45-67 и 8985-987-02-55. Шаблон для ввода номеров без 8-ки будет представлен следующим образом например:

11 11 11 9 7 7 10 1 2 3 10 4 5 10 6 7 11 11 11 9 8 5 10 9 8 7 10 0 2 10 5 5 12



Бегущая строка будет выглядеть: три пробела 977-123-45-67 три пробела 985-987-02-55

ФУНКЦИЯ_39 – Установка заводских настроек пароля Мифаре

Стирает старый пароль в домофоне и устанавливает на заводские настройки FFFFFFFFFF.



Данная функция не работает, если включен автоматический сбор ключей (функция 3) или включен режим восстановления заводских установок брелков Мифаре, функция 23.

После выполнения данной функции настройки режима Мифаре будут изменены, работа с паролем отключается. Необходимо восстановить нужный режим работы Мифаре (Ф21, Ф23, Ф24, Ф25)

- Войдите в режим программирования **K240361**  **XXXX**  - на дисплее появится **F__**
- Наберите **39K** для выбора ФУНКЦИИ_39
- На дисплей домофона выводятся символы **••**
- Введите **1** для подтверждения факта стирание старого пароля и установки заводского
- Подтвердите выбор, нажав кнопку **K**
- При успешном выполнении операции прозвучит короткий звуковой сигнал (ПИК) и выход на уровень **F__**, в противном случае ошибка операции и запись не произведена, повторите выполнение функции
- Нажатие кнопки **C** на любом этапе приведет к выходу на уровень **F__**, при этом запись вводимых данных произведена не будет
- При ошибке в наборе цифр, на дисплей на 1 секунду выводится сообщение **Err**, выход на уровень **F__**

ФУНКЦИЯ_40 – Разрешение/запрет использования АУ для определенного номера квартиры (по умолчанию 1 - разрешено)

ФУНКЦИЯ_40 предусмотрена специально для обслуживающих организаций. Вы не можете запретить жильцу входить в свой подъезд, но с помощью этой функции можете запретить пользоваться связью.

- Войдите в режим программирования **K240361**  **XXXX**  - на дисплее появится **F__**
- Наберите **40K** для выбора ФУНКЦИИ_40
- На дисплей домофона выводятся символы **•••**
- Введите номер квартиры
- Подтвердите выбор, нажав кнопку **K**
- На дисплее появится текущее значение 1 или 0
- Установите значение 1 - разрешено или 0 - запрещено
- Подтвердите, нажав кнопку **K**, при этом будет произведена запись введенных данных
- На дисплей выводятся символы **•••**
- Если процедура продолжается для следующей квартиры, то продолжайте с пункта «Введите номер квартиры»
- Нажатие кнопки **C** на любом этапе приведет к выходу на уровень **F__**, при этом запись вводимых данных произведена не будет
- При ошибке в наборе цифр, на дисплей на 1 секунду выводится сообщение **Err**, запись данных производиться не будет, выход на уровень **F__**

ФУНКЦИЯ_41 - Разрешение/запрет прохода по коду для определенного номера квартиры (по умолчанию 1 - разрешено)

- Войдите в режим программирования K240361☎XXXX☎ - на дисплее появится **F__**
- Наберите **41K** для выбора ФУНКЦИИ_41
- На дисплей домофона выводятся символы ●●●
- Введите номер квартиры
- Подтвердите выбор, нажав кнопку **K**
- На дисплее появится текущее значение 1 или 0
- Установите значение 1 - разрешено или 0 - запрещено
- Подтвердите, нажав кнопку **K**, при этом будет произведена запись введенных данных
- На дисплей выводятся символы ●●●
- Если процедура продолжается для следующей квартиры, то продолжайте с пункта «Введите номер квартиры»
- Нажатие кнопки **C** на любом этапе приведет к выходу на уровень **F__**, при этом запись вводимых данных произведена не будет
- При ошибке в наборе цифр, на дисплей на 1 секунду выводится сообщение **Err**, запись данных производиться не будет, выход на уровень **F__**

ФУНКЦИЯ_42 – Включение/отключение вывода номера квартиры на дисплей при проходе по ключу для определенного номера квартиры (по умолчанию 1 - разрешено)

- Войдите в режим программирования K240361☎XXXX☎ - на дисплее появится **F__**
- Наберите **42K** для выбора ФУНКЦИИ_42
- На дисплей домофона выводятся символы ●●●
- Введите номер квартиры
- Подтвердите выбор, нажав кнопку **K**
- На дисплее появится текущее значение 1 или 0
- Установите значение 1 - разрешено или 0 - запрещено
- Подтвердите, нажав кнопку **K**, при этом будет произведена запись введенных данных
- На дисплей выводятся символы ●●●
- Если процедура продолжается для следующей квартиры, то продолжайте с пункта «Введите номер квартиры»
- Нажатие кнопки **C** на любом этапе приведет к выходу на уровень **F__**, при этом запись вводимых данных произведена не будет
- При ошибке в наборе цифр, на дисплей на 1 секунду выводится сообщение **Err**, запись данных производиться не будет, выход на уровень **F__**



ФУНКЦИЯ_45 – Включение/отключение отзвона в квартире при проходе по коду для определенного номера квартиры (по умолчанию 1 - включена)

- Войдите в режим программирования K240361☎XXXX☎ - на дисплее появится **F__**
- Наберите **45K** для выбора ФУНКЦИИ_45
- На дисплей домофона выводятся символы ●●●

- Введите номер квартиры
- Подтвердите выбор, нажав кнопку **К**
- На дисплее появится текущее значение 1 или 0
- Установите значение 1 - разрешено или 0 - запрещено
- Подтвердите, нажав кнопку **К**, при этом будет произведена запись введенных данных
- На дисплей выводятся символы ●●●
- Если процедура продолжается для следующей квартиры, то продолжайте с пункта «Введите номер квартиры»
- Нажатие кнопки **С** на любом этапе приведет к выходу на уровень **F__**, при этом запись вводимых данных произведена не будет
- При ошибке в наборе цифр, на дисплей на 1 секунду выводится сообщение **Err**, запись данных производиться не будет, выход на уровень **F__**



ФУНКЦИЯ_50 – Разрешение/запрет использования АУ для всех квартир (по умолчанию 1 - разрешен)

С помощью этой функции Вы можете разрешить или запретить вызов для всех квартир. Эта функция имеет приоритет перед ФУНКЦИЕЙ_40.

- Войдите в режим программирования **K240361**  **XXXX**  - на дисплее появится **F__**
- Наберите **50К** для выбора ФУНКЦИИ_50
- На дисплей домофона выводится значение текущего режима работы
- Установите значение 1 - разрешено или 0 - запрещено
- Подтвердите, нажав кнопку **К**, при этом будет произведена запись введенных данных
- Нажатие кнопки **С** на любом этапе приведет к выходу на уровень **F__**, при этом запись вводимых данных произведена не будет
- При ошибке в наборе цифр, на дисплей на 1 секунду выводится сообщение **Err**, запись данных производиться не будет, выход на уровень **F__**



ФУНКЦИЯ_51 - Разрешение/запрет прохода по коду для всех квартир (по умолчанию 1 - разрешен)

С помощью этой функции Вы можете разрешить или запретить проход по коду для всех квартир. Эта функция имеет приоритет перед ФУНКЦИЕЙ_41.

- Войдите в режим программирования **K240361**  **XXXX**  - на дисплее появится **F__**
- Наберите **51К** для выбора ФУНКЦИИ_51
- На дисплей домофона выводятся символы ●●●
- Установите значение 1 - разрешено или 0 - запрещено
- Подтвердите, нажав кнопку **К**, при этом будет произведена запись введенных данных
- Нажатие кнопки **С** на любом этапе приведет к выходу на уровень **F__**, при этом запись вводимых данных произведена не будет



ФУНКЦИЯ_59 – Установка номера первой квартиры на 2-ой линии

Сначала выполните ФУНКЦИЮ_10. После этого установите номер первой квартиры 2-ой линии. По умолчанию установлен номер 255.

- Войдите в режим программирования **K240361**  **XXXX**  - на дисплее появится **F__**
- Наберите **59K** для выбора ФУНКЦИИ_59
- На дисплей домофона выводится текущее значение номера
- Введите номер первой квартиры 2-ой линии
- Подтвердите выбор, нажав кнопку **K**
- Нажатие кнопки **C** на любом этапе приведет к выходу на уровень **F__**, при этом запись вводимых данных произведена не будет
- При ошибке в наборе цифр, на дисплей на 1 секунду выводится сообщение **Err**, запись данных производиться не будет, выход на уровень **F__**



ФУНКЦИЯ_61 – Ввод в память домофона ТМ ключей для конкретной квартиры

Количество ключей для одной квартиры ограничено только максимальным суммарным количеством ключей, которое может быть записано в память домофона - 3872.

- Войдите в режим программирования **K240361**  **XXXX**  - на дисплее появится **F__**
- Наберите **61K** для выбора ФУНКЦИИ_61
- На дисплей домофона выводятся символы **...**
- Введите номер квартиры
- Подтвердите выбор, нажав кнопку **K**
- На дисплей появится знак в виде гнезда считывателя
- Приложите ТМ-ключ (брелок) к считывателю, последует 2 коротких звуковых сигнала и признак записи (три черты на индикаторе), новый ключ записан. Если только звуковой сигнал, то это означает, что ключ ранее уже был записан в домофон по другому номеру квартиры и теперь его записали на указанный номер квартиры, удалив со старого номера квартиры. Если нет никакого сигнала, то это означает, что ключ либо уже прописан в указанную квартиру или ключ не рабочий
- Нажатие кнопки **C** на любом этапе приведет к выходу на уровень **F__**, при этом запись вводимых данных произведена не будет
- При ошибке в наборе цифр, на дисплей на 1 секунду выводится сообщение **Err**, запись данных производиться не будет, выход на уровень **F__**



ФУНКЦИЯ_62 – Запись в память ТМ-ключа для отключения/включения замка

Функция 62 записывает в память домофона ключ, который отключает или включает ранее отключенный замок. Если замок был выключен с помощью ключа, то после отключения и повторного включения питания домофона замок будет включен.

- Войдите в режим программирования **K240361**  **XXXX**  - на дисплее появится **F__**
- Наберите **62K** для выбора ФУНКЦИИ_62
- На дисплей появится знак в виде гнезда считывателя
- Поднести ключ к считывателю
- Раздастся 2 коротких сигнала и признак записи (три черты на индикаторе)
- Домофон перейдет в режим **F__** - ключ записан



Если необходимо записать еще один ключ, то повторно зайдите в функцию 62. Количество записываемых ключей ограничено только максимальным суммарным количеством ключей, которое может быть записано в память домофона - 3872.

ФУНКЦИЯ_63 – Включение/отключение отзвона при проходе по ТМ-ключу для определенного номера квартиры (по умолчанию 1 - включена)

- Войдите в режим программирования **K240361**  **XXXX**  - на дисплее появится **F__**
- Наберите **63К** для выбора ФУНКЦИИ_63
- На дисплей домофона выводятся символы **...**
- Введите номер квартиры
- Подтвердите выбор, нажав кнопку **К**
- На дисплее появится текущее значение 1 или 0
- Установите значение 1 - включен или 0 - выключен
- Подтвердите, нажав кнопку **К**, при этом будет произведена запись введенных данных
- На дисплей выводятся символы **...**
- Если процедура продолжается для следующей квартиры, то продолжайте с пункта «Введите номер квартиры»
- Нажатие кнопки **С** на любом этапе приведет к выходу на уровень **F__**, при этом запись вводимых данных произведена не будет
- При ошибке в наборе цифр, на дисплей на 1 секунду выводится сообщение **Err**, запись данных производиться не будет, выход на уровень **F__**



ФУНКЦИЯ_64 – Включение/отключение отзвона при проходе по ТМ-ключам для всех квартир (по умолчанию 1 – включен)

Функция 64 включает или отключает отзвон для всех квартир при проходе по ключу. Функция имеет приоритет по отношению к ФУНКЦИИ_63.

- Войдите в режим программирования **K240361**  **XXXX**  - на дисплее появится **F__**
- Наберите **64К** для выбора ФУНКЦИИ_64
- На дисплей домофона выводится значение текущего режима работы
- Установите значение 1 – включен, или 0 - отключен
- Подтвердите, нажав кнопку **К**, при этом будет произведена запись введенных данных
- Нажатие кнопки **С** на любом этапе приведет к выходу на уровень **F__**, при этом запись вводимых данных произведена не будет
- При ошибке в наборе цифр, на дисплей на 1 секунду выводится сообщение **Err**, запись данных производиться не будет, выход на уровень **F__**

ФУНКЦИЯ_65- стирание из памяти ТМ ключей по номеру квартиры



Функция 65 стирает все ключи записанные на номер квартиры.

- Войдите в режим программирования **K240361**  **XXXX**  - на дисплее появится **F__**
- Наберите **65К** для выбора ФУНКЦИИ_65

- На дисплей домофона выводятся символы ●●●
- Введите номер квартиры
- Подтвердите, нажав кнопку **К**, при этом на дисплее отобразится количество стертых ключей, домофон перейдет в режим **F__**
- Нажатие кнопки **С** на любом этапе приведет к выходу на уровень **F__**, при этом запись вводимых данных произведена не будет
- При ошибке в наборе цифр, на дисплей на 1 секунду выводится сообщение **Err**, запись данных производиться не будет, выход на уровень **F__**



ФУНКЦИЯ_66 – стирание из памяти ТМ-ключей, приложенных к считывателю

Функция 66 стирает ключ, приложенный к считывателю.

- Войдите в режим программирования **K240361**  **XXXX**  - на дисплее появится **F__**
- Наберите **66К** для выбора ФУНКЦИИ_66
- На дисплее домофона появится знак считывателя
- Приложите стираемый ключ к считывателю, прозвучит 3 коротких звуковых сигнала и на 1 секунду появится номер квартиры, на которую ранее был записан ключ, на дисплее домофона снова появится знак считывателя – ключ удален и можно прикладывать следующий ключ
- Нажатие кнопки **С** на любом этапе приведет к выходу на уровень **F__**



ФУНКЦИЯ_69 – очистка памяти ТМ-ключей

Функция 69 стирает все ключи из памяти без возможности восстановления.

- Войдите в режим программирования **K240361**  **XXXX**  - на дисплее появится **F__**
- Наберите **69К** для выбора ФУНКЦИИ_69
- На дисплее домофона будут считаться числа от 1 до 63, и домофон выйдет на уровень **F__**, память ключей очищена

ФУНКЦИЯ_74 – Включение/Отключение мигающего режима RGB подсветки домофона

Функция 74 включает режим RGB подсветки домофона при котором каждые 2 секунды будет меняться цвет подсветки домофона. Всего предусмотрено 7 цветов.



- Войдите в режим программирования **K240361**  **XXXX**  - на дисплее появится **F__**
- Наберите **74К** для выбора ФУНКЦИИ_74
- На дисплей домофона выводится текущее значение режима работы
- Установите значение 1- для включения режима подсветки, или 0 — для отключения данного режима
- Подтвердите выбор, нажав кнопку **К**
- Нажатие кнопки **С** на любом этапе приведет к выходу на уровень **F__**, при этом запись вводимых данных произведена не будет

- При ошибке в наборе цифр, на дисплей на 1 секунду выводится сообщение **Err**, запись данных производиться не будет, выход на уровень **F__**

▪



ФУНКЦИЯ_75 – Выбор цвета RGB подсветки домофона

Функция 75 позволяет выбрать один из семи цветов RGB подсветки домофона.





- Войдите в режим программирования **K240361**  **XXXX**  - на дисплее появится **F__**
- Наберите **75K** для выбора ФУНКЦИИ_75
- На дисплей домофона выводится **1**.
- Нажимая кнопку **1** перебираете возможные цвета RGB подсветки. Перебор производится по кругу. Перебрав и посмотрев все, продолжаете нажимать **1** и останавливаетесь на выбранном цвете.
- Подтвердите выбор, нажав кнопку **K**, выход на уровень **F__**
- Нажатие кнопки **C** на любом этапе приведет к выходу на уровень **F__**, при этом запись вводимых данных произведена не будет

ФУНКЦИЯ_80 – ввод времени задержки от обнаружения неисправности до отключения замка в минутах (от 1 до 30, заводская настройка 10 минут)

Функция 80 отключает замок через установленное в функции время при постоянном наличии ошибки в течении этого времени. При исчезновении ошибки домофон переходит в нормальный режим работы.



- Войдите в режим программирования **K240361**  **XXXX**  - на дисплее появится **F__**
- Наберите **80K** для выбора ФУНКЦИИ_80
- На дисплей домофона выводится текущее значение времени задержки
- Введите время задержки от 1 до 30 минут
- Подтвердите, нажав кнопку **K**
- Нажатие кнопки **C** на любом этапе приведет к выходу на уровень **F__**, при этом запись вводимых данных произведена не будет
- При ошибке в наборе цифр, на дисплей на 1 секунду выводится сообщение **Err**, запись данных производиться не будет, выход на уровень **F__**

ФУНКЦИЯ_81 – Разрешение/запрет отключения замка при неисправности клавиатуры (по умолчанию 1 – разрешено, код ошибки E-1)



- Войдите в режим программирования **K240361**  ... **XXXX** 
- Войдите в режим программирования **K240361**  **XXXX**  - на дисплее появится **F__**
- Наберите **81K** для выбора ФУНКЦИИ_81
- На дисплей домофона выводится значение текущего режима работы

- Установите значение 1 - разрешено или 0 – запрещено
- Подтвердите, нажав кнопку К
- Нажатие кнопки С на любом этапе приведет к выходу на уровень **F__**, при этом запись вводимых данных произведена не будет
- При ошибке в наборе цифр, на дисплей на 1 секунду выводится сообщение **Err**, запись данных производиться не будет, выход на уровень **F__**



ФУНКЦИЯ_82 – Разрешение/запрет отключение замка, в случае неисправности линии АУ (по умолчанию 1 – разрешено, код ошибки E-21, E-22)

- Войдите в режим программирования K240361  XXXX  - на дисплее появится **F__**
- Наберите **82К** для выбора ФУНКЦИИ_82
- На дисплей домофона выводится значение текущего режима работы
- Установите значение 1 - разрешено или 0 – запрещено
- Подтвердите, нажав кнопку К
- Нажатие кнопки С на любом этапе приведет к выходу на уровень **F__**, при этом запись вводимых данных произведена не будет
- При ошибке в наборе цифр, на дисплей на 1 секунду выводится сообщение **Err**, запись данных производиться не будет, выход на уровень **F__**



ФУНКЦИЯ_83 – Разрешение/запрет отключение замка, в случае неисправности считывателя ТМ ключей (по умолчанию 1 – разрешено, код ошибки E-3)

- Войдите в режим программирования K240361  XXXX  - на дисплее появится **F__**
- Наберите **83К** для выбора ФУНКЦИИ_83
- На дисплей домофона выводится значение текущего режима работы
- Установите значение 1 - разрешено или 0 – запрещено
- Подтвердите, нажав кнопку К
- Нажатие кнопки С на любом этапе приведет к выходу на уровень **F__**, при этом запись вводимых данных произведена не будет
- При ошибке в наборе цифр, на дисплей на 1 секунду выводится сообщение **Err**, запись данных производиться не будет, выход на уровень **F__**

ФУНКЦИЯ_84 – Разрешение/запрет отключение замка, в случае неисправности съемной памяти (по умолчанию 1 – разрешено, код ошибки E-4)

- Войдите в режим программирования K240361  XXXX  - на дисплее появится **F__**
- Наберите **84К** для выбора ФУНКЦИИ_84
- На дисплей домофона выводится значение текущего режима работы
- Установите значение 1 - разрешено или 0 – запрещено
- Подтвердите, нажав кнопку К
- Нажатие кнопки С на любом этапе приведет к выходу на уровень **F__**, при этом запись вводимых данных произведена не будет
- При ошибке в наборе цифр, на дисплей на 1 секунду выводится сообщение **Err**, запись данных производиться не будет, выход на уровень **F__**

ФУНКЦИЯ_90 – тест открывания замка

- Войдите в режим программирования **K240361** XXXX - на дисплее появится **F__**
- Наберите **90K** для выбора ФУНКЦИИ_90
- Раздастся звуковой сигнал и замок на некоторое время откроется
- Домофон перейдет на уровень **F__**



ФУНКЦИЯ_91 – Архивация всех данных со съемной памяти на внутреннюю

Функция 91 сохраняет всю съемную память 24LC256 во внутреннюю память 24LC256.

Рекомендуется сохранение съемной памяти на внутреннюю после каждого сбора кодов ТМ ключей и PROXY брелоков.



Например, необходимо скопировать данные от старого домофона в новый, или домофон прошит новой прошивкой, а старые данные надо сохранить. В любом случае в качестве меры предосторожности от потери данных, микросхему с данными не надо инициализировать и записывать на нее другие данные, пока не убедитесь, что данные вами скопированы правильно. В новом домофоне вставляете микросхему памяти с данными в панель в место установленной, включаете домофон. Если микросхема памяти от другой версии домофона, то во время загрузки сразу попадаете в режим программирования **F__**. Выполняете в режиме программирования функцию 91.

Выключаете домофон, вынимаете микросхему памяти и вставляете микросхему от нового домофона. Включаете и выполняете функцию 94 в соответствии с описанием. Проверяете данные.

- Войдите в режим программирования **K240361** XXXX - на дисплее появится **F__**
- Наберите **91K** для выбора ФУНКЦИИ_91
- На дисплее домофона будут считаться числа от 1 до 128, прозвучит звуковой сигнал и домофон выйдет на уровень **F__**, память скопирована



ФУНКЦИЯ_92 – Восстановление всех данных с внутренней памяти на съемную

Функция 92 Копирование внутренней памяти 24LC256 в съемную память 24LC256.

- Войдите в режим программирования **K240361** XXXX - на дисплее появится **F__**
- Наберите **92K** для выбора ФУНКЦИИ_92
- На дисплее домофона будут считаться числа от 1 до 128, прозвучит звуковой сигнал и домофон выйдет на уровень **F__**, память скопирована
- Отключите питание домофона на 5 секунд и снова включите

ФУНКЦИЯ_94 – Восстановление ранее сохраненных кодов ТМ ключей и прокси брелоков



Функция 94 копирует только ключи из внутренней памяти 24LC256 в съемную память 24LC256.

- Войдите в режим программирования **K240361**  **XXXX**  - на дисплее появится **F__**
- Наберите **94К** для выбора ФУНКЦИИ_94
- На дисплее домофона будут считаться числа от 7 до 127, прозвучит звуковой сигнал и домофон выйдет на уровень **F__**, память скопирована
- Отключите питание домофона на 5 секунд и снова включите



ВНИМАНИЕ!

Восстановление ранее сохраненных кодов ТМ ключей и прокси брелоков возможно только в случае, если после сбора кодов была произведена архивация всех данных со съемной памяти на внутреннюю с помощью ФУНКЦИИ 91.

ФУНКЦИЯ_95 – Вывод на дисплей количества записанных в память домофона ТМ-ключей



- Войдите в режим программирования **K240361**  **XXXX**  - на дисплее появится **F__**
- Наберите **95К** для выбора ФУНКЦИИ_95
- На дисплей домофона на 2 секунды выводится со сдвигом количество ТМ-ключей в памяти, после чего домофон выходит на уровень **F__**

ФУНКЦИЯ_97 – Просмотр модели и версии домофона

- Войдите в режим программирования **K240361**  **XXXX**  - на дисплее появится **F__**
- Наберите **97К** для выбора ФУНКЦИИ_97
- На дисплей домофона выводится модель и номер версии домофона, после чего домофон выйдет на уровень **F__**

ФУНКЦИЯ_98 – Коррекция поквартирных флагов

Функция 98 устанавливает флаг в значение 1 или 0 для всех квартир у функций 40, 41, 42, 45, 63.

- Войдите в режим программирования **K240361**  **XXXX**  - на дисплее появится **F__**
- Наберите **98К** для выбора ФУНКЦИИ_98
- На дисплей домофона выводятся символы **...**
- Введите номер функции
- На дисплее появится 1
- Наберите 1 или 0
- Подтвердите, нажав кнопку **К** - на дисплее отобразится счет от 1 до 255 и домофон перейдет на уровень **F__**
- Нажатие кнопки **С** на любом этапе приведет к выходу на уровень **F__**, при этом запись вводимых данных произведена не будет
- При ошибке в наборе цифр, на дисплей на 1 секунду выводится сообщение **Err**, запись данных производиться не будет, выход на уровень **F__**

ФУНКЦИЯ_99 – выход из режима программирования функций

- Для выхода из режима программирования в режиме **F__** наберите **99К**

Внимание: 1. Для сохранения введенных настроек выход из режима программирования необходимо производить по функции 99.

ВЕРСИИ ДОМОФОНА

V11.5: - добавлена возможность работы с номерами квартир до 9999.

V11.6 : - 1. Добавлен Черный ящик и 32 функция - просмотр.

2. Добавлена автоматическая инициализация домофона функция 6 с вводом кода установщика.

V11.7: Добавлена RGB подсветка домофона и ф.74, 75.

V11.8 : - 1. Введена функция 59, установка номера 1 квартиры 2-ой линии (с какого номера пойдет 2-ая линия).

2. расширены возможности работы с бегущей строкой номеров телефонов управляющей компании, изменены функции ф37, ф38, теперь номера телефонов (в том числе и местные) можно выводить на индикатор в удобном формате .

3. Добавлена функция 33 - установить длительность звука при открывании двери.

4. Повышение надежности работы домофона за счет резервирования и восстановления основных настроек домофона.

ПРИЛОЖЕНИЕ

СХЕМА ПОЭТАЖНОГО ПОДКЛЮЧЕНИЯ ДОМОФОНА CD-7000 ПРЕМЬЕР 509

ВНИМАНИЕ!
На последнем этаже на видеоканале установить заглушку 75 Ом

