



A8P79-65010



www.hp.com/support

1

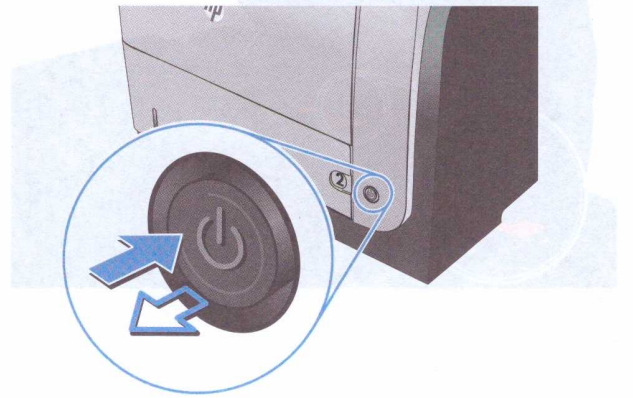

2

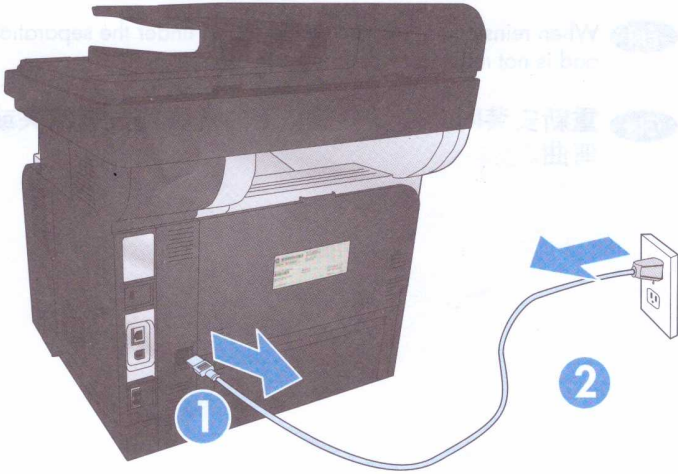

3

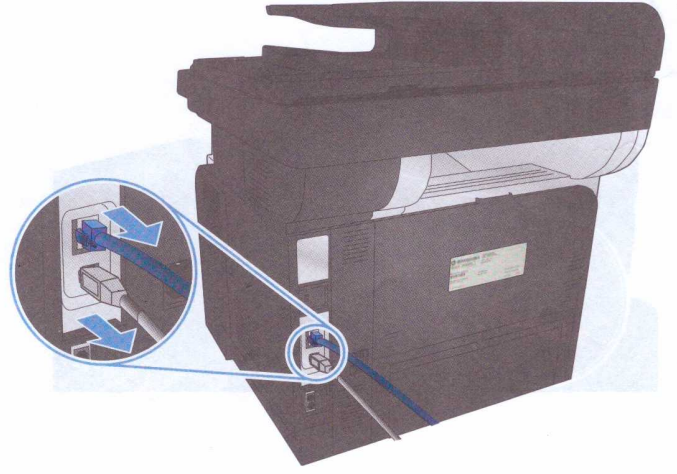

4

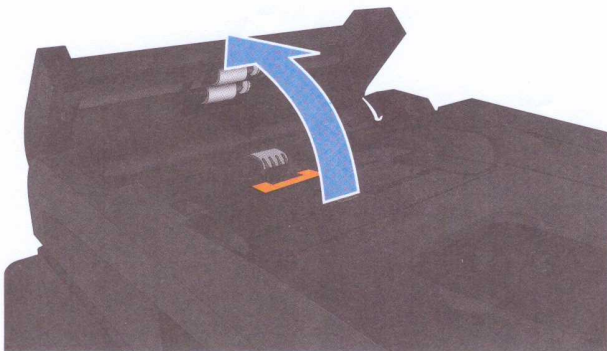

5

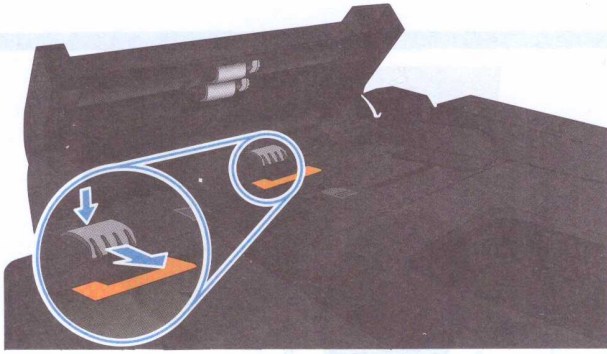

EN Locate the separation pad at the end of the document feeder input tray, press down on the pad, and then slide the pad toward the input tray to remove it from the assembly.

CN 找到并按下文档进纸器进纸盘末端的分隔垫，然后将其朝进纸盘滑动以将其从组件中卸下。

7

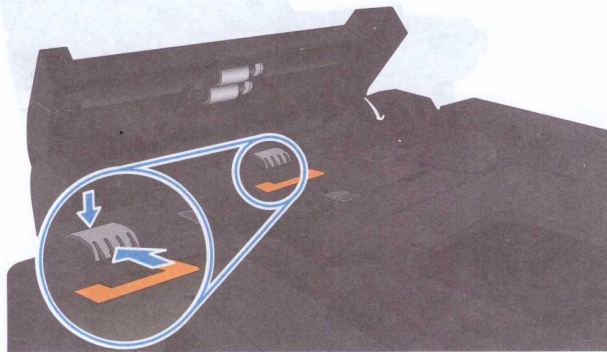

EN When reinstalling, make sure the spring under the separation pad is not missing or bent.

CN 重新安装时，确保分隔垫下方的弹簧没有缺失或弯曲。

11

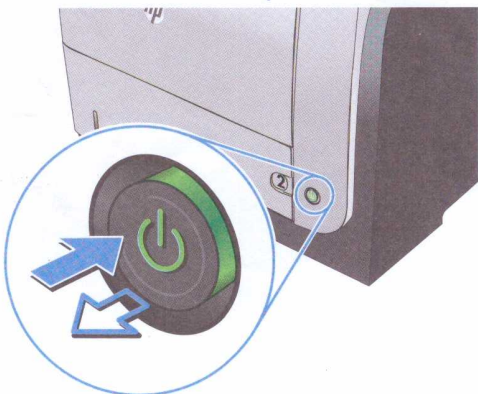

6

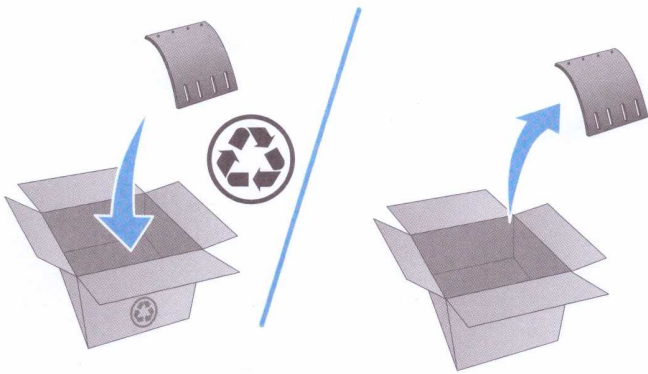

在废弃前请仔细阅读
 本手册中的回收和环保信息

A 系列 (HP LaserJet Pro 400)		B 系列 (HP LaserJet Pro 500)		C 系列 (HP LaserJet Pro 600)	
重量 (kg)	体积 (m³)	重量 (kg)	体积 (m³)	重量 (kg)	体积 (m³)
0.5	0.001	0.5	0.001	0.5	0.001
0.5	0.001	0.5	0.001	0.5	0.001
0.5	0.001	0.5	0.001	0.5	0.001

本手册中的回收和环保信息
 旨在帮助您了解如何正确处理
 本产品。请仔细阅读本手册
 中的回收和环保信息，以
 了解如何正确处理本产品。
 本手册中的回收和环保信息
 旨在帮助您了解如何正确处理
 本产品。请仔细阅读本手册
 中的回收和环保信息，以
 了解如何正确处理本产品。

9

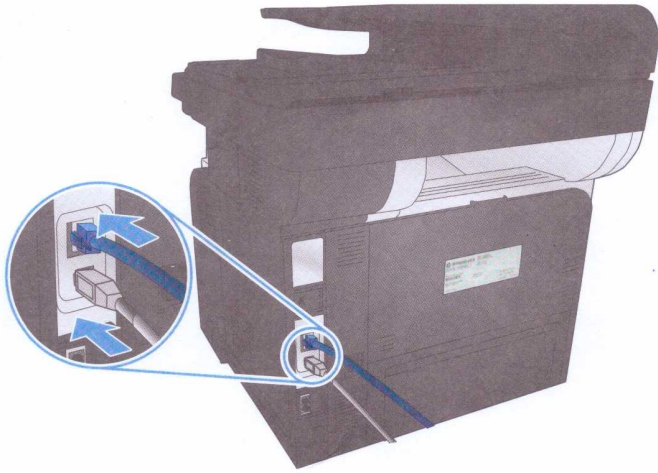

10

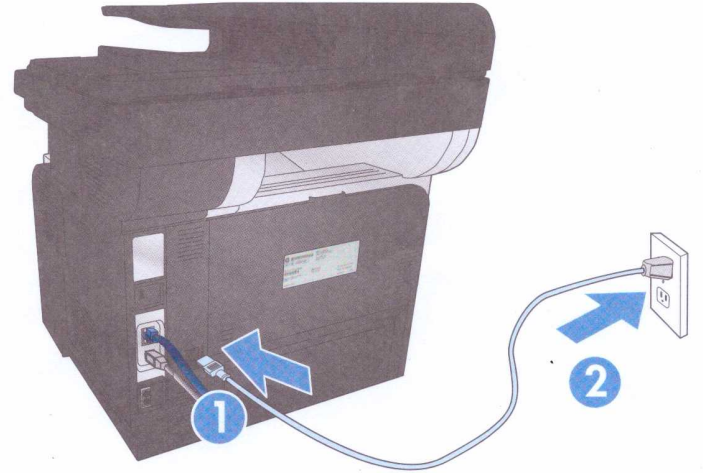

© 2012 Hewlett-Packard Development Company, L.P.
 www.hp.com

中国惠普有限公司



A89709009

有毒有害物质表

根据中国电子信息产品污染控制管理办法的要求而出台



部件名称	有毒有害物质和元素					
	铅 (Pb)	汞 (Hg)	镉 (Cd)	六价铬 (Cr(VI))	多溴联苯 (PBB)	多溴二苯醚 (PBDE)
机械/结构部件	X	0	0	0	0	0
电气/电子部件	X	0	0	0	0	0

3832

0：表示在此部件所用的所有同类材料中，所含的此有毒或有害物质均低于 SJ/T11363-2006 的限制要求。

X：表示在此部件所用的所有同类材料中，至少一种所含的此有毒或有害物质高于 SJ/T11363-2006 的限制要求。

注：引用的“环保使用期限”是根据在正常温度和湿度条件下操作使用产品而确定的。

Tehlikeli Maddelere İlişkin Kısıtlama ifadesi (Türkiye)

Türkiye Cumhuriyeti: EEE Yönetmeliğine Uygundur

Обмеження згідно Положення про шкідливі речовини (Україна)

Обладнання відповідає вимогам Технічного регламенту щодо обмеження використання деяких небезпечних речовин в електричному та електронному обладнанні, затвердженого постановою Кабінету Міністрів України від 3 грудня 2008 № 1057

© 2012 Hewlett-Packard Development Company, L.P.
www.hp.com

Printed in China
中国印刷



A8P79-90909





A8P79-65001

www.hp.com/support

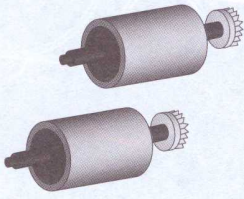

1

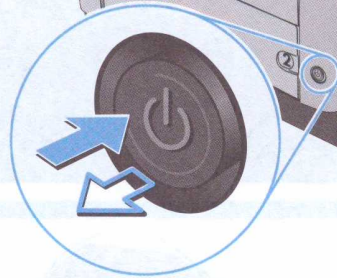

2

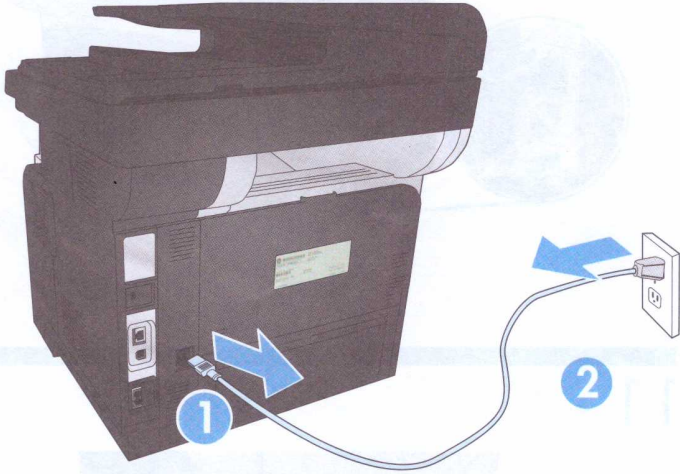

3

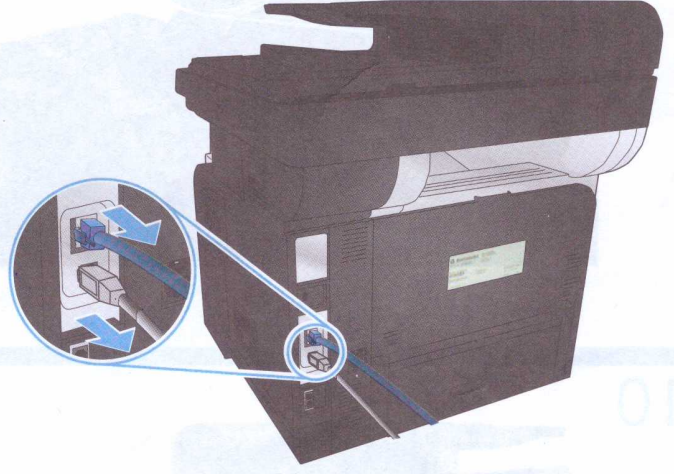

4



5

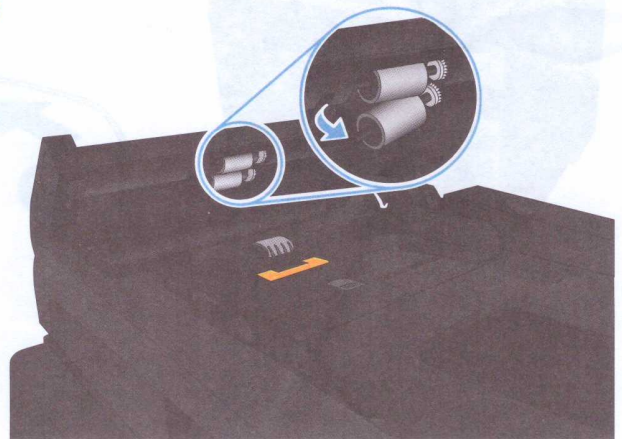

6

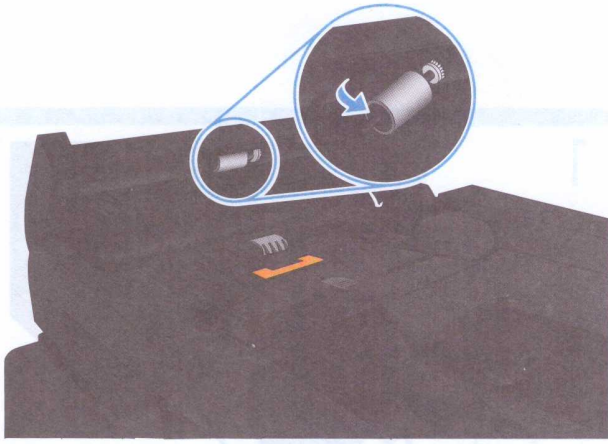

7

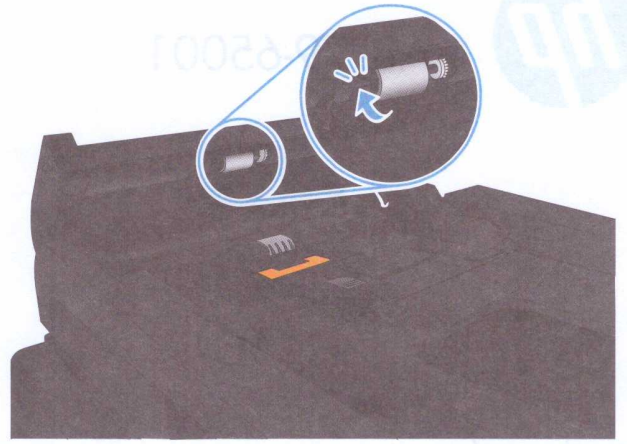

8

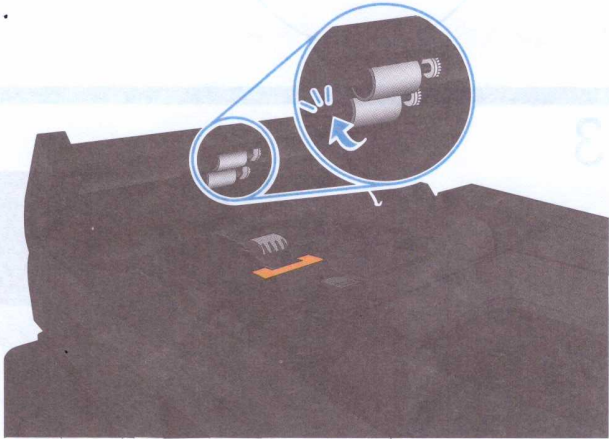

9

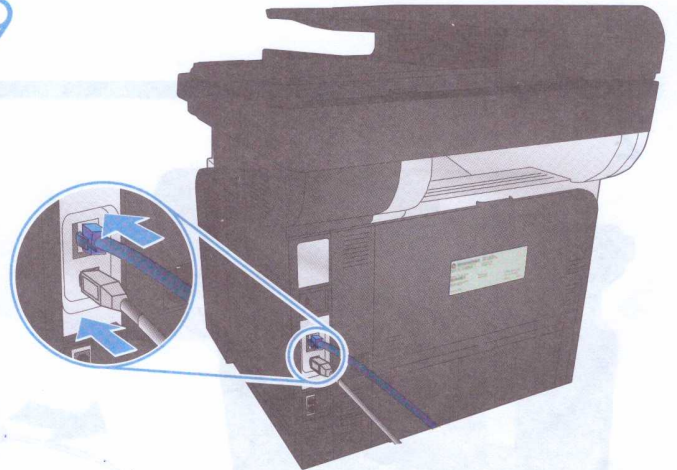

10

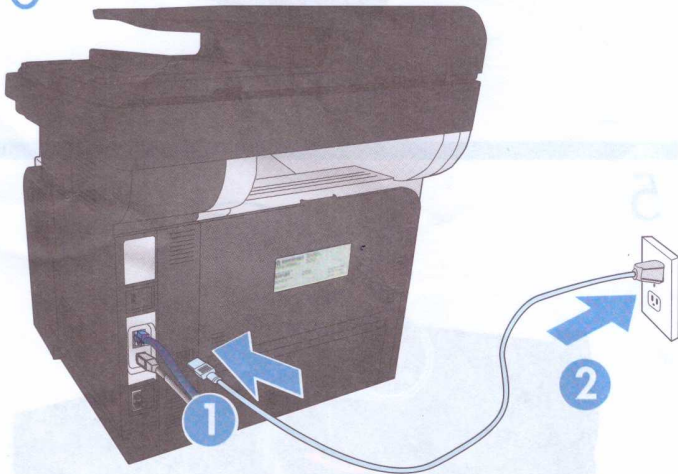

11

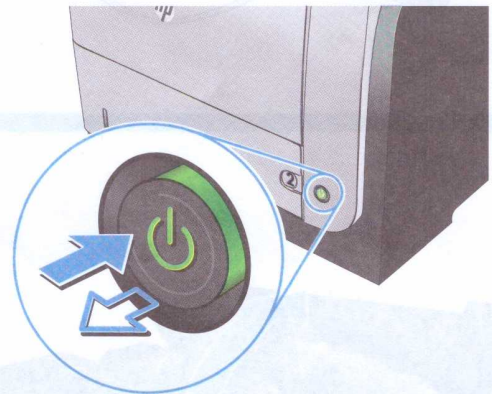

有毒有害物质表

根据中国电子信息产品污染控制管理办法的要求而出台



部件名称	有毒有害物质和元素					
	铅 (Pb)	汞 (Hg)	镉 (Cd)	六价铬 (Cr(VI))	多溴联苯 (PBB)	多溴二苯醚 (PBDE)
机械/结构部件	X	0	0	0	0	0
电气/电子部件	X	0	0	0	0	0

3832

0：表示在此部件所用的所有同类材料中，所含的此有毒或有害物质均低于 SJ/T11363-2006 的限制要求。

X：表示在此部件所用的所有同类材料中，至少一种所含的此有毒或有害物质高于 SJ/T11363-2006 的限制要求。

注：引用的“环保使用期限”是根据在正常温度和湿度条件下操作使用产品而确定的。

Tehlikeli Maddelere İlişkin Kısıtlama ifadesi (Türkiye)

Türkiye Cumhuriyeti: EEE Yönetmeliğine Uygundur

Обмеження згідно Положення про шкідливі речовини (Україна)

Обладнання відповідає вимогам Технічного регламенту щодо обмеження використання деяких небезпечних речовин в електричному та електронному обладнанні, затвердженого постановою Кабінету Міністрів України від 3 грудня 2008 № 1057

© 2012 Hewlett-Packard Development Company, L.P.
www.hp.com

Printed in China
Imprimé en Chine
Impreso en China
Impresso em China
中国印刷



A8P79-90908

