

## ТЕХНИЧЕСКИЙ ПАСПОРТ

ЭЛЕКТРОННЫЙ КОМНАТНЫЙ ТЕРМОСТАТ

С ЖК-ДИСПЛЕЕМ STOUT

ТИП STE-0001-000003



## Оглавление

№	Наименование	Стр.
1.	Сведения об изделии	2
2.	Назначение изделия	2
3.	Устройство и технические характеристики	2-4
4.	Номенклатура и габаритные размеры	4-5
5.	Указания по монтажу и эксплуатации	5-10
6.	Меню параметров	10-13
7.	Поиск и устранение неисправностей	13-14
8.	Условия хранения и транспортировки	14
9.	Утилизация	14
10.	Приемка и испытания	14
11.	Гарантийные обязательства	15
12.	Гарантийный талон	16

### 1. СВЕДЕНИЯ ОБ ИЗДЕЛИИ

#### 1.1. НАИМЕНОВАНИЕ

Электронный комнатный термостат с ЖК-дисплеем STOUT, тип STE-0001-000003.

#### 1.2. ИЗГОТОВИТЕЛЬ

Watts Industries Europe B.V. is the European Holding and Watts Water Technologies Inc. Godramsteiner Hauptstr. 167 76829 Landau Deutschland.

**ПО ЗАКАЗУ** ООО «ТЕРЕМ» для бренда STOUT (Организация, уполномоченная изготовителем на принятие и удовлетворение требований потребителей на территории РФ). Сайт: [www.stout.ru](http://www.stout.ru)

### 2. НАЗНАЧЕНИЕ ИЗДЕЛИЯ

Электронный термостат с ЖК дисплеем STOUT предназначен для автоматического регулирования температуры воздуха, воды, конструкций греющего пола в различных системах инженерного обеспечения в жилых, офисных и производственных зданиях вне зависимости от вида источника тепловой энергии, способа ее распределения и особенностей теплопотребляющих устройств.

### 3. УСТРОЙСТВО И ТЕХНИЧЕСКИЕ ХАРАКТЕРИСТИКИ

#### 3.1. УСТРОЙСТВО

Термостат имеет современный дизайн и приятный материал кнопок управления. Отличается простотой подключения и монтажа. Предусмотрено несколько режимов работы: комфортный, ночной, защита от замерзания, таймер. Два меню параметров - пользовательское и сервисное (доступно по запросу). Оборудован специальными функциями: блокировка клавиатуры, возврат к заводским настройкам. Питается от двух батареек AAA 1,5 В. Как опция, предлагается внешний термодатчик (датчик пола) с несколькими возможностями регулирования.

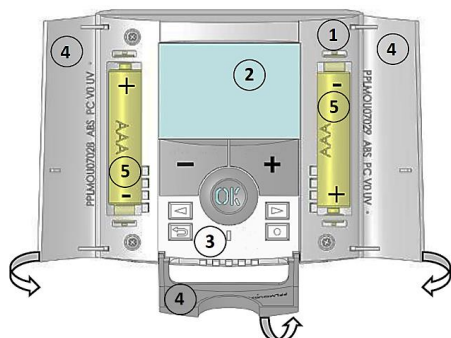

поз.	НАИМЕНОВАНИЕ
1	Корпус
2	ЖК дисплей
3	Клавиатура
4	Защитные дверцы
5	Элементы питания

### 3.2. УСТРОЙСТВО КЛАВИАТУРЫ



ПОЗ.	КНОПКА	ЗНАЧЕНИЕ
1		Минус
2		Плюс
3		Подтверждение (ОК) со светодиодом
4		Переход налево (◀)
5		Переход направо (▶)
6		Кнопка выхода (↶)
7		Запись и редактирование (●)

### 3.3. СИМВОЛЫ ДИСПЛЕЯ

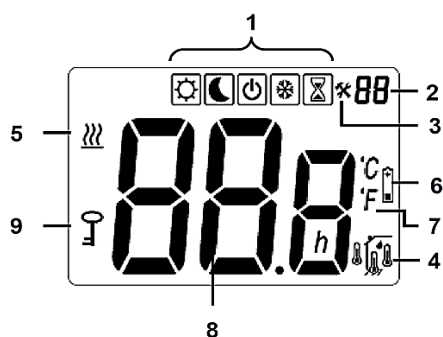

ПОЗ.	ЗНАЧЕНИЕ
1	Меню режимов работы (активный режим обведен рамкой).
2	Номер параметра, если "3" на дисплее.
3	Символ меню параметров.
4	Регулирование => по встроенному или внешнему датчику.
	Регулирование => по датчику пола.
	Регулирование => по встроенному датчику и датчику пола как ограничителю температуры.
	Индикация внешней температуры.
5	Нагрев
6	Индикация заряда элементов питания
7	Измерение температуры (°C/°F).
8	Показания измеряемой или заданной температуры, если на дисплее "2". Значение параметра, если на дисплее "3".
9	Блокировка клавиатуры.

### 3.4. ИНДИКАЦИЯ СВЕТОДИОДА





ПОЗ.	НАИМЕНОВАНИЕ
1	<b>Красный постоянный</b> (при загорании красной подсветки): нагрев.
2	<b>Зеленый мигающий</b> : требование подтверждения.
3	<b>Красный мигающий</b> : сбой работы сенсора или разряженные батарейки

### 3.5. ТЕХНИЧЕСКИЕ ХАРАКТЕРИСТИКИ

НАИМЕНОВАНИЕ ПАРАМЕТРА	ЗНАЧЕНИЕ
Исполнение	Настенный
Регулирование, °С	ПИ-регулирование 2°С цикл 10мин.
Гистерезис, °С	0,5
Рабочие режимы, °С	5 - 35 шагом 0,5
Точность измерения температуры, °С	0,1
Защита от замерзания: заводская установка, °С	10°
Режим отпуск	Есть
Радиочастота	868 МГц, <10mW.
Термодатчик встроенный	NTC 10 К Ом при 25°С
Термодатчик внешний (датчик пола) - опция	NTC 10 К Ом при 25°С
Питание/Срок работы	(2) AAA LR03 1.5В Alkaline/~2 года
Степень защиты	IP30
Класс защиты	II
Степень загрязнения	2
Версия программного обеспечения	См. меню параметров. Vers xxx
Выходы реле	Реле 5А/250В ~ 3А/230В (свободный контакт)
Термостат разработан в соответствии со следующими стандартами и нормативными документами	EN 60730-1:2003, EN 61000-6-1:2002, EN 61000-6-3:2004, EN 61000-4-2:2001, 2006/95/CE, EMV 2004/108/CE
Рабочая температура, °С	От 0 до +40
Температура хранения, °С	От -10 до +50
Средний срок службы, лет	10

### 4. НОМЕНКЛАТУРА И ГАБАРИТНЫЕ РАЗМЕРЫ

ЭСКИЗ	Артикул	ОПИСАНИЕ	ИСПОЛНЕНИЕ	ДИАПАЗОН РЕГУЛИРУЕМОЙ ТЕМПЕРАТУРЫ, °С
	STE-0001-000003	Клавиатура управления с ЖК экраном	Настенный	5 - 35

ЭСКИЗ	Артикул	ОПИСАНИЕ	ДЛИНА КАБЕЛЯ, М	ДАТЧИК
	10013372	Термодатчик - опция, (приобретается отдельно)	3	30 x 5 мм NTC 10 К Ом при 25°С (β = 3950)

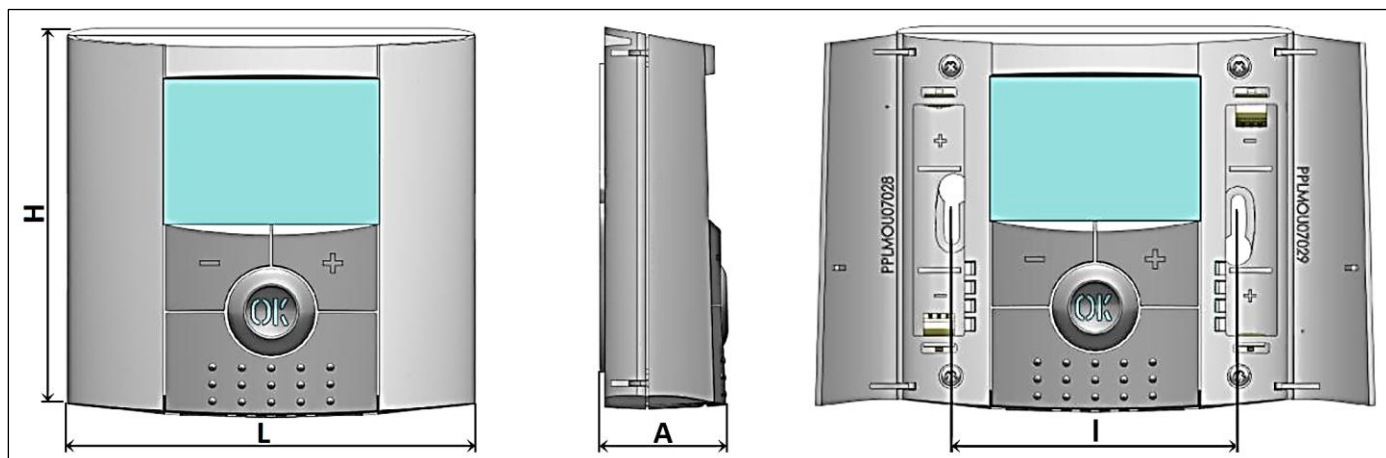

АРТИКУЛ	РАЗМЕРЫ, ММ			
	L	H	I	A
STE-0001-000003	83	80	60	27

## 5. УКАЗАНИЯ ПО МОНТАЖУ И ЭКСПЛУАТАЦИИ

### 5.1. МОНТАЖ

Монтаж и обслуживание термостата должен выполняться только квалифицированными специалистами. Персонал, проходящий обучение допускается к работе с термостатом только под наблюдением квалифицированного сотрудника.

Термостаты STOUT должны эксплуатироваться при условиях, изложенных в настоящем паспорте.

Перед началом работы и вводом оборудования в эксплуатацию, специалист, производящий монтаж должен полностью ознакомиться и понять все положения данного паспорта.

Термостат может устанавливаться непосредственно на стене помещения или на стандартных электромонтажных элементах.

Комнатный термостат следует располагать на расстоянии примерно 1,5 м над полом вдали от возможных источников воздушных потоков (двери, окна, вентиляционные решетки) и источников тепла (печи, радиаторы, солнечные лучи) так, чтобы он легко омывался воздухом помещения.



Термостаты не защищены от брызг и капель, поэтому они должны быть установлены в сухом месте.  
**Внимание!** Все работы по монтажу термостата должны проводиться при отключенном напряжении.  
 Термостат фиксируется к несущим конструкциям при помощи отверстий, расположенных на задней стенке корпуса, для чего следует:

- Открыть боковые дверцы и извлечь элементы питания. Развернуть термостат тыльной стороной к лицу;
- Снять крышку, закрывающую клеммы подключения реле и клеммы выносного датчика пола (опция);

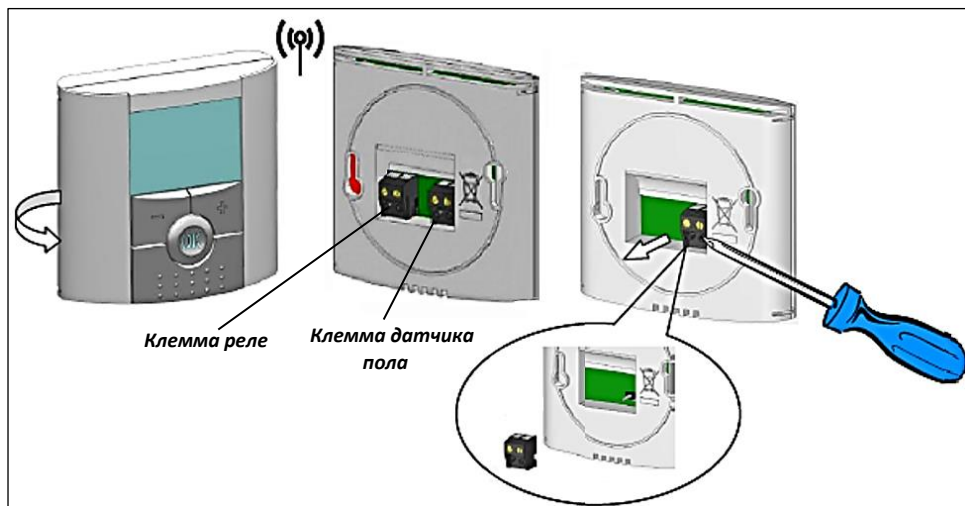

- Подсоединить провода к клеммам (см. пункт 5.5. схемы подключения); **Внимание! При наличии выносного датчика ни в коем случае не путайте клеммы для подключения к реле с клеммами датчика!**
- Установить корпус на стену и закрепить его с помощью шурупов или винтов;
- Вставить элементы питания и закрыть боковые дверцы;

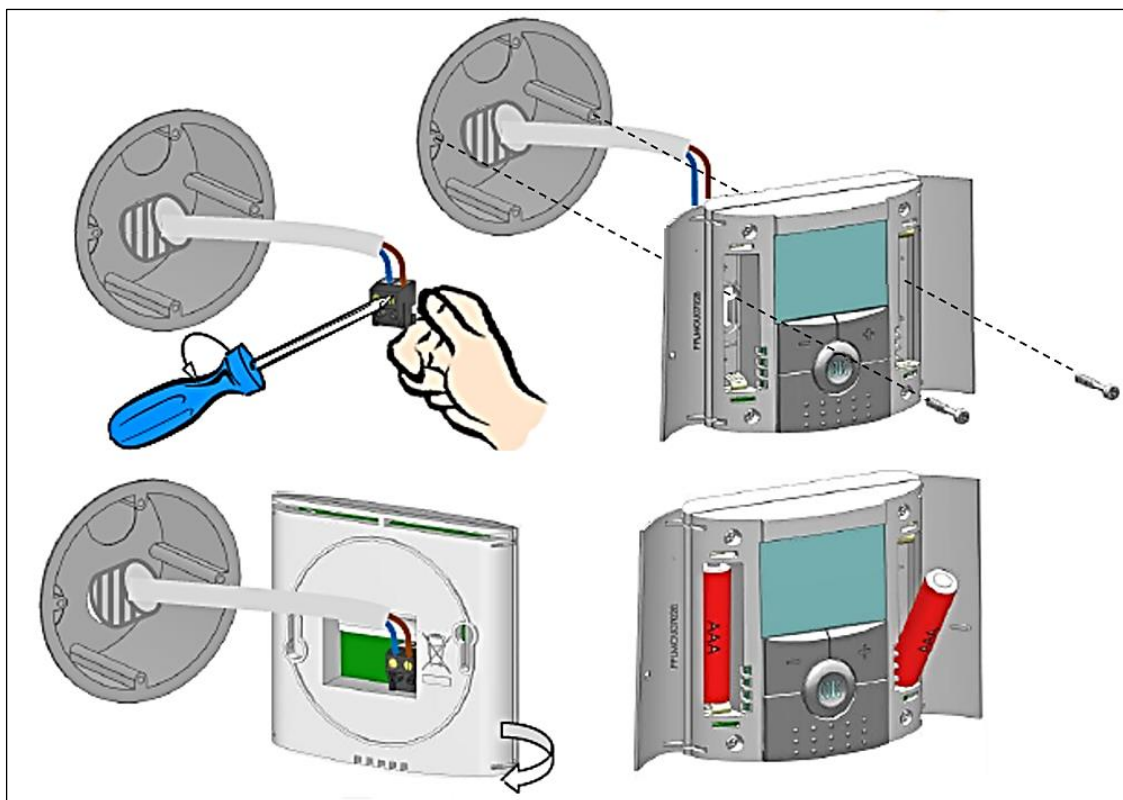

## 5.2. ПОДГОТОВКА ТЕРМОСТАТА К РАБОТЕ

Установка батареек:

- Откройте две боковых дверцы и вставьте две батарейки ААА (или удалите защитные полоски, если батарейки уже вставлены), закройте боковые дверцы.

Включение:

- Термостат готов к эксплуатации. Комфортный режим (☀) является рабочим режимом термостата по умолчанию.

## 5.3. ВЫБОР РАБОЧЕГО РЕЖИМА

Для изменения рабочего режима необходимо выполнить следующие действия:

- Откройте центральную дверцу, для доступа к кнопкам (◀) и (▶);

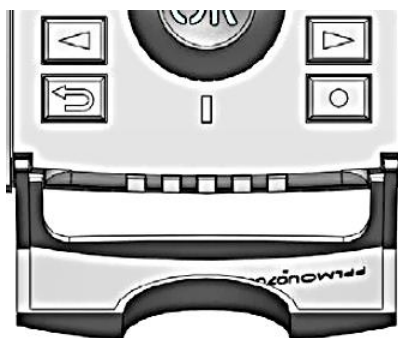

- Нажмите на одну из них и на экране появится ряд рабочих режимов;
- Переместите рамку на выбранный Вами рабочий режим и нажмите на кнопку (OK) для входа в него.

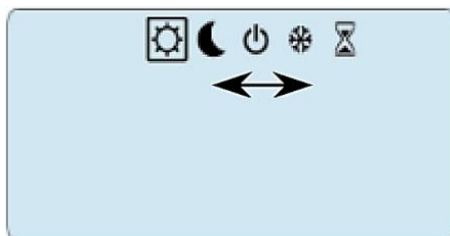

Комфортный режим (☀):

- Режим ручного управления температурой, при котором в помещении поддерживается установленная на термостате температура;
- При нажатии на (-) или (+), установленное значение температуры начинает мигать и может быть изменено.

Режим ночной температуры (☾):

- Режим ручного управления температурой, при котором в помещении поддерживается установленная на термостате пониженная (ночная) температура;
- При нажатии на (-) или (+), установленное значение температуры начинает мигать и может быть изменено.

Режим выключения (⏻) OFF:

- Режим выключает термостат и управляемые им контуры системы отопления;
- **Внимание!** Система отопления может замерзнуть в данном режиме;
- Если дисплей термостата погас, необходимо нажать кнопку (OK), после чего высветится значение температуры в помещении;
- Для включения термостата перейдите к одному из рабочих режимов при помощи кнопок (◀) или (▶).



Режим незамерзания (\*):

- Режим незамерзания предназначен для защиты системы от замерзания во время длительного отсутствия;
- Температуру незамерзания можно изменить в меню параметров (см. пункт 6 «Меню параметров» - параметр 06, „HG“). Заводская установка: 10°C.

Режим таймера (🕒):

- Режим таймера позволяет поддерживать заданную температуру в помещении в течении заданного пользователем периода времени;
- Сначала установите температуру при помощи кнопок (-) и (+), нажмите **(OK)** (заводская установка 22°C);
- Затем установите период работы при помощи кнопок (-) и (+) в режиме таймера в часах (до 24ч) или днях “d”, нажмите **(OK)** для подтверждения установки;
- На дисплее мигает символ (🕒) и высвечивается количество дней или часов, оставшихся до завершения заданного периода;
- Для досрочного выхода из функции таймера, уменьшайте при помощи кнопки (-) количество дней до появления надписи «no» и подтвердите выход **(OK)**.

#### 5.4. СПЕЦИАЛЬНЫЕ ФУНКЦИИ

Блокировка клавиатуры (0π):

- Эта функция применяется для предотвращения несанкционированной настройки (в детской комнате, общественных местах);
- Для блокировки клавиатуры нажмите на кнопку (➡) и, удерживая ее, нажмите на (●);
- Символ “0π” загорится на дисплее;
- Для разблокировки повторите данную процедуру.

Информационная функция:

- Эта функция позволяет просмотреть значения температуры, измеряемые датчиками термостата (датчик пола, внешний датчик) при помощи кнопки (➡). Данная функция работает только в главном меню;
- Вы можете просмотреть:  
Установленную температуру;  
Температуру в помещении;  
Температуру, измеряемую внешним датчиком

Функция обнаружения открытого окна:

- Условия активизации функции: термостат реагирует на «открытое окно», если измеряемая температура (встроенным или выносным датчиком) понижается более, чем на 3°C в течении 5 минут (или быстрее). В этом случае термостат приостановит, нагрев помещения на 15 минут. Функция активизируется в течении 15 минут, но остановка нагрева помещения может длиться дольше, если температура продолжит понижаться. Индикатором активизации функции является мигающая комнатная температура на дисплее.
- Возврат к рабочему режиму:  
Термостат возвращается к нормальному режиму работы по окончанию остановки нагрева. Действие функции можно прекратить, нажав на **(OK)**. Мигание температуры на дисплее прекратится.
- Особый случай:
  - Функция не работает, если термостат работает по датчику пола;
  - Функция не работает в режимах незамерзания и **(OFF)**;
  - Если температура в помещении ниже 10°C, термостат будет поддерживать температуру 10°C в течении остановки.



## 5.5. СХЕМЫ ПОДКЛЮЧЕНИЯ ТЕРМОСТАТА

Прямое подключение к сервоприводам.

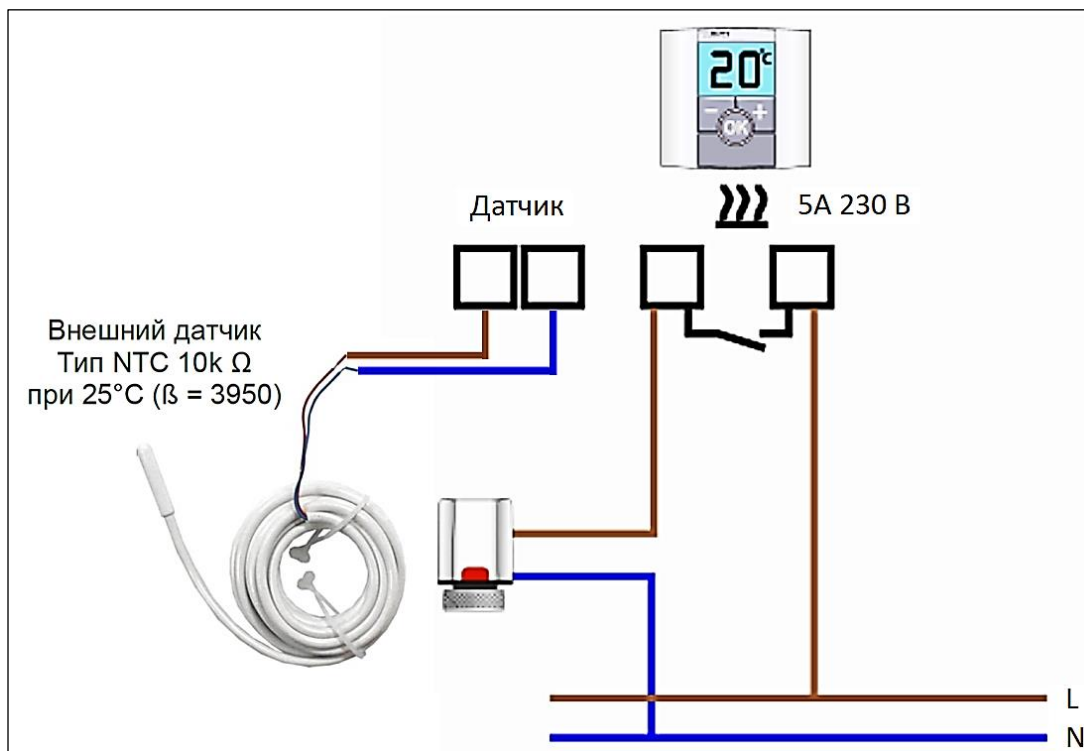

Подключение термостата к коммутационным модулям MASTER или SLAVE, через свободный контакт реле (2-х жильный провод).

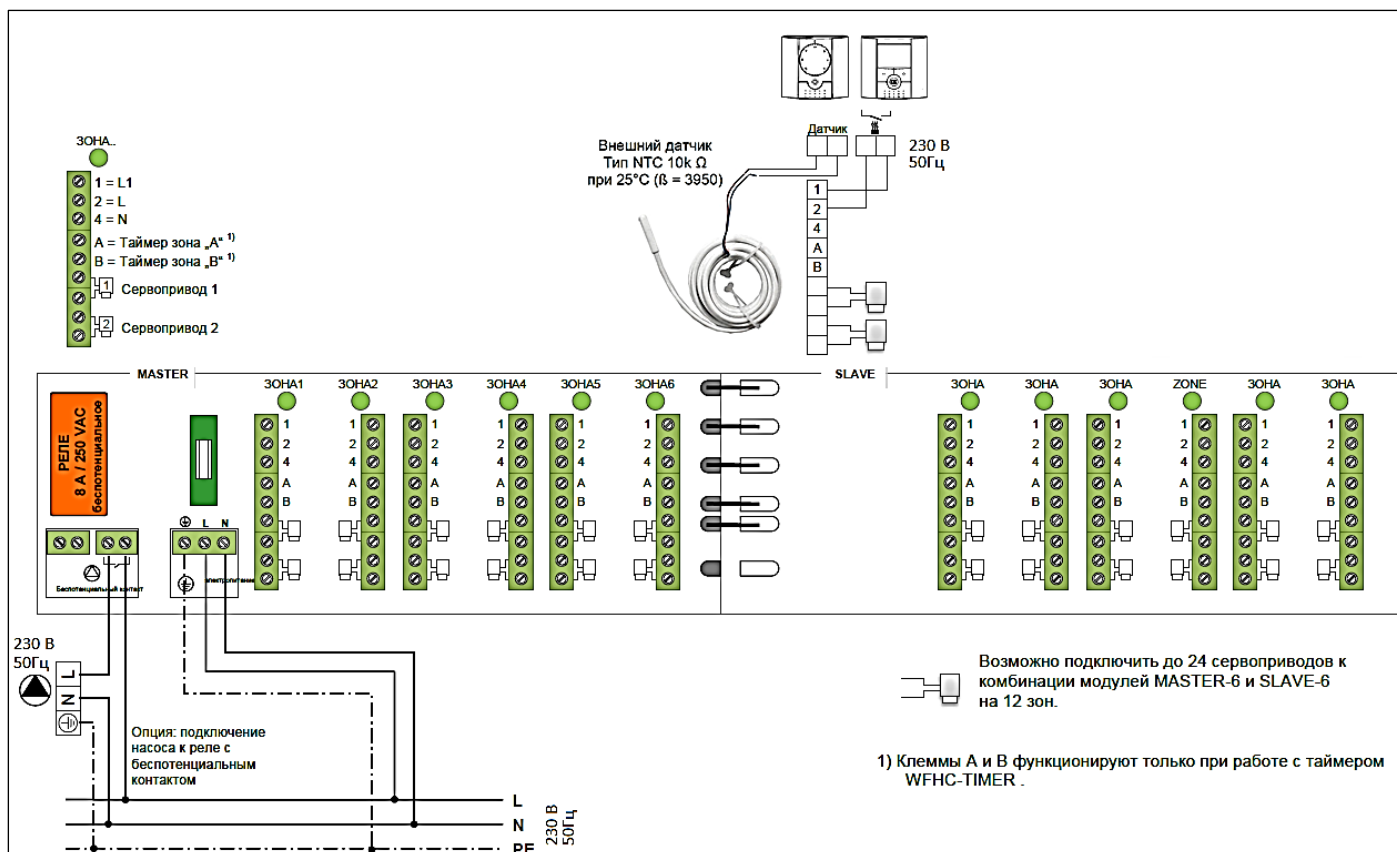

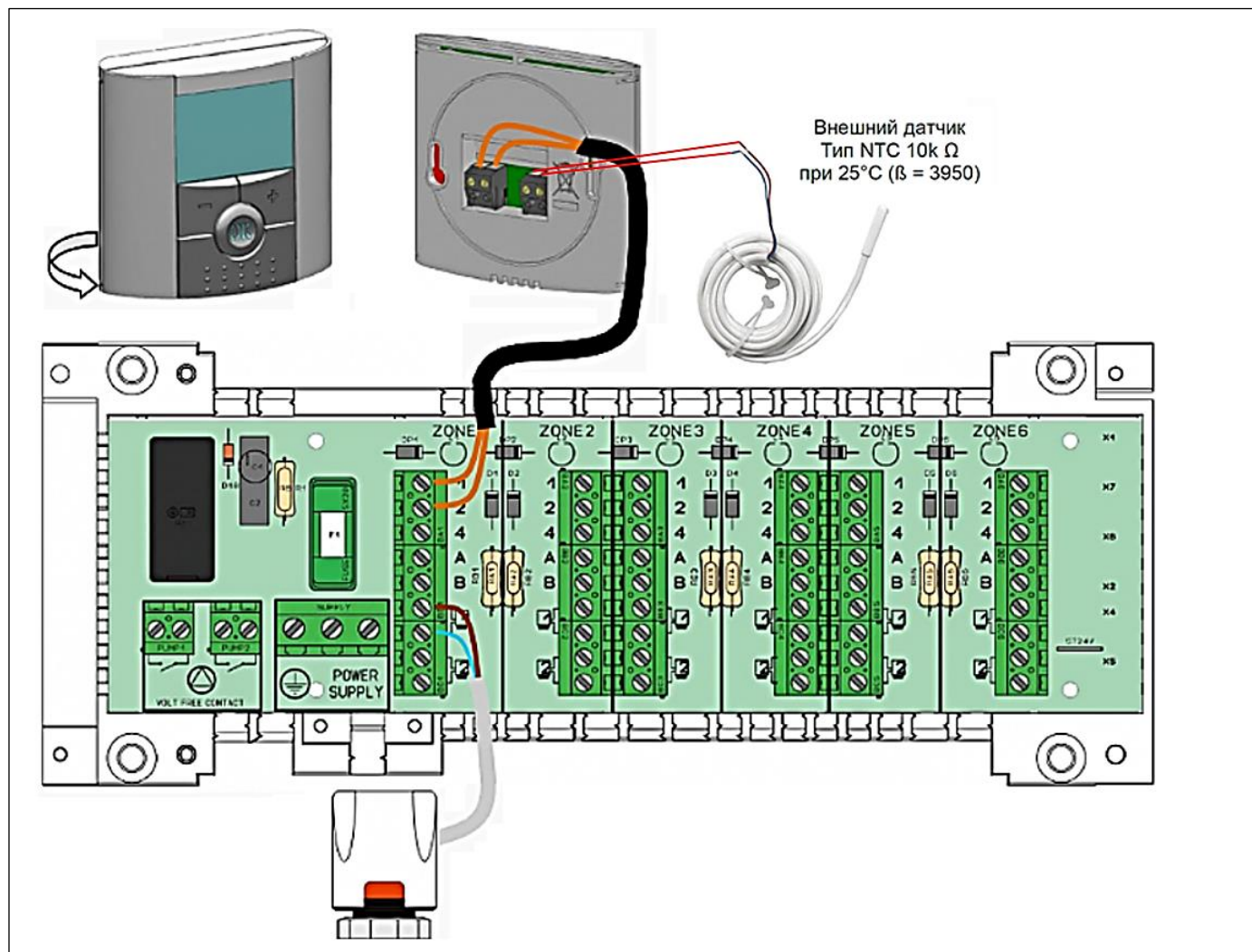

**Внимание!** При наличии выносного датчика ни в коем случае не путайте клеммы для подключения к реле с клеммами датчика!

## 6. МЕНЮ ПАРАМЕТРОВ

### 5.6. ПЕРЕХОД В ПОЛЬЗОВАТЕЛЬСКОЕ МЕНЮ

Для перехода в меню параметров нажмите на кнопку (●) в течении 5 сек. На дисплее появится первый параметр:



При помощи кнопок (◀) и (▶), перейдите к выбранному параметру, нажмите кнопку (OK) для входа в его меню, измените его значение при помощи кнопок (-) и (+) и подтвердите изменения нажатием кнопки (OK)

Для выхода из меню параметров перейдите к параметру «End» и нажмите на кнопку (OK).

№	ЗАВОДСКАЯ УСТАНОВКА	ЗНАЧЕНИЯ ПАРАМЕТРОВ
01	<b>dEG:</b> Выбор единицы измерения температуры	°C в градусах Цельсия °F в градусах Фаренгейта
04	<b>AirC:</b> Калибровка встроенного датчика	Калибровка проводится после одного дня работы термостата при постоянной, установленной на нем температуре. Установите в помещении термометр на высоте 1,5 м от пола (высота установки термостата) и снимите его показания через 1 час. Если значение параметра калибровки „no“, то она не проводилась ранее. При помощи кнопок (-) и (+) введите значение температуры, показываемое термометром, и подтвердите ввод (OK). На дисплее появится надпись «Yes», введенное значение сохранилось в памяти термостата. Нажатием кнопки (↵) можно стереть калибровку и на дисплее появится надпись «no». <b>Внимание!</b> Во время калибровки все остальные термостаты должны быть отключены.
05	<b>OutC , AMbC , FlrC:</b> Калибровка внешнего датчика	Калибровка внешнего датчика проводится аналогично процессу калибровки, описанному в предыдущем пункте (“04 AirC”).
06	<b>HG:</b> Установка температуры незамерзания	Заводская установка 10°C. Измените значение при помощи кнопок (-) и (+) и подтвердите изменения (OK).
08	<b>Clr ALL:</b> Восстановление заводской установки параметров	Удерживайте кнопку (OK) в течении 10с в нажатом состоянии для возвращения к заводским установкам как в пользовательском, так и в профессиональном меню. <b>Внимание!</b> Прежде, чем, воспользоваться данной функцией убедитесь в том, что сможете восстановить уничтоженные настройки.
09	Версия программного обеспечения	<b>VerS</b> ____
10	<b>End:</b> Выход из меню параметров	End: Выход из меню параметров Нажмите (OK) для выхода из меню параметров.

## 5.7. ПЕРЕХОД К ПРОФЕССИОНАЛЬНОМУ МЕНЮ ПАРАМЕТРОВ

Чтобы войти в меню, надо перейти в режим выключения (⏻). Через некоторое время некоторые символы меню погаснут. В этот момент нажать и удерживать кнопку (↵) в течение 10 секунд пока на экране не появится следующий пункт меню: NOdE Hot:

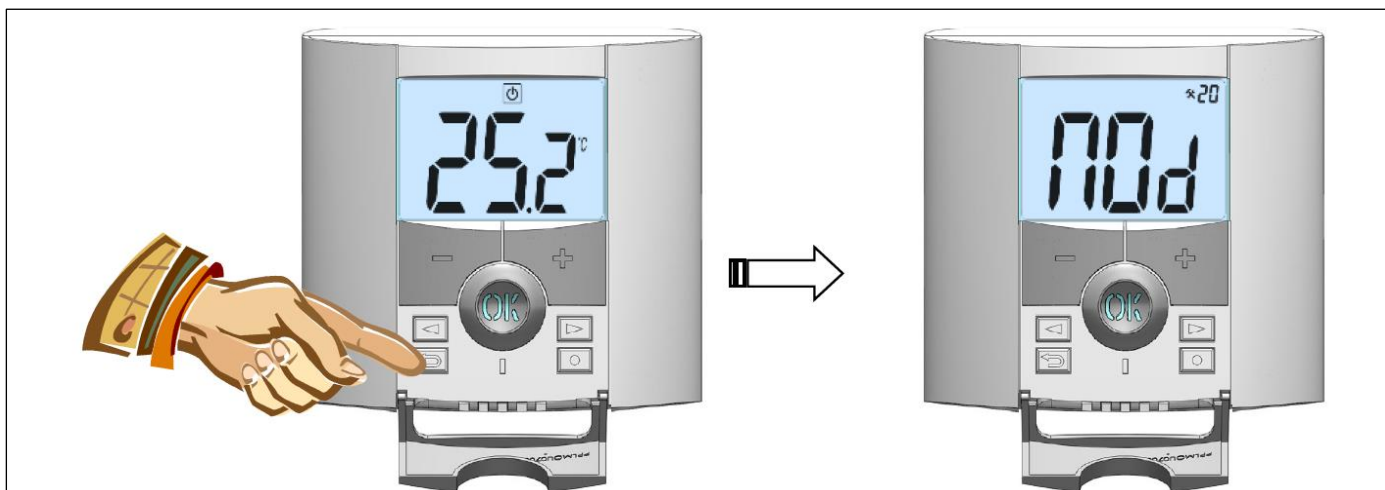

После того как Вы вошли в меню, перейдите к параметру, который вы хотите изменить с помощью кнопок (◀) или (▶).

Используйте кнопки (+) и (-) для редактирования и изменения параметров. Для подтверждения нажмите (OK).

Чтобы покинуть меню параметров перейдите к параметру "End" и затем нажмите на кнопку (OK).

**Примечание:** Вы всегда можете вернуться к значению параметра по умолчанию (заводская установка), если нажмете на клавишу (↵) пока значение параметра мигает.

ПАРАМЕТРЫ		ПРОФЕССИОНАЛЬНОЕ МЕНЮ ПАРАМЕТРОВ		
№	ОБОЗНАЧЕНИЕ	ОПИСАНИЕ ПАРАМЕТРА	ЗАВОДСКАЯ УСТАНОВКА	ДРУГИЕ ВОЗМОЖНЫЕ ЗНАЧЕНИЯ
20	<b>Mod</b>	Выбор режима работы	<b>"Hot"</b> Для применения в системах отопления	<b>"cld"</b> Для применения в системах охлаждения <b>"Rev"</b> Этот режим может быть выбран пользователем из главного меню. Для реверсивной системы.
21	<b>Out</b>	Тип подключаемых сервоприводов	<b>"NC"</b> Нормально закрытые	<b>"NO"</b> Нормально открытые
22	<b>PmP</b>	Функция защиты насоса от заклинивания: включение насоса на 1 минуту через каждые 12 часов после 24 часов простоя.	<b>"Yes"</b> Функция включена	<b>"No"</b> Функция выключена
23	<b>rEGU</b>	Выбор датчика для регулирования	<b>"AIR"</b> Регулирование по встроенному в термостат датчику воздуха	<b>"FLR"</b> Регулирование по датчику пола <b>"FL.L"</b> Регулирование по встроенному датчику с ограничением по датчику пола (установка пределов в пунктах 26 и 27) <b>"amb"</b> Регулирование по выносному датчику наружного воздуха
24	<b>AirS---</b>	Индикация температуры воздуха, измеряемой встроенным датчиком		"_._"
25	<b>OUTS---</b>	Индикация температуры, измеряемой датчиком температуры пола. (если датчик не подключен, то значение ERR)		"_._"
26	<b>FL.L</b>	Нижний предел температуры пола.	<b>"no"</b> Нижний предел не используется	От 5°C до <b>"FL.H"</b> (не более 35 °C)
27	<b>FL.H</b>	Верхний предел температуры пола.	<b>"no"</b> Верхний предел не используется	От <b>"FL.L"</b> до 40°C
28	<b>Typ</b>	Выбор типа регулирования	<b>"Reg"</b> ПИ регулирование (PWM)	<b>"hys"</b> Регулирование по гистерезису (Вкл/Выкл)
29	<b>tCy</b>	Параметр доступен, если значение параметра 28 "rEG". Выбор длительности цикла регулирования в минутах.	<b>"10"</b> Идеальное значение для всех теплых полов.	Вы можете увеличить это значение, если термостат используется для других типов отопления.
29	<b>HYS</b>	Параметр доступен, если значение параметра 28 "HySt". Выбор значения гистерезиса в °C	<b>"00.5"</b>	<b>"01.0"</b>



ПАРАМЕТРЫ		ПРОФЕССИОНАЛЬНОЕ МЕНЮ ПАРАМЕТРОВ		
№	ОБОЗНАЧЕНИЕ	ОПИСАНИЕ ПАРАМЕТРА	ЗАВОДСКАЯ УСТАНОВКА	ДРУГИЕ ВОЗМОЖНЫЕ ЗНАЧЕНИЯ
ПАРАМЕТРЫ 30 И 31 ДОСТУПНЫ, ЕСЛИ ЗНАЧЕНИЕ ПАРАМЕТРА 28 = "rEG".				
30	tON	Минимальное время разгона в минутах	"002"	от "0" до T cy/2
31	tOFF	Минимальное время между двумя циклами нагрева в минутах.	"002"	от "0" до T cy/2
32	Bp	Интервал зоны регулирования в °С <b>Примечание:</b> Если величина интервала слишком большая, то время реакции системы будет медленнее, что может повлиять на время регулирования.	"2.0" Идеальное значение для всех теплых полов с электронным управлением.	Регулировка "1" до "6.0" Хорошо утепленные дома: « 1.5°C » Плохо утепленные дома: « 4°C »
33	min	Ограничение диапазона регулирования температуры снизу. Установка нижнего предела встроенного датчика.	"05.0"	от « 5°C » до MAX
34	MAX	Ограничение диапазона регулирования температуры сверху. Установка верхнего предела встроенного датчика.	"37.0"	от min до « 37°C »
35	Uin	Функция «Открытое окно»	No	Yes
36	CLr	"Сброс" Возврат к заводским установкам	Нажмите на (OK) в течение 10 секунд.	
37	End	Выход из меню параметров	Нажмите на (OK) для выхода.	

## 7. ПОИСК И УСТРАНЕНИЕ НЕИСПРАВНОСТЕЙ

### ТЕРМОСТАТ НЕ ВКЛЮЧАЕТСЯ

Проблема в батарейках	<ul style="list-style-type: none"> <li>- Проверьте, удалена ли защитная полоска с батареек.</li> <li>- Проверьте ориентацию батареек.</li> <li>- Проверьте заряд батареек.</li> </ul>
-----------------------	---

### ДИОД МИГАЕТ КРАСНЫМ ЦВЕТОМ

Сбой в работе датчика	<p>Мигающий символ (  внутренний датчик)</p> <ul style="list-style-type: none"> <li>- Обратитесь к монтажной организации.</li> </ul> <p>Мигающий символ (  датчик пола).</p> <ul style="list-style-type: none"> <li>- Проверьте подключение датчика.</li> <li>- Отсоедините датчик и измерьте сопротивление омметром (значение должно быть ок.10кОм).</li> </ul>
Разряженные батарейки	<p>Мигающий символ (батарейки)</p> <ul style="list-style-type: none"> <li>- Замените сразу 2 батарейки.</li> </ul>

**ТЕРМОСТАТ РАБОТАЕТ КОРРЕКТНО, НО СИСТЕМА ОТОПЛЕНИЯ НЕ ФУНКЦИОНИРУЕТ.**

Связь с приемным модулем	Проверьте выполнение следующих условий: - Приемный модуль установлен на мин. расстоянии 50см от всех других беспроводных устройств (GSM, Wi-Fi) - Модуль нельзя устанавливать на металлической конструкции или в непосредственной близости от трубопровода (медь)
Выходы	- Проверьте прием сигнала - Проверьте подключения - Проверьте питание нагревательных элементов - Обратитесь к монтажной организации

**ТЕРМОСТАТ РАБОТАЕТ ПРАВИЛЬНО, НО ТЕМПЕРАТУРА В ПОМЕЩЕНИИ НЕ СООТВЕТСТВУЕТ УСТАНОВЛЕННОЙ ТЕМПЕРАТУРЕ.**

Калибровка	- Проведите калибровку термостата (пользовательское меню параметр 04). - Обратитесь к монтажной организации.
------------	---

## **8. УСЛОВИЯ ХРАНЕНИЯ И ТРАНСПОРТИРОВКИ**

Термостаты STOUT должны храниться в упаковке предприятия-изготовителя согласно условиям хранения по ГОСТ 15150-69.

Термостаты STOUT транспортируют любым видом транспорта в соответствии с правилами перевозки грузов и техническими условиями погрузки и крепления грузов, действующими на данном виде транспорта.

Термостаты STOUT при транспортировании следует оберегать от ударов и механических нагрузок, а их поверхность от нанесения царапин.

Термостаты STOUT хранят в условиях, исключающих вероятность их механических повреждений, в отапливаемых или не отапливаемых складских помещениях (не ближе одного метра от отопительных приборов), или под навесами.

## **9. УТИЛИЗАЦИЯ**

Утилизация изделия производится в соответствии с установленным на предприятии порядком (переплавка, захоронение, перепродажа), составленным в соответствии с Законами РФ №96-ФЗ "Об охране атмосферного воздуха", №89-ФЗ "Об отходах производства и потребления", №52-ФЗ "О санитарно-эпидемиологическом благополучии населения", а также другими российскими и региональными нормами, актами, правилами, распоряжениями и пр., принятыми во исполнение указанных законов.

## **10. ПРИЕМКА И ИСПЫТАНИЯ**

Продукция, указанная в данном паспорте, изготовлена, испытана и принята в соответствии с действующей технической документацией фирмы-изготовителя.



## 11. ГАРАНТИЙНЫЕ ОБЯЗАТЕЛЬСТВА

Изготовитель гарантирует соответствие термостатов STOUT требованиям безопасности, при условии соблюдения потребителем правил, установленных настоящим Техническим паспортом.

Срок службы термостатов STOUT при условии соблюдения потребителем правил, установленных настоящим Техническим паспортом и проведении необходимых сервисных работ составляет до 10 лет со дня передачи продукции потребителю.

Гарантийный срок составляет 24 месяца с даты продажи товара, но не может выходить за пределы срока службы товара.

Гарантия распространяется на все дефекты, возникшие по вине завода-изготовителя.

Гарантия не распространяется на дефекты, возникшие в случаях:

- нарушения паспортных режимов хранения, монтажа, испытания, эксплуатации или обслуживания изделия;
- ненадлежащей транспортировки и погрузочно-разгрузочных работ;
- наличия следов воздействия веществ, агрессивных к материалам изделия;
- наличия повреждений, вызванных пожаром, стихией, форс-мажорными обстоятельствами;
- повреждений, вызванных действиями потребителя;
- наличия следов постороннего вмешательства в конструкцию изделия.

Претензии к качеству товара могут быть предъявлены в течение гарантийного срока.

Неисправные изделия, вышедшие из строя в связи с производственным браком, в течение гарантийного срока ремонтируются или заменяются на новые бесплатно. Затраты, связанные с демонтажем и транспортировкой неисправного изделия в период гарантийного срока, Покупателю не возмещаются. В случае необоснованности претензии затраты на диагностику и экспертизу изделия оплачиваются Покупателем.

При предъявлении претензий к качеству товара, покупатель представляет следующие документы:

1. Заявление в произвольной форме, в котором указываются:
  - название организации или Ф.И.О. покупателя;
  - адрес покупателя и контактный телефон;
  - название и адрес организации, производившей монтаж;
  - адрес установки изделия;
  - краткое описание дефекта.
2. Документ, подтверждающий покупку изделия (накладная, кассовый чек, квитанция);
3. Фотографии неисправного изделия (в том числе с места установки);
4. Акт гидравлического испытания системы, в которой монтировалось изделие (в случае проведения гидравлического испытания);
5. Копия гарантийного талона со всеми заполненными графами.

В случае отсутствия в комплектации к продукции технического паспорта изделия, содержащего гарантийный талон, для получения гарантии необходимо распечатать с сайта [www.stout.ru](http://www.stout.ru) технический паспорт изделия вместе с гарантийным талоном. Продавец вносит в гарантийный талон сведения о приобретенном товаре, прикрепляет чек, накладную или квитанцию об оплате, скрепляет печатью или штампом. Покупатель ставит подпись об ознакомлении с условиями гарантии, правилами установки и эксплуатации.

Изготовитель оставляет за собой право вносить в конструкцию термостатов STOUT изменения, не ухудшающие качество изделий.



## 12. ГАРАНТИЙНЫЙ ТАЛОН

### Гарантийный талон

к накладной № \_\_\_\_\_ от « \_\_\_\_ » \_\_\_\_\_ г.

Наименование товара:

№	Артикул	Количество	Примечание

**Гарантийный срок 24 месяца с даты продажи.**

Претензии по качеству товара принимаются по адресу: 117418, Российская Федерация, Москва, Нахимовский пр-т, 47, офис 1522.

Тел.: +7 (495) 775-20-20, факс: 775-20-25

E-mail: [info@stout.ru](mailto:info@stout.ru)

**С условиями гарантии, правилами установки и эксплуатации ознакомлен:**

Покупатель: \_\_\_\_\_  
(подпись)

Продавец: \_\_\_\_\_  
(подпись)

Штамп или печать  
торгующей организации