



# Electrolux

## ИНСТРУКЦИЯ ПО ЭКСПЛУАТАЦИИ

### **Внутренние блоки напольно-потолочного типа:**

EACU/in-18H/UP3-DC/N8  
EACU/in-24H/UP3-DC/N8  
EACU/in-36H/UP3-DC/N8  
EACU/in-48H/UP3-DC/N8  
EACU/in-60H/UP3-DC/N8

### **Универсальные внешние блоки:**

EACO/out-18H/UP3-DC/N8  
EACO/out-24H/UP3-DC/N8  
EACO/out-36H/UP3-DC/N8  
EACO/out-48H/UP3-DC/N8  
EACO/out-60H/UP3-DC/N8



## Инструкция по эксплуатации кондиционера воздуха

### сплит-система бытовая

Внутренние блоки

напольно-потолочного типа:

EACU/in-18H/UP3-DC/N8

EACU/in-24H/UP3-DC/N8

EACU/in-36H/UP3-DC/N8

EACU/in-48H/UP3-DC/N8

EACU/in-60H/UP3-DC/N8

Универсальные внешние блоки:

EACO/out-18H/UP3-DC/N8

EACO/out-24H/UP3-DC/N8

EACO/out-36H/UP3-DC/N8

EACO/out-48H/UP3-DC/N8

EACO/out-60H/UP3-DC/N8

## Мы благодарим Вас за сделанный выбор!

Вы выбрали первоклассный продукт от Electrolux, который, мы надеемся, доставит Вам много радости в будущем. Electrolux стремится предложить как можно более широкий ассортимент качественной продукции, который сможет сделать Вашу жизнь еще более удобной. Получить подробную информацию Вы можете на сайте [www.home-comfort.ru](http://www.home-comfort.ru). Внимательно изучите данное руководство, чтобы правильно использовать Ваш новый кондиционер воздуха и наслаждаться его преимуществами. Мы гарантируем, что он сделает Вашу жизнь намного легче благодаря легкости в использовании.

Адреса сервисных центров Вы можете найти на сайте: [www.home-comfort.ru](http://www.home-comfort.ru) или у Вашего дилера.

## Содержание

Назначение кондиционера	3
Условия безопасной эксплуатации	3
Рекомендации по экономии электроэнергии	4
Правила безопасной эксплуатации	4
Инверторные технологии	5
Система защиты	5
Устройство кондиционера	5
Правила пользования пультом ДУ	6
Описание кнопок пульта дистанционного управления	6
Режимы работы	9
Описание режимов работы	10
Проводной пульт управления	12
Инструкция по работе проводного пульта	14
Установка проводного пульта	18
Уход и обслуживание	18
Инструкция по технике безопасности	19
Установка внутреннего блока	20
Подсоединение трубопроводов хладагента внутреннего блока	23
Подсоединение дренажной трубки	24
Электропроводка	25
Установка внешнего блока	26
Подсоединение трубопроводов хладагента внешнего блока	27
Транспортировка и хранение	29
Срок эксплуатации	29
Утилизация	29
Дата изготовления	29
Гарантия	29
Комплектация	29
Сертификация	29
Технические характеристики	31
Форма протокола о приемке оборудования после проведения пуско-наладочных работ	32
Форма протокола тестового запуска	32
Гарантийный талон	33

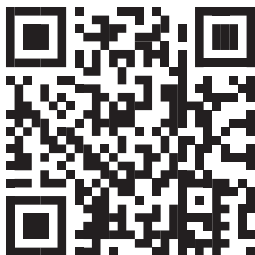

### Примечание:

В тексте данной инструкции кондиционер воздуха может иметь такие технические названия, как прибор, устройство, аппарат и т.п.

## Назначение кондиционера

Кондиционер воздуха типа сплит-система предназначен для создания оптимальной температуры воздуха при обеспечении санитарно-гигиенических норм в жилых, общественных и административно-бытовых помещениях.

Кондиционер осуществляет охлаждение, осушение, нагрев, вентиляцию и очистку воздуха от пыли.

## Условия безопасной эксплуатации

- Используйте правильное напряжение питания в соответствии с требованиями в заводском паспорте. В противном случае могут произойти серьезные сбои, возникнуть опасность для жизни или пожар.
- Не допускайте попадания грязи в автоматический выключатель источника питания или розетку. Надежно подсоедините шнур источника питания во избежание получения удара электрическим током или пожара.
- Используйте правильное напряжение питания в соответствии с требованиями в могут произойти серьезные сбои, возникнуть опасность для жизни или пожар.
- Не допускайте попадания грязи в автоматический выключатель источника питания или розетку. Надежно подсоедините шнур источника питания во избежание получения удара электрическим током или пожара.
- Не отключайте автоматический выключатель источника питания и не выдергивайте шнур в процессе работы устройства. Это может привести к пожару.
- Ни в коем случае не разрезайте и не пережимайте шнур источника питания, поскольку вследствие этого шнур питания может быть поврежден. В случае повреждения шнура питания можно получить удар электрическим током или может вспыхнуть пожар.
- Ни в коем случае не вставляйте палки или аналогичные предметы во внешний блок прибора. Так как вентилятор вращается при высокой скорости, такое действие может стать причиной получения телесного повреждения.
- Для Вашего здоровья вредно, если охлажденный воздух попадает на Вас в течение длительного времени. Рекомендуется отклонить направление воздушного потока таким образом, чтобы проветривалась вся комната.
- Отключите прибор с помощью пульта дистанционного управления в случае, если произошел сбой в работе.
- Не проводите ремонт прибора самостоятельно. Если ремонт будет выполнен неквалифицированным специалистом, то это может стать причиной поломки кондиционера, а также удара электрическим током или пожара.
- Не допускайте попадания воздушного потока на газовую горелку и электрическую плиту.
- Не касайтесь функционирующих кнопок влажными руками.
- Не допускайте попадания каких-либо предметов на внешний блок кондиционера.
- Кондиционер должен быть заземлен.
- Запрещается вносить изменения в конструкцию кондиционера. В противном случае это может привести к таким последствиям, как протечка воды, короткое замыкание, удар электрическим током, поломка, пожар и др.
- Такие работы, как, к примеру, пайка труб, должны выполняться вдали от легковоспламеняющихся предметов, в том числе от хладагента.
- Если сетевой шнур поврежден, он должен быть заменен.
- Место, где этот продукт установлен, должно иметь надежное электрическое заземление. Пожалуйста, не подключайте кабель для заземления этого продукта к различным трубам, воздуховодам, дренажным линиям, объектам молниезащиты, а также другим трубам, чтобы избежать удара током и повреждений, вызванных другими факторами.
- Подключение должно производиться квалифицированным электриком. Все подключения должны соответствовать электротехническим правилам и нормам.
- Проверьте напряжение питания в электрической сети, оно должно соответствовать стандартам.
- Необходимо подключать кондиционер к сети электропитания, которая имеет УЗО и автоматический выключатель.
- Никогда не используйте бензин или другие горючие газы вблизи кондиционера, это очень опасно.
- Для включения и выключения кондиционера воспользуйтесь кнопкой вкл./выкл.
- Ничего не прикрепляйте к вентиляционно-му отверстию для забора и выхода воздуха как на внутреннем, так и на наружном

## 4 Electrolux

блоке. Это опасно, потому что вентилятор вращается на высокой скорости.

- Не охлаждайте и не нагревайте комнату слишком сильно, если в ней присутствуют маленькие дети или инвалиды.

### Рекомендации по экономии электроэнергии

Выполнение следующих рекомендаций обеспечит экономию электроэнергии:

- Поддерживайте комфортную температуру воздуха, избегайте переохлаждения и перегрева помещения.
- В режиме охлаждения не допускайте попадания прямых солнечных лучей в помещение, закрывайте окна шторами.
- Во избежание утечки охлажденного или нагретого воздуха из помещения не открывайте без необходимости двери и окна.
- Для включения и отключения кондиционера в заданное время пользуйтесь таймером.
- Во избежание снижения эффективности или выхода кондиционера из строя не загромождайте посторонними предметами воздухозаборную и воздуховыпускную решетки.
- При длительном перерыве в работе отключите кондиционер от сети электропитания и извлеките элементы питания из пульта управления. Когда кондиционер подключен к сети электропитания, электроэнергия потребляется, даже если кондиционер не работает. При возобновлении эксплуатации подключите кондиционер к сети электропитания за 12 часов до начала работы.
- Загрязненный воздушный фильтр снижает эффективность охлаждения и нагрева, поэтому чистите его каждые две недели.

### Правила безопасной эксплуатации

#### Предусловные проверки

- После длительного перерыва в работе кондиционера очистите воздушный фильтр. При постоянной эксплуатации кондиционера чистите воздушный фильтр раз в две недели.
- Следите, чтобы воздухозаборные и воздуховыпускные решетки внутреннего и наружного блоков не были загромождены посторонними предметами.
- Правила безопасной эксплуатации
- Во избежание поражения электрическим

током и пожара не лейте воду или другую жидкость и не допускайте попадания брызг на внутренний блок и пульт дистанционного управления.

- Во избежание пожара не храните легковоспламеняющиеся материалы (клеи, лаки, бензин) рядом с кондиционером.
- Во избежание травм и повреждения кондиционера не касайтесь воздухозаборных и воздуховыпускных решеток при работе направляющей заслонки.
- Не просовывайте пальцы и посторонние предметы через воздухозаборную и воздуховыпускную решетки. Это может привести к травме от вращающегося вентилятора.
- Во избежание травм не снимайте кожух с вентилятора наружного блока.
- Не включайте и не отключайте кондиционер сетевым выключателем. Используйте для этого кнопку вкл/выкл на пульте дистанционного управления.
- Не позволяйте детям играть с кондиционером.
- Не пытайтесь самостоятельно отремонтировать кондиционер. Обратитесь к квалифицированному специалисту.
- Заземление обеспечивает безопасность при проведении ремонта и чистки кондиционера. Тем не менее при проведении любых работ рекомендуется отключать его от сети электропитания.



#### Внимание!

Перед началом эксплуатации кондиционера внимательно изучите данную инструкцию.

Кондиционер предназначен для поддержания комфортных условий в помещении. Используйте его только по прямому назначению в соответствии с требованиями данной инструкции.

#### Требования при эксплуатации

Температурный диапазон эксплуатации

Диапазон рабочих температур	Температура внутри помещения DB	Температура снаружи помещения DB
Верхний предел охлаждения	30	48
Нижний предел охлаждения	16	-20
Верхний предел нагрева	30	24
Нижний предел нагрева	16	-20

- Убедитесь, что кондиционер подключен к сети электропитания в соответствии с требованиями настоящего руководства.
- Не используйте кондиционер не по его прямому назначению (сушка одежды, замораживание продуктов и т.п.).
- Не допускайте детей к работе с кондиционером.
- Не загромождайте отверстия входа и выхода воздуха наружного и внутреннего блоков.
- Не эксплуатируйте кондиционер, если помещение задымлено, а также если в воздухе большое содержание пыли, ядовитых веществ, кислотных или щелочных паров.



**Внимание!**

Эксплуатация кондиционера с нарушением указанных выше условий может привести к выходу его из строя.

**Инверторные технологии**

В инверторных кондиционерах Electrolux используется инновационный DC компрессор постоянного тока, который имеет большую производительность, по сравнению с традиционным AC компрессором переменного тока. Super DC инвертор объединяет в себе два модуля управления: PAM – для максимально быстрого охлаждения помещения, и PWM – для поддержания температуры в помещении с минимальным потреблением электроэнергии. Данная серия относится к наивысшему классу энергоэффективности «A/A»\*. Это означает, что мощность охлаждения более чем в 3 раза выше потребляемой мощности. Столь значительная экономия электроэнергии позволяет существенно снизить Ваши расходы на обслуживание кондиционера. Кроме этого, появляется возможность установить кондиционер там, где есть большие ограничения по потреблению электроэнергии.

Инвертор при включении обеспечивает максимально быстрое охлаждение воздуха. Войдя в стабильный режим работы, кондиционер максимально точно контролирует температуру в помещении и поддерживают её на заданном уровне.

\* Может изменяться в зависимости от серии и поколения. Для получения более подробной информации – обращайтесь к продавцу.

**Система защиты**

Устройство защиты может автоматически выключить кондиционер в следующих случаях:

Режим	Причина
ОБОГРЕВ	Если температура воздуха вне помещения выше 24°C
	Если температура воздуха вне помещения ниже -20°C
	Если температура в комнате выше 27°C
ОХЛАЖДЕНИЕ	Если температура воздуха вне помещения выше 48°C
	Если температура воздуха вне помещения ниже -20°C
ОСУШЕНИЕ	Если температура в комнате ниже 18°C



**Примечание!**

Не регулируйте вручную вертикальные и горизонтальные жалюзи, в противном случае может произойти их поломка. Чтобы предотвратить образование конденсата, не допускайте длительного направления воздушного потока вниз в режиме «Охлаждение» или «Осушение».

## Устройство кондиционера

Кондиционер состоит из внутреннего и наружного блоков, соединенных трубопроводами. Управление кондиционером осуществляется при помощи пульта дистанционного управления или панели управления и индикации внутреннего блока.

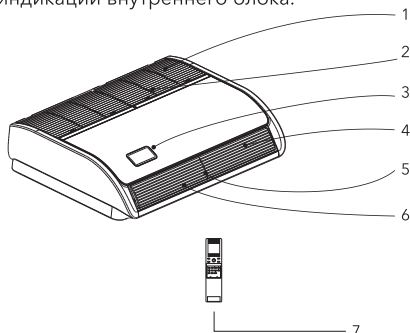

Универсальный внешний блок  
EACO/out-18H/UP3-DC/N8  
EACO/out-24H/UP3-DC/N8  
EACO/out-36H/UP3-DC/N8  
EACO/out-48H/UP3-DC/N8  
EACO/out-60H/UP3-DC/N8

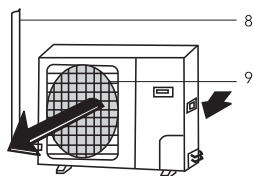

### Внутренний блок

1. Воздухозаборная решетка.
2. Встроенный воздушный фильтр.
3. Дисплей.
4. Выход воздуха.
5. Вертикальные жалюзи.
6. Горизонтальные жалюзи.
7. Пульт дистанционного управления.

### Наружный блок

8. Трубопровод хладагента.
9. Выход воздуха.

## Правила пользования пультом дистанционного управления

- Убедитесь в отсутствии преград для сигнала дистанционного управления.
- Сигнал дистанционного управления может приниматься на расстоянии до 8 м.
- Не роняйте и не бросайте пульт дистанционного управления.
- Не располагайте пульт дистанционного управления в местах прямого попадания солнечных лучей.

## Описание кнопок пульта дистанционного управления

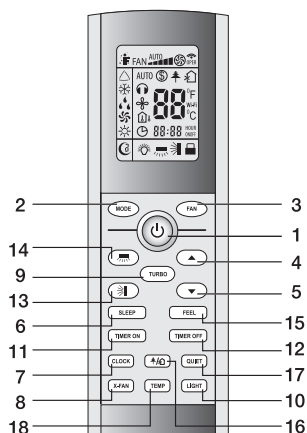

- 1 КНОПКА ON/OFF – Включение/выключение.
- 2 КНОПКА MODE – Выбор режима работы.
- 3 КНОПКА FAN – Скорость вращения вентилятора.
- 4 КНОПКА ▲ – Кнопка увеличения температуры.
- 5 КНОПКА ▼ – Кнопка уменьшения температуры.
- 6 КНОПКА SLEEP – Ночной режим.
- 7 КНОПКА CLOCK – Часы.
- 8 КНОПКА X-FAN – Функция продувки испарителя.
- 9 КНОПКА TURBO – Режим Турбо.
- 10 КНОПКА LIGHT – Подсветка дисплея на внутреннем блоке.
- 11 КНОПКА TIMER ON – Включение таймера.
- 12 КНОПКА TIMER OFF – Отключение таймера.
- 13 КНОПКА  – Выбор положения горизонтальных жалюзи.
- 14 КНОПКА  – Выбор положения вертикальных жалюзи\*.
- 15 КНОПКА I FEEL – Функция I FEEL.
- 16 КНОПКА HEALTH/AIR – Включение режимов ионизации и «приток свежего воздуха»\*.
- 17 КНОПКА QUIET – Тихий режим\*.
- 18 КНОПКА TEMP – Установка температуры\*.

## Описание режимов работы

- 1 ON/OFF (ВКЛЮЧЕНИЕ/ВЫКЛЮЧЕНИЕ)  
Нажмите кнопку ON/OFF. Когда прибор

получит сигнал, то на дисплее внутреннего блока загорится индикатор режима работы (🕒). При нажатии кнопки второй раз, прибор будет выключен. Включая или выключая прибор, функция TIMER и функция SLEEP будут отключены, но предварительные настройки сохранятся.

**2 MODE (РЕЖИМ РАБОТЫ)**

Нажатием кнопки выбирается режим работы в следующей последовательности: AUTO (АВТОМАТИЧЕСКИЙ), COOL (ОХЛАЖДЕНИЕ), DRY (ОСУШЕНИЕ), HEAT (НАГРЕВ), FAN (ВЕНТИЛЯТОР). На дисплее пульта высвечиваются соответствующие знаки индикации режимов:

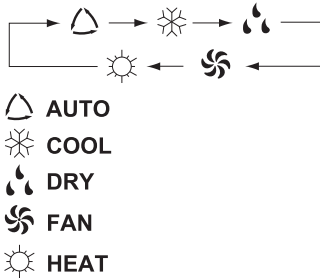

**Примечание:**

**О РЕЖИМЕ AUTO (АВТОМАТИЧЕСКИЙ РЕЖИМ РАБОТЫ)**

Когда выбран режим AUTO (АВТОМАТИЧЕСКИЙ РЕЖИМ РАБОТЫ), установленная температура отображаться на LCD-дисплее не будет, кондиционер в зависимости от температуры воздуха в помещении автоматически начинает работать в режиме охлаждения или нагрева, создавая комфортные условия для пользователя.

**3 FAN (ВЫБОР СКОРОСТИ ВРАЩЕНИЯ ВЕНТИЛЯТОРА)**

Нажатием кнопки FAN скорость вентилятора меняется в следующей последовательности:

AUTO - Низкая - Средняя - Высокая

На дисплее высвечивается соответствующая индикация скорости вентилятора:

AUTO; "▲" - Низкая;

"▲▲" - Средняя; "▲▲▲" - Высокая

В режиме AUTO скорость вентилятора задается автоматически в зависимости от разницы заданной температуры и температуры окружающего воздуха.

**4 КНОПКА НАСТРОЙКИ КОМНАТНОЙ ТЕМПЕРАТУРЫ ▲**

Используется для увеличения температуры, значений таймера. Для того, чтобы увеличить температуру, нажмите кнопку ▲.

Непрерывное нажатие и удержание кнопки ▲ более 2 секунд соответственно будет быстро увеличивать температуру до того момента, пока кнопка не будет отжата. В режиме AUTO функция регулировки температуры отсутствует. Диапазон регулировки температур: 16-30 °C или 61-86 °F.

**5 КНОПКА НАСТРОЙКИ КОМНАТНОЙ ТЕМПЕРАТУРЫ ▼**

Используется для уменьшения температуры, значений таймера. Непрерывное нажатие и удержание кнопки ▼ более 2 секунд соответственно будет быстро понижать температуру до того момента, пока кнопка не будет отжата. В режиме AUTO функция регулировки температуры отсутствует.

**6 SLEEP (НОЧНОЙ РЕЖИМ)**

Используется для установки или отмены НОЧНОГО РЕЖИМА. После включения прибора функцию установки ночного режима нужно активировать. После выключения прибора все существующие настройки функции НОЧНОГО РЕЖИМА будут отменены. При установке функции НОЧНОГО РЕЖИМА на дисплее пульта высвечивается значок 🌙. В этом режиме может быть применена функция TIMER. В режиме AUTO и FAN данная функция недоступна.



**7 CLOCK (ЧАСЫ)**

Нажатием кнопки CLOCK (ЧАСЫ) можно выставить время часов, значок 🕒 начнет мигать на дисплее. На момент мигания знака 🕒 в течение 5 секунд можно выставить время, нажимая кнопку ▲ или кнопку ▼, непрерывным нажатием и удержанием кнопки – более 2 секунд значение времени будет изменяться каждые 0,5 сек на 1 значение.

После того, как значок CLOCK (ЧАСЫ) перестанет мигать и на дисплее появится постоянно горящий значок 🕒 – значит время выставлено. После установки времени нажмите кнопку CLOCK повторно для подтверждения. После отключения прибора из сети часы необходимо выставить заново. Знак индикации 🕒 высвечивается на дисплее после подачи

## 8 Electrolux

электропитания. В зоне индикации часов высвечивается текущее время либо значение времени таймера в зависимости от установок.

- 8 X-FAN (функция продувки испарителя)  
Данная функция может быть использована только в режимах ОХЛАЖДЕНИЕ и ОСУШЕНИЕ. Для включения функции нажмите на кнопку X-FAN, при этом на дисплее отобразится . В случае, если функция активна, при выключении сплит-системы с помощью кнопки ON/OFF, кондиционер продолжит продувать испаритель на самой низкой скорости вращения вентилятора в течение 2х минут. Это позволит просушить теплообменник внутреннего блока, для предотвращения образования неприятного запаха. По умолчанию функция не активна – после нажатия кнопки ON/OFF кондиционер незамедлительно выключается.
- 9 TURBO (ТУРБО-РЕЖИМ)  
В режиме COOL (ОХЛАЖДЕНИЕ) и HEAT (ОБОГРЕВ) нажатием кнопки TURBO можно включить/выключить функцию ТУРБО-РЕЖИМ. После включения на дисплее появится значок . При переключении режимов либо при увеличении/уменьшении скорости вращения вентилятора, функция ТУРБО-РЕЖИМ автоматически отключается.









### Примечание:

#### О РЕЖИМЕ TURBO

После запуска данной функции прибор начнет работать на максимальной мощности, чтобы обогреть или охладить помещение как можно скорее.

- 10 LIGHT (ПОДСВЕТКА ДИСПЛЕЯ НА ВНУТРЕННЕМ БЛОКЕ)  
Нажатием кнопки LIGHT можно включить/выключить функцию ПОДСВЕТКИ ДИСПЛЕЯ на внутреннем блоке. После выключения прибора из сети функцию LIGHT необходимо подключить заново.
- 11 TIMER ON (ВКЛЮЧЕНИЕ ТАЙМЕРА)  
Нажатием кнопки TIMER ON (ВКЛЮЧЕНИЕ ТАЙМЕРА) устанавливается функция включения кондиционера по таймеру. Значок  появится на дисплее и замигает, в этот момент появятся мигаю-

щие часы с помощью которых можно установить время таймера. В течение 5 секунд, пока часы на дисплее будут мигать, нажимая кнопку  или , время можно увеличить или уменьшить на 1 минуту. Удерживая кнопку  или  более 2 секунд, время можно увеличить или уменьшить на 10 минут. После того, как время на часах установлено, на дисплее появится значок  и на часах отобразится текущее время. Нажмите кнопку TIMER ON чтобы сохранить время таймера. Теперь время установлено. Повторное нажатие кнопки TIMER ON отменит функцию таймера. Значок  на дисплее исчезнет. Теперь таймер отключен. Перед тем, как выставить таймер, на часах необходимо установить действующее время.

- 12 TIMER OFF (ВЫКЛЮЧЕНИЕ ТАЙМЕРА)  
Нажатием кнопки TIMER OFF (ВЫКЛЮЧЕНИЕ ТАЙМЕРА) можно отключить таймер. Таймер можно отключить пока на дисплее мигает значок . Метод отключения таймера аналогичен методу установки функции TIMER ON (ВКЛЮЧЕНИЕ ТАЙМЕРА).
- 13 SWING UP AND DOWN (ПОЛОЖЕНИЕ ЖАЛЮЗИ)  
Нажатием кнопки SWING UP AND DOWN можно регулировать положения горизонтальных жалюзи внутреннего блока под необходимым Вам углом. Выбор положения горизонтальных жалюзи осуществляется в следующей последовательности:

Режим качания включает в себя весь угол обдува. Ниже показаны 3 основных стандартных положения жалюзи внутреннего блока.



Если нажать на кнопку  и удерживать в течение 2 сек жалюзи начнут качаться, затем, если кнопку отжать, положение жалюзи



зафиксируется в выбранном положении. Также, в режиме покачивания, нажатием кнопки более 2 сек фиксируется необходимый угол поворота жалюзи. Данное положение будет сохранено до следующей регулировки.

- 14 SWING LEFT and RIGHT – данная функция не используется.





**Примечание:**

Вертикальные жалюзи можно отрегулировать вручную.

**15 I-FEEL (режим I-Feel)**

Нажатием данной кнопки включается и выключается режим I-FEEL. Когда функция активна, пульт ДУ передает кондиционеру актуальную температуру окружающего воздуха в непосредственной близости от себя. В результате кондиционер устанавливает заданную температуру воздуха в помещении, ориентируясь на показания датчика температуры пульта ДУ. Когда данная функция выключена, кондиционер ориентируется на показания датчика температуры установленного во внутреннем блоке сплит-системы.

**Символы индикаторов на ЖК-дисплее:**



- Индикатор режима охлаждения
- Индикатор режима осушения
- Индикатор режима вентиляции
- Индикатор режима обогрева
- Индикатор автоматической скорости вращения вентилятора
- Индикатор высокой скорости вращения вентилятора
- Индикатор средней скорости вращения вентилятора
- Индикатор низкой скорости вращения вентилятора
- Индикатор функции SMART
- Индикатор ночного режима работы
- Индикатор функции IFEEL
- Индикатор интенсивного режима работы
- Индикатор передачи сигнала

ON 88:88 Индикатор установки часов и таймера  
OFF 88:88

88°C Индикатор установки температуры

**Замена батареек**

- 1** Сдвинуть крышку с обратной стороны пульта ДУ, нажав на специальный рычаг.
- 2** Вставить две щелочные батарейки типа AAA, убедитесь, что они вставлены в соответствии с указанным направлением.
- 3** Нажмите кнопку включения/выключения прибора.

**Примечание:**

Замените батарейки, если ЖК-дисплей пульта ДУ не светится или пульт ДУ не может быть использован для изменения настроек кондиционера. Используйте новые батарейки типа AAA. Если вы не используете пульт ДУ более месяца, извлеките батарейки.

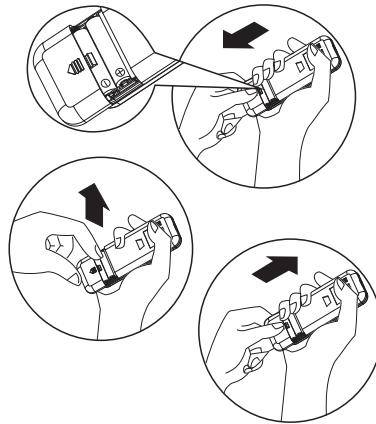

**Примечание:**

Замените батарейки, если ЖК-дисплей пульта ДУ не светится или пульт ДУ не может быть использован для изменения настроек кондиционера. Используйте новые батарейки типа AAA. Если вы не используете пульт ДУ более месяца, извлеките батарейки.

**Режимы работы**

Размораживание наружного блока. В процессе обогрева кондиционер будет автоматически размораживаться для увели-

## 10 Electrolux

чения своей производительности. Обычно это занимает от 2 до 10 минут. Во время размораживания вентиляторы не работают. После того, как размораживание завершено, режим обогрева включается автоматически.

### 1 ВЫБОР РЕЖИМА

Каждый раз при нажатии кнопки MODE режимы изменяются в следующем порядке:

Охлаждение - Осушение - Вентиляция - Обогрев - Охлаждение - и далее по порядку.

### 2 СКОРОСТЬ ВРАЩЕНИЯ ВЕНТИЛЯТОРА

Каждый раз при нажатии кнопки FAN скорость вентилятора меняется в следующей последовательности:

Авто - высокая - средняя - низкая - Авто - и далее по порядку.

В режиме вентиляции доступны только высокая, средняя и низкая скорости вращения вентилятора. В режиме осушения скорость автоматически установлена на низкую, кнопка регулировки скорости вращения вентилятора «FAN» не работает в этом случае.

### 3 УСТАНОВКА ТЕМПЕРАТУРЫ



Нажмите 1 раз, чтобы поднять температуру на 1°C



Нажмите 1 раз, чтобы понизить температуру на 1°C

Диапазон установки температур

ОБОГРЕВ, ОХЛАЖДЕНИЕ	16°C ~ 30°C
---------------------	-------------



#### Примечание:

Иногда кондиционер не сразу реагирует на смену режимов. Подождите 3 минуты. После начала работы кондиционера в режиме ОБОГРЕВ теплый воздух начинает поступать только через 2-5 минут. Подождите 3 минуты перед тем, как перезапустить прибор.

### 4 Направление воздушного потока

Направление потоков воздуха регулируется автоматически определенным положением жалюзи в соответствии с заданным режимом после включения устройства.

Режим работы	Направление потока воздуха
ОХЛАЖДЕНИЕ, ОСУШЕНИЕ	горизонтально
ОБОГРЕВ, ВЕНТИЛЯЦИЯ	вниз

Направление потока воздуха можно отрегулировать самостоятельно нажатием кнопки «SWING» на пульте управления.



#### Примечание:

Горизонтальное управление воздушным потоком недоступно для кассетного типа

Вертикальный контроль потока воздуха (при помощи пульта ДУ)

Воспользуйтесь пультом ДУ для того, чтобы установить различные углы потока воздуха.

Направление воздушного потока

Нажмите кнопку «SWING» один раз и горизонтальные жалюзи будут автоматически наклоняться вниз и вверх.

Выбор желаемого направления воздушного потока

Нажмите кнопку «SWING» вновь, когда захотите задать нужное направление воздуха.



#### Внимание:

Во избежание неисправности не поворачивайте вертикальные жалюзи вручную. Если это все-таки произошло, в первую очередь выключите блок, затем отсоедините его от сети питания и включите вновь.

Не оставляйте вертикальные жалюзи в нижнем положении на протяжении длительного времени в режиме ОХЛАЖДЕНИЯ или ОСУШЕНИЯ, чтобы предотвратить образование конденсата и стекания его на пол.

## Описание режимов работы

### РЕЖИМ SMART

При нажатии кнопки SMART кондиционер перейдет в автоматический режим независимо от того, включен кондиционер или нет. В этом режиме температура и скорость вентилятора устанавливаются автоматически в зависимости от текущей комнатной температуры.

Режим работы и необходимая температура определяются температурой в помещении		
Комнатная температура	Режим работы	Необходимая температура
Ниже T -3°C	ОБОГРЕВ	T
T -3°C ≤ T внутри комнаты ≤ T +3°C	ВЕНТИЛЯЦИЯ	T
Выше T +3°C	ОХЛАЖДЕНИЕ	T

Кнопка SMART не функционирует в режиме SUPER



**Примечание:**

Температура и направление воздушного потока задаются автоматически в режиме SMART. Тем не менее, если вы чувствуете дискомфорт, температура может быть уменьшена или увеличена на 7°C с помощью пульта ДУ.

Что позволяет сделать режим SMART		
Ваши ощущения	Кнопка	Процедура настройки
Дискомфорт от интенсивности воздушного потока	FAN 	При каждом нажатии кнопки скорость вращения вентилятора внутреннего блока будет изменяться между <u>высокой, средней и низкой</u> .
Дискомфорт от направления воздушного потока	SWING 	Нажмите один раз для изменения направления потока воздуха в вертикальной плоскости. Нажмите еще раз, чтобы задать нужное <u>направление</u> .

**КНОПКА CLOCK**

Вы можете установить время с помощью нажатия кнопки CLOCK, используя кнопки и для установки времени. Затем нажмите кнопку CLOCK, чтобы зафиксировать установленное время.

**РЕЖИМ ТАЙМЕР**

Удобно установить таймер на включение нажатием кнопки TIMER ON утром для того, чтобы в помещении была установлена комфортная температура к тому времени, как вы вернетесь домой. Вы также можете установить таймер на выключение TIMER OFF, чтобы насладиться полноценным сном ночью.

**Как установить таймер на включение TIMER ON**

Кнопка TIMER ON позволяет установить время включения кондиционера в удобное время.

- 1 Нажмите TIMER ON, «12:00 ON» замигает на экране, затем воспользуйтесь кнопками и для выбора желаемого времени включения устройства.



Нажмите или кнопку один раз, чтобы увеличить или уменьшить время на 1 минуту.

Нажмите или и удерживайте кнопку в течение 2 секунд, чтобы увеличить или уменьшить время на 10 минут.

Нажмите или и удерживайте кнопку более длительное время для того, чтобы увеличить или уменьшить время на 1 час.



**Примечание:**

Если вы не установите время в течение 5 секунд после нажатия кнопки TIMER ON, пульт ДУ автоматически выйдет из режима установки таймера.

- 2 Когда желаемое время появится на экране, нажмите кнопку TIMER ON для подтверждения. Вы услышите звуковой сигнал. «ON» перестанет мигать. На внутреннем блоке загорится индикатор TIMER.
- 3 Через 5 секунд после установки таймера на экране пульта ДУ появится время вместо установленного таймера.

Как отменить таймер включения TIMER ON  
Снова нажмите кнопку TIMER ON, вы услышите звуковой сигнал, и индикатор исчезнет. Режим TIMER ON отменен.



**Примечание:**

То же самое для установки таймера на выключение TIMER OFF, вы можете задать желаемое время автоматического отключения.

**ФУНКЦИЯ SLEEP**

Функция SLEEP может быть установлена в режимах ОХЛАЖДЕНИЯ, ОБОГРЕВА или ОСУШЕНИЯ. Данная функция позволяет создать более комфортные условия для сна.

## 12 Electrolux

Устройство автоматически выключится после 8-ми часовой работы.

### РЕЖИМ СУПЕР

(Недоступен в режиме обогрева)

- Режим SUPER используется для вкл/выкл режима быстрого охлаждения. В данном режиме кондиционер работает на максимальной мощности с целью быстрого охлаждения помещения до 16 °С. Прибор может быть использован для быстрого обогрева помещения до 30 °С
- Режим SUPER может быть установлен, когда устройство работает или подключено к сети.
- В режиме SUPER вы можете установить направление потока воздуха или таймер. Если вы хотите отключить режим SUPER, нажмите любую из кнопок – SUPER, MODE, FAN, ВКЛ/ВЫКЛ или SLEEP.



### Примечание:

- Кнопка SMART недоступна в режиме SUPER.
- Устройство продолжит работать в режиме SUPER при заданной температуре 16 °С, если вы не выходите из данного режима, нажимая любую кнопку из перечисленных выше.

## Проводной пульт управления

Пульт управления универсальный проводной ELECTROLUX EAC-WRC/UP3 для полупромышленных сплит-систем

Размеры

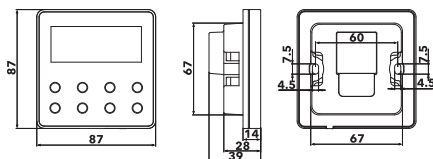

Компоненты

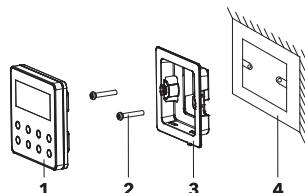

- 1 Проводной пульт.
- 2 Крепеж М4-25.
- 3 Установочный короб для проводного пульта.
- 4 Короб для подключения внутри стены (подготавливается потребителем).

### Рекомендации перед установкой:

- 1 Пожалуйста, не устанавливайте проводной пульт в месте, с повышенной влажностью и там, где он может быть залит водой.
- 2 Пожалуйста, не устанавливайте проводной пульт вблизи источников повышенного тепла или под прямыми солнечными лучами.
- 3 Пожалуйста, не устанавливайте проводной пульт в месте, обращенном к окну, чтобы избежать помех соседнего пульта дистанционного управления той же модели.
- 4 Перед установкой, пожалуйста, отключите напряжение в подсоединяемой линии, пульт запрещается устанавливать под напряжением.

Пожалуйста, обратите внимание на следующие уведомления:

- 1 Убедитесь, что интерфейс коммуникационного провода верный, в противном случае сигнал может не работать.
- 2 Сигнальный провод проводного контроллера должен быть отделен от кабеля питания, минимальное расстояние должно быть больше 20 см, иначе сигнал может работать не корректно.
- 3 Если устройство установлено в месте, где вероятно воздействие электромагнитного излучения, сигнальный провод проводного контроллера должен быть выполнен из STP (экранированная витая пара).

Проводной контроллер следует устанавливать только в помещении с температурным диапазоном 0 ~ 50 °С.

- 1.3 Выберите правильный сигнальный провод проводного пульта: 2-жильный сигнальный провод (сечение провода  $\geq 0,75$  мм, длина < 30 м, рекомендуемая длина – 8 м).

Далее представлена схема установки проводного пульта.

- 1 Перед установкой, пожалуйста, отключите электропитание внутреннего блока, уста-

- новка проводного пульта при работающем блоке не допускается.
- Извлеките 2-жильный кабель (витая пара) проходящий внутри стены из установочного отверстия, проденьте провод через соединительное отверстие в задней части корпуса проводного контроллера.
  - Прикрепите установочный короб проводного контроллера к стене, используйте винт M4 x 25.
  - Соедините 2-жильный кабель (витая пара) с двумя клеммами на задней панели проводного контроллера.
  - Прикрепите проводной пульт к установочному корпусу. Установка закончена.

Схема проводного пульта:

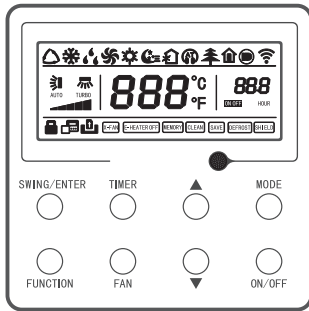

Обозначения на ЖК-дисплее:

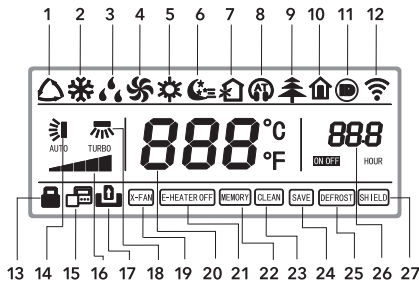

- АВТО**  
Автоматический режим (в автоматическом режиме, внутренний блок выберет режим работы в соответствии с изменениями комнатной температуры).
- ОХЛАЖДЕНИЕ**  
Режим охлаждения.
- ОСУШЕНИЕ**  
Режим осушения.
- ВЕНТИЛЯТОР**  
Режим вентиляции.

- ОБОГРЕВ**  
Режим обогрева.
- СОН**  
Отображается, когда включен режим сна.
- ОБМЕН**  
Отображается, когда включена функция воздухообмена.
- БЕСШУМНЫЙ**  
Отображается, когда включена бесшумная функция.
- ЗДОРОВЬЕ**  
Отображается, когда включена функция здоровья.
- ОТСУТСТВИЕ**  
Отображается, когда включена функция отсутствия.
- Я-ТРЕБУЮ**  
Отображается, когда включена соответствующая функция.
- WiFi**  
Отображается, когда включена функция Wi-Fi.
- ЗАЩИТА ОТ ДЕТЕЙ**  
Отображается, когда включена функция защиты от детей.
- ГОРИЗОНТАЛЬНЫЕ ЖАЛЮЗИ**  
Отображается, когда включена функция изменения жалюзи вверх-вниз.
- ЗАВИСИМЫЙ ПРОВОДНОЙ ПУЛЬТ**  
Отображается при присоединении зависимого проводного пульта.
- СКОРОСТЬ ВЕНТИЛЯТОРА**  
Скорость вентилятора, установленная в настоящее время (в том числе авто, низкая, средний и низкий, средний, средний и высокий, высокий, и турбо).
- НЕТ КАРТЫ**  
Нет карты в системе управления дверьми.
- ВЕРТИКАЛЬНЫЕ ЖАЛЮЗИ**  
Отображается, когда включена функция изменения жалюзи вправо-влево.
- X-ВЕНТИЛЯТОР**  
Отображается, когда включена функция осушения.
- ТЕМПЕРАТУРА**  
Отображает установленную температуру.
- ВЫКЛЮЧАТЕЛЬ АВТОНОМНОГО ОТОПЛЕНИЯ**  
Вкл-выкл функции автономного охлаждения.
- ПАМЯТЬ**  
Отображение состояние памяти.
- ОЧИСТКА**  
Напоминание очистки фильтра.
- СОХРАНЕНИЕ**  
Отображается, когда включена функции энергосбережения.

## 14 Electrolux

### 25 РАЗМОРОЗКА

Статус разморозки.

### 26 ТАЙМЕР

Отображается, когда включена функция таймера.

### 27 ЩИТ

Защитный статус.

## Инструкция по работе проводного пульта

Кнопки:

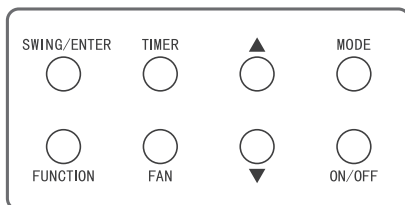

ВКЛ / ВЫКЛ, Настройка

Нажмите кнопку «ON / OFF», чтобы включить кондиционер, затем отобразятся настройки температуры, скорости вентилятора, режима и т. д. Нажмите «ON / OFF» еще раз, чтобы остановить работу кондиционера, после этого на проводном контроллере будет отображаться только установленная температура. Состояние ВКЛ и ВЫКЛ устройства будет отображаться, как показано ниже.

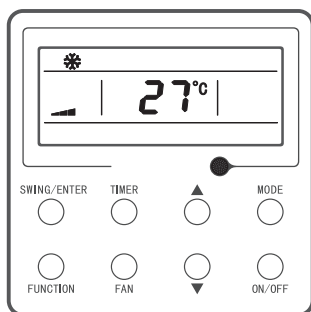

Включенный режим

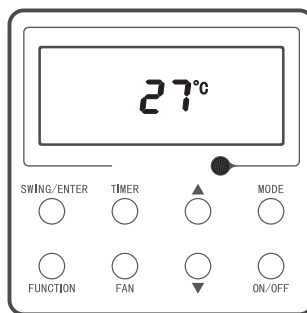



Выключенный режим

### 3.3 НАСТРОЙКА РЕЖИМА РАБОТЫ

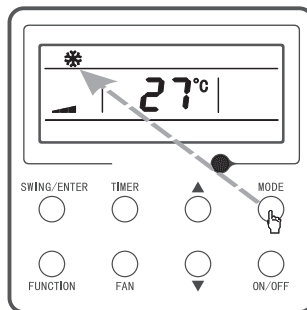
При включенном состоянии, каждый раз, когда вы нажимаете кнопку «MODE», режим переключается по кругу, как показано на рисунке.



#### Примечание:

В автоматическом режиме, если устройство выполняет автоматическое охлаждение, включаются «» и «»; Если устройство выполняет автоматический нагрев, включаются «» и «».

### 3.4 Настройка температуры

Находясь во включенном состоянии, нажмите кнопку «▲» или «▼», температура увеличится или уменьшится на единицу 1 °C (°F); если зажать и удерживать кнопку, пульт будет увеличивать или уменьшать на единицу 1 °C (°F) каждые 0,3 секунды.

Диапазон настройки температуры в режимах охлаждения, сушки, вентилятора и обогрева составляет 16 °C ~ 30 °C (61 °F ~ 86 °F).

В автоматическом режиме есть два статуса. СТАТУС 1:

температуру можно регулировать в диапазоне 16 °C ~ 30 °C (61 °F ~ 86 °F);

СТАТУС 2:

температура не может быть отрегулирована.

Статус определяется моделью устройства.

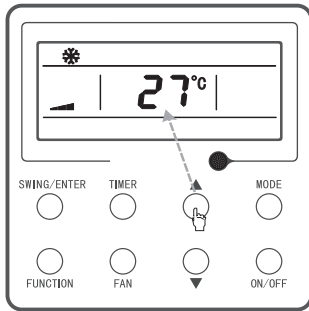

### Установка температуры

#### 3.5 УСТАНОВКА СКОРОСТИ ВРАЩЕНИЯ ВЕНТИЛЯТОРА

Во время работы, нажмите «FAN» кнопку, скорость вращения вентилятора будет меняться по кругу, в соответствии со схемой ниже.

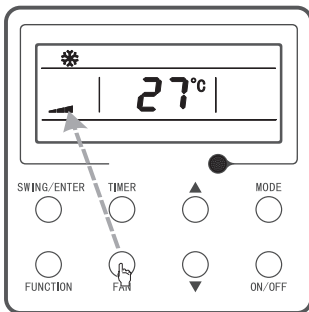
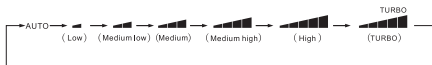

#### Примечание:

1 В режиме осушения, скорость вентиля-

тора будет автоматически установлена на низкую скорость, и она не может быть изменена.

2 В режиме вентилятора и в автоматическом режиме турбо-скорость не может быть включена.

#### 3.6 НАСТРОЙКА ФУНКЦИИ ИЗМЕНЕНИЯ ПОЛОЖЕНИЯ ЖАЛЮЗИ

Существует два способа переключения вверх и вниз: простой и фиксированный. В выключенном состоянии одновременно нажмите кнопку «SWING / ENTER» и кнопку «▲» на 5 секунд, значок жалюзи вверх и вниз будет мигать, затем переключиться на простой режим.

Когда функция настроена на простой режим, во включенном состоянии нажмите кнопку «SWING / ENTER».

Режим будет активирован, нажмите кнопку еще раз, режим будет выключен. Когда функция настроена на фиксированное качание, нажмите кнопку «SWING / ENTER», устройство циклически переключает режим качания в соответствии с порядком, показанным ниже:

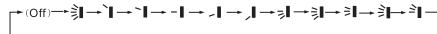

#### Примечание:

Успешность установки режима фиксированного качания, зависит от того, может ли модель устройства поддерживать данную функцию.

#### 3.7 НАСТРОЙКА ФУНКЦИИ ТАЙМЕРА

В состоянии ВКЛ / ВЫКЛ, нажмите кнопку «ТАЙМЕР», чтобы установить время ВКЛ/ВЫКЛ устройства;

Настройка таймера: в выключенном состоянии и если функция таймера не была установлена, нажмите кнопку «ТАЙМЕР», на жидкокристаллическом экране отобразятся «xx.x hour», а значки «ON» и «hour» мигают одновременно, затем нажмите «▲» или «▼», чтобы отрегулировать время включения. Нажмите кнопку «ТАЙМЕР», настройка завершена. Если, прежде чем нажать кнопку «TIMER» для завершения настройки, нажмите кнопку «MODE», чтобы переключиться в состояние настройки таймера, на жидкокристаллическом экране отобразятся «xx.x hour», а значки «OFF» и «hour» будут

мигать одновременно, затем нажмите «▲» или «▼», чтобы настроить время выключения, и нажмите кнопку «TIMER» еще раз, чтобы завершить настройку, в области таймера будет отображаться «xx.x hour ON / OFF», «xx.x hour» – время для включения устройства во время установки, а время выключения таймера не отображается.

Установка таймера выключения: при включенном состоянии и если функция таймера не была установлена, нажмите кнопку «ТАЙМЕР», на жидкокристаллическом экране отобразятся «xx.x hour», одновременно мигнут значки «ВЫКЛ» и «час», затем нажмите «▲» или «▼» для регулировки времени выключения. Нажмите кнопку «ТАЙМЕР», настройка завершена. Если, прежде чем нажать кнопку «ТАЙМЕР» для завершения настройки, нажмите кнопку «РЕЖИМ», чтобы перейти в состояние настройки таймера, на экране будет отображаться «xx.x hour», а значки «ON» и «hour» мигают одновременно, затем нажмите кнопку «▲» или «▼», чтобы настроить время включения, и снова нажмите кнопку «TIMER», чтобы завершить настройку. В области таймера будет отображаться «xx.x hour ON/OFF», «xx.x hour» - это время выключения устройства во время установки, а время выключения таймера не отображается. Отмена таймера: после установки функции таймера нажмите кнопку «TIMER», на жидкокристаллическом экране больше не будет отображаться «xx.x hour», функция таймера отменяется. Диапазон таймера: 0,5 ~ 24 часа. При каждом нажатии кнопки «▲» или «▼» время настройки будет увеличиваться/уменьшаться на 0,5 часа, нажимать и удерживать кнопки, устройство будет автоматически увеличивать/уменьшать на 0,5 часа каждые 0,3 секунды.



#### Примечание:

При включенном состоянии время включения таймера отсчитывается от времени, когда устройство выключено; в выключенном состоянии время выключения таймера отсчитывается от времени, когда устройство включено.

### 3.8 НАСТРОЙКА ФУНКЦИОНАЛЬНЫХ КНОПОК

Во включенном состоянии нажмите кнопку «FUNCTION», чтобы выбрать режим

сна (можно установить в режимах охлаждения, сушки, обогрева), воздухообмена, бесшумный (можно установить в режимах авто, охлаждения, обогрева), здоровье, отсутствие (может быть устанавливается в режиме обогрева), I-Demand (настраивается в режиме охлаждения), WiFi, жалюзи влево и вправо, турбо-вентилятор (настраивается в режимах охлаждения и обогрева), X-вентилятор (может устанавливаться в режимах охлаждения и сушки) режим), вспомогательный обогрев (можно установить в режиме обогрева) и функция напоминания о чистке. Выбранный функциональный значок будет мигать, затем нажмите кнопку «SWING/ENTER», чтобы активировать или отменить функцию (необходимо выбрать подробный пункт для настройки WiFi, см. Подробные инструкции ниже). Перед настройкой, если функция не была активирована, нажмите «SWING/ENTER», чтобы включить эту функцию; если функция активирована перед настройкой, нажмите кнопку «SWING/ENTER», чтобы отключить эту функцию. Когда функция активирована, соответствующий значок станет ярким. После завершения настройки одной функции она перейдет к следующей функциональной настройке.

Особые инструкции по настройке следующих функций:

- 1 При настройке функции воздухообмена имеется всего 10 типов режимов воздухообмена от 1 до 10, в температурной области отобразится текущий режим, сначала нажмите кнопку «▲» или «▼», чтобы выбрать режим, затем нажмите Кнопка «SWING/ENTER» для подтверждения.
- 2 Детализация режимов воздухообмена, показана ниже:
  - 1 – агрегат работает 60 минут, клапан приточного воздуха открывается на 6 минут;
  - 2 – агрегат работает 60 минут, клапан подачи свежего воздуха открывается на 12 минут;
  - 3 – агрегат работает 60 минут, клапан приточного воздуха открывается на 18 минут;
  - 4 – агрегат работает в течение 60 минут, клапан подачи свежего воздуха открывается в течение 24 минут;
  - 5 – агрегат работает 60 минут, клапан приточного воздуха открывается на 30 минут;
  - 6 – агрегат работает 60 минут, клапан приточного воздуха открывается на 36 минут;



- 7 – агрегат работает 60 минут, клапан подачи свежего воздуха открывается на 42 минуты;
- 8 – агрегат работает 60 минут, клапан подачи свежего воздуха открывается на 48 минут;
- 9 – агрегат работает 60 минут, клапан приточного воздуха открывается на 54 минуты;
- 10 – Включены блок и клапан подачи свежего воздуха.
- 3 При настройке функции дополнительного отопления нажмите кнопки «▲» или «▼», чтобы включить или выключить режим дополнительного отопления, когда мигает «E-HEATER», это означает, что режим дополнительного отопления включен; когда мигает «E-HEATER OFF», это означает, что автономное отопление выключено. После выбора режима нажмите кнопку «SWING/ENTER», чтобы подтвердить настройку.
- 4 При настройке функции напоминания о чистке, в области таймера будет отображаться 2-битное число, означающее уровень загрязнения, затем нажмите кнопки «▲» и «▼» для выбора и нажмите кнопку «SWING/ENTER» для подтверждения настройки. Соотношение преобразования между отображаемым уровнем загрязнения и суммарным временем работы приведено в следующем списке. После установки, когда наступит время чистки, значок «ОЧИСТКА» будет мигать и напоминать, если вы нажмете кнопки «▲» и «▼», чтобы отрегулировать уровень, и нажмите кнопку «SWING/ENTER», тогда накопленное время для напоминания о промывке фильтра не будет сброшено; если время после регулировки больше, чем текущее время накопления, значок «CLEAN» перестанет мигать; если время после регулировки меньше текущего времени накопления, значок «CLEAN» продолжит мигать. Единственный способ отменить функцию напоминания – нажать кнопку «FUNCTION», чтобы переключиться на значок «CLEAN», установить область таймера на «00», а затем нажать кнопку «SWING/ENTER», а затем накопительное время фильтра.
- 5 Когда установлена функция отсутствия, заданная температура будет отображаться на уровне 8 °C (46 °F), а отметка на установочном вентиляторе отображается автоматически и не может быть отрегулирована.

- 6 Когда установлена функция I-Demand, на отметке настройки вентилятора отображается автоматически, и ее невозможно отрегулировать.
- 7 При настройке функции WiFi в области температуры будет отображаться состояние WiFi. Нажмите кнопку «▲» или «▼», чтобы включить WiFi (отображается «on»), выключить WiFi (отображается «off») или сбросить WiFi (отображается «rES»), а затем нажмите «SWING/ENTER» кнопку, чтобы подтвердить это. После включения WiFi отображается значок WiFi; после выключения WiFi значок WiFi не будет отображаться. Если сбросить WiFi, по умолчанию WiFi включен.

### 3.9 НАСТРОЙКА ДРУГИХ ФУНКЦИЙ

#### 3.9.1 НАСТРОЙКА ФУНКЦИИ ЭНЕРГОСБЕРЕЖЕНИЯ

В выключенном состоянии одновременно нажмите кнопки «TIMER» и «▲» и удерживайте их в течение 5 секунд, чтобы войти в режим энергосбережения, затем отобразятся символ или значок «SAVE» и значок режима охлаждения, мигает символ или значок «SAVE», температурная область отображает верхний предел и нижний предел температуры, нажмите кнопку «▲» или «▼», чтобы установить предельную температуру, диапазон настройки составляет 16 °C ~ 30 °C (61 °F ~ 86 °F). Нажмите кнопку «MODE», чтобы включить режим охлаждения или обогрева. Для блока охлаждения только он может установить нижнюю границу температуры охлаждения в режиме энергосбережения. Во время настройки нажмите кнопку «SWING/ENTER» в любое время, чтобы сохранить заданную температуру и состояние энергосбережения в различных режимах, а затем запустить функцию сохранения. После активации функции энергосбережения в выключенном состоянии одновременно нажмите кнопки «TIMER» и «▲» и удерживайте их в течение 5 секунд, функция будет отменена.

#### 3.9.2 НАСТРОЙКА НИЗКОТЕМПЕРАТУРНОЙ ФУНКЦИИ ОСУШЕНИЯ

в режиме осушения, когда заданная температура составляет 16 °C (61 °F), дважды нажмите кнопку «▼», заданная температура станет 12 °C (54 °F), затем устройство войдет в низкотемператур-

ную функцию осушения.  
Когда функция низкотемпературного осушения включена, нажмите кнопку «▲» или переключите режим, чтобы выйти из функции.

### 3.9.3 НАСТРОЙКА ФУНКЦИИ БЛОКИРОВКИ ОТ ДЕТЕЙ

Без ошибок, во включенном или выключенном состоянии устройства, одновременно нажмите кнопки «▲» и «▼» в течение 5 секунд, чтобы войти в функцию блокировки от детей, на жидкокристаллическом экране отобразится «»; нажмите одновременно кнопки «▲» и «▼» еще раз в течение 5 секунд, чтобы выйти из функции блокировки от детей. В состоянии блокировки от детей нет ответа на нажатие каких-либо кнопок. Устройство запоминает состояние блокировки от детей после сбоя питания и повторного включения питания.

### 3.9.4 Настройка функции памяти

В выключенном состоянии нажмите одновременно кнопки «MODE» и «▲» на 5 секунд, чтобы включить или отключить функцию памяти. Когда функция памяти установлена, отображается «MEMORY».

Если функция памяти не была установлена, при повторном включении устройства после сбоя питания устройство выключено. Если функция памяти установлена в проводном контроллере, когда проводной контроллер снова включается после сбоя питания, он возвращается к рабочему состоянию до сбоя питания.

## Установка проводного пульта управления

При установке проводного пульта управления обратите внимание на следующее:

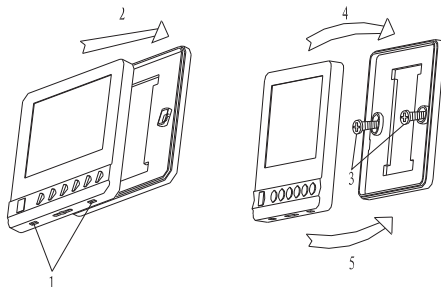

Установка проводного пульта управления должна проводиться техническим специалистом в соответствии с инструкцией по установке, электричество должно быть отключено до начала установки. Проводной пульт дистанционного управления должен быть установлен вдалеке от потока теплого воздуха.

Процесс установки описан ниже:

- 1 Вставьте плоскую отвертку в отверстия снизу (в 2-х местах). Будьте осторожны и не повредите отверткой PC-плату.
- 2 Удалите заднюю крышку.
- 3 Для крепления задней металлической пластины используйте 2 винта ( $\varnothing 4 \times 16$ ) и затяните их в местах установки. Подсоедините провод.
- 4 Сначала установите верхнюю часть передней крышки.
- 5 Затем защелкните нижнюю часть.

## Уход и обслуживание

### Очистка фильтра



#### Внимание!

Не пользуйтесь кондиционером до установки фильтра, чтобы не забился теплообменник внутреннего блока.

Отключите основное питание перед тем, как достать фильтр. При повторной подаче электропитания может сработать режим автостарта, и кондиционер начнет работать в установленном до отключения режиме.

### Очистка фильтра

Извлеките фильтр из воздухозаборной решётки. Очистите фильтр, следуя инструкциям ниже.

Шаг 1 - Используйте пылесос или направленную струю воды для удаления грязи с воздушного фильтра.



#### Внимание!

Не используйте воду теплее 40 °С.

Шаг 2 - Высушите воздушный фильтр в тени после того, как удалите влагу с поверхности.

### Сброс индикатора фильтра

После очистки фильтра нажмите кнопку автоматического режима. Индикатор очист-

ки фильтра исчезнет, и установится время до следующей очистки.

### Устранение неполадок



#### Внимание!

В случае переполнения дренажного поддона либо появления белого дыма или сильного запаха гари - отключите кондиционер от электропитания и свяжитесь с монтажной организацией, установившей кондиционер.

а) Кондиционер не работает

- Проверьте, правильно ли вы установили температуру.

б) Недостаточно охлаждает или обогревает

- Проверьте, нет ли препятствия для входа и выхода воздуха.

- Проверьте наличие дополнительных отопительных приборов в комнате.

- Проверьте, не забит ли воздушный фильтр пылью.

- Проверьте, открыты или закрыты окна и двери.

- Проверьте, соответствуют ли температурные условия рабочему диапазону.

#### Не является неисправностью:

- Запах из внутреннего блока.

Запах из внутреннего блока возможен при длительном использовании. Почистите воздушный фильтр и панель или обеспечьте хорошую вентиляцию.

- Пластиковые детали кондиционера могут расширяться и сжиматься при нагреве и охлаждении блока, в результате этого может присутствовать небольшое потрескивание при начале и окончании работы кондиционера. Это не является неисправностью.

- Пар от теплообменника внешнего блока. Во время режима оттаивания лед на теплообменнике внешнего блока тает, как следствие, образуется пар.

- Роса на внутреннем блоке.

При работе на охлаждение в течение длительного времени при большой влажности (выше чем 27 °C/80%R.H.) на внутренней панели может образовываться роса.

- Звук перетекающего хладагента.

Во время запуска или остановки системы можно услышать звук перетекающего хладагента.

## Инструкция по технике безопасности



#### Внимание:

- Установка кондиционера должна быть произведена профессионалом (некорректная установка может вызвать утечку воды, поражение электрическим током или пожар).
- Установите кондиционер согласно инструкции, данной в этом руководстве (неполная установка может вызвать утечку воды, поражение электрическим током или пожар).
- Обязательно используйте предоставленные или указанные комплектующие для установки (использование других комплектующих может привести к пожару, удару током или поломке кондиционера).
- Установите кондиционер на твердой основе, которая может выдержать вес блока. Несоответствующая основа или неполная установка могут привести к падению блока и нанесению увечий.
- Работа по подключению к электрической сети должна быть выполнена в соответствии с руководством по установке и правилами электропроводки (некорректная установка может вызвать пожар или поражение электрическим током).
- Обязательно используйте выделенную линию питания.
- Для проводки используйте кабель достаточной длины, чтобы покрыть все расстояние, не используйте удлинитель.
- Не подключайте другие приборы к линии питания кондиционера, используйте выделенную линию питания (в противном случае может произойти короткое замыкание).

Используйте подходящие типы проводов для электрических соединений между внутренними и наружными блоками).

- Непрочные соединения могут сильно нагреться, что может привести к возгоранию.
- При обнаружении утечки хладагента во время установки кондиционера проверьте помещение.
- После того, как вся установка завершена, проверьте, нет ли утечки хладагента.
- После соединения трубопроводов обязательно проведите вакуумирование трасс для того, чтобы в трубах и теплообменнике

ке внутреннего блока не осталось следов воздуха и влаги.

- Обязательно установите заземление. Не заземляйте кондиционер с помощью громоотвода, канализационных труб, телефонных линий. Неполное заземление может привести к поражению электрическим током.
- Отключите электропитание до завершения соединения проводов, труб или проверки устройства.
- При перемещении наружного блока не наклоняйте его более чем на 45°.
- Установите проводной пульт: убедитесь, что длина провода между внутренним блоком и проводным пультом не более 50 метров.



**Внимание:**

- Не устанавливайте кондиционер в месте, где существует опасность контакта с легковоспламеняющейся средой (в случае утечки хладагент может воспламениться при контакте с открытым пламенем).
- Во избежание затопления установите дренажный трубопровод в соответствии с инструкциями данного руководства.
- Затяните гайки с усилием, указанным в таблице, используйте для этого необходимый инструмент, например динамометрический ключ. Если гайка затянута слишком сильно, она может треснуть и стать причиной утечки хладагента.

**Инструменты для установки**

№	Инструмент
1	Набор гаечных ключей
2	Вакуумный насос
3	Заправочный шланг
4	Динамометрический раздвижной гаечный ключ
5	Трубогибы
6	Резак трубки (риммер)
7	Набор отвёрток
8	Нож
9	Монтажный уровень, отвес
10	Молоток
11	Ударная дрель
12	Развальцовочный инструмент для труб
13	Шестигранный ключ
14	Рулетка

**Установка внутреннего блока**



**Внимание!**

Во время установки не повредите изоляционный материал на поверхности внутреннего блока.

**Перед установкой**

При перемещении устройства во время или после распаковки поднимайте его, обязательно удерживая за проушины. Не оказывайте какого-либо давления на другие детали, особенно на трубопровод хладагента, дренажный трубопровод и части фланца.

**Место установки**

- Выберите подходящее место для установки блока.
  - Отвод конденсата происходит должным образом.
  - Потолок достаточно прочный, чтобы выдержать вес внутреннего блока.
  - Обеспечен достаточный зазор для технического обслуживания и ремонта.
- Соединение труб между внутренним и внешним блоками должно быть на допустимом расстоянии (см. установку внешнего блока).
- Внутренний блок, наружный блок, проводка питания и провод управления на расстоянии не менее 1 метра от телевизора и радио, это предотвратит воздействие помех на сигнальный межблочный кабель управления.

- Используйте анкеры и шпильки для установки устройства, убедитесь, действительно ли потолок достаточно прочен, чтобы выдержать вес кондиционера. При необходимости укрепите потолок.
- При установке проводных пультов держите их на расстоянии не менее 6 метров друг от друга, чтобы избежать сбоя из-за неправильного функционирования.
- Если несколько внутренних блоков установлены рядом, расстояние между ними должно быть не менее 4-5 метров.

В случае установки внутреннего блока в помещениях с аппаратурой, которая излучает электромагнитные волны, необходимо строго соблюдать следующие пункты.

A) Не устанавливайте внутренний блок, кабель проводного пульта и сам дистанционный пульт вблизи источников электромагнитного излучения (минимальное расстояние 3 метра).

В) В случае использования проводного пульта управления подготовьте стальную монтажную коробку и установите в нее пульт управления. Подготовьте стальной короб и поместите в него кабель проводного пульта управления. Затем подключите провод заземления к коробке и коробу.  
 С) Установите сетевой фильтр.

**Место для установки и обслуживания**

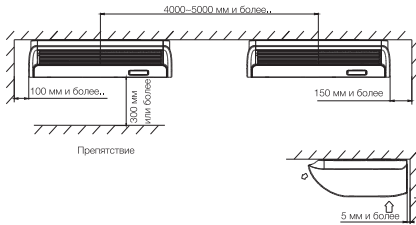

Установка под потолком

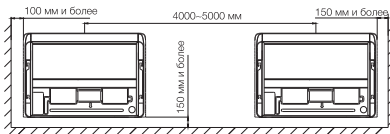

Напольная установка

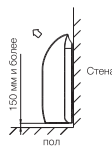

**Установка**

В соответствии с фактическим местом для установки установите блок на потолке или на полу.

- 1 Рассмотрите направление вывода труб внимательно, выберите правильное направление и место установки.
- 2 Установите анкеры и шпильки, как показано на рисунке ниже.

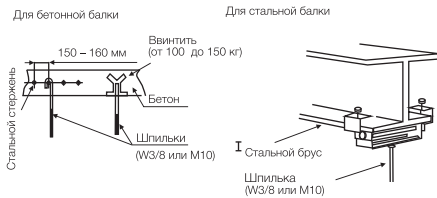

**Габаритные присоединительные размеры**

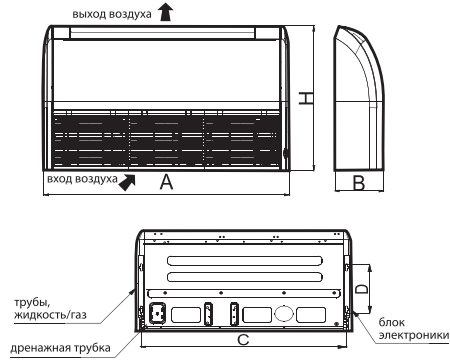

(Единица измерения: мм)

Модель	A	B	C	D	H
EACU/in-18H/UP3-DC/N8	870	235	812	318	665
EACU/in-24H/UP3-DC/N8	1200	235	1142	318	665
EACU/in-36H/UP3-DC/N8	1200	235	1142	318	665
EACU/in-48H/UP3-DC/N8	1570	235	1512	318	665
EACU/in-60H/UP3-DC/N8	1570	235	1512	318	665

Трубы могут быть выведены в 3-х направлениях (назад, направо или наверх). Используя ножницы по металлу либо кусачки, вырежьте отверстие. Вырежьте отверстия для вывода труб вдоль линии среза на задней крышке. Прodelайте отверстие во внешней панели для выхода труб. При креплении труб в правой части вырежьте отверстие вдоль желоба на внутренней стороне боковой панели.

После установки трубок и проводов изолируйте зазоры вокруг замазкой, чтобы исключить попадание пыли. Обязательно установите крышку на задней панели и в верхней части в целях защиты внутренней части от попадания пыли и защиты проводов от поврежденной острыми краями. При вынимании проводов в правой части удалите острые края от выреза.

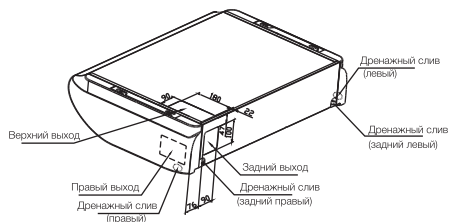

Подготовка внутреннего блока

- 1 Снимите решетку воздухозаборника. Выдвиньте ограничители (в 4-х местах), а затем удалите болты (в 4-х или 6-ти местах) в зависимости от модели.

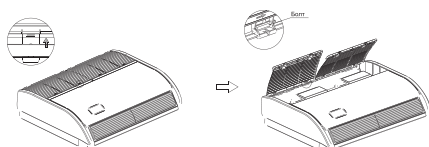

- 2 Снимите боковую панель. Удалите винт и снимите боковую панель, сдвинув ее в направлении, указанном стрелкой.

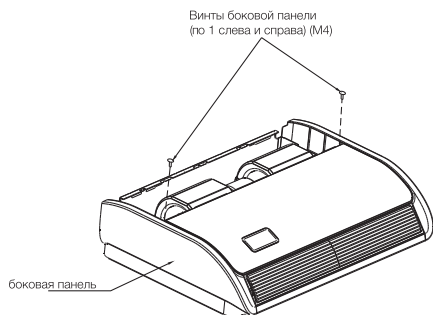

- 3 Удалите подвесную панель. Снимите винт и затем крепежные болты.

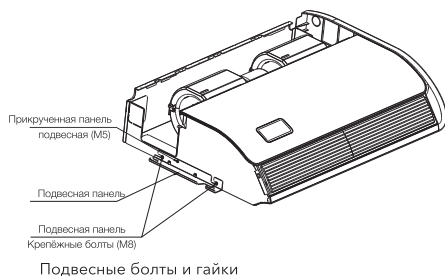

Установите внутренний блок.

## Потолочная установка

- 1 Выберите место для шпилек и расположения отверстий для труб.
  - Используйте сложенный бумажный трафарет и просверлите отверстия для шпилек и трубки.



### Примечание:

Разметку для шпилек и трубки выберите путем примерки.

- После того, как вы разметили места сверления на стене, удалите трафарет.

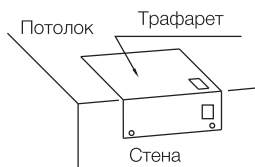

- 2 Закрепите левый кронштейн гайками и шайбами на шпильках. После того, как убедитесь, что слева кронштейн надежно закреплен, установите и закрепите гайками и шайбами правый кронштейн. При установке внутреннего блока можно аккуратно удалить излишнюю длину шпилек.

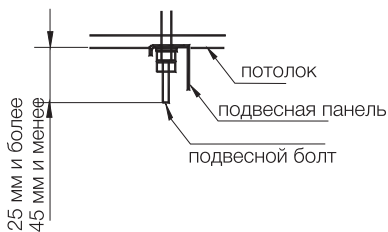

- 3 Установите внутренний блок на установочные уголки.
  - Продвиньте блок с передней стороны вглубь подвесной панели.
  - Зафиксируйте болтами (M8 по два слева и справа).
  - Закрепите воздухозаборную решетку двумя винтами (M5 по одному слева и справа).

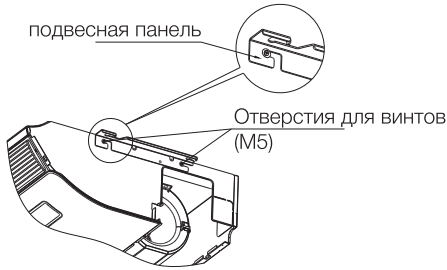

**Напольная установка**

- 1 Отметьте расположение подвесных болтов и отверстия для трубки.
- Используя бумажный трафарет, просверлите отверстия для анкеров и отверстие в стене для проведения коммуникационных соединений.



**Примечание:**

Разметку для анкеров и трубок выберите с помощью примерки.

- После того, как вы разметили места для сверления на стене, удалите трафарет.

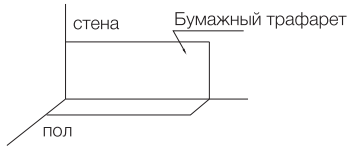

- 2 Установите установочные уголки, а затем плотно затяните 4-мя крепежными анкерными болтами (M8: по 2 слева и справа).
- 3 Двумя винтами закрепите воздухозаборную решетку (M5: по 1 слева и справа)

**Горизонтальная регулировка внутреннего блока**

- 1 Убедитесь, что кронштейн зафиксирован гайками и шайбами.
- 2 Отрегулируйте высоту блока.
- 3 С помощью уровня проверьте горизонтальный уровень.
- 4 После регулировки хорошо затяните гайки, чтобы предотвратить их ослабление в дальнейшем.



**Примечание:**

- Во время установки накройте блок, чтобы сохранить его в чистоте.

\*Для обеспечения беспрепятственного стока воды установите устройство с нисходящим наклоном (0-3мм) в сторону сливного отверстия.

- Проверьте горизонтальное положение блока с помощью уровня. Если кондиционер наклонен, из него может вытекать конденсат.

**Подсоединение трубопроводов хладагента внутреннего блока**



**Внимание!**

Используйте хладагент R32. При проверке на утечку не используйте ацетилен и другие легковоспламеняющиеся или ядовитые газы, это крайне опасно и может вызвать взрыв. Рекомендуется использовать для этих целей сжатый воздух, азот или хладагент.

**Трубы**

- 1 Подготовьте медные трубы.
- 2 Перед установкой труб используйте азот или сухой воздух для прочистки внутренней поверхности трубы от пыли и других примесей.
- 3 Выберите медные трубы согласно таблице ниже.

Модель	Диаметр труб (жидкость), дюйм	Диаметр труб (газ), дюйм	Дренажная трубка, мм
EACO/out-18H/UP3-DC/N8	1/4"	1/2"	∅25×1.5
EACO/out-24H/UP3-DC/N8	3/8"	5/8"	∅25×1.5
EACO/out-36H/UP3-DC/N8			
EACO/out-48H/UP3-DC/N8			
EACO/out-60H/UP3-DC/N8			

Диаметр труб указан в мм.

**Соединения труб**

- 1 Последовательность соединения труб показана на следующих рисунках.

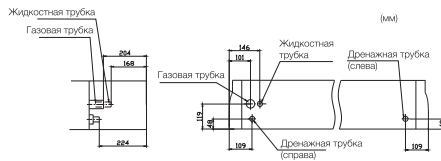

Положения соединений труб

Трубки могут быть присоединены к блоку с 3-х сторон. Когда труба проходит сзади, можно удалить кронштейн, тогда работать с трубами станет легче. После окончания работ с трубами поставьте кронштейн на место.

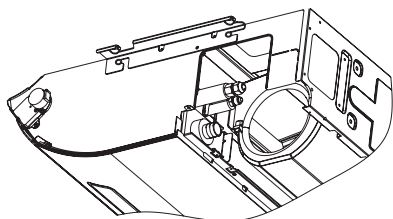

Разрежьте удаленную верхнюю крышку и установите на заднюю панель вместо задней крышки.

- 2 Затяните гайки с помощью 2-х ключей с усилием, приведенным в таблице ниже. Используйте динамометрический ключ. В случае приложения чрезмерного усилия возможно повреждение гайки либо места развальцовки трубы, что приведет к утечке хладагента.

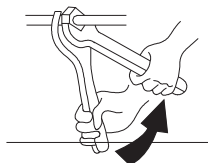

Затяните гайки ключом.

Размер труб	Крутящий момент(Нм)
Ø6,35 мм	20
Ø9,52 мм	40
Ø12,7 мм	60
Ø15,88 мм	80
Ø19,05 мм	100

- 3 После присоединения трубопровода хладагента используйте теплоизоляционный материал.

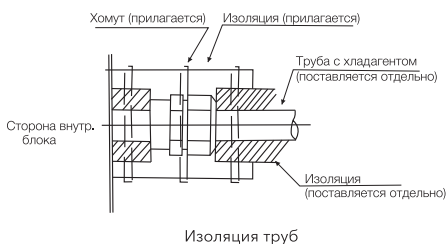

**Примечание:**

Изоляция труб. Необходимо установить заглушку на трубопровод перед прохождением через стену. Не кладите трубы на пол.

Не кладите трубы на пол

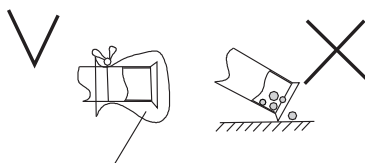

Защитите лентой или заглушкой

**Подсоединение дренажной трубки**

- Установка дренажной трубы.

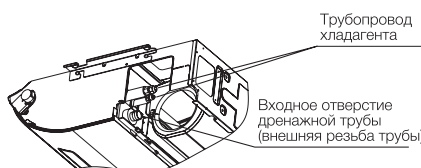

- Диаметр сливного отверстия соединительной трубы должен быть такой же, как у сливной трубы. Сливная труба должна быть проложена с уклоном не менее 1/100 для предотвращения образования воздушных карманов.



**Примечание:**

- Чтобы предотвратить провисание дренажного шланга, закрепляйте его подпорками через каждые 1 - 1,5 метра.
- Используйте дренажный шланг и зажим. Вставьте сливной шланг полностью в дренажное отверстие и прочно затяните дренажный шланг вместе с изоляционным материалом зажимом.
- Дренажный шланг и соединение шланга с дренажным патрубком внутреннего блока необходимо изолировать от контакта с окружающим воздухом. Используйте теплоизоляционный материал. В противном случае на дренажном шланге может образовываться конденсат.
- Согласно рисунку ниже, изолируйте сливной шланг.

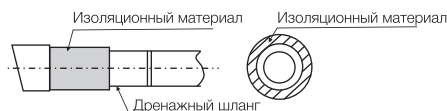





**Примечание:**

- Подсоединение дренажной трубы.
- Не подключайте сливную трубу непосредственно к канализационным трубам. Аммиак может проникать из канализации во внутренний блок по дренажным трубам и, как следствие, вызвать коррозию теплообменника.
- После завершения работ с трубками проверьте исправность дренажной системы.
- Постепенно влейте примерно 1000 см<sup>3</sup> воды в дренажный поддон для проверки дренажа. Проверьте дренаж.

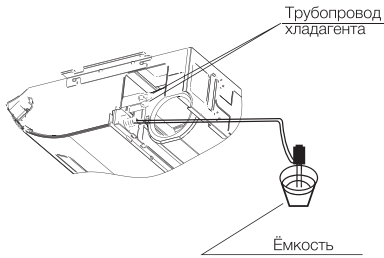

## Электропроводка

### Общая проверка



**Примечание:**

- При фиксировании проводки используйте прилагающиеся зажимы, как показано на рис. ниже, для предотвращения внешнего давления.
- При выполнении проводки убедитесь, что провода аккуратно лежат, не торчат из блока. При установке крышки убедитесь, что вы не зажали провода.
- Вне блока разделите проводное соединение проводного пульта управления и сигнального кабеля от силового кабеля (заземление и электропитание) по крайней мере на 50 мм так, чтобы они не проходили вплотную друг от друга. Меньшее расстояние может вызвать неправильное функционирование и поломку.



**Примечание:**

- Если сгорает предохранитель, обратитесь в сервисный центр, не меняйте его самостоятельно, т.к это может привести к несчастному случаю.

- 1 Удалите винты на блоке управления.
- 2 Подключите провода питания и заземления к клеммной колодке.
- 3 Подключите провод дистанционного управления к вспомогательной распределительной коробке согласно электрической монтажной схеме.
- 4 Подключите электропитание внутреннего и наружного блоков к клеммным колодкам.
- 5 Плотно стяните провода в блоке управления с помощью зажима.
- 6 После завершения монтажа электропроводки закройте отверстие для монтажа проводки уплотнителем (с крышкой), чтобы предотвратить конденсацию воды и попадание насекомых.

Сечение провода выбирается в соответствии с таблицей:

Модель наружного блока	Напряжение питания, В-Гц, фаз	Минимальное поперечное сечение кабеля, мм
EACO/out-18H/UP3-DC/N8	220-240-50-1	1,5
EACO/out-24H/UP3-DC/N8	220-240-50-1	2,5
EACO/out-36H/UP3-DC/N8	220-240-50-1	4,0
EACO/out-48H/UP3-DC/N8	380-415-50-3	1,5
EACO/out-60H/UP3-DC/N8	380-415-50-3	1,5



**Примечание:**

- Соблюдайте местные нормы и правила при выборе сечения провода.
- Размеры проводов отмечены в таблице. Представлено максимальное напряжение для блока.
- Используйте экранированный кабель для электрической цепи и заземления.

Выбор согласно EN60 335 1

Напряжение (A)	Размер провода (мм <sup>2</sup> )
$i \leq 6$	0,75
$6 < i \leq 10$	1
$10 < i \leq 16$	1,5
$16 < i \leq 25$	2,5
$25 < i \leq 32$	4
$32 < i \leq 40$	6
$40 < i \leq 63$	10
$63 < i$	16

- Не делайте последовательное соединение кабелей в случае, если сила тока превышает 63A.

### Крепление решетки воздуховода

Когда работы по монтажу электрических кабелей завершены, присоедините решетку

воздуховода.

- 1 Прикрепите воздухозаборную решетку к внутреннему блоку винтами ( 4 шт).
- 2 Закройте отверстия для шурупов заглушками. Это завершающий этап в установке блока.

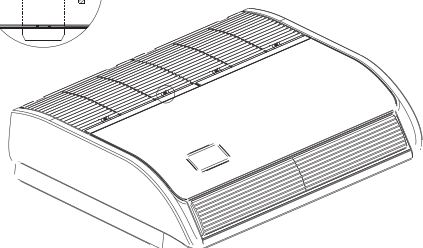
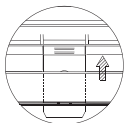

## Установка внешнего блока

### Место установки

Следует избегать установки

- В лучах прямого солнечного света
- В нефтяных парах
- Вблизи огнеопасных сред
- Рядом с источником тепла
- В проходе
- В месте с повышенной влажностью

### Установка

Сначала выберите место установки и крепления наружного блока. Если он должен быть закреплен на стене, убедитесь, что стены и опорные стойки достаточно крепкие, чтобы выдержать вес блока. При установке на пол или на другой горизонтальный участок без использования кронштейнов следует:

- Поместить блок в прохладном, хорошо вентилируемом месте.
- Учесть пространство для входа и выхода воздуха (см. рисунок ниже).
- Подготовить прочную основу (10X40см<sup>2</sup> из бетона или подобных материалов). Высота основания должна быть не менее 10 см. В противном случае может уменьшиться срок службы наружного блока (см. рисунок ниже).
- Закрепить базу Г-образным болтом или чем-то наподобие, чтобы уменьшить шум и вибрацию.

Если общая длина трассы более 5 м, в систе-

му может быть добавлен дополнительный хладагент. При этом нет необходимости добавлять масло в систему.

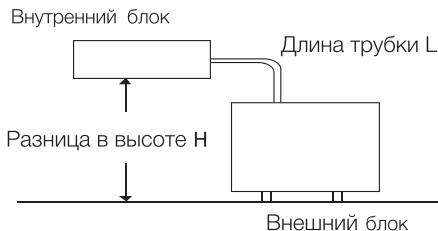
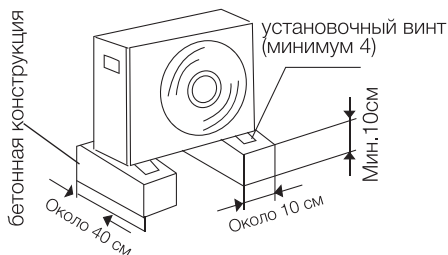
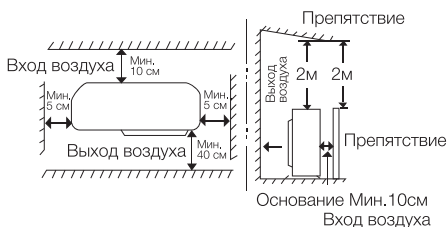

Модель внешнего блока	Дозаправка хладагента, г/м	Максимальный перепад высот, м	Максимальная длина магистрали, м
EACO/out-18H/UP3-DC/N8	16	20	35
EACO/out-24H/UP3-DC/N8	40	25	50
EACO/out-36H/UP3-DC/N8	40	30	65
EACO/out-48H/UP3-DC/N8	40	30	75
EACO/out-60H/UP3-DC/N8	40	30	75

### Подключение электропроводки в наружном блоке

- Ослабьте винты крышки блока, затем снимите ее (если имеется крышка клапана, также ослабьте ее).
- Соедините провода внутреннего блока с внешним блоком согласно электрическим монтажным схемам.
- Каждый провод должен иметь в запасе 10 см от требуемой длины для соединения. Заземлите внешний блок согласно местным правилам заземления.
- Проверьте соответствие электропро-

водки схемам, убедитесь, что провода надежно соединены. Зафиксируйте электропроводку зажимами и закройте крышкой блока.

## Подсоединение трубопроводов хладагента внешнего блока

### Развальцовка с помощью расширителя



#### Примечание:

- Хорошая развальцовка имеет следующие характеристики:
- Поверхность глянцевая и гладкая.
- Край гладкий.
- Клиновидные стороны имеют одинаковую длину.
- Рimmerом удалите неровности на конце медной трубки, держите ее изгибом вниз, чтобы медная стружка не попала внутрь (Рис. 1, Рис. 2).
- Для хорошей развальцовки этот процесс очень важен.
- Снимите накидную гайку от блока и обязательно поместите ее на медную трубку.
- С помощью инструмента сделайте развальцовку в конце медной трубки (Рис. 3).

### Подключение труб между внешним и внутренним блоками

- Обязательно пользуйтесь изоляционной лентой или защитными колпачками, чтобы предотвратить попадание посторонних предметов в трубку.
- Присоедините развальцованный край трубки, затем слегка прижмите гайкой (Рис. 4).
- Хорошо затяните установочный винт динамометрическим ключом с усилием, приведенным в таблице пункта 2 установки внутреннего блока, чтобы предотвратить утечку хладагента. В случае приложения чрезмерного усилия возможно повреждение гайки либо места развальцовки трубы, что приведет к утечке хладагента. Тщательно проверьте перед запуском прибора, нет ли утечки.

### Теплоизоляция трубопровода

Фреоновый трубопровод необходимо обернуть специальным изоляционным материалом толщиной в 6 мм для того, чтобы избежать потери тепла и стекания конденсата на пол (Рис. 5).

## Изоляционная обмотка труб



#### Примечание:

Для того, чтобы теплоизоляция труб не разрушалась под воздействием воздуха и солнечного света, трубопроводы необходимо изолировать непрозрачной изоляционной лентой.

- Два фреоновых трубопровода и электрические провода (если это разрешено местными правилами) должны быть изолированы белой лентой вместе. Сливной шланг также можно присоединить.
- Оберните изоляцией трубу от нижней части внешнего блока до верхней части трубы, где она входит в стену. После того, как вы сделаете один оборот лентой, перекройте его следующим внахлест (Рис. 6).
- Прижмите трубы к стене жгутом (по одному на каждые 120 см).

### Завершение установки

После завершения обертывания изоляцией закройте отверстие в стене для того, чтобы туда не попадал воздух и осадки.

### Удаление воздуха и тестовый прогон

Воздух и влага, остающиеся в системе, имеют нежелательные эффекты. Они должны быть полностью удалены следующим образом.

### Удаление воздуха вакуумным насосом (Рис. 7, Рис. 8)

- 1 Убедитесь, что все трубки соединены должным образом. Убедитесь в том, что электропроводка завершена и устройство готово к тестовому прогону. Жидкостной и газовый клапаны должны быть закрыты.
- 2 Используя разводной гаечный ключ, снимите гайку ниппеля на газовом клапане.
- 3 Присоедините вакуумный насос к ниппелю.
- 4 Вакуумация должна производиться до тех пор, пока давление не станет ниже 15Па (или  $1,5 \times 10^{-4}$  Бар) в течение 5 минут.
- 5 Не выключая насос, отсоедините его.
- 6 Установите гайку на ниппеле газового клапана, надежно закрепите ее гаечным ключом.
- 7 С помощью разводного или торцевого ключа снимите боковые гайки клапанов.
- 8 Откройте запорные вентили кранов до упора. Вначале открывается вентиль жид-

костного крана, а затем вентиль газового клапана.

- Установите гайки на боковые части клапанов и закрепите их.

### Тест на утечку

Проверьте герметичность всех соединений и клапанов внутреннего и наружного блоков с помощью жидкого мыла. Проверка должна длиться не менее 30 секунд. После теста удалите мыло с поверхности.

### Закрепление труб

Если тест на утечку оказался пройденным, изолируйте место стыковки труб с блоком. Выпрямите соединительные трубки, прикрепите их к стене. Загипсуйте место в стене, откуда выходят трубы.



Рис. 1



Рис. 2

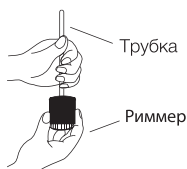

Рис. 3

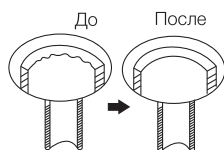

Рис. 4

Изоляционный материал

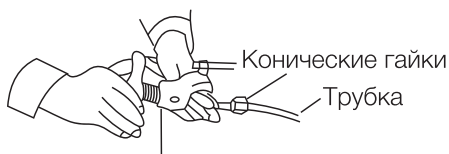

Рис. 5



Рис. 6

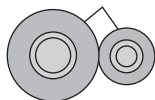

Рис. 7

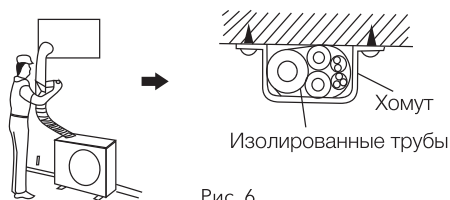

Рис. 8

### Тестовый запуск

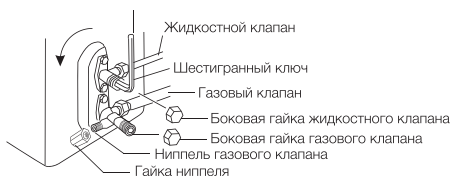

- Примечание:** Используйте устройство защитного отключения (УЗО), чтобы избежать пожара или поражения электрическим током.
- Не включайте систему до полной провер-

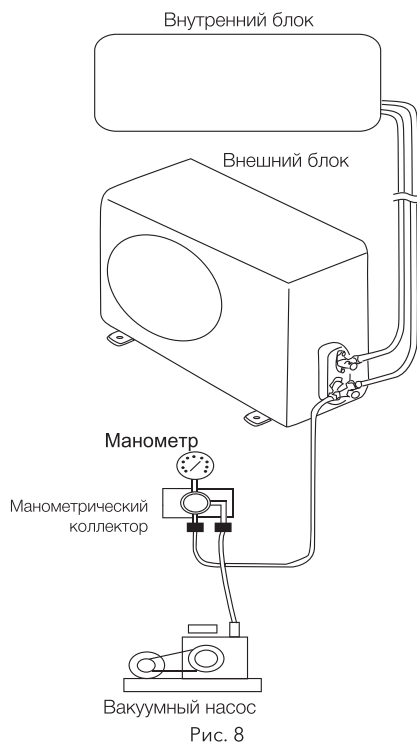
ки следующих пунктов.

- 1 Проверьте и убедитесь, что сопротивление между массой и электрическими компонентами больше 1 МОМ, в противном случае устройство должно быть отключено до тех пор, пока вы не обнаружите место утечки электричества.
- 2 Убедитесь, что запорные клапаны внутреннего блока полностью открыты и произведена вакуумация системы.
- 3 Убедитесь, что выключатель на основном источнике питания находился в положении ВКЛ. более 12 часов для того, чтобы подогреватель картера успел нагреть масло в компрессоре.
- 4 Включите кондиционер и установите программу обогрева или охлаждения. Задайте температуру 16 °С в режиме охлаждения и 30 °С в режиме обогрева. Убедитесь, что прибор исправно работает.
- 5 Установка кондиционера считается завершённой. Если у вас возникли проблемы, обратитесь в сервисный центр нашей компании для получения справочной информации.



#### Внимание!

Обратите внимание на следующие пункты во время работы кондиционера.

- Не трогайте руками части компрессора, так как они могут нагреваться до температуры 90 °С.
- Не нажимайте кнопку электромагнитного пускателя компрессора. Это приведет к серьезной аварии.
- Используйте пульт дистанционного управления, убедитесь в правильности заданной температуры. После теста отключите электроэнергию.

#### Транспортировка и хранение

- Прибор должен храниться в упаковке изготовителя в закрытом помещении при температуре от +4 до +40 °С и относительной влажности до 85% при температуре 25 °С.
- Транспортирование и хранение прибора должно соответствовать указаниям манипуляционных знаков на упаковке.

#### Срок эксплуатации

Срок эксплуатации прибора составляет 10 лет при условии соблюдения соответствующих правил по установке и эксплуатации.

#### Утилизация

По окончании срока службы кондиционер следует утилизировать. Подробную информацию по утилизации кондиционера вы можете получить у представителя местного органа власти.

#### Дата изготовления

Дата изготовления указана на стикере на корпусе прибора, а также зашифрована в Code-128. Дата изготовления определяется следующим образом:

**SN XXXXXXXX XXXX XXXXXXXX XXXXXX**

\_\_\_\_\_ | \_\_\_\_\_ | \_\_\_\_\_ | \_\_\_\_\_

месяц и год производства

#### Гарантия

Гарантийный срок – три года.  
Гарантийное обслуживание кондиционера производится в соответствии с гарантийными обязательствами, перечисленными в гарантийном талоне.

#### Комплектация

Кондиционер воздуха сплит-система (наружный и внутренний блок)  
Крепления для монтажа на стену (только для внутреннего блока)  
Пульт ДУ  
Инструкция (руководство пользователя)  
Гарантийный талон (в инструкции)

Опционально:  
Соединительные межблочные провода.

#### Сертификация

Товар сертифицирован на территории Таможенного союза.

#### Товар соответствует требованиям:

ТР ТС 004/2011 «О безопасности низковольтного оборудования»,  
ТР ТС 020/2011 «Электромагнитная совместимость технических средств»  
ТР ТС 010/2011 «О безопасности машин и оборудования»

#### Изготовитель:

СИА «Грин Трейс»  
ЛВ-1004 Латвия, Рига, ул. Бикенсалас, 21.  
E-mail: info@greentrace.lv  
SIA «Green Trace»,  
LV-1004, Biekensalas iela, 21, Riga, Latvia.

**Импортер и уполномоченное изготовителем лицо в РФ:**

Общество с ограниченной ответственностью  
«Ай.Эр.Эм.Си.»  
РФ, 119049, г. Москва, Ленинский проспект,  
д. 6, стр.7, кабинет 14  
Тел./факс: +7 (495) 2587485  
e-mail: info@irmc.ru

Изготовитель оставляет за собой право на внесение изменений в конструкцию и характеристики прибора.

Сделано в Китае

Electrolux is a registered trademark used under license from AB Electrolux (publ).  
Электролюкс – зарегистрированная торговая марка, используемая в соответствии с лицензией Electrolux AB (публ.).

## Технические характеристики

Модель внутреннего блока	EACU/in-18H/ UP3-DC/N8	EACU/in-24H/ UP3-DC/N8	EACU/in-36H/ UP3-DC/N8	EACU/in-48H/ UP3-DC/N8	EACU/in-60H/ UP3-DC/N8
Модель внешнего блока	EACO/out-18H/ UP3-DC/N8	EACO/out-24H/ UP3-DC/N8	EACO/out-36H/ UP3-DC/N8	EACO/out-48H/ UP3-DC/N8	EACO/out-60H/ UP3-DC/N8
Напряжение питания (внешнего блока), В~Гц, фаз	220-240/208-230-50/60-1	220-240/208-230-50/60-1	220-240/208-230-50/60-1	380-415-50/60-3	380-415-50/60-3
Напряжение питания (внутренний блок), В~Гц, фаз	220-240/208-230-50/60-1	220-240/208-230-50/60-1	220-240/208-230-50/60-1	220-240/208-230-50/60-1	220-240/208-230-50/60-1
Холодопроизводительность, кВт	5.00	7.00	10.00	13.40	16.00
Теплопроизводительность, кВт	5.50	8.00	12.00	15.50	17.00
Потребляемая мощность на охлаждение, кВт	1,55	1,9	3,3	4,3	5,4
Потребляемая мощность на обогрев, кВт	1,6	2,45	3,6	4,4	5,4
Коэффициент энергоэффективности EER/COP	3.23/3.44	3.68/3.27	3.03/3.33	3.12/3.52	2.96/3.15
Класс энергоэффективности (охлаждение/обогрев)	A/A	A/B	B/B	B/B	C/B
Уровень шума внутреннего блока, дБ(A)	42/39/36	44/41/38	47/45/43	50/48/44	53/49/45
Класс пылевлагозащитенности, внутренний блок	IPX0	IPX0	IPX0	IPX0	IPX0
Класс пылевлагозащитенности, внешний блок	IPX4	IPX4	IPX4	IPX4	IPX4
Производительность по воздуху (внутренний блок), м <sup>3</sup> /ч	850/800/ 700/600	1300/1220/ 1090/940	1600/1500/ 1350/1260	2100/2000/ 1800/1480	2300/2200/ 1870/1590
Размер прибора, внутр блок (Ш×В×Г), мм	870×665×235	1200×665×235	1200×665×235	1570×665×235	1570×665×235
Размер упаковки, внутр блок (Ш×В×Г), мм	1033×770×300	1363×770×300	1363×770×300	1729×770×300	1729×770×300
Размер прибора, внеш блок (Ш×В×Г), мм	818×302×596	892×340×698	940×460×820	940×460×820	900×340×1345
Размер упаковки, внеш блок (Ш×В×Г), мм	948×420×645	1029×458×750	1083×573×973	1083×573×973	1048×458×1500
Вес нетто/брутто внутреннего блока, кг	26.0/31.0	31.0/37.0	32.0/38.0	42.0/49.0	42.0/49.0
Вес нетто/брутто внешнего блока, кг	39.0/42.0	53.0/57.0	83.0/95.0	99/111	112.0/122.0
Хладагент	R32	R32	R32	R32	R32
Дозаправка хладагента, г/м	16	40	40	40	40
Диаметр труб (жикость), мм (дюйм)	1/4"	3/8"	0.375	0.375	0.375
Диаметр труб (газ), мм (дюйм)	1/2"	5/8"	0.625	0.625	0.625
Дренажная трубка, мм	ø17×1.5	ø17×1.5	ø17×1.5	ø17×1.5	ø17×1.5
Максимальный перепад высот, м	20	25	30	30	30
Максимальная длина магистрали, м	35	50	65	75	75