



# STEHER



## МОЙКА ВЫСОКОГО ДАВЛЕНИЯ

HPW-110

HPW-140

HPW-160

**KRAFTOOL I/E GmbH**

**DE-71034 Böblingen, Otto-Lilienthal-Str. 25**

Производитель оставляет за собой право вносить изменения в характеристики изделия без предварительного уведомления. Приведенные иллюстрации не являются обязательными. Ответственность за опечатки исключается.

## Уважаемый покупатель!

При покупке изделия:

- требуйте проверки его исправности путем пробного включения, а также комплектности согласно комплекту поставки;
- убедитесь, что гарантийный талон оформлен должным образом и содержит серийный номер изделия, дату продажи, штамп магазина и подпись продавца.

Перед первым включением изделия внимательно изучите настоящее руководство по эксплуатации и строго выполняйте содержащиеся в нем требования. Только так Вы сможете научиться правильно обращаться с изделием и избежите ошибок и опасных ситуаций. Храните данное руководство в течение всего срока службы Вашего изделия.

**Помните!** Изделие является источником повышенной травматической опасности.

### ▲ ВНИМАНИЕ

**ПРОЧИТЕ РУКОВОДСТВО И НЕ НАЧИНАЙТЕ РАБОТУ С ИЗДЕЛИЕМ, ПОКА ВЫ НЕ ОЗНАКОМИТЕСЬ С НАСТОЯЩИМИ ПРЕДУПРЕЖДЕНИЯМИ.**

Струя воды высокого давления – источник повышенной опасности. **НЕ НАПРАВЛЯЙТЕ** ее на части тела, других людей, животных, растения, хрупкие и неустойчивые предметы, электрические розетки и приборы.

**НЕ ИСПОЛЬЗУЙТЕ** изделие для чистки одежды и обуви, внутри помещений и на легко повреждаемых поверхностях.

Изделие предназначено для эксплуатации только вне помещений при отсутствии заморозков и условий образования конденсата внутри изделия.

При подключении изделия в сеть электропитания используйте только розетки с заземлением – это поможет избежать электрического удара.

Применение изделия в промышленных и промышленных объемах, в условиях высокой интенсивности работ и сверхтяжелых нагрузок, снижает срок службы изделия.

Изделие было испытано на заводе после сборки, поэтому возможен небольшой остаток воды или моющего средства.

Для подключения изделия к водопроводу или источнику воды рекомендуется использовать садовый шланг диаметром 3/4".

Перед хранением изделия и аксессуаров в зимний период из них необходимо полностью сливать воду. Для вытеснения остатков жидкости из изделия можно использовать морозостойкое средство, например – тосол.

Подключение изделия к электрической сети необходимо осуществлять **ТОЛЬКО** через устройство защитного отключения УЗО (дифференциальный выключатель) номиналом не более 30 мА и временем срабатывания 30 мс или устройством контроля цепи заземления.

Распишитесь в ознакомлении с инструкцией по эксплуатации и мерам безопасности, перед началом работ. Без подписи претензии по качеству товара не принимаются.

Место для подписи \_\_\_\_\_

## Меры безопасности

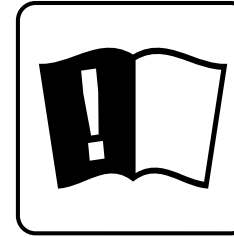

Перед началом эксплуатации изделия необходимо изучить руководство по эксплуатации. Невыполнение этого требования повышает степень риска получения травм как для вас, так и для других лиц



Не направляйте струю на людей, животных или на собственное тело, а также на электрические розетки, кабели, любые электрические и электронные приборы, в том числе на само изделие. Не направляйте струю на растения, хрупкие и неустойчивые предметы, сыпучие тела (песок, щебень, гравий) и легкоповреждаемые поверхности

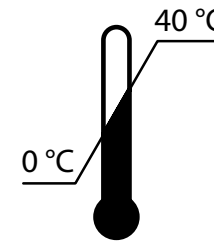

Хранить в чистом виде, со снятым сменным инструментом, в сухом проветриваемом помещении, при температуре от 0 до 40 °C

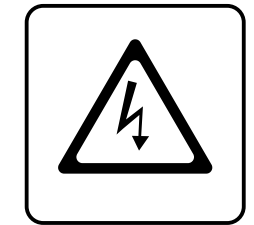

При повреждении электрического кабеля или шлангов их следует **НЕМЕДЛЕННО** заменить. Эксплуатация изделия с указанными повреждениями **ЗАПРЕЩАЕТСЯ**

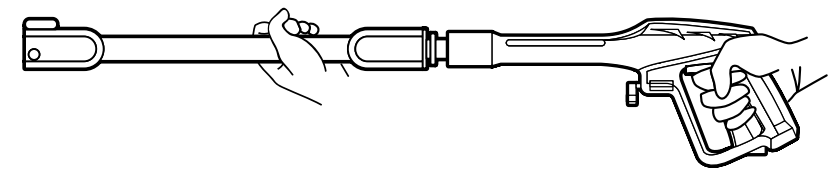

Не используйте изделие в ограниченных пространствах и внутри помещений.

Каждый раз, когда вы используете мойку высокого давления, мы рекомендуем вам держать ее в правильном положении: одна рука должна удерживать пистолет высокого давления **9**, а другая – держать струйную трубку пистолета **11**. При остановке мойки необходимо использовать кнопку блокировки клавиши пистолета, чтобы избежать случайного нажатия

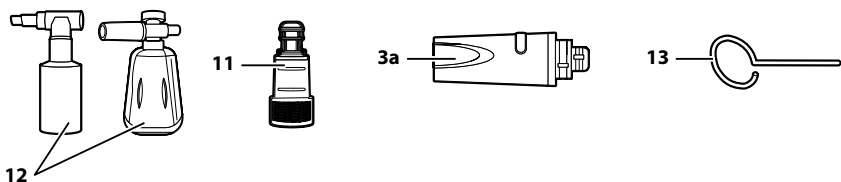
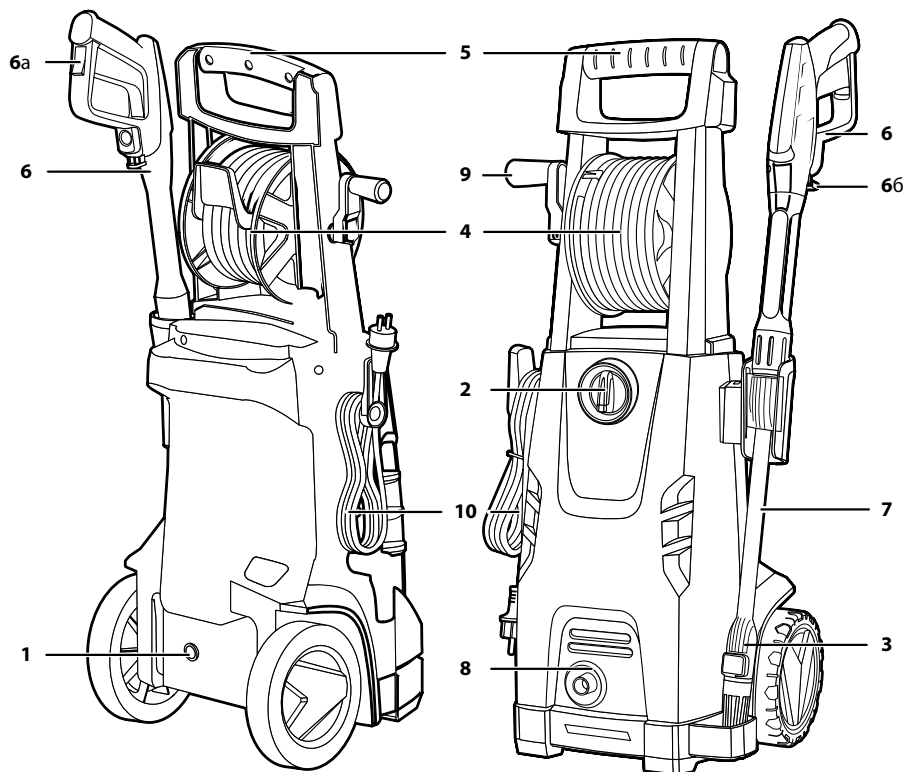

## Устройство

- |   |  |
|---|--|
| 1. Входной соединительный разъем для воды | 7. Струйная трубка пистолета                                   |
| 2. Выключатель                            | 8. Выходной соединительный разъем для воды                     |
| 3. Распылитель пистолета (для HPW-110)    | 9. Ручка барабана (только для HPW-160)                         |
| 3а. (для HPW-140 и HPW-160)               | 10. Шнур сетевой   |
| 4. Шланг высокого давления                | 11. Фильтр для воды  |
| 5. Рукоятка                               | 12. Пенообразователь (для разных моделей вид может отличаться) |
| 6. Пистолет                               | 13. Игла для прочистки   |
| 6а. Кнопка блокировки клавиши пистолета   |  |

## Комплектация

Мойка 1 шт.	Струйная трубка 1 шт.	Пистолет 1 шт.	Фильтр для воды 1 шт.	Шланг высокого давления 1 шт.
Пеногенератор 1 шт. (для HPW-110)	Пеногенератор 1 шт. (для HPW-140 и HPW-160)	Насадка регулируемая 1 шт. (только для HPW-110)	Насадка 3 в 1 (только для HPW-140 и HPW-160)	Игла для прочистки сопел 1 шт.

## Инструкции по применению

### Сборка изделия

#### 1. Подключение шланга высокого давления

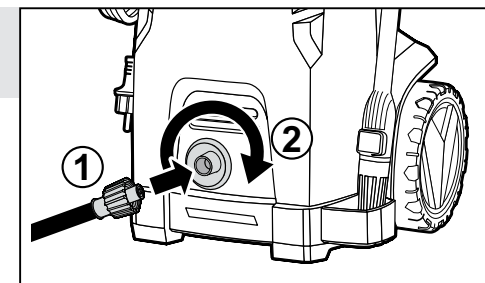

#### 2. Сборка пистолета

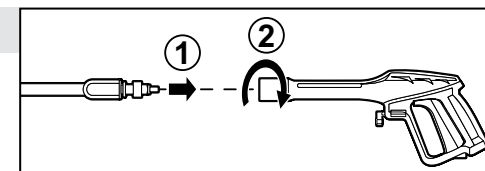

## 3. Установка насадки

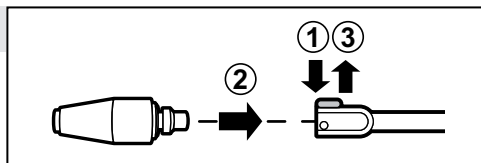

## 4. Установка ручки вращения барабана в рабочее положение

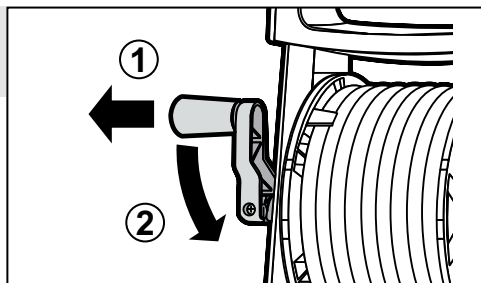

## 5. Подключение пистолета

Рис. 5-1 (только для модели HPW-160)

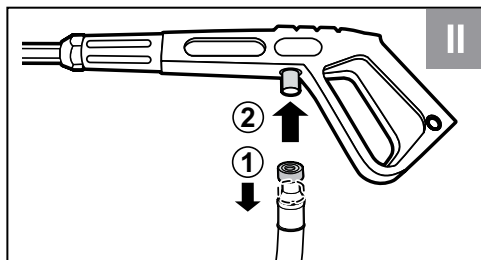
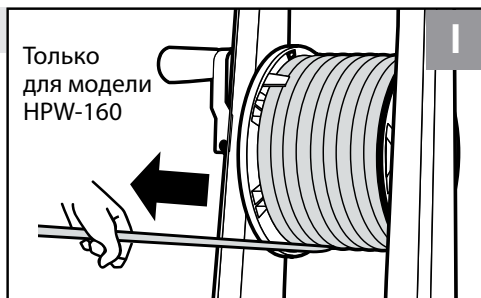

## 6. Установка фильтра

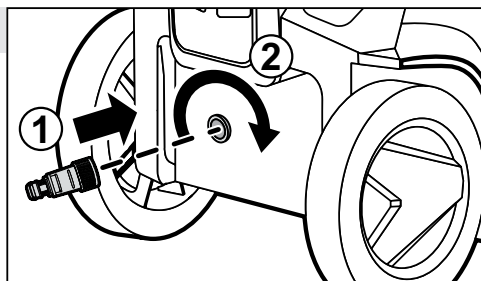

## 7. Подключение воды

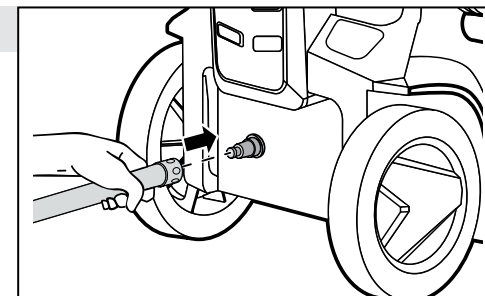

## 8. Стравливание воздуха

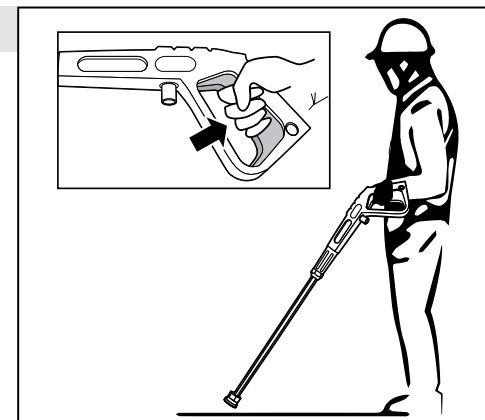

## Порядок работы

## 9. Подключение к сети

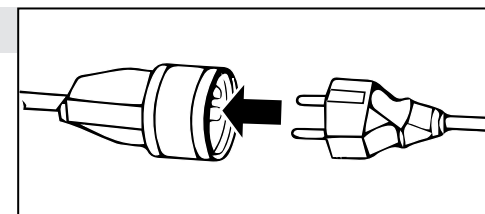

## 10. Включение изделия

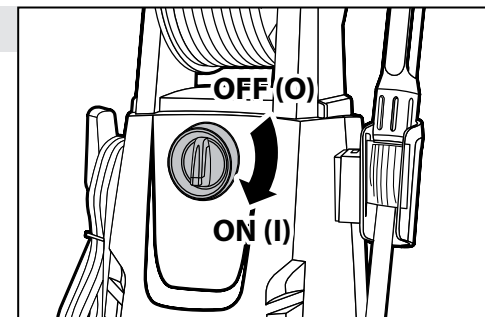

## 11. Работа с изделием

Отключение блокировки

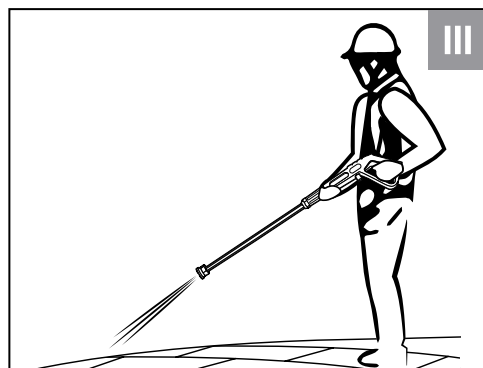
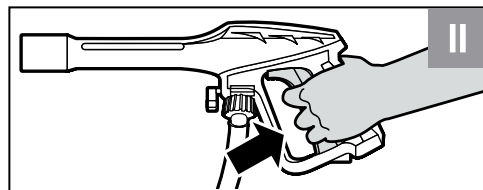
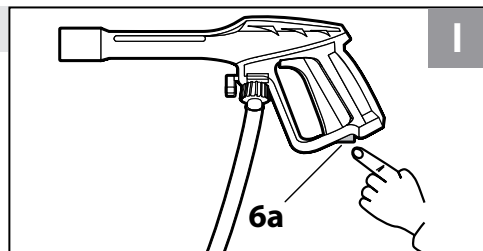

## Завершение работы

## 12. Выключение изделия

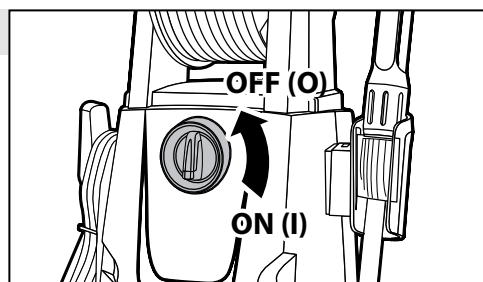

## 13. Отключение от сети

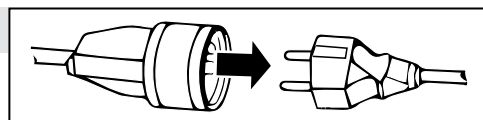

## 14. Стравливание остатков воды

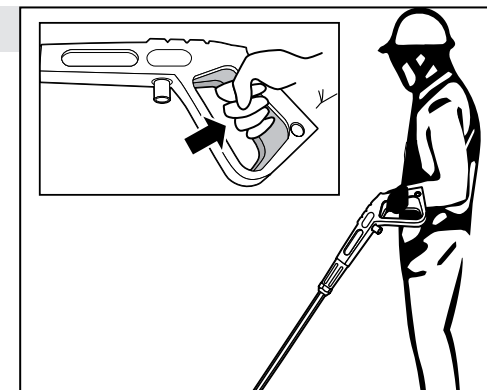

## 15. Отключение шланга

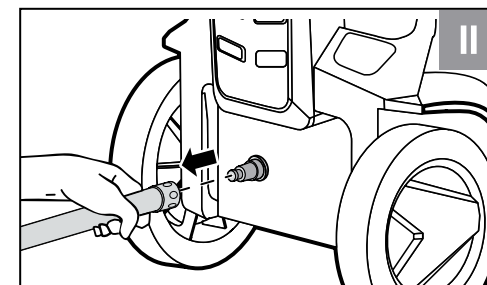
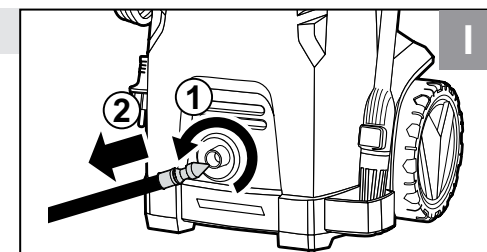

## 16. Отключение пистолета

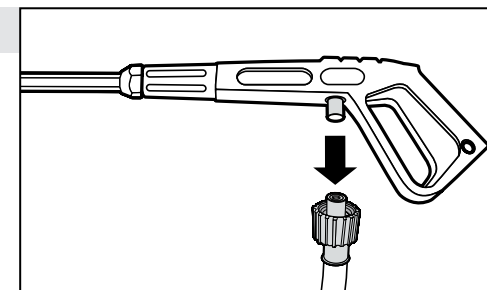

## Технические характеристики







Артикул	HPW-110	HPW-140	HPW-160
Номинальное напряжение питания, В		230~	
Частота, Гц		50	
Номинальная потребляемая мощность, Вт	1400	1700	2100
Максимальное давление струи, бар	110	140	160
Рабочее давление струи, бар	70	90	100
Производительность, л/ч	370	420	480
Система полной остановки		есть	
Колеса	–	есть	есть
Барaban для шланга	–	–	есть
Уровень звуковой мощности (к=3), дБ	92	92	94
Уровень звукового давления (к=3), дБ	77	77	78
Среднеквадратичное виброускорение (к=1.5), м/с <sup>2</sup>		1.12	
Класс безопасности по ГОСТ 12.2.007.0-75		II класс	
Тип изделия		технически сложное	
Масса изделия / в упаковке, кг	6 / 7	6.5 / 7.5	9 / 10
Назначенный срок службы, лет	5	5	5
Назначенный срок хранения, лет	7	7	7

Комплект поставки	HPW-110	HPW-140	HPW-160
Аппарат высокого давления	1 шт.	1 шт.	1 шт.
Шланг высокого давления (5 м)	1 шт.	1 шт.	1 шт.
Фильтр для воды	1 шт.	1 шт.	1 шт.
Пистолет	1 шт.	1 шт.	1 шт.
Струйная трубка	1 шт.	1 шт.	1 шт.
Насадка регулируемая	1 шт.	1 шт.	–
Насадка 3-в-1	–	–	1 шт.
Пеногенератор, 400 мл	1 шт.	–	–
Пеногенератор, 750 мл	–	1 шт.	1 шт.
Игла чистящая	1 шт.	1 шт.	1 шт.
Инструкции по безопасности	1 экз.	1 экз.	1 экз.
Руководство по эксплуатации	1 экз.	1 экз.	1 экз.

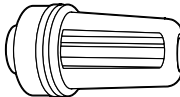
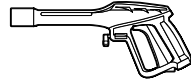
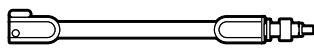
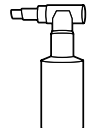
**▲ ВНИМАНИЕ**

Убедитесь, что на инструменте и комплекте деталей отсутствуют повреждения, которые могли возникнуть при транспортировании.

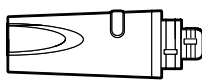
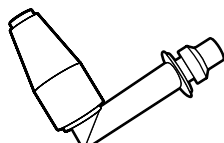
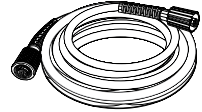
## Аксессуары для моек STEHER

Артикул	Наименование	Изображение
75402-2	Фильтр для минимоек с адаптером 3/4" в комплекте	
75410-180	Пистолет G-180	
75406-180	Трубка струйная для пистолета	
75401-180	Пеногенератор	
75403-180-1	Щетка	
75403-180-2	Ротационная щетка	
75404-180	Насадка грязевая фреза для минимоек	
75405-180	Насадка 3-в-1	
75408-180	Насадка угловая, 90°	
75411-180-5 (5 м) 75411-180-10 (10 м) 75411-180-15 (15 м)	Шланг высокого давления	
75414-180-8 (8 м) 75414-180-15 (15 м)	Шланг для прочистки труб	

## Назначение и область применения

Мойка высокого давления **STEHER** (далее – изделие) предназначена для образования струи воды высокого давления, используемой для мойки автомобилей, велосипедов и другой колесной техники, садового инвентаря, наружных стен и уличных покрытий.

Внимательно изучите настоящее руководство по эксплуатации, в том числе раздел «Руководство по безопасности» и Приложение «Общие инструкции по безопасности». Только так Вы сможете научиться правильно обращаться с изделием и избежите ошибок и опасных ситуаций.

Изделие предназначено для работ вне помещений в районах с умеренным климатом с характерной температурой от +3 до +40 °С, относительной влажностью воздуха не более 80%, отсутствием прямого воздействия атмосферных осадков и чрезмерной запыленности воздуха.

Изделие соответствует требованиям Технических регламентов Таможенного союза:

- ТР ТС 004/2011 «О безопасности низковольтного оборудования»;
- ТР ТС 020/2011 «Электромагнитная совместимость технических средств»;
- ТР ЕАЭС 037/2016 «Об ограничениях применения опасных веществ в изделиях электротехники и радиоэлектроники».

Настоящее руководство содержит самые полные сведения и требования, необходимые и достаточные для надежной, эффективной и безопасной эксплуатации изделия.

В связи с продолжением работы по усовершенствованию изделия, изготовитель оставляет за собой право вносить в его конструкцию незначительные изменения, не отраженные в настоящем руководстве и не влияющие на эффективную и безопасную работу изделия. Актуальное руководство по эксплуатации смотрите на сайте [stehher-pt.com](http://stehher-pt.com).

**К эксплуатации изделия допускаются только лица, достигшие совершеннолетия; имеющие навыки и/или представление о принципах работы и оперирования изделием, а также изучившие эксплуатационную документацию; находящиеся в трезвом состоянии; не под действием лекарств, вызывающих сонливость и/или снижение концентрации внимания; не имеющие заболеваний, вызывающих подобные состояния, а также иных противопоказаний для работы с машинами.**

**ем, а также изучившие эксплуатационную документацию; находящиеся в трезвом состоянии; не под действием лекарств, вызывающих сонливость и/или снижение концентрации внимания; не имеющие заболеваний, вызывающих подобные состояния, а также иных противопоказаний для работы с машинами.**

**Все ремонтные работы должны проводиться только квалифицированными специалистами сервисных центров, с использованием оригинальных запасных частей STEHER.**

### Сборка изделия

- Установите рукоятку (кроме HPW-110 и HPW-140), закрепив ее винтами.
- Снимите заглушку с выходного соединительного разъема и подсоедините к нему шланг высокого давления (Рис. 1). Установка производится путем накручивания на резьбу соединителя.
- Подсоедините к пистолету **6** струйную трубку **7** (Рис. 2). Вставив конец с соединителем в ствол пистолета, поверните трубку по часовой стрелке до упора. Убедитесь в надежной фиксации.
- Установите необходимую насадку на собранный пистолет (Рис. 3).
- Установите ручку барабана для шланга в рабочее положение (Рис. 4).
- Подсоедините собранный пистолет к шлангу высокого давления (Рис. 5-2).
- Снимите заглушку с входного соединительного разъема **1**, расположенного с обратной стороны изделия, убедитесь в наличии фильтрующей сетки на входе и отсутствии ее загрязнения.
- Установите на входной соединительный разъем **1** фильтр тонкой очистки **11** (Рис. 6).

**ПРИМЕЧАНИЕ!** Во избежание повреждений изделия от загрязнений в воде обязательно устанавливайте фильтр **11**. На неисправности, вызванные отсутствием фильтра, условия гарантии не распространяются.

В случае выхода из строя фильтра тонкой очистки замените фильтр на новый.

- Подсоедините шланг подачи воды (рекомендуется использовать шланг диаметром 3/4") (Рис. 7).

- Убедитесь, что в шлангах подачи воды и высокого давления нет перегибов.
- Опустите пистолет к земле и нажмите клавишу пистолета **6** на 15-20 сек., дождитесь выхода воздуха из изделия и начала подачи воды. Отпустите и заблокируйте клавишу пистолета кнопкой **6a** (Рис. 8).

### Подготовка к работе

- приготовьте обрабатываемое изделие (велосипед, садовый инвентарь и т. д.);
- при обработке подкапотного пространства автомобиля надежно укройте водонепроницаемым материалом электронные компоненты, а также электрические устройства и соединения;
- при обработке стен или уличных покрытий удалите из зоны обработки растения, хрупкие и неустойчивые предметы (плакаты, вазоны и т. д.);

### ▲ ВНИМАНИЕ

**Убедитесь в отсутствии протечек воды в местах соединений.**

### Порядок работы

Подключите изделие к электрической сети.

**ПРИМЕЧАНИЕ!** Перед включением изделия в сеть **ОБЯЗАТЕЛЬНО** убедитесь в том, что выключатель **2** находится в положении «выключено», а клавиша пистолета отжата и заблокирована.

- Включите изделие выключателем **2** (Рис. 10). Разблокируйте клавишу пистолета кнопкой **6a** и приступите к работе. Блокировка клавиши пистолета защищает от непроизвольного запуска изделия (Рис. 11).

**ПРИМЕЧАНИЕ!** Благодаря системе полной остановки, двигатель и насос не включается в работу до тех пор, пока Вы не нажмете клавишу пистолета. Это экономит электроэнергию, а также продлевает срок службы двигателя и насоса.

В зависимости от производимой работы, Вы можете регулировать давление выходной струи.

Для этого отключите подачу воды, отжав клавишу пистолета.

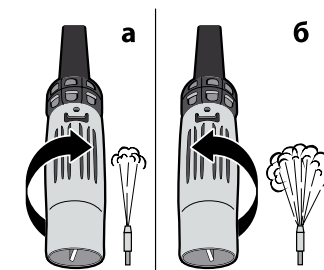

Далее:

- 1) Для получения струи высокого давления (узкого факела) поверните переднюю часть насадки распылителя **6** по часовой стрелке (Рис. а).
- 2) Для получения струи низкого давления (широкого факела) поверните переднюю часть насадки распылителя против часовой стрелки (Рис. б).

### Использование пеногенератора

При необходимости обработки изделия или поверхности моющим средством установите вместо распылителя **3** на пистолет **6** пеногенератор.

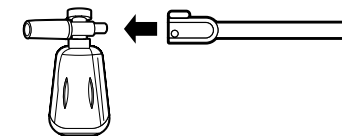

Регулятором на пеногенераторе установите необходимый выход пены.

Для смыва моющего средства и окончательной мойки установите струю высокого давления.

По завершении работы промойте и просушите части пеногенератора.

### Прочистка труб

При необходимости прочистки труб, установите вместо распылителя **3** на пистолет **6** шланг для прочистки труб (арт. 75414-180-8 или арт. 75414-180-15. Приобретаются отдельно).

Минимальный диаметр трубы для прочистки – 100 мм. Заправьте распылитель шланга в подлежащую очистке трубу, расправьте шланг. При включении изделия струи воды, выходящие из насадки, будут толкать ее вперед и одновременно очищать стенки трубы.

Для более качественной мойки используйте до-

полнительные аксессуары (см. список аксессуаров для моек **STENER** – стр. 11).

### Завершение работы

По окончании работы или перед длительным хранением выключите изделие в следующем порядке:

1. Выключите изделие выключателем, переведя его в положение Off (O) (Рис. 12).
2. Выньте вилку из розетки (Рис. 13).
3. Отключите подачу воды.
4. Опустите пистолет к земле и нажмите клавишу пистолета на 15-20 сек., чтобы стравить давление воды в изделии. Дайте воде полностью стечь (Рис. 14).
5. Заблокируйте пистолет клавишей **6a**.

**ПРИМЕЧАНИЕ!** Невыполнение этого условия с большой вероятностью может привести к поломке клапана выключения инструмента. Данная неисправность условиями гарантии не поддается.

6. Отсоедините шланги (сначала высокого давления, потом подачи воды) от изделия (Рис. 15).
7. Протрите все поверхности устройства влажной чистой тканью. Очистите аксессуары от загрязнений.

### ▲ ВНИМАНИЕ

**ВСЕГДА выключайте двигатель изделия ПЕРЕД отключением подачи воды в устройство.**

Если устройство работает без воды, это может привести к серьезному повреждению двигателя.

### ▲ ВНИМАНИЕ

**НИКОГДА не отсоединяйте сливной шланг высокого давления от машины, пока система все еще находится под давлением. Чтобы сбросить давление в агрегате, выключите двигатель, отключите подачу воды и 15-20 раз нажмите на спусковой крючок.**

## Техническое обслуживание

Выключайте изделие **ТОЛЬКО** в последовательности, указанной в Порядке работы. Не выключайте его, просто отключая кабель от сети.

Регулярно протирайте корпус изделия, соединительные шланги и пистолет. Работы должны проводиться при отключенном от сети кабеле.

Изделие не требует другого специального обслуживания.

Все иные, в том числе ремонтные, работы должны проводиться только квалифицированными специалистами сервисных центров, с использованием оригинальных запасных частей **STENER**.

## Рекомендации по эксплуатации

Изделие предназначено для подключения только к чистой холодной воде с давлением подачи не менее 0.5 атм. **НЕ ИСПОЛЬЗУЙТЕ** изделие при загрязненной воде или источнике недостаточного давления или расхода (менее 6 л/мин), а также при температуре входной воды более 50 °С. **НЕ ДОБАВЛЯЙТЕ** моющее средство непосредственно во входную воду. Все это может привести к повреждению изделия и выходу его из строя.

Перед первым использованием и/или после долгого перерыва в работе, подготовьте изделие согласно Подготовке к работе (кроме установки распылителя пистолета **3 (3a)**, включите его и дайте поработать 10–20 секунд без нагрузки.

### ▲ ВНИМАНИЕ

**Примите меры, чтобы струя воды высокого давления не причинила вреда Вам или окружающим Вас предметам.**

Если в это время Вы услышите посторонний шум, почувствуете сильную вибрацию или запахи гари, выключите изделие, выньте вилку шнура питания из розетки и установите причину этого явления. Не включайте изделие, прежде чем будет найдена и устранена причина неисправности.

Во избежание поражения электрическим током, а также для сохранности изделия, в цепи питания изделия должен быть установлен автоматический выключатель с номинальным рабочим током 16 А.

Изделие должно находиться на горизонтальной устойчивой поверхности в вертикальном положении – это является гарантией его правильной работы и хорошей смазки всех его частей.

Включайте изделие в сеть только тогда, когда Вы готовы к работе.

Каждый раз перед включением изделия **ОБЯЗАТЕЛЬНО** убедитесь в том, что клавиша пистолета отжата и заблокирована.

При использовании изделия расположите само изделие и электрический кабель вне рабочей зоны.

Берегите кабель и шланги от воздействия тепла и масла, от соприкосновения с острыми и режущими предметами. Не перемещайте изделие за кабель и шланги, не перегибайте их. Не извлекайте вилку из розетки за кабель.

При повреждении электрического кабеля или шлангов их следует немедленно заменить. Электрический кабель следует заменять только в специализированном техническом центре.

Используя изделие для обработки различных предметов и поверхностей, предварительно убедитесь в невозможности их повреждения струей воды высокого давления (падения, деформации, размягчения, обдираания наружного слоя и т. д.).

Для исключения перегрева электрического двигателя, делайте перерывы в работе изделия. Интенсивная эксплуатация снижает срок службы изделия.

Выключайте изделие из сети сразу же по окончании работы.

## Инструкции по безопасности

Не проводите самостоятельно ремонтных работ поврежденных частей изделия. При обнаружении коррозии или механических дефектов обратитесь в сервисный центр для замены поврежденных частей.

Следите за исправным состоянием изделия. В случае появления подозрительных запахов, дыма, огня, искр следует отключить инструмент и обратиться в специализированный сервисный центр.

Если Вам что-то показалось ненормальным в работе изделия, немедленно прекратите его эксплуатацию.

Струя воды высокого давления – источник большой энергии и потенциально опасна. Во избежание несчастных случаев:

- не направляйте струю на людей, животных или на собственное тело;
- не направляйте струю на электрические розетки, кабели, любые электрические и электронные приборы, в том числе на само изделие;
- не направляйте струю на растения, хрупкие и неустойчивые предметы, сыпучие тела (песок, щебень, гравий) и легкоповреждаемые поверхности;
- не используйте изделие для чистки одежды или обуви, тем более одетых на ком-либо;
- не включайте изделие, если к штуцеру высокого давления не подключен нужный комплект;
- не подставляйте руки под штуцер высокого давления или распылитель с целью проверки наличия или давления струи;
- не используйте поврежденные шланги (особенно на стороне высокого давления) или пистолет, допускающие утечку воды;
- не используйте изделие в ограниченных пространствах и внутри помещений;
- не производите никаких работ по обслуживанию изделия или замене вышедших из строя частей, не отключив его от сети и не стравив **ПОЛНОСТЬЮ** давление из него.

Данное изделие предназначено для работы только с водой. Не используйте его для нагнетания других жидкостей: моющих средств (кроме способа, описанного в «Порядке работы»), технических жидкостей, легковоспламеняющихся составов, агрессивных растворов и др.

Перед началом работы осмотрите и визуально проверьте изделие, аксессуары, шланги и сетевой шнур на возможные повреждения.

Всегда вынимайте вилку из розетки после окончания работы.

Выключайте изделие **ТОЛЬКО** в последовательности, указанной в Порядке работы. **НЕ ОТСОЕДИНЯЙТЕ** шланг высокого давления, не стравив прежде давление в изделии.

При повреждении электрического кабеля или шлангов их следует **НЕМЕДЛЕННО** заменить. Эксплуатация изделия с указанными повреждениями **ЗАПРЕЩАЕТСЯ**.

Не включайте и не эксплуатируйте изделие со снятыми кожухами. Под кожухами расположены различные элементы и нагревающиеся части, контакт с которыми может привести к травме.



Кроме того, кожух является направляющей для воздушного потока и его отсутствие нарушает охлаждение нагреваемых частей изделия.

Доводим до Вашего сведения, что критерием предельного состояния является одно из следующих событий (в том числе любое их сочетание):

- достижение времени непосредственной эксплуатации изделия, характеризующегося полной выработкой комплекта угольных щеток. Указанное время эксплуатации приводит к значительному (вплоть до критического) износу деталей (плунжеры, клапаны, кольца уплотнительные, пружины плунжеров, сальники, шестерни, подшипники и т. п.);
- явное, ощутимое нарушение нормальной работы изделия: утечка воды из корпуса / шлангов / мест соединений, перебои напора выходной струи, отсутствие самовсасывания, наличие масла в выходной воде, отсутствие пены при использовании моющего средства, существенное снижение заявленных технических характеристик (напор, расход воды, мощность), повышенные шум и вибрация, нагрев корпуса и/или узлов, искрение (кроме коллектора) и т. п.;

- подвижность доступных закрепленных узлов/деталей.

### ▲ ВНИМАНИЕ

**Запрещается дальнейшая эксплуатация изделий при выявлении следующих признаков (критические отказы, при достижении которых необходимо прекратить работу изделия и отключить его от сети):**

- любое повреждение изоляции и/или жил сетевого кабеля;
- любое нарушение прочности и/или целостности корпуса;
- нарушение электрической изоляции изделия (биение током от изделия);
- невозможность установки/фиксации сменного инструмента (входной и выходной шланги, пистолет высокого давления);
- невключение изделия при нажатии выключателя;
- натужный гул или писк при нажатии выключателя, не сопровождающийся вращением двигателя или шпинделя;
- отказ одной или нескольких функций (в част-

ности, система полной остановки, самовсасывание);

- появление дыма или запаха гари.

В силу технической сложности изделия, иные критерии предельных состояний не могут быть определены пользователем самостоятельно. В случае обнаружения любой из указанных, а также иной явной или предполагаемой неисправности немедленно прекратите эксплуатацию изделия и обратитесь к разделу «Возможные неисправности и методы их устранения» настоящего Руководства. Если неисправности в перечне не оказались или Вы не смогли устранить ее, обратитесь в специализированный сервисный центр. Заключение о предельном состоянии изделия или его частей сервисный центр выдает в форме соответствующего Акта.

## Условия транспортирования, хранения и утилизации

Хранить в чистом виде, со снятым сменным инструментом, в закрытом, отапливаемом и вентилируемом помещении, при температуре от 0 до 40 °С и относительной влажности воздуха не более 80%, вдали от источников тепла. Не допускать воздействия: прямых солнечных лучей, механических, химических факторов, влаги, агрессивных жидкостей, резких перепадов температуры и влажности.

Специальных мер консервации не требует.

Транспортировка должна осуществляться в фирменной упаковке производителя, закрытым транспортом при температуре от -20 до 40 °С и относительной влажности воздуха не более 80%. При транспортировке недопустимо воздействие: прямых солнечных лучей, механических и химических факторов, влаги, агрессивных жидкостей, резких перепадов температуры и влажности, нарушение целостности упаковки.

Отслужившее срок службы изделие, дополнительные принадлежности и упаковку следует экологически чисто утилизировать в соответствии с законодательством Вашего региона.

### Подготовка изделия к хранению в зимний период

1. Мойка должна храниться в теплом помещении. Хранение мойки вне теплого помеще-

ния может привести его к замерзанию, что может привести к поломкам и утрате рабочих функций.

2. Мойка и аксессуары должны находиться в чистом и сухом состоянии. Для этого ее необходимо освободить от остатков воды и почистить от загрязнений. См. «Завершение работы» п. 4 – п. 6.
3. Для вытеснения остатков жидкости и для защиты мойки от коррозии обработайте мойку любым морозостойким средством, например тосолом. Для этого присоедините ко входному шлангу 1 шланг длиной 15-20 см, свободный конец которого погрузите в ёмкость с тосолом и включите аппарат. Тосол начнёт поступать внутрь и после того как он появится в выходном патрубке, дождитесь полного опорожнения насоса и труб, после чего выключите мойку.

## Гарантийные обязательства

1) Гарантийные обязательства распространяются только на неисправности, выявленные в течение гарантийного срока и обусловленные производственными и конструктивными факторами.

2) Срок службы данного изделия составляет 5 лет.

3) Неисправные узлы инструментов в течение гарантийного срока ремонтируются или заменяются новыми. Решение о целесообразности их замены или ремонта остается за авторизованным сервисным центром. Заменяемые детали переходят в собственность службы сервиса.

Гарантийный срок изделия составляет 1 год со дня продажи изделия.

4) Гарантия не распространяется:

- а) На неисправности изделия, возникшие в результате несоблюдения пользователем требований руководства по эксплуатации.
- б) Если инструмент, принадлежности и расходные материалы использовались не по назначению.
- в) На механические повреждения (трещины, сколы и т. д.) и повреждения, вызванные воздействием агрессивных сред, высокой влажности и высоких температур, попаданием инородных предметов в вентиляцион-

ные отверстия электроинструмента, а также повреждения, наступившие вследствие неправильного хранения и коррозии металлических частей.

г) На изделия с неисправностями, возникшими вследствие перегрузки инструмента, повлекшей выход из строя электродвигателя или других узлов и деталей. К безусловным признакам перегрузки изделия относятся помимо прочих: появление цветов побежалости, одновременный выход из строя ротора и статора, деформация или оплавление деталей и узлов изделия, потемнение или обугливание проводов электродвигателя под действием высокой температуры.

д) При использовании изделия в условиях высокой интенсивности работ и сверхтяжелых нагрузок.

е) В случае использования принадлежностей и расходных материалов, не рекомендованных или не одобренных производителем.

ж) На принадлежности, запчасти и расходные материалы, вышедшие из строя вследствие нормального износа.

з) На изделия, подвергавшиеся вскрытию, ремонту или модификации вне авторизованного сервисного центра.

и) При сильном внешнем и внутреннем загрязнении изделия.

й) На профилактическое и техническое обслуживание инструмента, например: смазку, промывку.

к) На неисправности изделия, возникшие вследствие событий непреодолимой силы.

## ВОЗМОЖНЫЕ НЕИСПРАВНОСТИ И МЕТОДЫ ИХ УСТРАНЕНИЯ

Неисправность	Возможная причина	Действия по устранению
Изделие не включается	Нет напряжения в сети	Проверьте напряжение в сети
	Не срабатывает система автоматического включения	Обратитесь в сервисный центр для ремонта или замены
	Неисправен выключатель	Обратитесь в сервисный центр для ремонта или замены
	Неисправен электродвигатель	Обратитесь в сервисный центр для ремонта
Изделие включается, но вода не идет	Отсутствует подача воды (закрыт кран, нет давления, пережат шланг)	Обеспечьте подачу
	Засорен выход распылителя или входной фильтр	Очистите указанные элементы
	Износ уплотнений или плунжерных частей насоса	Обратитесь в сервисный центр для ремонта или замены
Изделие не работает на полную мощность (контролируется по силе струи)	Низкое напряжение сети	Проверьте напряжение в сети
	Низкий напор или расход входной воды (малое давление источника, порван или пережат шланг, засорен фильтр)	Примите меры к увеличению напора или расхода входной воды
	Утечка воды через уплотнения на стороне высокого давления	Устраните причину утечки
	Износ уплотнений или плунжерных частей насоса	Обратитесь в сервисный центр для ремонта или замены
	Сгорела обмотка или обрыв в обмотке	Обратитесь в сервисный центр для ремонта
Изменяется или пульсирует давление воды на выходе	Насос подсасывает воздух (в местах соединения или через уплотнения)	Устраните причину подсоса воздуха
	Воздух в насосе или входном шланге	Нажмите клавишу пистолета и дайте воздуху выйти
	Низкий напор или расход входной воды	Примите меры к увеличению напора или расхода входной воды
	Засорен выход распылителя или входной фильтр	Очистите указанные элементы
	Пережат шланг	Распрямите шланг

Неисправность	Возможная причина	Действия по устранению
Изделие перегревается	Повышенная нагрузка на изделие	Измените режим работы, снизьте нагрузку
	Недостаточный расход или высокая температура входной воды	Примите меры к исправлению ситуации
	Недостаточный уровень масла	Обратитесь в сервисный центр
	Сгорела обмотка или обрыв в обмотке	Обратитесь в сервисный центр для ремонта
Повышенная вибрация изделия	Высокая температура окружающего воздуха, слабая вентиляция, засорены вентиляционные отверстия	Примите меры к снижению температуры, улучшению вентиляции, очистке вентиляционных отверстий
	Изделие установлено неустойчиво или на неровной поверхности	Устойчиво установите изделие
Повышенная вибрация изделия	Ослабление резьбовых соединений	Затяните резьбовые соединения
	Детали плунжерного механизма сильно изношены	Обратитесь в сервисный центр для ремонта