

Действует
с 01.03.2024
по 30.12.2024*

ЗАО «Хоффманн Профессиональный Инструмент»

РАСПРОДАЖА СО СКЛАДА!

Вспомогательный инструмент
промышленного качества по уникальным ценам!



%

%



%

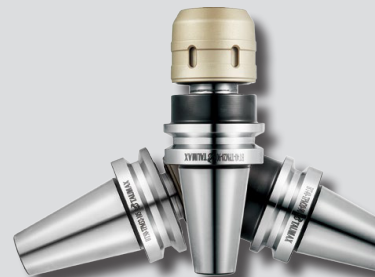

* Количество товара ограничено наличием на складе

TAUMAX Патрон цанговый ER

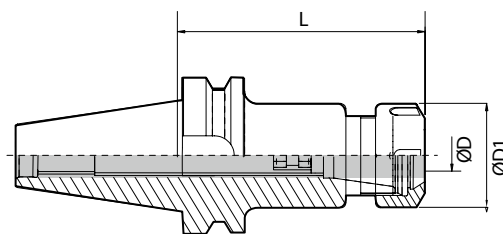

(мм)

| Обозначение | ØD | ØD1 | L | Цена (руб.) |
|-------------------------|----------|-----|-----|-------------|
| KP code/BT40-TXER16-100 | 1.0-10.0 | 28 | 100 | 4983,50 |
| KP code/BT40-TXER16-160 | 1.0-10.0 | 28 | 160 | 5844,65 |
| KP code/BT40-TXER25-70 | 2.0-16.0 | 42 | 70 | 4271,57 |
| KP code/BT40-TXER25-100 | 2.0-16.0 | 42 | 100 | 4550,71 |
| KP code/BT40-TXER25-160 | 2.0-16.0 | 42 | 160 | 6268,74 |
| KP code/BT40-TXER32-70 | 2.0-20.0 | 50 | 70 | 4485,77 |
| KP code/BT40-TXER32-160 | 2.0-20.0 | 50 | 160 | 6407,35 |
| KP code/BT50-TXER25-100 | 2.0-16.0 | 42 | 100 | 8473,84 |
| KP code/BT50-TXER25-130 | 2.0-16.0 | 42 | 100 | 10104,05 |
| KP code/BT50-TXER25-160 | 2.0-16.0 | 42 | 160 | 9544,88 |
| KP code/BT50-TXER32-100 | 2.0-20.0 | 50 | 100 | 8688,04 |
| KP code/BT50-TXER32-130 | 2.0-20.0 | 50 | 130 | 9544,88 |
| KP code/BT50-TXER32-160 | 2.0-20.0 | 50 | 160 | 9905,08 |

* Качество балансировки G6.3 / 12000 об/мин

TAUMAX Патрон Weldon



Рис.1



Рис.2

(мм)

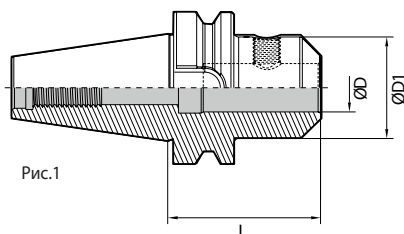
| Обозначение | ØD | ØD1 | L | Рис. | Цена (руб.) |
|-----------------------------|----|-----|-----|------|-------------|
| 6-83-000023/BT40-TSLA16-100 | 16 | 48 | 100 | 1 | 4347,17 |
| 6-83-000024/BT40-TSLA20-100 | 20 | 52 | 100 | 1 | 4347,17 |
| KP code/BT40-TSLA32-100 | 32 | 72 | 100 | 2 | 4347,17 |
| 6-83-000027/BT40-TSLA40-105 | 40 | 80 | 105 | 2 | 4347,17 |
| 6-83-000028/BT50-TSLA16-100 | 16 | 48 | 100 | 1 | 8516,86 |
| 6-83-000030/BT50-TSLA25-100 | 25 | 65 | 100 | 2 | 8365,42 |

TAUMAX Оправка для насадных фрез

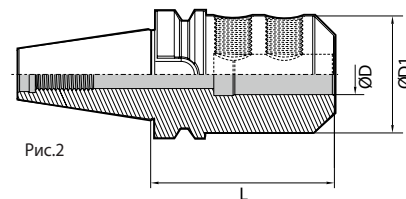
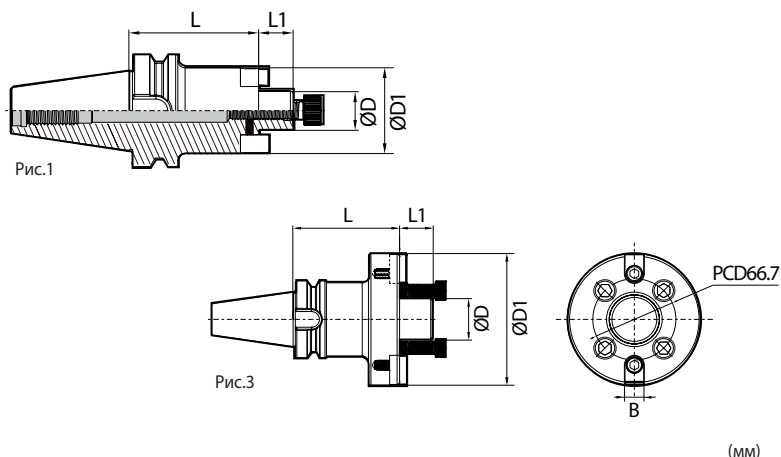

| Обозначение | ØD | ØD1 | L | L1 | Рис. | Цена (руб.) |
|-----------------------------------|----|-----|-----|----|------|-------------|
| 6-83-000004/BT40-TFMC16-35 | 16 | 38 | 35 | 17 | 1 | 4699,98 |
| KP code/BT40-TFMC22-40 | 22 | 48 | 40 | 19 | 1 | 4986,65 |
| 6-83-000007/BT40-TFMC27-40 | 27 | 60 | 40 | 21 | 1 | 5137,52 |
| 6-81-000139/BT50-TFMC22-160R(D50) | 22 | 50 | 160 | 19 | 1 | 13967,77 |
| 6-83-040781/BT50-TFMC40-55(D160) | 40 | 108 | 55 | 27 | 3 | 9050,83 |

TAUMAX Патрон сверлильный

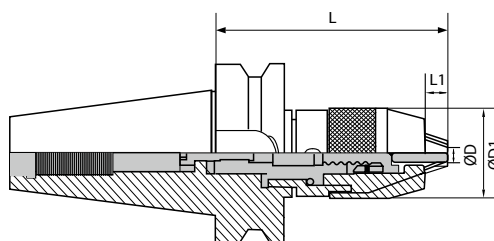

| Обозначение | ØD | ØD1 | L | L1 | Цена (руб.) |
|------------------------|--------|-----|-------|------|-------------|
| KP code/BT40-TNPU13-90 | 0.3-13 | 50 | 102.5 | 12.5 | 9330,66 |

TAUMAX Втулка переходная для инструментов с хвостовиком МК

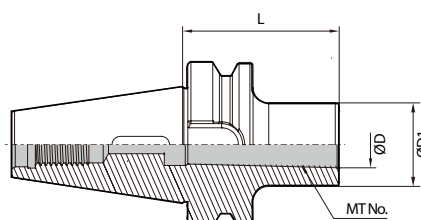

| Обозначение | MT No. | ØD | ØD1 | L | Цена (руб.) |
|---------------------------|--------|--------|-----|----|-------------|
| 6-83-000089/BT50-TMTA2-60 | 2 | 17.78 | 32 | 60 | 10010,10 |
| 6-83-000092/BT50-TMTA3-65 | 3 | 23.825 | 40 | 65 | 9865,97 |
| 6-83-040353/BT50-TMTA4-95 | 4 | 31.267 | 50 | 95 | 10058,24 |

BIRLA PRECISION - ВСПОМОГАТЕЛЬНЫЙ ИНСТРУМЕНТ МИРОВОГО УРОВНЯ ПО ОПТИМАЛЬНОЙ ЦЕНЕ

BPT
BIRLA
PRECISION



Более подробную консультацию по предлагаемым продуктам Вы можете получить у наших менеджеров по продажам и технических специалистов.

Данная листовка распространяется бесплатно, но остается при этом собственностью компании ЗАО "Хоффманн Профессиональный Инструмент". Перепечатка, а также любого рода тиражирование, даже частичное, допускается только с письменного разрешения ЗАО "Хоффманн Профессиональный Инструмент". Подлежащая уплате сумма за товар указана в рублях, без учета НДС. Товары, представленные в брошюре, предлагаются к продаже в адрес исключительно юридических лиц. Не является офертой. Цены действительны до 31.12.2024.



ЗАО «Хоффманн Профессиональный Инструмент»

193230, Россия, Санкт-Петербург, пер. Челиева, 13, БЦ «Мак Тауэр»

Тел./факс: +7-812-309-11-33, 8 (800) 333-98-53 (бесплатный звонок)

Эл. почта: info@hoffmann-group.ru

www.hoffmann-group.ru