

User manual
Инструкция пользователя
AVS220KT

English.	2
Русский	8

Thank you for choosing AVEL product! Before using and installing the product, please read this guide.

Please keep this manual for future reference.

Informtaion in this manual is subject to change without a prior notice.



Warnings

To reduce the risk of fire, electrical shock and other injuries, keep these safety precupations in mind when installing, using, and maintaining your device. The power socket should be installed near the equipment, be easily accessible. The device should be connected to a grounded GFCI protected mains outlet.

- To protect against electric shock, do not immerse the power cord, power plug or product in water or other liquid.
- Do not overload AC outlets or extension cords. Overloading can cause fire.
- Close adult supervision is necessary when any product is used by or near children.
- Do not operate the product with a damaged cord or plug or if it has been damaged in any manner.
- Do not let the power cord get in contact with hot surfaces.
- If you notice any smoke or scorched smell near the product, unplug power cord and refer to qualified personnel for service or repair.
- Do not use or place any combustibile or flammable substances near the product .
- Do not use this product for other than intended use.
- This product is only intended for use indoors.
- For added safety, during a light storm, or when this product is left unattended and unused for long periods of time, unplug it from the wall outlet.
- Do not use cleaning detergents containing abrasives.

Accessories

Please make sure that the accessories in the package are as shown below:

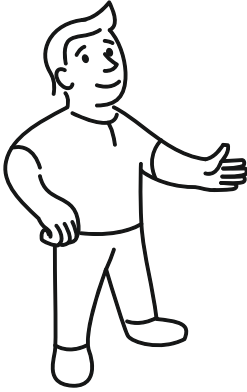

1. Mounting bolts set x 1 pcs .
2. Retaining clips x 2 pcs .
3. Installation instruction x 1 pcs .
4. Installation drawing x 1 pcs .
5. Power adapter x 1 pcs .

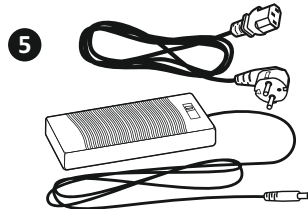
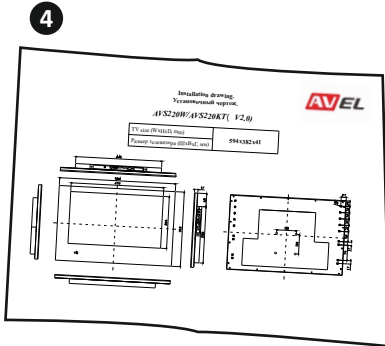
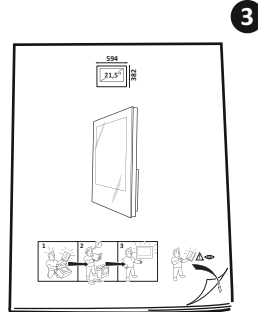
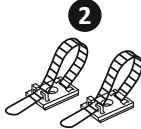

*Image is given for reference and may be different with the actual components.

Inputs and Outputs

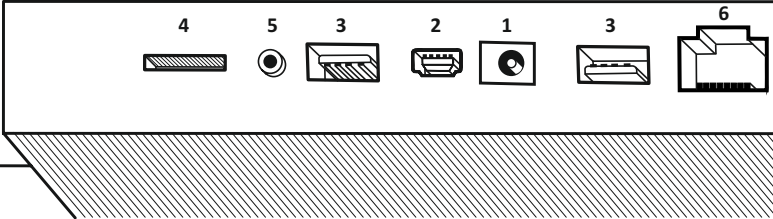
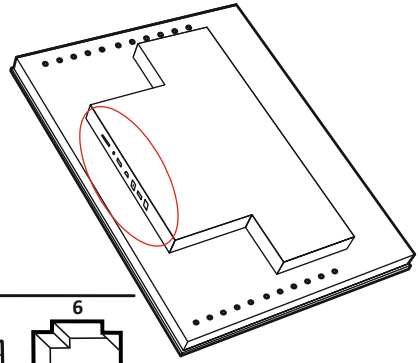

Power x 1



Mini USB x 1



USB-port x 2



SD x 1



Speaker x 1 *

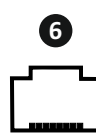

LAN x 1

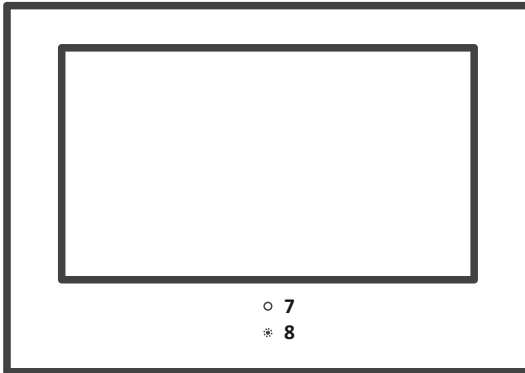

7 Webcam

8 Power ON, OFF / Indicator

* For external Speakers.

Settings

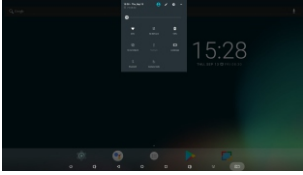

Main settings

Swipe down to see main settings menu. There are frequently used switches and screen brightness slider. Press  to enter full settings menu.



Wi-Fi settings

Enter to setup internet wireless connection.



Display settings

Brightness setup, font size, background settings, etc.



Sound settings

System volume setup, alarm setup, APP's volume, notification sound change.



Date & time

Date & time setup.



Language setting

System language change, keyboard language setup.

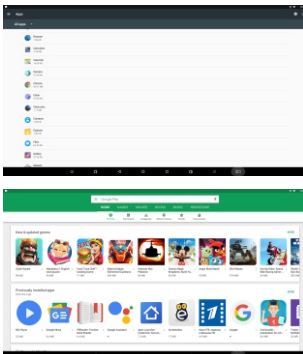

APP's settings

Delete or change APP's. To install APP's please only use Play Store .

Troubleshooting



Symptoms

Device is frozen, doesn't respond

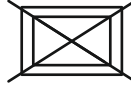

Possible Solution

Reboot the device by power off (take out power plug).

No Wi-Fi connection



Check Wi-Fi settings if the connection is fine, have a check with internet service provider.

Supported Media File Types (by USB)

Media	File Extension	Codec		Remark
		Video	Audio	
Movie	.mpg	MPEG-1, MPEG-2		Max Resolution: 1920*1080 Max Data Rate: 40 Mbps
	.avi	DivX, Xvid, MJPEG		Max Resolution: 1920*1080 Max Data Rate: 20 Mbps
		MPEG-4 SP/ASP, H.263/H.264		
	.ts	MPEG-2, H.264, AVS, AVS+, HEVC	MP3, WMA, AAC, AC3, PCM	
	.mov	MPEG-4 SP/ASP, H.263/H.264, HEVC		
	.mkv	MPEG-4 SP/ASP, H.263/H.264, HEVC		
	.dat	MPEG-1		
	.mp4	MPEG-4 SP/ASP, H.263/H.264, HEVC		
		MPEG-1, MPEG-2		
	.vob	MPEG-2		
.rm/ .rmvb	RV30/RV440	COOK, MP2	Max Resolution: 1920*1080	
Music	.mp3	-	MP3	Sample rate: 8K—48kHz Bit rate: 32K—320 Kbps Channel: Mono / Stereo
	.wma	-	WMA	Sample rate: 16K—48kHz Bit rate: 32K—442 Kbps Channel: Mono / Stereo
	.m4a/ a.ac	-	AAC	
Photo	.jpg	Progressive JPEG		Max resolution: 1024*768
	.jpeg	Baseline JPEG		Max resolution: 15360*8640
	.bmp	BMP		Max resolution: 9600*6400
			Pixel Depth: 1/4/8/16/24/32 bpp	
	.png	Non-Interlaced		Max resolution: 9600*6400
Interlaced			Max resolution: 1280*800	



* The list can be expanded by APP's

Благодарим Вас за покупку продукции AVEL. Перед установкой и использованием, пожалуйста, ознакомьтесь с инструкцией.

Пожалуйста, сохраните инструкцию для использования в будущем.

Инструкция может быть изменена без предварительного уведомления.



Предупреждение

Во избежание риска пожара, удара электрическим током или других повреждений соблюдайте меры предосторожности во время установки и использования телевизора. Электрическая розетка должна быть легко доступна, иметь заземление и быть подключенной к УЗО (Устройство Защитного Отключения)

- Во избежание удара электрическим током не допускайте попадание воды на блок питания, электрическую розетку и коммутационные провода.
- Не перегружайте электрическую сеть. Перегрузка может стать причиной пожара.
- Необходим родительский контроль при использовании техники детьми.
- Не используйте прибор, если есть повреждения самого продукта или любой его части, в особенности блока питания и электрической проводки.
- Избегайте соприкосновения блока питания с нагретыми/горячими поверхностями.
- Если Вы заметили дым или посторонний запах от прибора, немедленно отключите прибор от электрической сети и обратитесь в сервисный центр.
- Не используйте и не храните легковоспламеняющиеся вещества рядом с прибором.
- Используйте прибор только по его прямому назначению.
- Телевизор предназначен только для использования в помещениях.
- Для безопасности отключайте прибор от электрической сети на время длительного отсутствия и во время грозы.
- Не применяйте моющие средства, содержащие абразивные вещества.

Комплект поставки

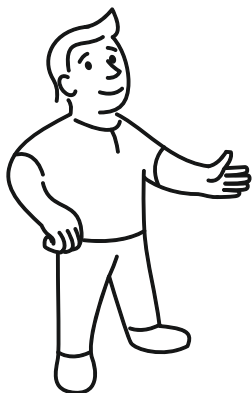

Пожалуйста, убедитесь, что комплект поставки тел-визора состоит из следующих предметов:

1. Набор крепежных винтов x 1 шт.
2. Крепежные хомуты x 2 шт.
3. Инструкция по установке x 1 шт.
4. Установочный чертеж x 1 шт.
5. Адаптер AC/DC x 1 шт.

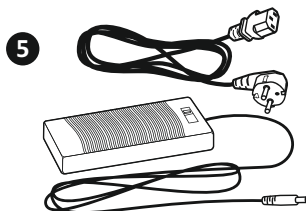
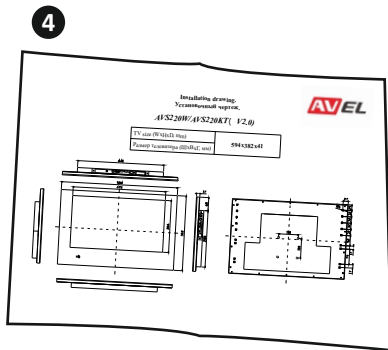
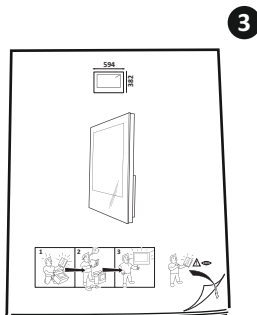
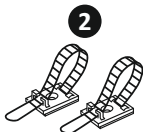

*Изображения могут отличаться от реального вида комплектующих.

Коммутация

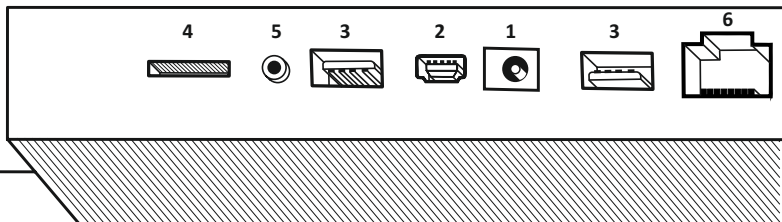
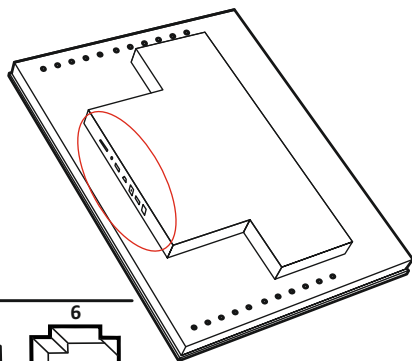

Power x 1



Mini USB x 1



USB-port x 2



SD x 1



Speaker x 1*

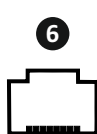

LAN x 1



7 Вебкамера

8 Кнопка ВКЛ., ВЫКЛ питания /
Индикатор

* Для внешних динамиков.

Настройка

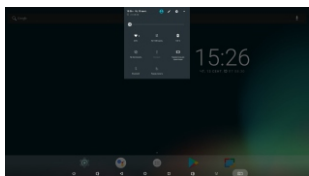

Быстрые настройки

Проведите вниз по экрану для вызова шторки. В шторке расположены переключатели для быстрой настройки, а также ползунков регулировки яркости экрана. Для перехода в меню настроек нажмите  .

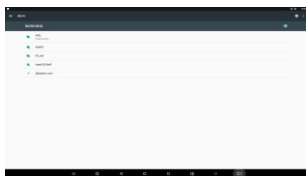

Настройка Wi-Fi

Предназначена для установки интернет соединения.



Настройка экрана

Предназначена для настройки яркости экрана, размера шрифта, установки обоев, заставки и других настроек.

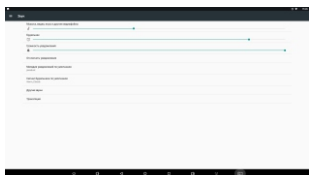

Настройка звука

Предназначена для установки громкости системы, будильника и приложений. А также для выбора мелодии уведомлений.

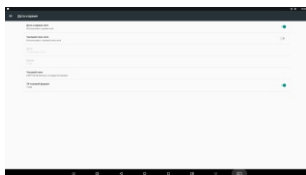

Настройка дата и время

Предназначена для установки времени и даты.



Настройка язык и ввод

Предназначена для выбора языка системы, а также настройки языка ввода и клавиатуры.

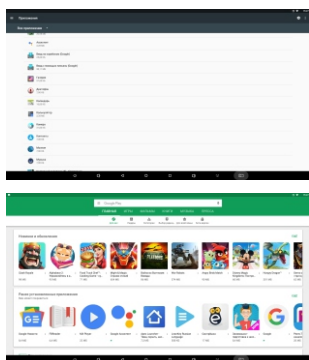

Настройка приложения

Предназначена для изменения и удаления приложений. Для установки дополнительных приложений используйте Play Маркет .

Решение проблем



Симптом

Телевизор завис,
не реагирует на команды

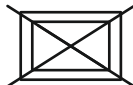

Возможное решение

Перезагрузите устройство
отключив питание от
сети.

Нет интернет соединения



Проверьте подключение
Wi-Fi. Если подключение
установлено, убедитесь
в предоставлении услуг
провайдером.

Поддерживаемые форматы медиаплеера

Медиа	Расширение файла	Кодек		Примечание	
		Видео	Аудио		
Видео	.mpg	MPEG-1, MPEG-2		Max Resolution: 1920*1080 Max Data Rate: 40 Mbps	
	.avi	DivX, Xvid, MJPEG		MP3, WMA, AAC, AC3, PCM Max Resolution: 1920*1080 Max Data Rate: 20 Mbps	
		MPEG-4 SP/ASP, H.263/H.264			
	.ts	MPEG-2, H.264, AVS, AVS+, HEVC			
	.mov	MPEG-4 SP/ASP, H.263/H.264, HEVC			
	.mkv	MPEG-4 SP/ASP, H.263/H.264, HEVC			
	.dat	MPEG-1			
	.mp4	MPEG-4 SP/ASP, H.263/H.264, HEVC			
		MPEG-1, MPEG-2			
	.vob	MPEG-2			Max Resolution: 720*576 Max Data Rate: 40 Mbps
.rm/ .rmvb	RV30/RV440	COOK, MP2	Max Resolution: 1920*1080		
Музыка	.mp3	-	MP3	Sample rate: 8K—48kHz Bit rate: 32K—320 Kbps Channel: Mono / Stereo	
	.wma	-	WMA	Sample rate: 16K—48kHz Bit rate: 32K—442 Kbps Channel: Mono / Stereo	
	.m4a/ a.ac	-	AAC		
Фото	.jpg	Progressive JPEG		Max resolution: 1024*768	
	.jpeg	Baseline JPEG		Max resolution: 15360*8640	
	.bmp	BMP			Max resolution: 9600*6400
			Pixel Depth: 1/4/8/16/24/32 bpp		
	.png	Non-Interlaced			Max resolution: 9600*6400
Interlaced				Max resolution: 1280*800	



* Список форматов можно расширить с помощью установки стороннего ПО.



AVIS ELECTRONICS OVERSEAS LIMITED

Manufacturer: 506-507A, HuiGu ChuangXin Technology park, JingBei road, Shiyan town , Baoan district, Shenzhen, Guangdong, China, 518108

For more details, please visit www.aviselectronics.com

Юридический адрес изготовителя: 506-507A, HuiGu ChuangXin Technology park, JingBei road, Shiyan town , Baoan district, Shenzhen, Guangdong, China, 518108

Импортер: ООО «Авис электроникс»

Юридический адрес импортера: 125167, г. Москва, Планетная ул., д. 11, пом. 12/11 РМ-2

За дополнительной информацией, пожалуйста, заходите на www.aviselectronics.ru

Made in China | Сделано в Китае

