

ТЕХНОСАИТ



ПРЕДСТАВЛЯЕТ
ВЕЛОКОЛЛЕКЦИЮ

20
23

STINGER

FOX



01

STINGER

РАСШИФРОВКА АРТИКУЛЬНЫХ КОДОВ ВЕЛОСИПЕДОВ

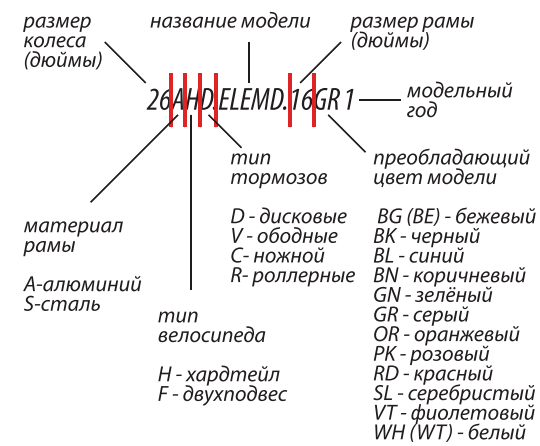

ВЕЛОСИПЕДЫ

ZETA / QUEST / PYTHON / GENESIS / RELOAD / GRAPHITE / ELEMENT / CAIMAN / LAGUNA / LATINA / GRAVIX / TOLEDO / VERONA

ZETA STD

27
1X10
S/M

29
1X10
M/L/XL

- НОВАЯ РАМА С АКТУАЛЬНОЙ ТРЭЙЛОВОЙ ГЕОМЕТРИЕЙ, UDH ДРОПАУТАМИ И ОБНОВЛЕННОЙ СИСТЕМОЙ ВНУТРЕННЕЙ ПРОВОДКИ
- ВОЗДУШНАЯ ВИЛКА НА 34ММ СТОЙКАХ С МАГНИЕВОЙ ОТЛИВКОЙ ШТАНОВ, РЕГУЛИРУЕМАЯ ВЫСОКОСКОРОСТНАЯ КОМПРЕССИЯ И ОТСКОК
- ДРОППЕР KS RAGE I / РУЛЬ И ВЫНОС 35ММ

Артикулы

27AHD.ZETA STD.SM6N3
27AHD.ZETA STD.MD6N3
29AHD.ZETA STD.MD6N3
29AHD.ZETA STD.L66N3
29AHD.ZETA STD.XL6N3

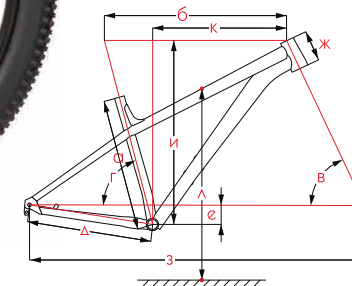

02  ГОРНЫЕ
ТРЕЙЛ

СПЕЦИФИКАЦИЯ

РАМА	АЛЮМИНИЙ 6061	ПЕРЕДНЯЯ ВТУЛКА	NOVATEC SL-ELITE BOOST; ПРОМПОДШИПНИКИ; ТА 15X110
ВИЛКА	STG ZEN GOLD AIR 140MM TA 15X110 BOOST™	ЗАДНЯЯ ВТУЛКА	NOVATEC SL-ELITE BOOST; ПРОМПОДШИПНИКИ; ТА 12X148
ГРИПСЫ	STG SILICONE LOCK ON 130MM	ОБОДА	ALEXRIMS MD30; TUBLESS READY; ПИСТОНИРОВАННЫЕ
ЗАДНИЙ ПЕРЕКЛ.	MICROSHIFT ADVENT X	ПОКРЫШКИ	RUBENA MONARCH ELITE; 2.4"; 120TPI CASING; TUBLESS READY
ШИФТЕРЫ	MICROSHIFT ADVENT-X; 10CK	СПИЦЫ	PILLAR STAINLESS BLACK 2.0MM
ШАТУНЫ	PROWHEEL DMC; A32T; BOOST™; CHAINSNATCHER	ВЫНОС РУЛЯ	STG TRAIL 35X45MM
КАРЕТКА	STG PRESSFIT INTERLOCK	РУЛЬ	STG TRAIL RISER DB; 35X760MM; ПОДЪЕМ 15MM
КАССЕТА	MICROSHIFT CS-H104; 10CK; 11-48T	РУЛЕВАЯ КОЛОНКА	CANE CREEK ZS; 10 SERIES
ЦЕПЬ	KMC X10	ПОДС. ШТЫРЬ	KS RAGE I; Ø31.6MM; ХОД 150/170/190MM
ТОРМОЗНЫЕ РУЧКИ	TEKTRO ORION	СЕДЛО	STG TRAIL
ТОРМОЗА	TEKTRO ORION 4P/2P; ДИСК.ГИДР.; 180/160	ПЕДАЛИ	STG TRAIL CNC; ПРОМПОДШИПНИКИ

ГЕОМЕТРИЯ

	S/27.5/	M/27.5/	M/29/	L/29/	XL/29/
О ДЛИНА ПОДСЕДЕЛЬНОЙ ТРУБЫ /ММ/	394	432	432	470	510
Б ЭФФЕКТИВН. ДЛИНА ВЕРХНЕЙ ТРУБЫ /ММ/	600	625	625	650	675
В УГОЛ РУЛЕВОЙ ТРУБЫ /ГРАД/	65	65	65	65	65
Г УГОЛ ПОДСЕДЕЛЬНОЙ ТРУБЫ /ГРАД/	74	74	74	74	74
Δ ДЛИНА НИЖНИХ ПЕРЬЕВ /ММ/	425	425	445	445	445
Е ПРОВИС КАРЕТКИ /ММ/	55	55	70	70	70
Ж ДЛИНА РУЛЕВОЙ ТРУБЫ /ММ/	100	100	100	110	125
З КОЛЕСНАЯ БАЗА /ММ/	1160	1190	1225	1255	1290
И СТЭК /ММ/	618	627	648	657	670
К РИЧ /ММ/	430	455	455	480	505
Λ ВЫСОТА РАМЫ /ММ/	613	610	630	666	703

QUEST STD

27^{PLUS}
1X10
M/L

- УНИВЕРСАЛЬНЫЙ ВЕЛОСИПЕД ДЛЯ СИЛЬНО ПЕРЕСЕЧЕННОЙ МЕСТНОСТИ, ПОСАДКА БЛИЖЕ К КАНТРИЙНОМУ ВЕЛОСИПЕДУ
- ТРАНСМИССИЯ MICROSHIFT ADVENT X, 4X ПОРШНЕВЫЕ ТОРМОЗА ТЕКТРО, ГИДРАВЛИЧЕСКИЙ ПОДСЕДЕЛЬНЫЙ ШТЫРЬ KS RAGE I
- УВЕЛИЧЕННАЯ ЖЕСТКОСТЬ ВСЕХ ЭЛЕМЕНТОВ КОНСТРУКЦИИ

Артикулы

27AHD.QUESTSTD.MDRD3
27AHD.QUESTSTD.LGRD3

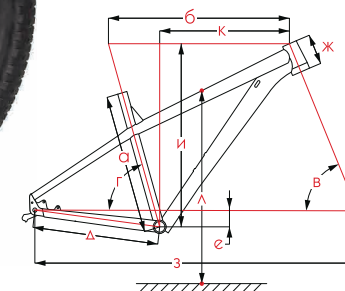

03  ГОРНЫЕ
БЭККАНТРИ

СПЕЦИФИКАЦИЯ

РАМА	АЛЮМИНИЙ 6061	ПЕРЕДНЯЯ ВТУЛКА	NOVATEC SL-ELITE BOOST; ПРОМПОДШИПНИКИ; ТА 15X110
ВИЛКА	STG ZEN GOLD AIR 130MM TA 15X110 BOOST™	ЗАДНЯЯ ВТУЛКА	NOVATEC SL-ELITE BOOST; ПРОМПОДШИПНИКИ; ТА 12X148
ГРИПСЫ	STG SILICONE LOCK ON 130MM	ОБОДА	ALEXRIMS MD40; TUBLESS READY
ЗАДНИЙ ПЕРЕКЛ.	MICROSHIFT ADVENT X	ПОКРЫШКИ	WTB RANGER COMP 2.8"; 30ТРИ CASING
ШИФТЕРЫ	MICROSHIFT ADVENT-X; 10CK	СПИЦЫ	PILLAR STAINLESS BLACK 2.0MM
ШАТУНЫ	PROWHEEL DMJ; 170MM; A32T	ВЫНОС РУЛЯ	STG 31.8X45MM
КАРЕТКА	STG PRESSFIT INTERLOCK	РУЛЬ	STG RISER; 31.8X680/720MM; ПОДЪЕМ 15MM
КАССЕТА	MICROSHIFT CS-H104; 10CK; 11-48T	РУЛЕВАЯ КОЛОНКА	CANE CREEK ZS; 10 SERIES
ЦЕПЬ	KMC X10	ПОДС. ШТЫРЬ	KS RAGE I; Ø31.6MM; ХОД 150/170MM
ТОРМОЗНЫЕ РУЧКИ	ТЕКТРО ORION	СЕДЛО	STG TRAIL
ТОРМОЗА	ТЕКТРО ORION 4P/2P; ДИСК.ГИДР.; 180/160	ПЕДАЛИ	STG TRAIL CNC; ПРОМПОДШИПНИКИ

ГЕОМЕТРИЯ

	M	L
С ДЛИНА ПОДСЕДЕЛЬНОЙ ТРУБЫ /MM/	457	508
Б ЭФФЕКТИВН. ДЛИНА ВЕРХНЕЙ ТРУБЫ /MM/	600	625
В УГОЛ РУЛЕВОЙ ТРУБЫ /ГРАД/	67	67
Г УГОЛ ПОДСЕДЕЛЬНОЙ ТРУБЫ /ГРАД/	74	74
Δ ДЛИНА НИЖНИХ ПЕРЬЕВ /MM/	425	425
Е ПРОВИС КАРЕТКИ /MM/	55	55
Ж ДЛИНА РУЛЕВОЙ ТРУБЫ /MM/	110	120
З КОЛЕСНАЯ БАЗА /MM/	1145	1170
И СТЭК /MM/	610	620
К РИЧ /MM/	435	455
Λ ВЫСОТА РАМЫ /MM/	647	695

PYTHON PRO

27
1X9
16/18

29
1X9
18/20/22

- QUEST STD НА МИНИМАЛКАХ - ВОЗДУШНАЯ ВИЛКА ZEN GOLD И КОЛЕСА НА ВТУЛКАХ NOVATEC
- НОВАЯ ТРАНСМИССИЯ MICROSHIFT ADVENT 1X9, ГИДРАВЛИЧЕСКИЙ ПОДСЕДЕЛЬНЫЙ ШТЫРЬ KS E 20 I
- ДИСКОВЫЕ ГИДРАВЛИЧЕСКИЕ ТОРМОЗА ТЕКТРО

Артикулы

27AHD.PYTHPRO.16BN3
27AHD.PYTHPRO.18BN3
29AHD.PYTHPRO.18BN3
29AHD.PYTHPRO.20BN3
29AHD.PYTHPRO.22BN3

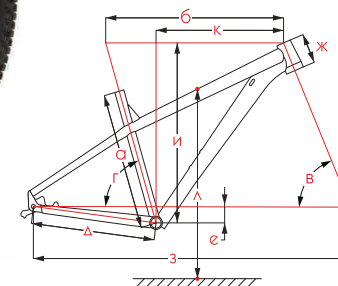

04 ГОРНЫЕ
БЭККАНТРИ

СПЕЦИФИКАЦИЯ

РАМА	АЛЮМИНИЙ 6061	ПЕРЕДНЯЯ ВТУЛКА	NOVATEC SL-ELITE BOOST; ПРОМПОДШИПНИКИ; ТА 15X110
ВИЛКА	STG ZEN GOLD AIR 140MM; ТА 15X110 BOOSTTM	ЗАДНЯЯ ВТУЛКА	NOVATEC SL-ELITE; ПРОМПОДШИПНИКИ; QR
ГРИПСЫ	STG SILICONE LOCK ON 130MM	ОБОДА	FELGEBIETER HAC-20; ДВОЙНЫЕ; ПИСТОНИРОВАННЫЕ
ЗАДНИЙ ПЕРЕКЛ.	MICROSHIFT ADVENT	ПОКРЫШКИ	ZX TORRES 2.0" 30TPI SKINWALL CASING; LONGLIFE COMPOUND
ШИФТЕРЫ	MICROSHIFT ADVENT; 9СК	СПИЦЫ	SLE BLACK 2.0MM
ШАТУНЫ	PROWHEEL C10Y; 170/175MM; 32T	ВЫНОС РУЛЯ	STG 31.8X45MM
КАРЕТКА	FEIMIN B902	РУЛЬ	STG RISER; 31.8X680/720MM; ПОДЪЕМ 15MM
КАССЕТА	MICROSHIFT CS-H093; 9СК; 11-46T	РУЛЕВАЯ КОЛОНКА	FEIMIN 1,1/8"
ЦЕПЬ	KMC X9	ПОДС. ШТЫРЬ	KS E20 I; Ø27.2MM; ХОД 120MM
ТОРМОЗНЫЕ РУЧКИ	ТЕКТРО M275	СЕДЛО	STG ROCKET 142; УНИСЕКС
ТОРМОЗА	ТЕКТРО HD-M275; ДИСК.ГИДР.; 180/160	ПЕДАЛИ	STG TRAIL CNC; ПРОМПОДШИПНИКИ

ГЕОМЕТРИЯ

	16"/27.5/	18"/27.5/	18"/29/	20"/29/	22"/29/
С ДЛИНА ПОДСЕДЕЛЬНОЙ ТРУБЫ /ММ/	406	457	457	508	559
Б ЭФФЕКТИВН. ДЛИНА ВЕРХНЕЙ ТРУБЫ /ММ/	580	605	605	625	650
В УГОЛ РУЛЕВОЙ ТРУБЫ /ГРАД/	67	67	67	67	67
Г УГОЛ ПОДСЕДЕЛЬНОЙ ТРУБЫ /ГРАД/	73	73	73	73	73
Δ ДЛИНА НИЖНИХ ПЕРЬЕВ /ММ/	410	410	430	430	430
Е ПРОВИС КАРЕТКИ /ММ/	41	41	60	60	60
Ж ДЛИНА РУЛЕВОЙ ТРУБЫ /ММ/	100	110	100	110	120
З КОЛЕСНАЯ БАЗА /ММ/	1075	1100	1125	1150	1170
И СТЭК /ММ/	596	605	633	643	652
К РИЧ /ММ/	400	420	420	440	460
Λ ВЫСОТА РАМЫ /ММ/	720	750	770	800	830

PYTHON EVO

27
1X8
16/18

29
1X8
18/20/22

- ГОРНЫЙ ВЕЛОСИПЕД С МАКСИМУМОМ РЕГУЛИРОВОК, ГИДРАВЛИЧЕСКИЙ ПОДСЕДЕЛЬНЫЙ ШТЫРЬ KS E10
- НОВАЯ ВИЛКА STG ZEN SILVER С РЕГУЛИРУЕМОЙ СКОРОСТЬЮ КОМПРЕССИИ И ОТСКОКА, 34ММ СТОЙКАМИ И ОСЬЮ 15X110ММ
- ТРАНСМИССИЯ MICROSHIFT ACOLYTE 1X8 С КАССЕТОЙ 12-46Т И ЗАДНИМ ПЕРЕКЛЮЧАТЕЛЕМ С МУФТОЙ ТРЕНИЯ

Артикулы

27AHD.PYTHEVO.166R3
27AHD.PYTHEVO.186R3
29AHD.PYTHEVO.186R3
29AHD.PYTHEVO.206R3
29AHD.PYTHEVO.226R3

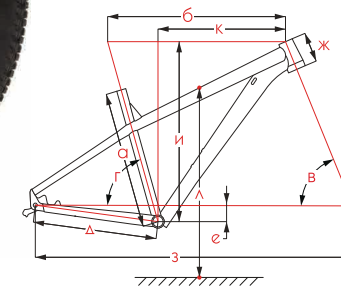

05 ГОРНЫЕ
БЭККАНТРИ

СПЕЦИФИКАЦИЯ

РАМА	АЛЮМИНИЙ 6061	ПЕРЕДНЯЯ ВТУЛКА	NOVATEC SL-ELITE BOOST; ПРОМПОДШИПНИКИ; ТА 15X110
ВИЛКА	STG ZEN SILVER COIL 140MM; ТА 15X110 BOOST™	ЗАДНЯЯ ВТУЛКА	STG SPICE BY JOYTECH; QR
ГРИПСЫ	STG TPR LOCK-ON 122MM	ОБОДА	FELGEBIETER HAC-20; ДВОЙНЫЕ; ПИСТОНИРОВАННЫЕ
ЗАДНИЙ ПЕРЕКЛ.	MICROSHIFT ACOLYTE	ПОКРЫШКИ	ZX TORRES 2.0* ЗОТРИ SKINWALL CASING; LONGLIFE COMPOUND
ШИФТЕРЫ	MICROSHIFT ACOLYTE; 8СК	СПИЦЫ	SLE BLACK 2.0MM
ШАТУНЫ	PROWHEEL C10Y; 170/175MM; 32T	ВЫНОС РУЛЯ	STG 31.8X45MM
КАРЕТКА	FEIMIN B902	РУЛЬ	STG RISER; 31.8X680/720MM; ПОДЪЕМ 15MM
КАССЕТА	MICROSHIFT CS-H083; 8СК; 12-46T	РУЛЕВАЯ КОЛОНКА	FEIMIN 1,1/8"
ЦЕПЬ	KMC X8	ПОДС. ШТЫРЬ	KS E10; Ø27.2MM; ХОД 100MM
ТОРМОЗНЫЕ РУЧКИ	ТЕКТРО M275	СЕДЛО	STG ROCKET 142; УНИСЕКС
ТОРМОЗА	ТЕКТРО HD-M275; ДИСК.ГИДР. 180/160	ПЕДАЛИ	FEIMIN 873ZU; ПОЛИПРОПИЛЕН; ZU ПОДШИПНИКИ

ГЕОМЕТРИЯ

	16"/27.5/	18"/27.5/	18"/29/	20"/29/	22"/29/
С ДЛИНА ПОДСЕДЕЛЬНОЙ ТРУБЫ /ММ/	406	457	457	508	559
Б ЭФФЕКТИВН. ДЛИНА ВЕРХНЕЙ ТРУБЫ /ММ/	580	605	605	625	650
В УГОЛ РУЛЕВОЙ ТРУБЫ /ГРАД/	67	67	67	67	67
Г УГОЛ ПОДСЕДЕЛЬНОЙ ТРУБЫ /ГРАД/	73	73	73	73	73
Δ ДЛИНА НИЖНИХ ПЕРЬЕВ /ММ/	410	410	430	430	430
Е ПРОВИС КАРЕТКИ /ММ/	41	41	60	60	60
Ж ДЛИНА РУЛЕВОЙ ТРУБЫ /ММ/	100	110	100	110	120
З КОЛЕСНАЯ БАЗА /ММ/	1075	1100	1125	1150	1170
И СТЭК /ММ/	596	605	633	643	652
К РИЧ /ММ/	400	420	420	440	460
Λ ВЫСОТА РАМЫ /ММ/	720	750	770	800	830

ТЕХНИЧЕСКИЕ ХАРАКТЕРИСТИКИ И ВНЕШНИЙ ВИД ВЕЛОСИПЕДОВ МОГУТ ОТЛИЧАТЬСЯ ОТ УКАЗАННЫХ В КАТАЛОГЕ

GENESIS STD

29
1X10
M/L/XL

- ВАШ СЧАСТЛИВЫЙ БИЛЕТ В МИР СПОРТИВНОГО КРОССКАНТРИ
- БАЗОВЫЙ УРОВЕНЬ ГОНОЧНОЙ ТРАНСМИССИИ MICROSHIFT ADVENT X И ТОРМОЗА ТЕКТРО
- ЛУЧШИЕ В КЛАССЕ КОЛЕСА НА ВТУЛКАХ NOVATEC И ПОКРЫШКАХ WTB RANGER 2.25

Артикулы

29CHD.GENESSTD.MDBK3
29CHD.GENESSTD.LGBK3
29CHD.GENESSTD.XLBK3

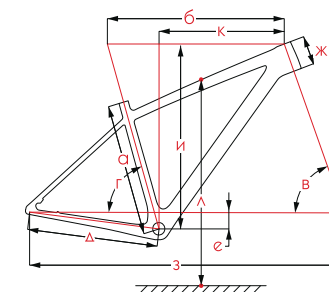

06 ГОРНЫЕ
КРОССКАНТРИ

СПЕЦИФИКАЦИЯ

РАМА	КАРБОН	ПЕРЕДНЯЯ ВТУЛКА	NOVATEC SL-ELITE BOOST; ПРОМПОДШИПНИКИ; ТА 15X110
ВИЛКА	STG PRIME RACE AIR REMOTE 100MM; ТА 15X110 BOOST™	ЗАДНЯЯ ВТУЛКА	NOVATEC SL-ELITE BOOST; ПРОМПОДШИПНИКИ; ТА 12X148
ГРИПСЫ	STG SILICONE LOCK ON 130MM	ОБОДА	FELGBEITER VB-18D; ДВОЙНЫЕ
ЗАДНИЙ ПЕРЕКЛ.	MICROSHIFT ADVENT X	ПОКРЫШКИ	WTB RANGER COMP 2.25"; 27TPI CASING
ШИФТЕРЫ	MICROSHIFT ADVENT-X; 10CK	СПИЦЫ	PILLAR STAINLESS BLACK 2.0MM
ШАТУНЫ	PROWHEEL MPX; 170/175MM; A34T	ВЫНОС РУЛЯ	STG SL; 31.8X70-100MM
КАРЕТКА	STG PRESSFIT INTERLOCK	РУЛЬ	STG SL RISER; 31.8X720MM; ПОДЪЕМ 15MM
КАССЕТА	MICROSHIFT CS-G104; 10CK; 11-48T	РУЛЕВАЯ КОЛОНКА	CANE CREEK IS; 40 SERIES
ЦЕПЬ	KMC X10	ПОДС. ШТЫРЬ	STG SL; 27.2X350/400MM
ТОРМОЗНЫЕ РУЧКИ	ТЕКТРО M275	СЕДЛО	WTB VOLT COMP
ТОРМОЗА	ТЕКТРО HD-M275; ДИСК.ГИДР. 180/160		

ГЕОМЕТРИЯ

	M	L	XL
С ДЛИНА ПОДСЕДЕЛЬНОЙ ТРУБЫ /MM/	430	482	533
Б ЭФФЕКТИВН. ДЛИНА ВЕРХНЕЙ ТРУБЫ /MM/	595	620	640
В УГОЛ РУЛЕВОЙ ТРУБЫ /ГРАД/	70	70	70
Г УГОЛ ПОДСЕДЕЛЬНОЙ ТРУБЫ /ГРАД/	74	74	74
Δ ДЛИНА НИЖНИХ ПЕРЬЕВ /MM/	425	425	425
Е ПРОВИС КАРЕТКИ /MM/	61	61	61
Ж ДЛИНА РУЛЕВОЙ ТРУБЫ /MM/	85	95	105
З КОЛЁСНАЯ БАЗА /MM/	1090	1115	1135
И СТЭК /MM/	600	610	620
К РИЧ /MM/	423	445	462
Λ ВЫСОТА РАМЫ /MM/	765	787	812

RELOAD PRO

29
1X11
18/20/22

- НАШ ЛУЧШИЙ АЛЮМИНИЕВЫЙ ВЕЛОСИПЕД ДЛЯ КРОССКАНТРИ СТАЛ ЕЩЕ ЛУЧШЕ
- ТОП КОМПЛЕКТАЦИЯ: ВОЗДУШНАЯ ВИЛКА ROCKSHOX JUDY, ТРАНСМИССИЯ DEORE 1X11
- ЛЕГКИЕ И ПРОЧНЫЕ БЕСКАМЕРНЫЕ КОЛЕСА НА ВТУЛКАХ NOVATEC И ПОКРЫШКАХ RUBENA SCYLLA

Артикулы

29AHD.RELOPRO.18BK3
29AHD.RELOPRO.20BK3
29AHD.RELOPRO.22BK3

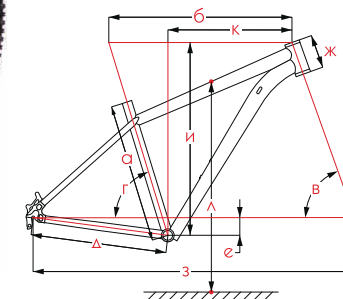

07 ГОРНЫЕ КРОССКАНТРИ

СПЕЦИФИКАЦИЯ

РАМА	АЛЮМИНИЙ 6061	ПЕРЕДНЯЯ ВТУЛКА	NOVATEC SL-ELITE BOOST; ПРОМПОДШИПНИКИ; ТА 15X110
ВИЛКА	ROCKSHOX JUDY SILVER AIR REMOTE 100MM TA 15X110 BOOSTTM	ЗАДНЯЯ ВТУЛКА	NOVATEC SL-ELITE; ПРОМПОДШИПНИКИ; QR
ГРИПСЫ	STG SILICONE LOCK ON 130MM	ОБОДА	ALEXRIMS MD23; TUBLESS READY; ПИСТОНИРОВАННЫЕ
ЗАДНИЙ ПЕРЕКЛ.	SHIMANO DEORE; M5100	ПОКРЫШКИ	RUBENA SCYLLA ELITE; 2.25"; 120TPI CASING; TUBLESS READY
ШИФТЕРЫ	SHIMANO DEORE M5100	СПИЦЫ	PILLAR STAINLESS BLACK 2.0MM
ШАТУНЫ	SHIMANO DEORE M5100; 170/175MM; 32T	ВЫНОС РУЛЯ	STG SL; 31.8X70-100MM
КАРЕТКА	SHIMANO HOLLOWTECH	РУЛЬ	STG SL RISER; 31.8X720MM; ПОДЪЕМ 15MM
КАССЕТА	SHIMANO M5100; 11CK; 11-51T	РУЛЕВАЯ КОЛОНКА	CANE CREEK ZS; 10 SERIES
ЦЕПЬ	KMC X11	ПОДС. ШТЫРЬ	STG SL; 27.2X350/400MM
ТОРМОЗНЫЕ РУЧКИ	SHIMANO MT200	СЕДЛО	WTB VOLT COMP
ТОРМОЗА	SHIMANO MT200; ДИСК.ГИДР.; 180/160	ПЕДАЛИ	FEIMN 969ZU; ПОЛИПРОПИЛЕН; ZU ПОДШИПНИКИ

ГЕОМЕТРИЯ

	18"	20"	22"
С ДЛИНА ПОДСЕДЕЛЬНОЙ ТРУБЫ /ММ/	457	508	559
Б ЭФФЕКТИВН. ДЛИНА ВЕРХНЕЙ ТРУБЫ /ММ/	600	625	650
В УГОЛ РУЛЕВОЙ ТРУБЫ /ГРАД/	68,5	68,5	68,5
Г УГОЛ ПОДСЕДЕЛЬНОЙ ТРУБЫ /ГРАД/	73	73	73
Д ДЛИНА НИЖНИХ ПЕРЬЕВ /ММ/	445	445	445
Е ПРОВИС КАРЕТКИ /ММ/	71,5	71,5	71,5
Ж ДЛИНА РУЛЕВОЙ ТРУБЫ /ММ/	100	110	130
З КОЛЕСНАЯ БАЗА /ММ/	1115	1140	1165
И СТЭК /ММ/	630	640	655
К РИЧ /ММ/	410	430	450
А ВЫСОТА РАМЫ /ММ/	720	760	805

RELOAD EVO

29

1X10

18/20/22

- ИДЕАЛЬНОЕ СООТНОШЕНИЕ ЦЕНЫ И КАЧЕСТВА БЛАГОДАРЯ ТРАНСМИССИИ DEORE 1X10
- ДИСКОВЫЕ ГИДРАВЛИЧЕСКИЕ ТОРМОЗА SHIMANO, РУЛЕВАЯ КОЛОНКА CANE CREEK 10 SERIES
- КОЛЕСА НА ВТУЛКАХ NOVATEC И ПОКРЫШКАХ RUBENA OCELOT 2.35"

Артикулы

29AHD.RELOEVO.18BK3
29AHD.RELOEVO.20BK3
29AHD.RELOEVO.22BK3

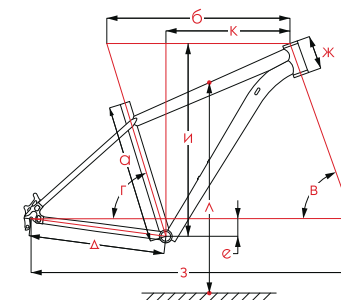

08 ГОРНЫЕ КРОССКАНТРИ

СПЕЦИФИКАЦИЯ

РАМА	АЛЮМИНИЙ 6061	ПЕРЕДНЯЯ ВТУЛКА	NOVATEC SL-ELITE BOOST; ПРОМПОДШИПНИКИ; ТА 15X110
ВИЛКА	STG PRIME RACE AIR REMOTE 100MM; ТА 15X110 BOOST™	ЗАДНЯЯ ВТУЛКА	SHIMANO DEORE; M5120
ГРИПСЫ	STG SILICONE LOCK ON 130MM	ОБОДА	FELGBEITER VB-18D; ДВОЙНЫЕ
ЗАДНИЙ ПЕРЕКЛ.	SHIMANO DEORE; M5120	ПОКРЫШКИ	RUBENA OCELOT 2.35"
ШИФТЕРЫ	SHIMANO DEORE M4100	СПИЦЫ	PILLAR STAINLESS BLACK 2.0MM
ШАТУНЫ	PROWHEEL MPX; 170/175MM; S34T	ВЫНОС РУЛЯ	STG SL; 31.8X70-100MM
КАРЕТКА	PROWHEEL BB68	РУЛЬ	STG SL RISER; 31.8X720MM; ПОДЪЕМ 15MM
КАССЕТА	SHIMANO M4100; 10CK; 11-46T	РУЛЕВАЯ КОЛОНКА	CANE CREEK ZS; 10 SERIES
ЦЕПЬ	KMC X10	ПОДС. ШТЫРЬ	STG SL; 27.2X350/400MM
ТОРМОЗНЫЕ РУЧКИ	SHIMANO MT200	СЕДЛО	STG ROCKET 142; УНИСЕКС
ТОРМОЗА	SHIMANO MT200; ДИСК.ГИДР.; 180/160	ПЕДАЛИ	FEIMN 969ZU; ПОЛИПРОПИЛЕН; ZU ПОДШИПНИКИ

ГЕОМЕТРИЯ

	18"	20"	22"
С ДЛИНА ПОДСЕДЕЛЬНОЙ ТРУБЫ /ММ/	457	508	559
Б ЭФФЕКТИВН. ДЛИНА ВЕРХНЕЙ ТРУБЫ /ММ/	600	625	650
В УГОЛ РУЛЕВОЙ ТРУБЫ /ГРАД/	68,5	68,5	68,5
Г УГОЛ ПОДСЕДЕЛЬНОЙ ТРУБЫ /ГРАД/	73	73	73
Δ ДЛИНА НИЖНИХ ПЕРЬЕВ /ММ/	445	445	445
Е ПРОВИС КАРЕТКИ /ММ/	71,5	71,5	71,5
Ж ДЛИНА РУЛЕВОЙ ТРУБЫ /ММ/	100	110	130
З КОЛЕСНАЯ БАЗА /ММ/	1115	1140	1165
И СТЭК /ММ/	630	640	655
К РИЧ /ММ/	410	430	450
Λ ВЫСОТА РАМЫ /ММ/	720	760	805

RELOAD STD

27
1X10
16/18

29
1X10
18/20/22

- ВЕЛОСИПЕД КОТОРЫЙ ДАЕТ ЧУВСТВО ПРЕИМУЩЕСТВА НАД ОКРУЖАЮЩИМИ
- ВОЗДУШНАЯ ВИЛКА STG PRIME RACE; ТРАНСМИССИЯ MICROSHIFT ADVENT-X 1X10
- ОБНОВЛЕНИЕ СИСТЕМЫ ВНУТРЕННЕЙ ПРОКЛАДКИ КАБЕЛЕЙ



Артикулы

- 1** 27AHD.RELOSTD.16SL3
27AHD.RELOSTD.18SL3
29AHD.RELOSTD.18SL3
29AHD.RELOSTD.20SL3
29AHD.RELOSTD.22SL3
- 2** 27AHD.RELOSTD.16BK3
27AHD.RELOSTD.18BK3
29AHD.RELOSTD.18BK3
29AHD.RELOSTD.20BK3
29AHD.RELOSTD.22BK3

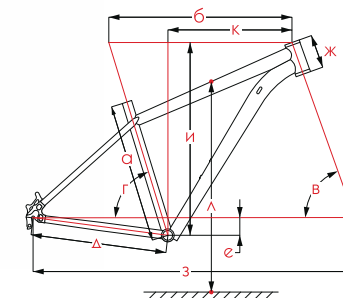

09 ГОРНЫЕ КРОССАНТРИ

СПЕЦИФИКАЦИЯ

РАМА	АЛЮМИНИЙ 6061	ПЕРЕДНЯЯ ВТУЛКА	NOVATEC SL-ELITE; ПРОМПОДШИПНИКИ; QR
ВИЛКА	STG PRIME RACE AIR REMOTE 100MM	ЗАДНЯЯ ВТУЛКА	NOVATEC SL-ELITE; ПРОМПОДШИПНИКИ; QR
ГРИПСЫ	STG SILICONE LOCK ON 130MM	ОБОДА	FELGBEITER VB-18D; ДВОЙНЫЕ
ЗАДНИЙ ПЕРЕКЛ.	MICROSHIFT ADVENT-X; M6205	ПОКРЫШКИ	RUBENA OCELOT 2.35"
ШИФТЕРЫ	MICROSHIFT ADVENT X; 10CK	СПИЦЫ	PILLAR STAINLESS BLACK 2.0MM
ШАТУНЫ	PROWHEEL MPX; 170/175MM; S34T	ВЫНОС РУЛЯ	STG SL; 31.8X70-100MM
КАРЕТКА	PROWHEEL BB68	РУЛЬ	STG SL RISER; 31.8X720MM; ПОДЪЕМ 15MM
КАССЕТА	MICROSHIFT CS-G104; 10CK; 11-48T	РУЛЕВАЯ КОЛОНКА	FEIMN TAPERED
ЦЕПЬ	KMC X10	ПОДС. ШТЫРЬ	STG SL; 27.2X350/400MM
ТОРМОЗНЫЕ РУЧКИ	ТЕКТРО M275	СЕДЛО	STG ROCKET 142; УНИСЕКС
ТОРМОЗА	ТЕКТРО HD-M275; ДИСК.ГИДР.; 160/160 [27"], 180/160 [29"]	ПЕДАЛИ	FEIMN 969ZU; ПОЛИПРОПИЛЕН; ZU ПОДШИПНИКИ

ГЕОМЕТРИЯ

	16"/27.5/	18"/27.5/	18"/29/	20"/29/	22"/29/
С ДЛИНА ПОДСЕДЕЛЬНОЙ ТРУБЫ /ММ/	406	457	457	508	559
Б ЭФФЕКТИВН. ДЛИНА ВЕРХНЕЙ ТРУБЫ /ММ/	570	595	600	625	650
В УГОЛ РУЛЕВОЙ ТРУБЫ /ГРАД/	68.5	68.5	68.5	68.5	68.5
Г УГОЛ ПОДСЕДЕЛЬНОЙ ТРУБЫ /ГРАД/	73	73	73	73	73
Д ДЛИНА НИЖНИХ ПЕРЬЕВ /ММ/	425	425	445	445	445
Е ПРОВИС КАРЕТКИ /ММ/	52.5	52.5	71.5	71.5	71.5
Ж ДЛИНА РУЛЕВОЙ ТРУБЫ /ММ/	100	120	100	110	130
З КОЛЕСНАЯ БАЗА /ММ/	1070	1095	1115	1140	1165
И СТЭК /ММ/	590	610	630	640	655
К РИЧ /ММ/	390	410	410	430	450
А ВЫСОТА РАМЫ /ММ/	670	715	720	760	805

GRAPHITE COMP

27
2X9
16/18

29
2X9
18/20/22

- ПРОСТОТА ТЕХНИЧЕСКОЙ ПРОДВИНУТОСТИ И НЕВЕРОЯТНОГО УДОВОЛЬСТВИЯ
- ТРАНСМИССИЯ MICROSHIFT ADVENT 2X9, ШАТУНЫ PROWHEEL С СКВОЗНОЙ ОСЬЮ
- ВОЗДУШНАЯ ВИЛКА STG PRIME SL С АЛЮМИНИЕВЫМИ АНОДИРОВАННЫМИ СТОЙКАМИ



Артикулы

- 1** 27AHD.GRAPHCOMP.16RD3
27AHD.GRAPHCOMP.18RD3
29AHD.GRAPHCOMP.18RD3
29AHD.GRAPHCOMP.20RD3
29AHD.GRAPHCOMP.22RD3
- 2** 27AHD.GRAPHCOMP.16BK3
27AHD.GRAPHCOMP.18BK3
29AHD.GRAPHCOMP.18BK3
29AHD.GRAPHCOMP.20BK3
29AHD.GRAPHCOMP.22BK3

10 ГОРНЫЕ
КРОССАНТЫ

СПЕЦИФИКАЦИЯ

РАМА	АЛЮМИНИЙ 6061	ПЕРЕДНЯЯ ВТУЛКА	NOVATEC SL-ELITE; ПРОМПОДШИПНИКИ; QR
ВИЛКА	STG PRIME SL AIR 100MM ВЫНОСНАЯ БЛОКИРОВКА	ЗАДНЯЯ ВТУЛКА	NOVATEC SL-ELITE; ПРОМПОДШИПНИКИ; QR
ПЕРЕДНИЙ ПЕРЕКЛ.	MICROSHIFT MEZZO	ОБОДА	FELGBEIETER VB-18D; ДВОЙНЫЕ
ЗАДНИЙ ПЕРЕКЛ.	MICROSHIFT ADVENT	ПОКРЫШКИ	ZX TORRES 2.0" 30TPI SKINWALL CASING; LONGLIFE COMPOUND
ШИФТЕРЫ	MICROSHIFT ADVENT; 2/9CK	СПИЦЫ	SLE BLACK 2.0MM
ШАТУНЫ	PROWHEEL MPL501; 170/175MM; 36-22T	ВЫНОС РУЛЯ	STG; 31.8X60-90MM
КАРЕТКА	PROWHEEL BB68	РУЛЬ	STG RISER; 31.8X680/720MM; ПОДЪЕМ 15MM
КАССЕТА	MICROSHIFT CS-H092; 9CK; 11-42T	РУЛЕВАЯ КОЛОНКА	FEIMIN 1,1/8"
ЦЕПЬ	KMC Z9	ПОДС. ШТЫРЬ	STG XC; 27.2X350MM
ТОРМОЗНЫЕ РУЧКИ	ТЕКТРО M275	СЕДЛО	STG ROCKET 142; УНИСЕКС
ТОРМОЗА	ТЕКТРО HD-M275; ДИСК.ГИДР.; 160/160 [27"], 180/160 [29"]	ПЕДАЛИ	FEIMIN 873ZU; ПОЛИПРОПИЛЕН; ZU ПОДШИПНИКИ
ГРИПСЫ	STG TPR 122MM		

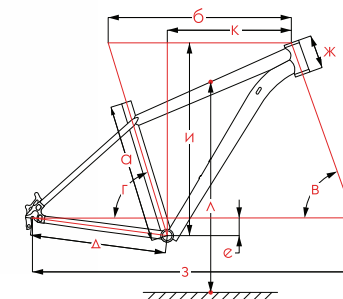

ГЕОМЕТРИЯ

	16"/27.5/	18"/27.5/	18"/29/	20"/29/	22"/29/
С ДЛИНА ПОДСЕДЕЛЬНОЙ ТРУБЫ /MM/	406	457	457	508	559
Б ЭФФЕКТИВН. ДЛИНА ВЕРХНЕЙ ТРУБЫ /MM/	565	595	600	625	655
В УГОЛ РУЛЕВОЙ ТРУБЫ /ГРАД/	68.5	68.5	68.5	68.5	68.5
Г УГОЛ ПОДСЕДЕЛЬНОЙ ТРУБЫ /ГРАД/	73	73	73	73	73
Д ДЛИНА НИЖНИХ ПЕРЬЕВ /MM/	425	425	445	445	445
Е ПРОВИС КАРЕТКИ /MM/	52.5	52.5	71.5	71.5	71.5
Ж ДЛИНА РУЛЕВОЙ ТРУБЫ /MM/	100	110	100	100	130
З КОЛЕСНАЯ БАЗА /MM/	1050	1080	1100	1125	1155
И СТЭК /MM/	575	605	615	635	660
К РИЧ /MM/	390	410	410	430	450
А ВЫСОТА РАМЫ /MM/	675	720	725	770	815

GRAPHITE PRO

27
2X9
16/18

29
2X9
18/20/22

- ЛИДЕР ПРОДАЖ ПОСЛЕДНИХ 3Х ЛЕТ
- ВИЛКА STG PRIME REMOTE С УДАЛЕННОЙ БЛОКИРОВКОЙ, ТРАНСМИССИЯ MICROSHIFT ADVENT 2X9
- ПОКРЫШКИ ZX TORRES И ВТУЛКИ NOVATEC

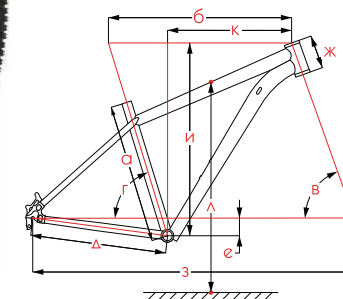

Артикулы

27AHD.GRAPHPRO.16BK3
27AHD.GRAPHPRO.18BK3
29AHD.GRAPHPRO.18BK3
29AHD.GRAPHPRO.20BK3
29AHD.GRAPHPRO.22BK3

11 ГОРНЫЕ
КРОССКАНТРИ

СПЕЦИФИКАЦИЯ

РАМА	АЛЮМИНИЙ 6061	ПЕРЕДНЯЯ ВТУЛКА	NOVATEC SL-ELITE; ПРОМПОДШИПНИКИ; QR
ВИЛКА	STG PRIME RL 100MM ВЫНОСНАЯ БЛОКИРОВКА	ЗАДНЯЯ ВТУЛКА	NOVATEC SL-ELITE; ПРОМПОДШИПНИКИ; QR
ПЕРЕДНИЙ ПЕРЕКЛ.	MICROSHIFT MEZZO	ОБОДА	FELGBEIETTER VB-18D; ДВОЙНЫЕ
ЗАДНИЙ ПЕРЕКЛ.	MICROSHIFT ADVENT	ПОКРЫШКИ	ZX TORRES 2.0* 30TPI SKINWALL CASING; LONGLIFE COMPOUND
ШИФТЕРЫ	MICROSHIFT ADVENT; 2/90К; ТРИГГЕР	СПИЦЫ	SLE BLACK 2.0MM
ШАТУНЫ	PROWHEEL CY01; 170/175MM; 36-22T	ВЫНОС РУЛЯ	STG; 31.8X60-90MM
КАРЕТКА	FEIMIN B902	РУЛЬ	STG RISER; 31.8X680/720MM; ПОДЪЕМ 15MM
КАССЕТА	MICROSHIFT CS-H092; 90К; 11-42T	РУЛЕВАЯ КОЛОНКА	FEIMIN 1,1/8"
ЦЕПЬ	KMC Z9	ПОДС. ШТЫРЬ	STG XC; 27.2X350MM
ТОРМОЗНЫЕ РУЧКИ	ТЕКТРО M275	СЕДЛО	STG ROCKET 142; УНИСЕКС
ТОРМОЗА	ТЕКТРО HD-M275; ДИСК.ГИДР.; 160/160 [27"], 180/160 [29"]	ПЕДАЛИ	FEIMIN 873ZU; ПОЛИПРОПИЛЕН; ZU ПОДШИПНИКИ
ГРИПСЫ	STG TPR 122MM		

ГЕОМЕТРИЯ

	16"/27.5/	18"/27.5/	18"/29/	20"/29/	22"/29/
С ДЛИНА ПОДСЕДЕЛЬНОЙ ТРУБЫ /ММ/	406	457	457	508	559
Б ЭФФЕКТИВН. ДЛИНА ВЕРХНЕЙ ТРУБЫ /ММ/	565	595	600	625	655
В УГОЛ РУЛЕВОЙ ТРУБЫ /ГРАД/	68.5	68.5	68.5	68.5	68.5
Г УГОЛ ПОДСЕДЕЛЬНОЙ ТРУБЫ /ГРАД/	73	73	73	73	73
А ДЛИНА НИЖНИХ ПЕРЬЕВ /ММ/	425	425	445	445	445
Е ПРОВИС КАРЕТКИ /ММ/	52.5	52.5	71.5	71.5	71.5
Ж ДЛИНА РУЛЕВОЙ ТРУБЫ /ММ/	100	110	100	100	130
З КОЛЕСНАЯ БАЗА /ММ/	1050	1080	1100	1125	1155
И СТЭК /ММ/	575	605	615	635	660
К РИЧ /ММ/	390	410	410	430	450
А ВЫСОТА РАМЫ /ММ/	675	720	725	770	815

GRAPHITE EVO

27
2X8
16/18

29
2X8
18/20/22

- ОПТИМУМ В ДАННОМ ЦЕНОВОМ УРОВНЕ
- ТРАНСМИССИЯ MICROSHIFT 2X8; ДИСКОВАЯ ГИДРАВЛИКА ТЕКТРО
- ВИЛКА STG PRIME И ОБНОВЛЕННЫЕ КОМПОНЕНТЫ STG



Артикулы

27AHD.GRAPH.EVO.16BK3
27AHD.GRAPH.EVO.18BK3
29AHD.GRAPH.EVO.18BK3
29AHD.GRAPH.EVO.20BK3
29AHD.GRAPH.EVO.22BK3

12 ГОРНЫЕ
КРОССКАНТРИ

СПЕЦИФИКАЦИЯ

РАМА	АЛЮМИНИЙ 6061	ПЕРЕДНЯЯ ВТУЛКА	STG SPICE BY JOYTECH; QR
ВИЛКА	STG PRIME HLD 100MM; ГИДР. БЛОКИРОВКА	ЗАДНЯЯ ВТУЛКА	STG SPICE BY JOYTECH; QR
ПЕРЕДНИЙ ПЕРЕКЛ.	MICROSHIFT MEZZO	ОБОДА	FELGEBIETER VB-18D; ДВОЙНЫЕ
ЗАДНИЙ ПЕРЕКЛ.	MICROSHIFT MARVO LT	ПОКРЫШКИ	ZX TORRES 2.0" 30TRI SKINWALL CASING; LONGLIFE COMPOUND
ШИФТЕРЫ	MICROSHIFT TS-39; 2/8СК	СПИЦЫ	SLE BLACK 2.0MM
ШАТУНЫ	PROWHEEL CY01; 170/175MM; 36-22T	ВЫНОС РУЛЯ	STG; 31.8X60-90MM
КАРЕТКА	FEIMIN B902	РУЛЬ	STG RISER; 31.8X680/720MM; ПОДЪЕМ 15MM
КАССЕТА	MICROSHIFT CS-H081; 8СК; 11-34T	РУЛЕВАЯ КОЛОНКА	FEIMIN 1,1/8"
ЦЕПЬ	KMC Z8	ПОДС. ШТЫРЬ	STG XC; 27.2X350MM
ТОРМОЗНЫЕ РУЧКИ	ТЕКТРО M275	СЕДЛО	STG ROCKET 142; УНИСЕКС
ТОРМОЗА	ТЕКТРО HD-M275; ДИСК.ГИДР.; 160/160 [27"], 180/160 [29"]	ПЕДАЛИ	FEIMIN 873ZU; ПОЛИПРОПИЛЕН; ZU ПОДШИПНИКИ
ГРИПСЫ	STG TPR 122MM		

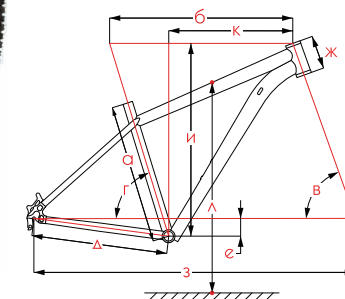

ГЕОМЕТРИЯ

	16"/27.5/	18"/27.5/	18"/29/	20"/29/	22"/29/
С ДЛИНА ПОДСЕДЕЛЬНОЙ ТРУБЫ /ММ/	406	457	457	508	559
Б ЭФФЕКТИВН. ДЛИНА ВЕРХНЕЙ ТРУБЫ /ММ/	565	595	600	625	655
В УГОЛ РУЛЕВОЙ ТРУБЫ /ГРАД/	68.5	68.5	68.5	68.5	68.5
Г УГОЛ ПОДСЕДЕЛЬНОЙ ТРУБЫ /ГРАД/	73	73	73	73	73
Д ДЛИНА НИЖНИХ ПЕРЬЕВ /ММ/	425	425	445	445	445
Е ПРОВИС КАРЕТКИ /ММ/	52.5	52.5	71.5	71.5	71.5
Ж ДЛИНА РУЛЕВОЙ ТРУБЫ /ММ/	100	110	100	100	130
З КОЛЕСНАЯ БАЗА /ММ/	1050	1080	1100	1125	1155
И СТЭК /ММ/	575	605	615	635	660
К РИЧ /ММ/	390	410	410	430	450
А ВЫСОТА РАМЫ /ММ/	675	720	725	770	815

ELEMENT PRO

26	27	29
3X7	3X7	3X7
14	18/20	18/20/22

- ПОСЛЕДНЯЯ СТУПЕНЬ В БИЗНЕС КЛАСС ПРОЙДЕНА, ВИЛКА STG SPICE HLO С ГИДРАВЛИЧЕСКОЙ БЛОКИРОВКОЙ
- ТРАНСМИССИЯ MICROSHIFT MEZZO 3X7 С КАССЕТОЙ MICROSHIFT
- ВТУЛКИ ПОД КАССЕТУ JOYTECH И ДИСКОВЫЕ ГИДРАВЛИЧЕСКИЕ ТОРМОЗА STG

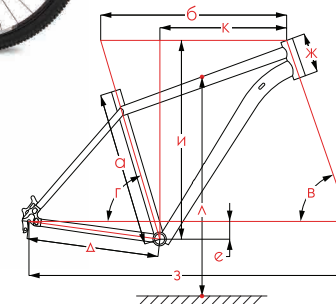

Артикулы

- 26AHD.ELEMPRO.14GD3
27AHD.ELEMPRO.18GD3
27AHD.ELEMPRO.20GD3
29AHD.ELEMPRO.18GD3
29AHD.ELEMPRO.20GD3
29AHD.ELEMPRO.22GD3
- 26AHD.ELEMPRO.14BK3
27AHD.ELEMPRO.18BK3
27AHD.ELEMPRO.20BK3
29AHD.ELEMPRO.18BK3
29AHD.ELEMPRO.20BK3
29AHD.ELEMPRO.22BK3
- 26AHD.ELEMPRO.14GN3
27AHD.ELEMPRO.18GN3
27AHD.ELEMPRO.20GN3
29AHD.ELEMPRO.18GN3
29AHD.ELEMPRO.20GN3
29AHD.ELEMPRO.22GN3

13 ГОРНЫЕ КРОССКАНТРИ

СПЕЦИФИКАЦИЯ

РАМА	АЛЮМИНИЙ 6061	ПЕРЕДНЯЯ ВТУЛКА	STG SPICE BY JOYTECH; QR
ВИЛКА	STG SPICE HLO 80/100MM; ГИДР. БЛОКИРОВКА	ЗАДНЯЯ ВТУЛКА	STG SPICE BY JOYTECH; QR
ПЕРЕДНИЙ ПЕРЕКЛ.	MICROSHIFT MEZZO	ОБОДА	FELGBEIETER VB-18D; ДВОЙНЫЕ
ЗАДНИЙ ПЕРЕКЛ.	MICROSHIFT MEZZO	ПОКРЫШКИ	ZX SPORTER 2.0" 22TRI CASING
ШИФТЕРЫ	MICROSHIFT TS-39; 3/7СК	СПИЦЫ	SLE BLACK 2.0MM
ШАТУНЫ	STG BY WHEELTOP; 170MM; 24/34/42T	ВЫНОС РУЛЯ	STG; 31.8X60-90MM
КАРЕТКА	FEIMIN B902	РУЛЬ	СТАЛЬНОЙ RISER; 31.8X660MM; ПОДЪЕМ 35MM
КАССЕТА	MICROSHIFT CS-H071; 70К; 12-28T	РУЛЕВАЯ КОЛОНКА	FEIMIN 1,1/8"
ЦЕПЬ	TAYA TS-80	ПОДС. ШТЫРЬ	STG XC; 27.2X350MM
ТОРМОЗНЫЕ РУЧКИ	STG ДИСКОВЫЕ ГИДРАВЛИЧЕСКИЕ	СЕДЛО	STG MTB COMFORT; УНИСЕКС
ТОРМОЗА	STG ДИСК.ГИДР.; 160/160 [26-27"]; 180/160 [29"]	ПЕДАЛИ	FEIMIN 803; ПОЛИПРОПИЛЕН
ГРИПСЫ	STG TPR 122MM	ПОДНОЖКА	ИМЕЕТСЯ

ГЕОМЕТРИЯ

	14"/26/	18"/27.5/	20"/27.5/	18"/29/	20"/29/	22"/29/
О ДЛИНА ПОДСЕДЕЛЬНОЙ ТРУБЫ /ММ/	356	457	508	457	508	559
Б ЭФФЕКТИВН. ДЛИНА ВЕРХНЕЙ ТРУБЫ /ММ/	530	600	625	605	630	655
В УГОЛ РУЛЕВОЙ ТРУБЫ /ГРАД./	69	69.5	69.5	70.5	70.5	70.5
Г УГОЛ ПОДСЕДЕЛЬНОЙ ТРУБЫ /ГРАД./	74	73	73	73	73	73
Δ ДЛИНА НИЖНИХ ПЕРЬЕВ /ММ/	410	425	425	445	445	445
Е ПРОВИС КАРЕТКИ /ММ/	46	52.5	52.5	71.5	71.5	71.5
Ж ДЛИНА РУЛЕВОЙ ТРУБЫ /ММ/	100	110	130	100	100	130
З КОЛЕСНАЯ БАЗА /ММ/	1010	1075	1105	1080	1105	1135
И СТЭК /ММ/	580	620	635	630	650	680
К РИЧ /ММ/	370	410	430	410	430	450
Λ ВЫСОТА РАМЫ /ММ/	625	725	770	730	775	820

ELEMENT EVO

26
3X7
14/16/18

27
3X7
16/18/20

29
3X7
18/20/22

- ВЕЛОСИПЕД ОПРЕДЕЛЯЮЩИЙ ТРЕНД
- ТРАНСМИССИЯ SHIMANO TOURNEY TY 3X7, ДИСКОВЫЕ ТОРМОЗА STG
- ВИЛКА STG SPICE И ВТУЛКИ JOYTECH С CRMO ОСЯМИ

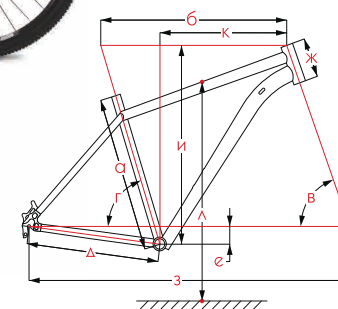

Артикулы

1 26AHD.ELEMENT.14BK3
26AHD.ELEMENT.16BK3
26AHD.ELEMENT.18BK3
27AHD.ELEMENT.16BK3
27AHD.ELEMENT.18BK3
27AHD.ELEMENT.20BK3
29AHD.ELEMENT.18BK3
29AHD.ELEMENT.20BK3
29AHD.ELEMENT.22BK3

2 26AHD.ELEMENT.14BL3
26AHD.ELEMENT.16BL3
26AHD.ELEMENT.18BL3
27AHD.ELEMENT.16BL3
27AHD.ELEMENT.18BL3
27AHD.ELEMENT.20BL3
29AHD.ELEMENT.18BL3
29AHD.ELEMENT.20BL3
29AHD.ELEMENT.22BL3

3 26AHD.ELEMENT.14RD3
26AHD.ELEMENT.16RD3
26AHD.ELEMENT.18RD3
27AHD.ELEMENT.16RD3
27AHD.ELEMENT.18RD3
27AHD.ELEMENT.20RD3
29AHD.ELEMENT.18RD3
29AHD.ELEMENT.20RD3
29AHD.ELEMENT.22RD3

14 ГОРНЫЕ КРОССКАНТРИ

СПЕЦИФИКАЦИЯ

РАМА	АЛЮМИНИЙ 6061	ПЕРЕДНЯЯ ВТУЛКА	STG SPICE BY JOYTECH; QR
ВИЛКА	STG SPICE 80/100MM	ЗАДНЯЯ ВТУЛКА	STG SPICE BY JOYTECH; QR
ПЕРЕДНИЙ ПЕРЕКЛ.	SHIMANO TOURNEY; TY300	ОБОДА	FELGBEITER VB-18D; ДВОЙНЫЕ
ЗАДНИЙ ПЕРЕКЛ.	SHIMANO TOURNEY; TY200	ПОКРЫШКИ	ZX SPORTER 2.0* 22TRI CASING
ШИФТЕРЫ	SHIMANO TOURNEY EF41; 3/7СК; ТРИГГЕР	СПИЦЫ	SLE BLACK 2.0MM
ШАТУНЫ	STG BY WHEELTOP; 170MM; 24/34/42T	ВЫНОС РУЛЯ	STG; 31.8X60-90MM
КАРЕТКА	FEIMIN B902	РУЛЬ	СТАЛЬНОЙ RISER; 31.8X660MM; ПОДЪЕМ 35MM
КАССЕТА	SHIMANO TZ500; 7СК; 14-28T	РУЛЕВАЯ КОЛОНКА	FEIMIN 1,1/8"
ЦЕПЬ	TAYA TS-80	ПОДС. ШТЫРЬ	STG XC; 27.2X350MM
ТОРМОЗНЫЕ РУЧКИ	SHIMANO EF41	СЕДЛО	STG MTB COMFORT; УНИСЕКС
ТОРМОЗА	STG 910; ДИСК.МЕХ; 160/160 [26-27"]; 180/160 [29"]	ПЕДАЛИ	FEIMIN 803; ПОЛИПРОПИЛЕН
ГРИПСЫ	STG TPR 122MM	ПОДНОЖКА	ИМЕЕТСЯ

ГЕОМЕТРИЯ

	14"/26/	16"/26/	18"/26/	16"/27.5/	18"/27.5/	20"/27.5/	18"/29/	20"/29/	22"/29/
С ДЛИНА ПОДСЕДЕЛЬНОЙ ТРУБЫ /ММ/	356	406	457	406	457	508	457	508	559
Б ЭФФЕКТИВН. ДЛИНА ВЕРХНЕЙ ТРУБЫ /ММ/	530	565	585	570	600	625	605	630	655
В УГОЛ РУЛЕВОЙ ТРУБЫ /ГРАД/	69	69	69	69.5	69.5	69.5	70.5	70.5	70.5
Г УГОЛ ПОДСЕДЕЛЬНОЙ ТРУБЫ /ГРАД/	74	73.5	73.5	73	73	73	73	73	73
Д ДЛИНА НИЖНИХ ПЕРЬЕВ /ММ/	410	410	410	425	425	425	445	445	445
Е ПРОВИС КАРЕТКИ /ММ/	46	42	40	52.5	52.5	52.5	71.5	71.5	71.5
Ж ДЛИНА РУЛЕВОЙ ТРУБЫ /ММ/	100	110	130	100	110	130	100	100	130
З КОЛЕСНАЯ БАЗА /ММ/	1010	1040	1070	1045	1075	1105	1080	1105	1135
И СТЭК /ММ/	580	585	605	590	620	635	630	650	680
К РИЧ /ММ/	370	390	410	390	410	430	410	430	450
А ВЫСОТА РАМЫ /ММ/	625	675	720	680	725	770	730	775	820

CAIMAN D 26 3X7 14/16/18

- ЯРКИЙ ДИЗАЙН
- ТРАНСМИССИЯ MICROSHIFT/SHIMANO TOURNEY
- АЛЮМИНИЕВЫЙ ВЫНОС;
ДИСКОВЫЕ МЕХАНИЧЕСКИЕ ТОРМОЗА STG



Артикулы

26SHD.CAIMAND.14BK3
26SHD.CAIMAND.16BK3
26SHD.CAIMAND.18BK3

15 ГОРНЫЕ
КРОССКАНТРИ

СПЕЦИФИКАЦИЯ

РАМА	ВЫСОКОПРОЧНАЯ СТАЛЬ	ПЕРЕДНЯЯ ВТУЛКА	СТАЛЬНАЯ ДИСКОВАЯ; QR
ВИЛКА	АМОРТИЗАЦИОННАЯ ВИЛКА; 63MM	ЗАДНЯЯ ВТУЛКА	СТАЛЬНАЯ ДИСКОВАЯ; QR
ПЕРЕДНИЙ ПЕРЕКЛ.	SHIMANO TOURNEY; TZ500	ОБОДА	FELGBEIETER VB-18; ДВОЙНЫЕ
ЗАДНИЙ ПЕРЕКЛ.	SHIMANO TOURNEY; TZ500	ПОКРЫШКИ	ZX SPORTER 2.0* 22TRI CASING
ШИФТЕРЫ	MICROSHIFT TS-38; 3/6СК	СПИЦЫ	SLE BLACK 2.0MM
ШАТУНЫ	STINGER; СТАЛЬ; 170MM; 24/34/42T	ВЫНОС РУЛЯ	STG; 31.8X60-90MM
КАРЕТКА	FEIMIN B902	РУЛЬ	СТАЛЬНОЙ RISER; 31.8X660MM; ПОДЪЕМ 35MM
КАССЕТА	SHIMANO TZ500; 7СК; 14-28T	РУЛЕВАЯ КОЛОНКА	FEIMIN 1.1/8"
ЦЕПЬ	TAYA TS-80	ПОДС. ШТЫРЬ	СТАЛЬНОЙ; 27.2X350MM
ТОРМОЗНЫЕ РУЧКИ	STG	СЕДЛО	STG MTB COMFORT
ТОРМОЗА	STG 910; ДИСК.МЕХ; 160/160 [26-27"]; 180/160 [29"]	ПЕДАЛИ	FEIMIN 803; ПОЛИПРОПИЛЕН
ГРИПСЫ	STG TPR 122MM	ПОДНОЖКА	ИМЕЕТСЯ

ГЕОМЕТРИЯ

	14"	16"	18"
О ДЛИНА ПОДСЕДЕЛЬНОЙ ТРУБЫ /MM/	356	406	457
Б ЭФФЕКТИВН. ДЛИНА ВЕРХНЕЙ ТРУБЫ /MM/	525	550	575
В УГОЛ РУЛЕВОЙ ТРУБЫ /ГРАД/	70.5	70.5	70.5
Г УГОЛ ПОДСЕДЕЛЬНОЙ ТРУБЫ /ГРАД/	74	73.5	73.5
Δ ДЛИНА НИЖНИХ ПЕРЬЕВ /MM/	410	410	410
Е ПРОВИС КАРЕТКИ /MM/	46	42	40
Ж ДЛИНА РУЛЕВОЙ ТРУБЫ /MM/	100	110	130
З КОЛЕСНАЯ БАЗА /MM/	995	1020	1045
И СТЭК /MM/	535	545	560
К РИЧ /MM/	370	390	410
Λ ВЫСОТА РАМЫ /MM/	610	655	705

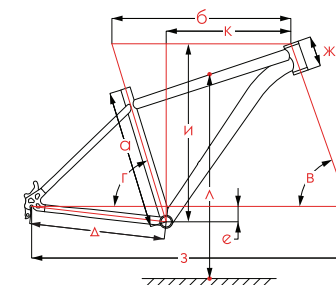

CAIMAN

26
3X7
14/16/18

- СТАЛЬНЫЕ ХАРДТЭЙЛЫ STINGER ПЕРВОЙ ЦЕНЫ
- ТРАНСМИССИЯ MICROSHIFT/SHIMANO TOURNEY
- АЛЮМИНИЕВЫЙ ВЫНОС



Артикулы

26SHV.CAIMAN.14BK2
26SHV.CAIMAN.16BK2
26SHV.CAIMAN.18BK2

16

ГОРНЫЕ
КРОССКАНТРИ

СПЕЦИФИКАЦИЯ

РАМА	ВЫСОКОПРОЧНАЯ СТАЛЬ	ПЕРЕДНЯЯ ВТУЛКА	СТАЛЬНАЯ; QR
ВИЛКА	АМОРТИЗАЦИОННАЯ ВИЛКА; 63ММ	ЗАДНЯЯ ВТУЛКА	СТАЛЬНАЯ; QR
ПЕРЕДНИЙ ПЕРЕКЛ.	SHIMANO TOURNEY; TZ500	ОБОДА	FELDBEITER VB-18; ДВОЙНЫЕ
ЗАДНИЙ ПЕРЕКЛ.	SHIMANO TOURNEY; TZ500	ПОКРЫШКИ	ZX SPORTER 2.0" 22TPI CASING
ШИФТЕРЫ	MICROSHIFT TS-38; 3/7СК	СПИЦЫ	SLE BLACK 2.0MM
ШАТУНЫ	STINGER; СТАЛЬ; 170ММ; 24/34/42Т	ВЫНОС РУЛЯ	STG; 31.8X60-90ММ
КАРЕТКА	FEIMIN B902	РУЛЬ	СТАЛЬНОЙ RISER; 31.8X660ММ; ПОДЪЕМ 35ММ
КАССЕТА	SHIMANO TZ500; 7СК; 14-28Т	РУЛЕВАЯ КОЛОНКА	FEIMIN 1,1/8"
ЦЕПЬ	TAYA TS-80	ПОДС. ШТЫРЬ	СТАЛЬНОЙ; 27.2X350ММ
ТОРМОЗНЫЕ РУЧКИ	STG	СЕДЛО	STG MТВ COMFORT
ТОРМОЗА	STG V-BRAKE	ПЕДАЛИ	FEIMIN 803; ПОЛИПРОПИЛЕН
ГРИПСЫ	STG TPR 122ММ	ПОДНОЖКА	ИМЕЕТСЯ

ГЕОМЕТРИЯ

	14"	16"	18"
О ДЛИНА ПОДСЕДЕЛЬНОЙ ТРУБЫ /ММ/	356	406	457
Б ЭФФЕКТИВН. ДЛИНА ВЕРХНЕЙ ТРУБЫ /ММ/	525	550	575
В УГОЛ РУЛЕВОЙ ТРУБЫ /ГРАД/	70,5	70,5	70,5
Г УГОЛ ПОДСЕДЕЛЬНОЙ ТРУБЫ /ГРАД/	74	73,5	73,5
А ДЛИНА НИЖНИХ ПЕРЬЕВ /ММ/	410	410	410
Е ПРОВИС КАРЕТКИ /ММ/	46	42	40
Ж ДЛИНА РУЛЕВОЙ ТРУБЫ /ММ/	100	110	130
З КОЛЕСНАЯ БАЗА /ММ/	995	1020	1045
И СТЭК /ММ/	535	545	560
К РИЧ /ММ/	370	390	410
А ВЫСОТА РАМЫ /ММ/	610	655	705

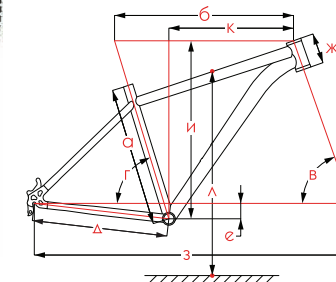

LAGUNA PRO

26
3X7
15/17

27
3X7
17/19

- ЖЕНСКИЙ АНАЛОГ МУЖСКОГО ELEMENT PRO, ВИЛКА STG SPICE HLO С ГИДРАВЛИЧЕСКОЙ БЛОКИРОВКОЙ
- ТРАНСМИССИЯ MICROSHIFT MEZZO 3X7 С КАССЕТОЙ MICROSHIFT
- ВТУЛКИ ПОД КАССЕТУ JOYTECH И ДИСКОВЫЕ ГИДРАВЛИЧЕСКИЕ ТОРМОЗА STG



Артикулы

- 1** 26AHD.LAGUPRO.15BL3
26AHD.LAGUPRO.17BL3
27AHD.LAGUPRO.17BL3
27AHD.LAGUPRO.19BL3
- 2** 26AHD.LAGUPRO.15PK3
26AHD.LAGUPRO.17PK3
27AHD.LAGUPRO.17PK3
27AHD.LAGUPRO.19PK3

17 ГОРНЫЕ КРОССКАНТРИ

СПЕЦИФИКАЦИЯ

РАМА	АЛЮМИНИЙ 6061	ПЕРЕДНЯЯ ВТУЛКА	STG SPICE BY JOYTECH; QR
ВИЛКА	STG SPICE HLO 80/100MM; ГИДР. БЛОКИРОВКА	ЗАДНЯЯ ВТУЛКА	STG SPICE BY JOYTECH; QR
ПЕРЕДНИЙ ПЕРЕКЛ.	MICROSHIFT MEZZO	ОБОДА	FELGEBIETER VB-18D; ДВОЙНЫЕ
ЗАДНИЙ ПЕРЕКЛ.	MICROSHIFT MEZZO	ПОКРЫШКИ	ZX TORRES 2.0" 30ТPI SKINWALL CASING; LONGLIFE COMPOUND
ШИФТЕРЫ	MICROSHIFT TS-39; 3/7СК	СПИЦЫ	SLE BLACK 2.0MM
ШАТУНЫ	STG BY WHEELTOP; 170MM; 24/34/42T	ВЫНОС РУЛЯ	STG; 31.8X60-90MM
КАРЕТКА	FEIMIN B902	РУЛЬ	СТАЛЬНОЙ RISER; 31.8X660MM; ПОДЪЕМ 35MM
КАССЕТА	MICROSHIFT CS-H071; 7СК; 12-28T	РУЛЕВАЯ КОЛОНКА	FEIMIN 1,1/8"
ЦЕПЬ	TAYA TS-80	ПОДС. ШТЫРЬ	STG XC; 27.2X350MM
ТОРМОЗНЫЕ РУЧКИ	STG ДИСКОВЫЕ ГИДРАВЛИЧЕСКИЕ	СЕДЛО	STG MTB LFD; ЖЕНСКОЕ
ТОРМОЗА	STG ДИСК.ГИДР.; 160/160MM	ПЕДАЛИ	FEIMIN 803; ПОЛИПРОПИЛЕН
ГРИПСЫ	STG TPR 122MM	ПОДНОЖКА	ИМЕЕТСЯ

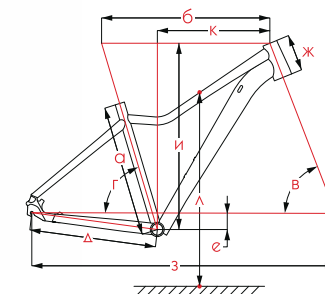

ГЕОМЕТРИЯ

	15"/26/	17"/26/	17"/27.5/	19"/27.5/
С ДЛИНА ПОДСЕДЕЛЬНОЙ ТРУБЫ /MM/	380	432	432	482
Б ЭФФЕКТИВН. ДЛИНА ВЕРХНЕЙ ТРУБЫ /MM/	530	560	560	590
В УГОЛ РУЛЕВОЙ ТРУБЫ /ГРАД/	70.5	70.5	71	71
Г УГОЛ ПОДСЕДЕЛЬНОЙ ТРУБЫ /ГРАД/	74	74	73.5	73.5
Δ ДЛИНА НИЖНИХ ПЕРЬЕВ /MM/	410	410	425	425
Е ПРОВИС КАРЕТКИ /MM/	46	42	52.5	52.5
Ж ДЛИНА РУЛЕВОЙ ТРУБЫ /MM/	100	110	110	110
З КОЛЕСНАЯ БАЗА /MM/	995	1025	1030	1055
И СТЭК /MM/	580	600	600	620
К РИЧ /MM/	365	385	385	405
Λ ВЫСОТА РАМЫ /MM/	600	655	655	705

LAGUNA EVO

26
3X7
15/17

27
3X7
17/19

- КАЧЕСТВО В ДЕТАЛЯХ, ТАКИХ КАК АЛЮМИНИЕВАЯ ВИЛКА STG SPICE С МЯГКОЙ ПРУЖИНОЙ
- ТРАНСМИССИЯ SHIMANO TOURNEY 3X7
- ДИСКОВЫЕ ТОРМОЗА STG



Артикулы

- 1** 26AHD.LAGUEVO.15RD3
26AHD.LAGUEVO.17RD3
27AHD.LAGUEVO.17RD3
27AHD.LAGUEVO.19RD3
- 2** 26AHD.LAGUEVO.15GN3
26AHD.LAGUEVO.17GN3
27AHD.LAGUEVO.17GN3
27AHD.LAGUEVO.19GN3
- 3** 26AHD.LAGUEVO.15BG3
26AHD.LAGUEVO.17BG3
27AHD.LAGUEVO.17BG3
27AHD.LAGUEVO.19BG3

18 ГОРНЫЕ КРОССКАНТРИ

СПЕЦИФИКАЦИЯ

РАМА	АЛЮМИНИЙ 6061	ПЕРЕДНЯЯ ВТУЛКА	STG SPICE BY JOYTECH; QR
ВИЛКА	STG SPICE 80/100MM	ЗАДНЯЯ ВТУЛКА	STG SPICE BY JOYTECH; QR
ПЕРЕДНИЙ ПЕРЕКЛ.	SHIMANO TOURNEY; TZ500	ОБОДА	FELGBEIETER VB-18D; ДВОЙНЫЕ
ЗАДНИЙ ПЕРЕКЛ.	SHIMANO TOURNEY; TY200	ПОКРЫШКИ	ZX TORRES 2.0" 30TPI SKINWALL CASING; LONGLIFE COMPOUND
ШИФТЕРЫ	SHIMANO TOURNEY EF41; 3/7СК; ТРИГГЕР	СПИЦЫ	SLE BLACK 2.0MM
ШАТУНЫ	STG BY WHEELTOP; 170MM; 24/34/42T	ВЫНОС РУЛЯ	STG; 31.8X60-90MM
КАРЕТКА	FEIMIN B902	РУЛЬ	СТАЛЬНОЙ RISER; 31.8X660MM; ПОДЪЕМ 35MM
КАССЕТА	SHIMANO TZ500; 7СК; 14-28T	РУЛЕВАЯ КОЛОНКА	FEIMIN 1,1/8"
ЦЕПЬ	TAYA TS-80	ПОДС. ШТЫРЬ	STG XC; 27.2X350MM
ТОРМОЗНЫЕ РУЧКИ	SHIMANO EF41	СЕДЛО	STG MTB LFD; ЖЕНСКОЕ
ТОРМОЗА	STG 910; ДИСК.МЕХ; 160/160MM	ПЕДАЛИ	FEIMIN 803; ПОЛИПРОПИЛЕН
ГРИПСЫ	STG TPR 122MM	ПОДНОЖКА	ИМЕЕТСЯ

ГЕОМЕТРИЯ

	15"/26/	17"/26/	17"/27.5/	19"/27.5/
О ДЛИНА ПОДСЕДЕЛЬНОЙ ТРУБЫ /MM/	380	432	432	482
Б ЭФФЕКТИВН. ДЛИНА ВЕРХНЕЙ ТРУБЫ /MM/	530	560	560	590
В УГОЛ РУЛЕВОЙ ТРУБЫ /ГРАД/	70.5	70.5	71	71
Г УГОЛ ПОДСЕДЕЛЬНОЙ ТРУБЫ /ГРАД/	74	74	73.5	73.5
Δ ДЛИНА НИЖНИХ ПЕРЬЕВ /MM/	410	410	425	425
Е ПРОВИС КАРЕТКИ /MM/	46	42	52.5	52.5
Ж ДЛИНА РУЛЕВОЙ ТРУБЫ /MM/	100	110	110	110
З КОЛЕСНАЯ БАЗА /MM/	995	1025	1030	1055
И СТЭК /MM/	580	600	600	620
К РУЧ /MM/	365	385	385	405
Λ ВЫСОТА РАМЫ /MM/	600	655	655	705

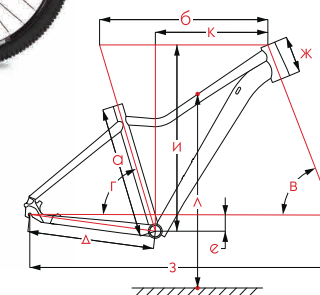

LATINA D

26
3X6
15/17/19

- КЛАССИЧЕСКИЙ ЖЕНСКИЙ ГОРНЫЙ ВЕЛОСИПЕД
- КРАСИВАЯ И НАДЕЖНАЯ РАМА
- ТРАНСМИССИЯ MICROSHIFT/SHIMANO TOURNEY



Артикулы

26SHD.LATINAD.15GN3
26SHD.LATINAD.17GN3
26SHD.LATINAD.19GN3

19 ГОРНЫЕ LADY
ПРОГУЛОЧНЫЕ

СПЕЦИФИКАЦИЯ

РАМА	ВЫСОКОПРОЧНАЯ СТАЛЬ	ПЕРЕДНЯЯ ВТУЛКА	СТАЛЬНАЯ ДИСКОВАЯ; QR
ВИЛКА	АМОРТИЗАЦИОННАЯ ВИЛКА; 63MM	ЗАДНЯЯ ВТУЛКА	СТАЛЬНАЯ ДИСКОВАЯ; QR
ПЕРЕДНИЙ ПЕРЕКЛ.	SHIMANO TOURNEY; TZ500	ОБОДА	FELGEBEIETER VB-18; ДВОЙНЫЕ
ЗАДНИЙ ПЕРЕКЛ.	SHIMANO TOURNEY; TZ500	ПОКРЫШКИ	ZX SPORTER 2.0" 22TRI CASING
ШИФТЕРЫ	MICROSHIFT TS-38; 3/6СК	СПИЦЫ	SLE 2.0MM
ШАТУНЫ	STINGER; СТАЛЬ; 170MM; 24/34/42T	ВЫНОС РУЛЯ	СТАЛЬНОЙ РЕЗЬБОВОЙ
КАРЕТКА	FEIMIN B902	РУЛЬ	СТАЛЬНОЙ RISER; 31.8X660MM; ПОДЪЕМ 35MM
КАССЕТА	SHIMANO TZ500; 7СК; 14-28T	РУЛЕВАЯ КОЛОНКА	FEIMIN 1.1/8"
ЦЕПЬ	TAYA TS-70	ПОДС. ШТЫРЬ	СТАЛЬНОЙ; 27.2X350MM
ТОРМОЗНЫЕ РУЧКИ	STG	СЕДЛО	STG MTB LFD; ЖЕНСКОЕ
ТОРМОЗА	STG 910; ДИСК.МЕХ; 160/160	ПЕДАЛИ	FEIMIN 803; ПОЛИПРОПИЛЕН
ГРИПСЫ	STG TPR 122MM	ПОДНОЖКА	ИМЕЕТСЯ

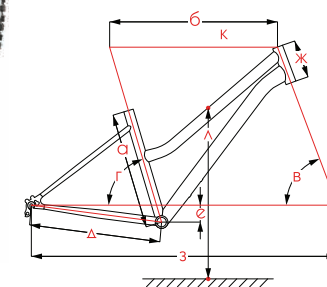

ГЕОМЕТРИЯ

	15"	17"	19"
С ДЛИНА ПОДСЕДЕЛЬНОЙ ТРУБЫ /MM/	381	432	483
Б ЭФФЕКТИВН. ДЛИНА ВЕРХНЕЙ ТРУБЫ /MM/	550	560	568
В УГОЛ РУЛЕВОЙ ТРУБЫ /ГРАД/	69.5	70	70
Г УГОЛ ПОДСЕДЕЛЬНОЙ ТРУБЫ /ГРАД/	73.5	73	73
Δ ДЛИНА НИЖНИХ ПЕРЬЕВ /MM/	430	430	430
Є ПРОВИС КАРЕТКИ /MM/	55	55	55
Ж ДЛИНА РУЛЕВОЙ ТРУБЫ /MM/	125	135	145
З КОЛЁСНАЯ БАЗА /MM/	1045	1050	1060
Λ ВЫСОТА РАМЫ /MM/	550	600	655

GRAVIX EVO

700C

1X10
M/L/XL

- ОПТИМАЛЬНАЯ ВЕРСИЯ НАШЕГО ГРАВЕЛЯ ДЛЯ ВАШЕГО ПЕРЕХОДА ИЗ МИРА ГОРНЫХ ВЕЛОСИПЕДОВ
- ОБНОВЛЕННАЯ РАМА С UDH ДРОПАУТАМИ И НОВОЙ СКРЫТОЙ ПРОКЛАДКОЙ ТРОСОВ
- ВОЗДУШНАЯ ВИЛКА ПОД ОСЬ 12ММ, ДРОППЕР KS, ТРАНСМИССИЯ MICROSHIFT ADVENT X И ГИДРАВЛИКА TRP

Артикулы

700AHD.GRVEVO.46BL3
700AHD.GRVEVO.50BL3
700AHD.GRVEVO.53BL3

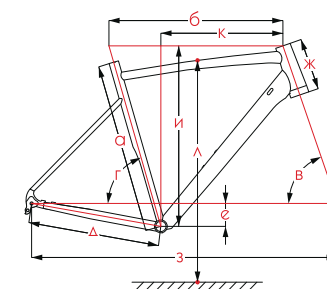

20



ДОРОЖНЫЕ
ГРАВЕЛ

СПЕЦИФИКАЦИЯ

РАМА	АЛЮМИНИЙ 6061	ПЕРЕДНЯЯ ВТУЛКА	NOVATEC SL-ELITE; ПРОМПОДШИПНИКИ; ТА 12X100
ВИЛКА	STG GRAVIX FORK; 40MM; AIR; ГИДР. БЛОКИРОВКА; ТА 12X100MM	ЗАДНЯЯ ВТУЛКА	NOVATEC SL-ELITE; ПРОМПОДШИПНИКИ; ТА 12X142
ГРИПСЫ	STG 4MM SILICONE PAD TAPE	ОБОДА	ALEXRIMS G024P; TUBLESS READY
ЗАДНИЙ ПЕРЕКЛ.	MICROSHIFT ADVENT-X; M6205	ПОКРЫШКИ	RUBENA X-ROAD; 700X42C; TUBLESS READY
ШИФТЕРЫ	MICROSHIFT ADVENT-X; 1X10CK	СПИЦЫ	PILLAR STAINLESS BLACK 2.0MM
ШАТУНЫ	PROWHEEL RPG; S42NW	ВЫНОС РУЛЯ	STG SL; 31.8X70-100MM
КАРЕТКА	PROWHEEL BB68	РУЛЬ	STG GRVL; 31.8X22.2; DB; ШИРИНА 420/440MM
КАССЕТА	MICROSHIFT CS-H103A; 10CK; 11-42T	РУЛЕВАЯ КОЛОНКА	CANE CREEK ZS; 10 SERIES
ЦЕПЬ	KMC X10	ПОДС. ШТЫРЬ	KS E201; Ø27.2MM; ХОД 120MM
ТОРМОЗНЫЕ РУЧКИ	MICROSHIFT ADVENT-X	СЕДЛО	WTB VOLT COMP
ТОРМОЗА	TRP HY/RD; ДИСК.ГИДРАВЛИЧЕСКИЕ; 160/160	ПЕДАЛИ	FEIMN 878ZU; ПОЛИПРОПИЛЕН; ZU ПОДШИПНИКИ

ГЕОМЕТРИЯ

	M	L	XL
О ДЛИНА ПОДСЕДЕЛЬНОЙ ТРУБЫ /ММ/	460	500	530
Б ЭФФЕКТИВН. ДЛИНА ВЕРХНЕЙ ТРУБЫ /ММ/	555	570	585
В УГОЛ РУЛЕВОЙ ТРУБЫ /ГРАД/	71	71	71
Г УГОЛ ПОДСЕДЕЛЬНОЙ ТРУБЫ /ГРАД/	74	74	74
А ДЛИНА НИЖНИХ ПЕРЬЕВ /ММ/	430	430	430
Е ПРОВИС КАРЕТКИ /ММ/	75	75	75
Ж ДЛИНА РУЛЕВОЙ ТРУБЫ /ММ/	150	170	190
З КОЛЁСНАЯ БАЗА /ММ/	1040	1055	1070
И СТЭК /ММ/	570	590	610
К РИЧ /ММ/	390	400	410
А ВЫСОТА РАМЫ /ММ/	705	740	768

GRAVIX STD

700C

1X9
M/L/XL

- ОПТИМАЛЬНЫЙ ГРАВЕЛЬ НА ПРОВЕРЕННЫХ РЕШЕНИЯХ И КОМПОНЕНТАХ
- КАРБОНОВАЯ ВИЛКА, СКВОЗНЫЕ ОСИ 12MM, ПОКРЫШКИ 700X42C
- ОБНОВЛЕННЫЕ ДРОПАУТЫ UDH И СИСТЕМА ВНУТРЕННЕЙ ПРОКЛАДКИ КАБЕЛЕЙ

Артикулы

700AHD.GRVSTD.46GR3
700AHD.GRVSTD.50GR3
700AHD.GRVSTD.53GR3

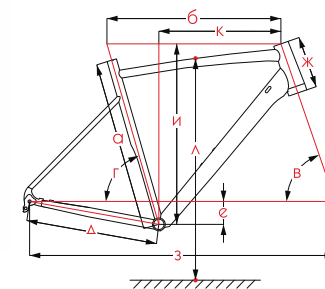

21 ДОРОЖНЫЕ
ГРАВЕЛЬ

СПЕЦИФИКАЦИЯ

РАМА	АЛЮМИНИЙ 6061	ПЕРЕДНЯЯ ВТУЛКА	NOVATEC SL-ELITE; ПРОМПОДШИПНИКИ; ТА 12X100
ВИЛКА	КАРБОНОВАЯ ЖЕСТКАЯ ВИЛКА; ТА 12X100MM; FLATMOUNT DB	ЗАДНЯЯ ВТУЛКА	NOVATEC SL-ELITE; ПРОМПОДШИПНИКИ; ТА 12X142
ГРИПСЫ	STG 4MM SILICONE PAD TAPE	ОБОДА	FELGEBEITER VB-18; ДВОЙНЫЕ
ЗАДНИЙ ПЕРЕКЛ.	MICROSHIFT ADVENT	ПОКРЫШКИ	RUBENA X-ROAD; 700X42C; TUBELESS READY
ШИФТЕРЫ	MICROSHIFT ADVENT; 1X9CK	СПИЦЫ	PILLAR STAINLESS BLACK 2.0MM
ШАТУНЫ	PROWHEEL RPL; S42NW	ВЫНОС РУЛЯ	STG SL; 31.8X70-100MM
КАРЕТКА	PROWHEEL BB68	РУЛЬ	STG GRVL; 31.8X22.2; DB; ШИРИНА 420/440MM
КАССЕТА	MICROSHIFT CS-H093; 9СК; 11-42T	РУЛЕВАЯ КОЛОНКА	FEIMN TAPERED
ЦЕПЬ	KMC X9	ПОДС. ШТЫРЬ	STG SL; 27.2X400MM
ТОРМОЗНЫЕ РУЧКИ	MICROSHIFT ADVENT	СЕДЛО	STG ROCKET 142
ТОРМОЗА	TEKTRO C550; ДИСК.МЕХ; 160/160	ПЕДАЛИ	FEIMN 878ZU; ПОЛИПРОПИЛЕН; ZU ПОДШИПНИКИ

ГЕОМЕТРИЯ

	M	L	XL
О ДЛИНА ПОДСЕДЕЛЬНОЙ ТРУБЫ /MM/	460	500	530
Б ЭФФЕКТИВН. ДЛИНА ВЕРХНЕЙ ТРУБЫ /MM/	555	570	585
В УГОЛ РУЛЕВОЙ ТРУБЫ /ГРАД/	71	71	71
Г УГОЛ ПОДСЕДЕЛЬНОЙ ТРУБЫ /ГРАД/	74	74	74
А ДЛИНА НИЖНИХ ПЕРЬЕВ /MM/	430	430	430
Е ПРОВИС КАРЕТКИ /MM/	75	75	75
Ж ДЛИНА РУЛЕВОЙ ТРУБЫ /MM/	150	170	190
З КОЛЕСНАЯ БАЗА /MM/	1040	1055	1070
И СТЭК /MM/	570	590	610
К РИЧ /MM/	390	400	410
А ВЫСОТА РАМЫ /MM/	705	740	768

TOLEDO

26
3
16/18/20

- СОВЕРШЕНСТВО НЕ ТРЕБУЕТ ИЗМЕНЕНИЙ
- ТРАНСМИССИЯ SHIMANO NEXUS 3
- КОМФОРТНЫЕ СЕДЛО И ГРИПСЫ



Артикулы

26AHV.TOLEDO.16BL3
26AHV.TOLEDO.18BL3
26AHV.TOLEDO.20BL3

22 ДОРОЖНЫЕ
ГОРОДСКИЕ

СПЕЦИФИКАЦИЯ

РАМА	АЛЮМИНИЙ 6061	ПЕРЕДНЯЯ ВТУЛКА	STG АЛЮМИНИЕВАЯ; QR
ВИЛКА	АМОРТИЗАЦИОННАЯ ВИЛКА; 63ММ	ЗАДНЯЯ ВТУЛКА	SHIMANO NEXUS 3СК
ГРИПСЫ	STG COMFORT LOCK ON	ОБОДА	FELGBEITER V8-18; ДВОЙНЫЕ
ШИФТЕРЫ	SHIMANO NEXUS; 3СК	ПОКРЫШКИ	ZX P732 2.3" 22TRI CASING
ШАТУНЫ	PROWHEEL PRO-A36; 38T	СПИЦЫ	SLE 2.0MM
КАРЕТКА	TFEIMIN B902	ВЫНОС РУЛЯ	PROMAX РЕГУЛИРУЕМЫЙ
КАССЕТА	SHIMANO NEXUS; 20T	РУЛЬ	CITY COMFORT 620MM
ЦЕПЬ	TAYA 410В	РУЛЕВАЯ КОЛОНКА	FEIMIN 1,1/8"
ТОРМОЗНЫЕ РУЧКИ	ТЕКТРО C235	ПОДС. ШТЫРЬ	СТАЛЬНОЙ; 27.2X300MM
ТОРМОЗА	ПЕРЕД. STG V-BRAKE; ЗАДН. НОЖНОЙ	СЕДЛО	STG CITY
ОСВЕЩЕНИЕ	ИМЕЕТСЯ, ПИТАНИЕ ОТ БАТАРЕЙ	ПЕДАЛИ	FEIMIN B93ZU; ГОРОДСКИЕ; ПОЛИПРОПИЛЕН
ПОДНОЖКА	ИМЕЕТСЯ	КРЫЛЬЯ	ПОЛНОРАЗМЕРНЫЕ

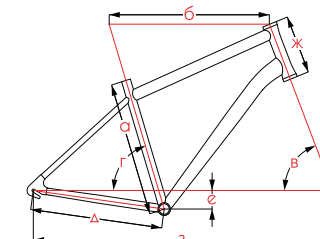

ГЕОМЕТРИЯ

	16"	18"	20"
Г ДЛИНА ПОДСЕДЕЛЬНОЙ ТРУБЫ /ММ/	405	460	508
Б ЭФФЕКТИВН. ДЛИНА ВЕРХНЕЙ ТРУБЫ /ММ/	540	560	580
В УГОЛ РУЛЕВОЙ ТРУБЫ /ГРАД/	68,5	68,5	68,5
Г УГОЛ ПОДСЕДЕЛЬНОЙ ТРУБЫ /ГРАД/	73	73	73
А ДЛИНА НИЖНИХ ПЕРЬЕВ /ММ/	430	430	430
Е ПРОВИС КАРЕТКИ /ММ/	55	55	55
Ж ДЛИНА РУЛЕВОЙ ТРУБЫ /ММ/	180	200	220
З КОЛЁСНАЯ БАЗА /ММ/	1050	1070	1095

VERONA

26
3
15/17/19

- ЖЕНСКИЙ ГОРОДСКОЙ БЛОКБАСТЕР
- ЛЕГКАЯ И ПРОЧНАЯ РАМА С АМОРТИЗАЦИОННОЙ ВИЛКОЙ
- ПОЛНОРАЗМЕРНЫЕ КРЫЛЬЯ И НАДЕЖНАЯ ПОДНОЖКА



Артикулы

26AHV.VERONA.15GN3
26AHV.VERONA.17GN3
26AHV.VERONA.19GN3

23

ДОРОЖНЫЕ
ГОРОДСКИЕ

СПЕЦИФИКАЦИЯ

РАМА	АЛЮМИНИЙ 6061	ПЕРЕДНЯЯ ВТУЛКА	STG АЛЮМИНИЕВАЯ; QR
ВИЛКА	АМОРТИЗАЦИОННАЯ ВИЛКА; 63MM	ЗАДНЯЯ ВТУЛКА	SHIMANO NEXUS 3СК
ГРИПСЫ	STG COMFORT LOCK ON	ОБОДА	FELGEBEITER VB-18; ДВОЙНЫЕ
ШИФТЕРЫ	SHIMANO NEXUS; 3СК	ПОКРЫШКИ	ZX P732 2.3" 22TRI CASING
ШАТУНЫ	PROWHEEL PRO-A36; 38T	СПИЦЫ	SLE 2.0MM
КАРЕТКА	TFEIMIN B902	ВЫНОС РУЛЯ	PROMAX РЕГУЛИРУЕМЫЙ
КАССЕТА	SHIMANO NEXUS; 20T	РУЛЬ	CITY COMFORT 620MM
ЦЕПЬ	TAYA 410B	РУЛЕВАЯ КОЛОНКА	FEIMIN 1,1/8"
ТОРМОЗНЫЕ РУЧКИ	TEKTRO C235	ПОДС. ШТЫРЬ	СТАЛЬНОЙ; 27.2X300MM
ГРИМОНА	ПЕРЕД. STG V-BRAKE; ЗАДН. НОЖНОЙ	СЕДЛО	STG CITY
ОСВЕЩЕНИЕ	ИМЕЕТСЯ, ПИТАНИЕ ОТ БАТАРЕЙ	ПЕДАЛИ	FFEIMIN B93ZU; ГОРОДСКИЕ; ПОЛИПРОПИЛЕН
ПОДНОЖКА	ИМЕЕТСЯ	КРЫЛЬЯ	ПОЛНОРАЗМЕРНЫЕ

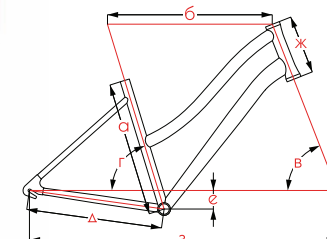

ГЕОМЕТРИЯ

	15"	17"	19"
С ДЛИНА ПОДСЕДЕЛЬНОЙ ТРУБЫ /MM/	380	435	485
Б ЭФФЕКТИВН. ДЛИНА ВЕРХНЕЙ ТРУБЫ /MM/	525	545	565
В УГОЛ РУЛЕВОЙ ТРУБЫ /ГРАД/	68.5	68.5	68.5
Г УГОЛ ПОДСЕДЕЛЬНОЙ ТРУБЫ /ГРАД/	73	73	73
Δ ДЛИНА НИЖНИХ ПЕРЬЕВ /MM/	430	430	430
Е ПРОВИС КАРЕТКИ /MM/	55	55	55
Ж ДЛИНА РУЛЕВОЙ ТРУБЫ /MM/	180	200	220
З КОЛЁСНАЯ БАЗА /MM/	1050	1060	1075



24



FOX

ВЕЛОСИПЕДЫ

AZTEC / SALSA

AZTEC D

26 27
3x7 3x7
14/16/18 16/18/20

- НОВИНКА НА СТАЛЬНОЙ РАМЕ И ДИСКОВЫХ ТОРМОЗАХ
- АНАЛОГ SAIMAN DISC ПО ДОСТУПНОЙ ЦЕНЕ
- ДИСКОВЫЕ МЕХАНИЧЕСКИЕ ТОРМОЗА



Артикулы

- 1** 26SHD.AZTECD.14BK3
26SHD.AZTECD.16BK3
26SHD.AZTECD.18BK3
27SHD.AZTECD.16BK3
27SHD.AZTECD.18BK3
27SHD.AZTECD.20BK3
- 2** 26SHD.AZTECD.14BL3
26SHD.AZTECD.16BL3
26SHD.AZTECD.18BL3
27SHD.AZTECD.16BL3
27SHD.AZTECD.18BL3
27SHD.AZTECD.20BL3
- 3** 26SHD.AZTECD.14GN3
26SHD.AZTECD.16GN3
26SHD.AZTECD.18GN3
27SHD.AZTECD.16GN3
27SHD.AZTECD.18GN3
27SHD.AZTECD.20GN3

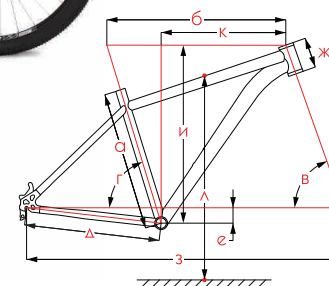

25 ПРОГУЛОЧНЫЕ

СПЕЦИФИКАЦИЯ

РАМА	ВЫСОКОПРОЧНАЯ СТАЛЬ	ПЕРЕДНЯЯ ВТУЛКА	СТАЛЬНАЯ ДИСКОВАЯ; QR
ВИЛКА	АМОРТИЗАЦИОННАЯ ВИЛКА; 63MM	ЗАДНЯЯ ВТУЛКА	СТАЛЬНАЯ ДИСКОВАЯ; ГАЙКИ
ПЕРЕДНИЙ ПЕРЕКЛ.	SUNRUN QD35A	ОБОДА	FELGBEIETER VB-18; ДВОЙНЫЕ
ЗАДНИЙ ПЕРЕКЛ.	SHIMANO TOURNEY; TZ500	ПОКРЫШКИ	ZX SPORTER 2.0" 22TRI CASING
ШИФТЕРЫ	SUNRUN KD80; 3/7СК	СПИЦЫ	SLE 2.0MM
ШАТУНЫ	МЕТАЛЛОПЛАСТИК; 170MM; 24/34/42Т	ВЫНОС РУЛЯ	СТАЛЬНОЙ; 31.8X60-90MM
КАРЕТКА	FEIMIN B902	РУЛЬ	СТАЛЬНОЙ RISER; 31.8X660MM; ПОДЪЕМ 35MM
КАССЕТА	SHIMANO TZ500; 7СК; 14-28Т	РУЛЕВАЯ КОЛОНКА	FEIMIN 1.1/8"
ЦЕПЬ	TAYA TS-80	ПОДС. ШТЫРЬ	СТАЛЬНОЙ; 27.2X350MM
ТОРМОЗНЫЕ РУЧКИ	STG	СЕДЛО	STG MTB.COMFORT
ТОРМОЗА	REPUTE D310; 160/160	ПЕДАЛИ	FEIMIN 803; ПОЛИПРОПИЛЕН
ГРИПСЫ	STG TPR 122MM	ПОДНОЖКА	ИМЕЕТСЯ

ГЕОМЕТРИЯ

	14"/26/	16"/26/	18"/26/	16"/27.5/	18"/27.5/	20"/27.5/
Q ДЛИНА ПОДСЕДЕЛЬНОЙ ТРУБЫ /ММ/	356	406	457	406	457	508
Б ЭФФЕКТИВН. ДЛИНА ВЕРХНЕЙ ТРУБЫ /ММ/	525	550	575	565	590	615
В УГОЛ РУЛЕВОЙ ТРУБЫ /ГРАД/	70.5	70.5	70.5	71	71	71
Г УГОЛ ПОДСЕДЕЛЬНОЙ ТРУБЫ /ГРАД/	74	73.5	73.5	73	73	73
Δ ДЛИНА НИЖНИХ ПЕРЬЕВ /ММ/	410	410	410	425	425	425
Е ПРОВИС КАРЕТКИ /ММ/	46	42	40	52.5	52.5	52.5
Ж ДЛИНА РУЛЕВОЙ ТРУБЫ /ММ/	100	110	130	100	110	130
З КОЛЕСНАЯ БАЗА /ММ/	995	1020	1045	1035	1060	1085
И СТЭК /ММ/	535	545	560	580	590	605
К РИЧ /ММ/	370	390	4120	390	410	430
Λ ВЫСОТА РАМЫ /ММ/	610	655	705	665	710	755

SALSA D

26
3X6
15/17/19

- НОВИНКА НА СТАЛЬНОЙ РАМЕ И ДИСКОВЫХ ТОРМОЗАХ
- АНАЛОГ LATINA DISC ПО ДОСТУПНОЙ ЦЕНЕ
- ДИСКОВЫЕ МЕХАНИЧЕСКИЕ ТОРМОЗА



Артикулы

- 1 26SHD.SALSAD.15BK3
26SHD.SALSAD.19BK3
- 2 26SHD.SALSAD.15PK3
26SHD.SALSAD.17PK3

26 ПРОГУЛОЧНЫЕ

СПЕЦИФИКАЦИЯ

РАМА	ВЫСОКОПРОЧНАЯ СТАЛЬ	ПЕРЕДНЯЯ ВТУЛКА	СТАЛЬНАЯ ДИСКОВАЯ; QR
ВИЛКА	АМОРТИЗАЦИОННАЯ ВИЛКА; 63MM	ЗАДНЯЯ ВТУЛКА	СТАЛЬНАЯ ДИСКОВАЯ; ГАЙКИ
ПЕРЕДНИЙ ПЕРЕКЛ.	SUNRUN QD35A	ОБОДА	FELGBEIETER VB-18; ДВОЙНЫЕ
ЗАДНИЙ ПЕРЕКЛ.	SHIMANO TOURNEY; TZ500	ПОКРЫШКИ	ZX SPORTER 2.0" 22TRI CASING
ШИФТЕРЫ	SUNRUN KD80; 3/6СК	СПИЦЫ	SLE 2.0MM
ШАТУНЫ	МЕТАЛЛОПЛАСТИК; 170MM; 24/34/42Т	ВЫНОС РУЛЯ	СТАЛЬНОЙ РЕЗЬБОВОЙ
КАРЕТКА	FEIMN B902	РУЛЬ	СТАЛЬНОЙ RISER; 31.8X660MM; ПОДЪЕМ 35MM
КАССЕТА	SHIMANO TZ500; 7СК; 14-28Т	РУЛЕВАЯ КОЛОНКА	FEIMN 1.1/8"
ЦЕПЬ	TAYA TS-80	ПОДС. ШТЫРЬ	СТАЛЬНОЙ; 27.2X350MM
ТОРМОЗНЫЕ РУЧКИ	STG	СЕДЛО	FOXX LADY COMFORT
ТОРМОЗА	REPUTE D310; 160/160	ПЕДАЛИ	FEIMN 803; ПОЛИПРОПИЛЕН
ГРИПСЫ	STG TPR 122MM	ПОДНОЖКА	ИМЕЕТСЯ

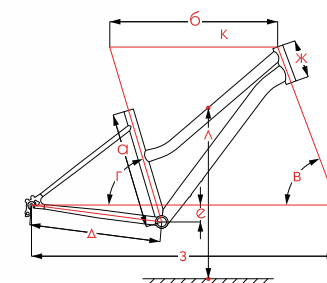

ГЕОМЕТРИЯ

	15"	17"	19"
С ДЛИНА ПОДСЕДЕЛЬНОЙ ТРУБЫ /MM/	381	432	483
Б ЭФФЕКТИВН. ДЛИНА ВЕРХНЕЙ ТРУБЫ /MM/	550	560	568
В УГОЛ РУЛЕВОЙ ТРУБЫ /ГРАД/	69.5	70	70
Г УГОЛ ПОДСЕДЕЛЬНОЙ ТРУБЫ /ГРАД/	73.5	73	73
Δ ДЛИНА НИЖНИХ ПЕРЬЕВ /MM/	430	430	430
Е ПРОВИС КАРЕТКИ /MM/	55	55	55
Ж ДЛИНА РУЛЕВОЙ ТРУБЫ /MM/	125	135	145
З КОЛЕСНАЯ БАЗА /MM/	1045	1050	1060
Λ ВЫСОТА РАМЫ /MM/	550	600	655



20
23

T E C H N O S I T E . R U