

↗ DOMETIC

Накрышный кондиционер

FJX

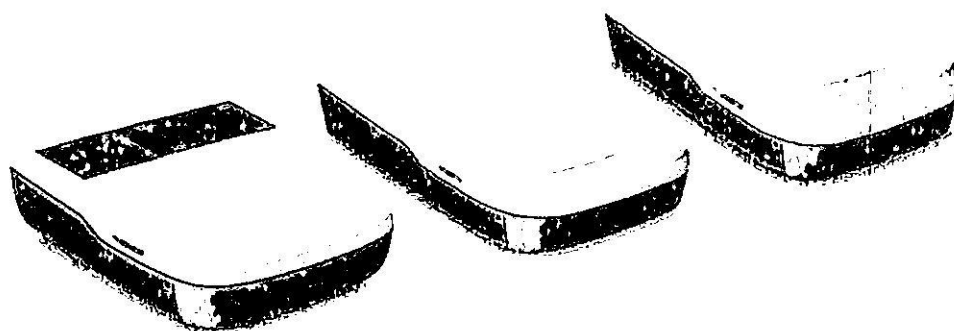

Dometic FreshJet FJX

EN Air conditioner
Manual13

RU Накрышный кондиционер
Инструкция по эксплуатации 20

Copyright

©

2023 Dometic Group. The visual appearance of the contents of this manual is protected by copyright and design law. The underlying technical design and the products contained herein may be protected by design, patent or be patent pending. The trademarks mentioned in this manual belong to Dometic Sweden AB. All rights are reserved.

List of Figures

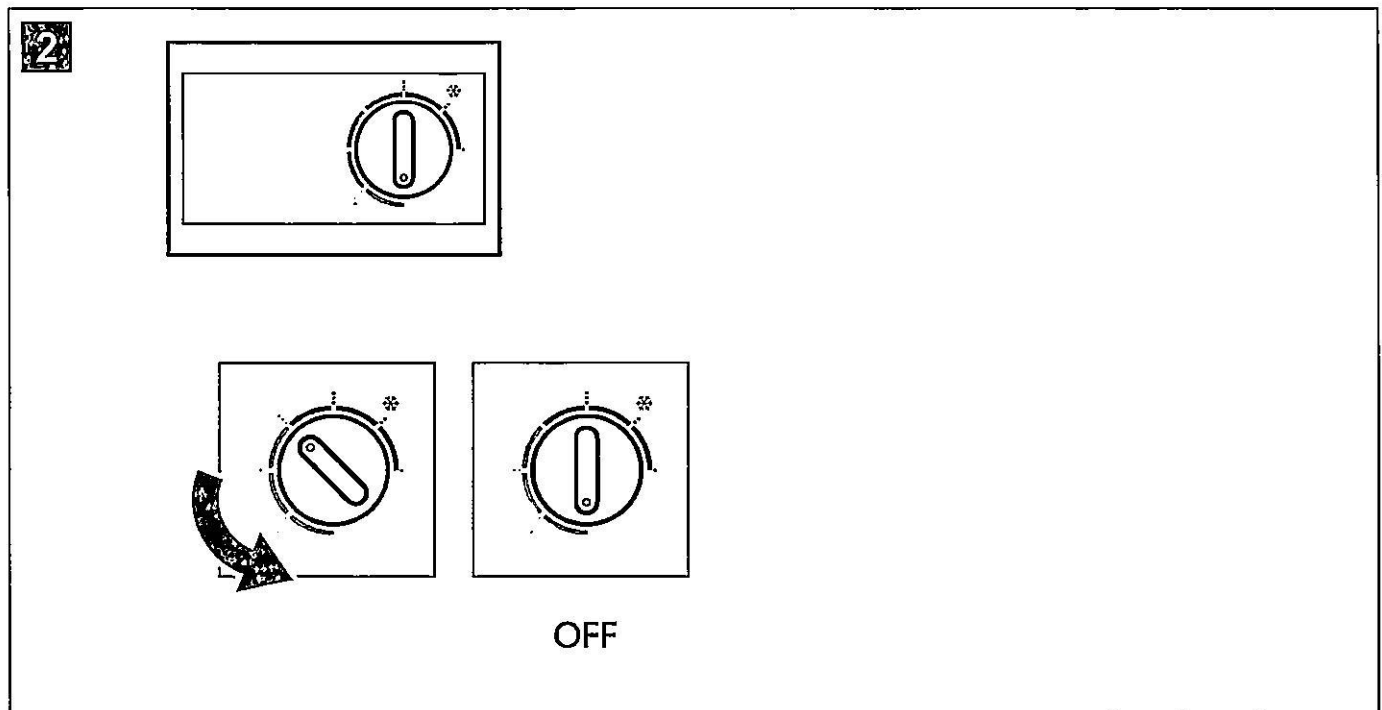
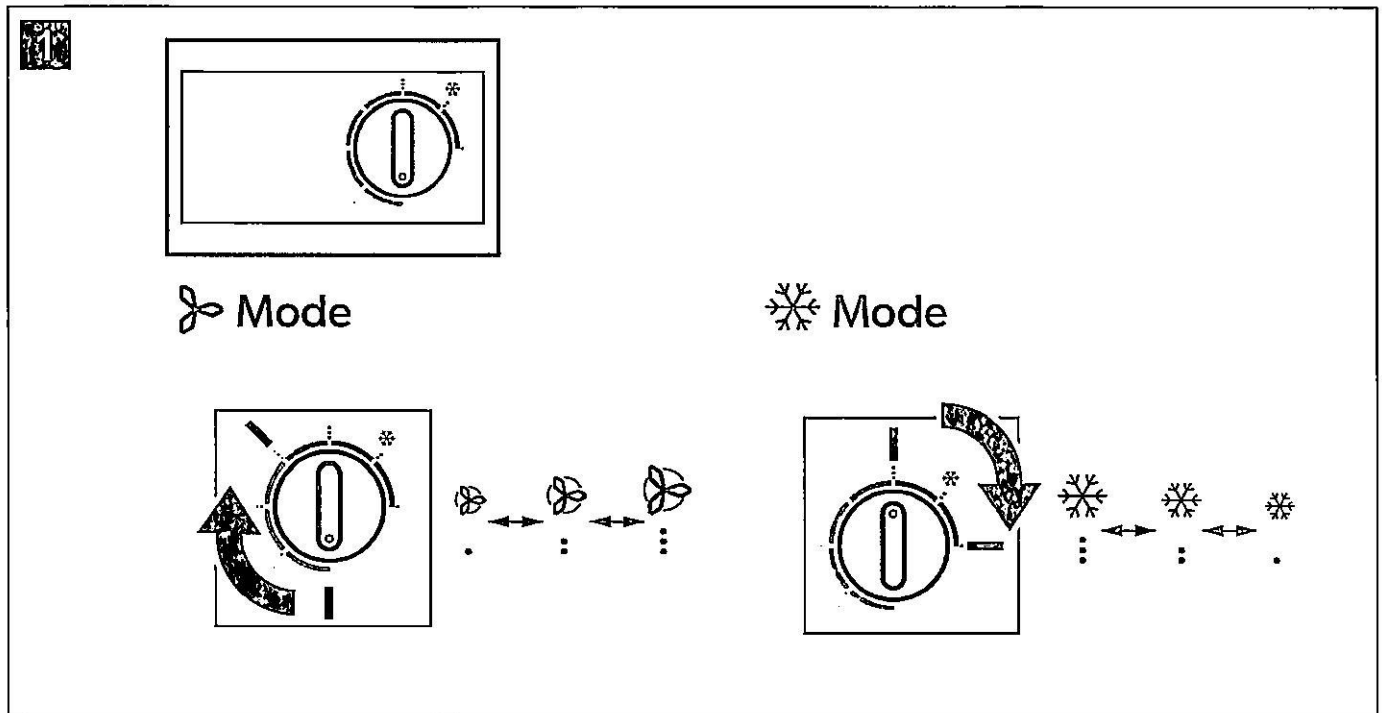

3

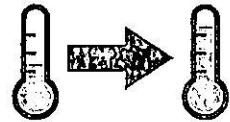
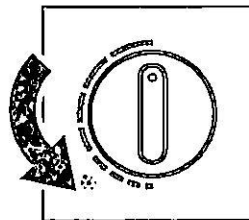
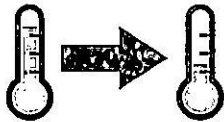
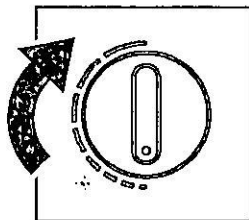
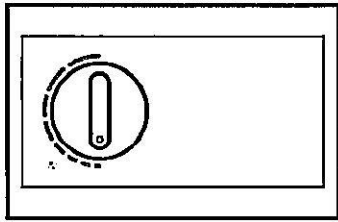

4

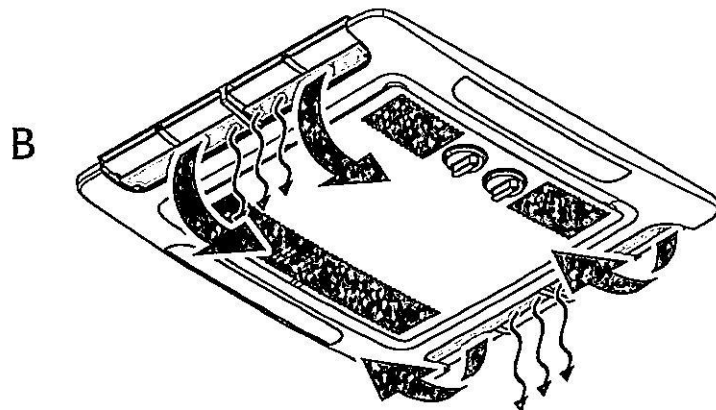
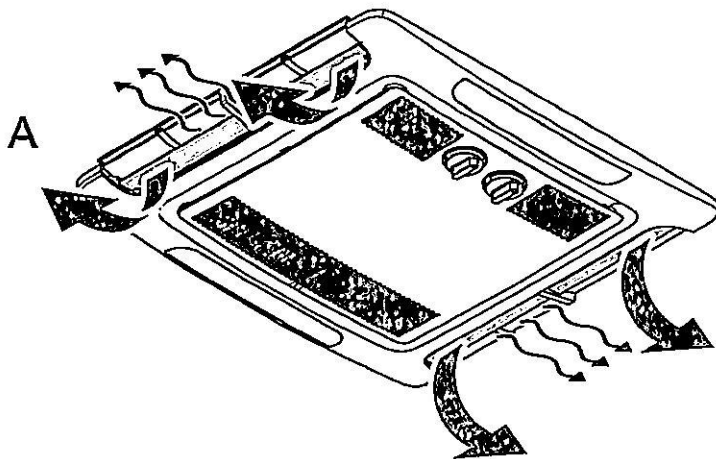

5

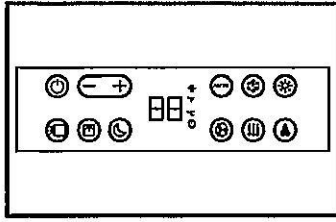

ON



ON

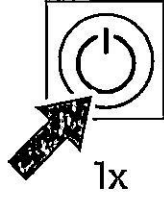

Stand-By



Stand-By

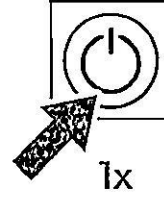

6

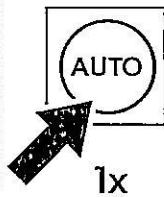
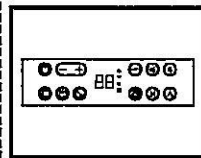
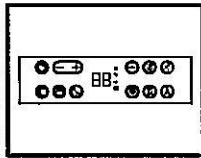
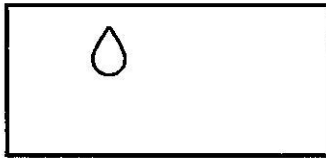
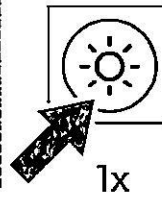
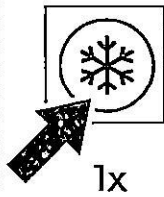
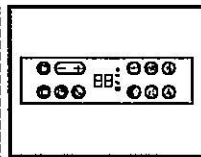
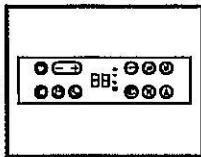
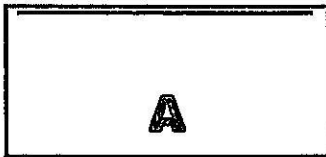
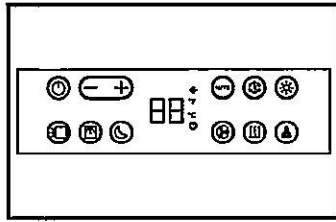

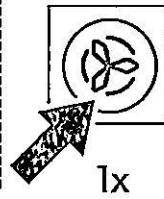
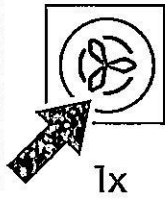
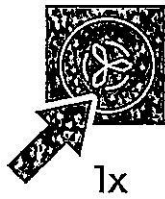
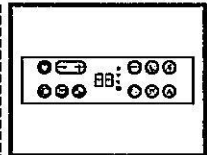
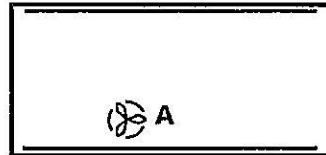
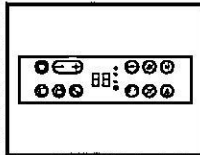
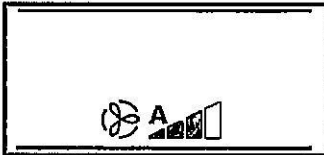
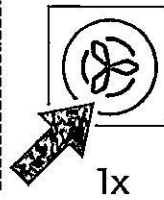
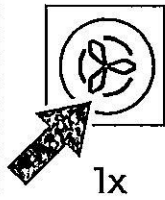
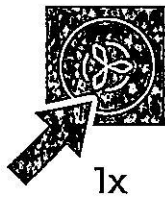
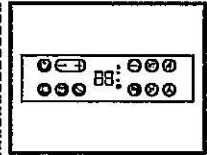
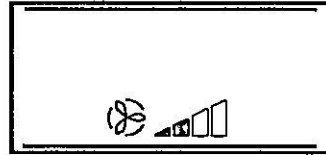
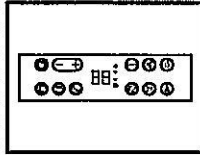
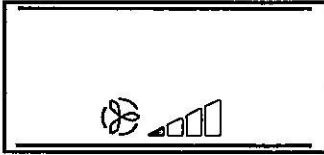
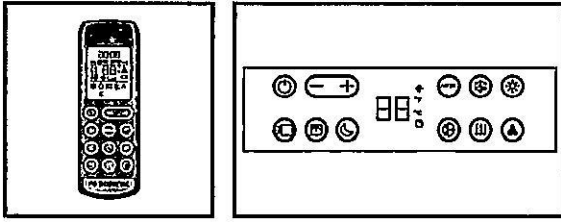

8

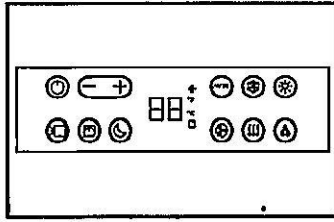

16 °C

min



16 °C

min

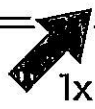

17 °C



31 °C

max

17 °C



31 °C

max

31 °C



31 °C

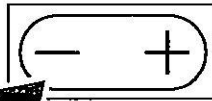

30 °C

30 °C

9

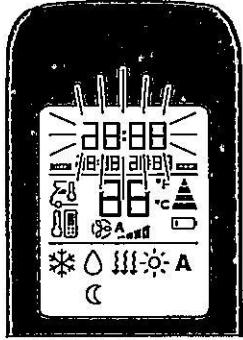
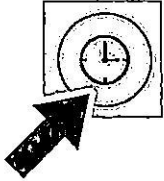

+ min

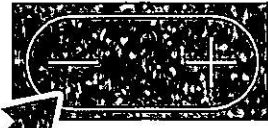

- min

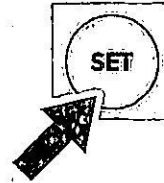



Stand-By ✓

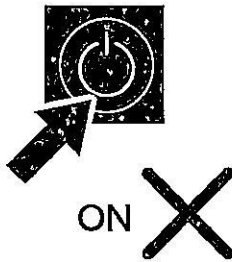

Stand-By ✓

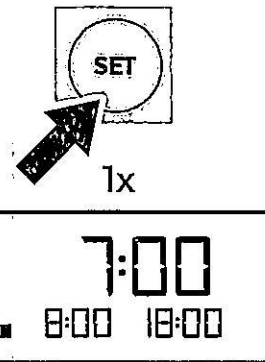
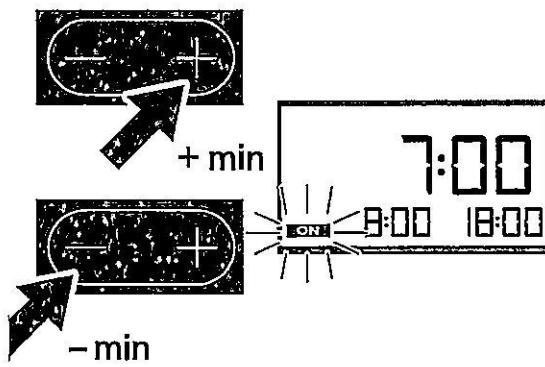
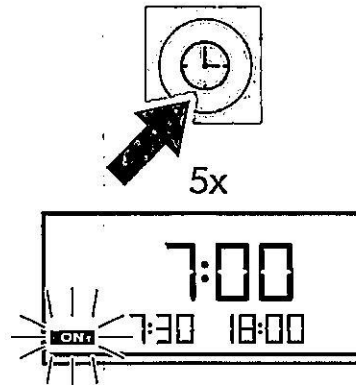
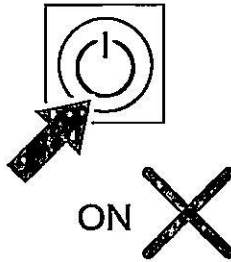

Stand-By ✓

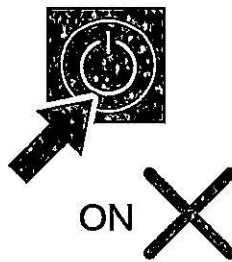

Stand-By ✓

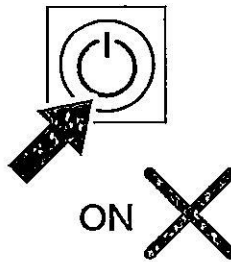



~~Star-By~~



ON ✓

~~Star-By~~



ON ✓

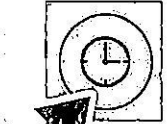

2x

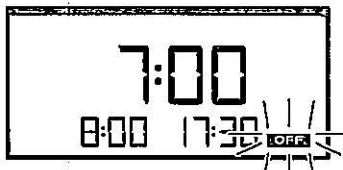

1x



+ min



- min



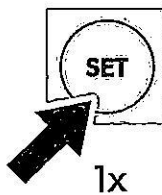
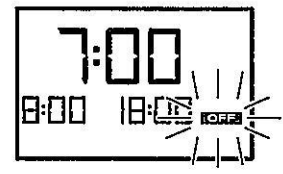
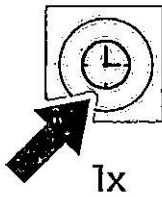
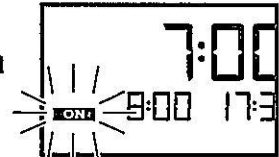
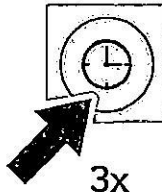

Stand-By ✓



ON ✗

Stand-By ✓

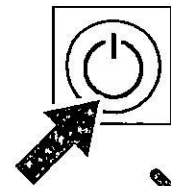

ON ✗

13

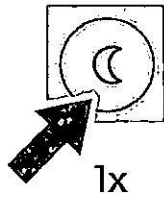
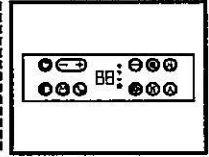
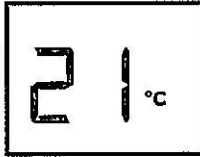
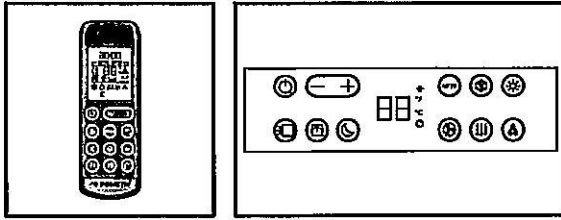

⌚ 1h ↓ -1°C

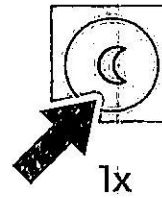
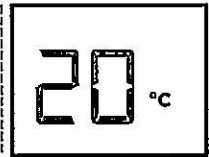

off ↓

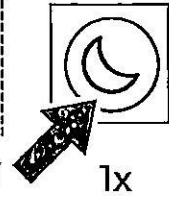

⌚ 1h ↓ -2°C

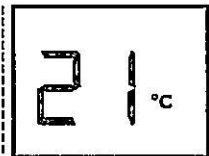
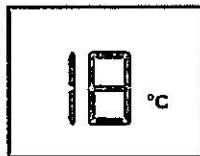
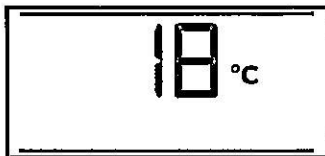

14

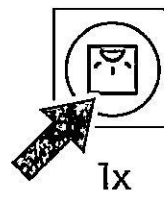
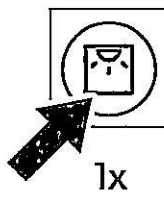
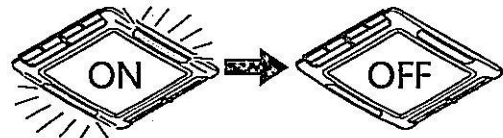
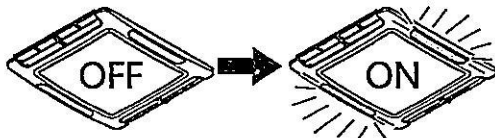
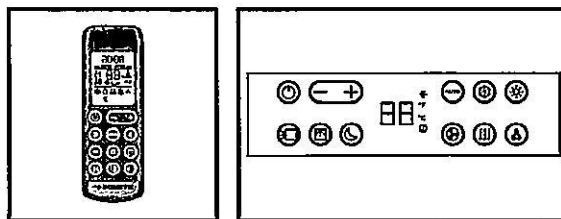

15

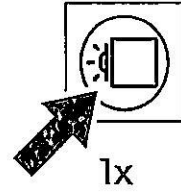
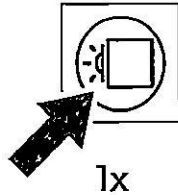
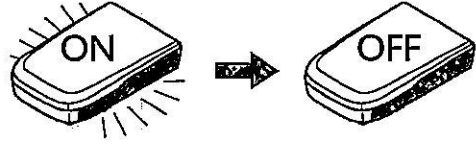
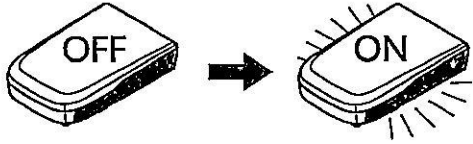
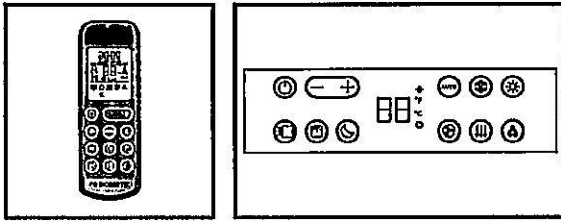

16

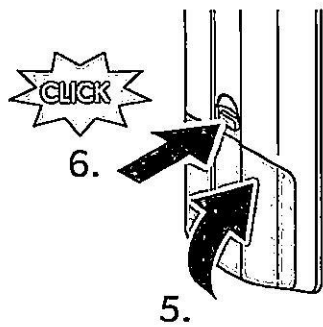
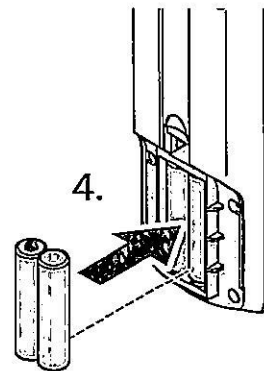
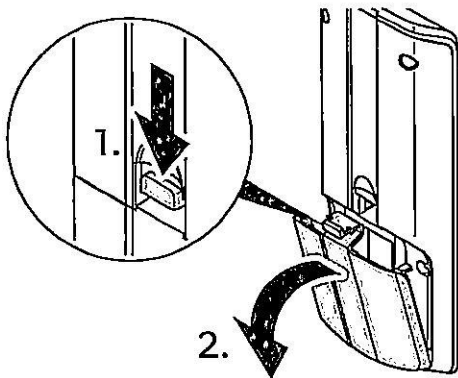

17

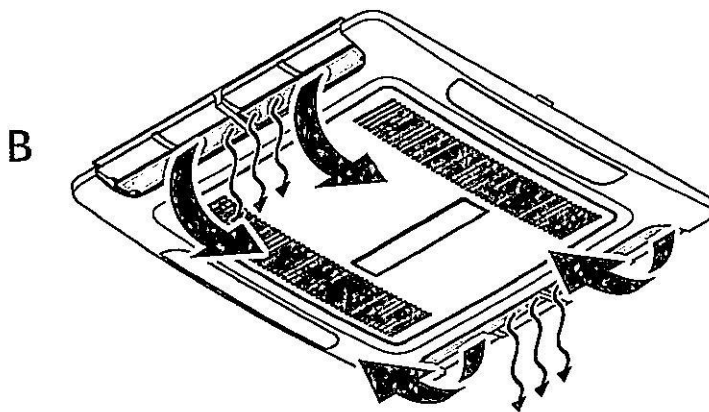
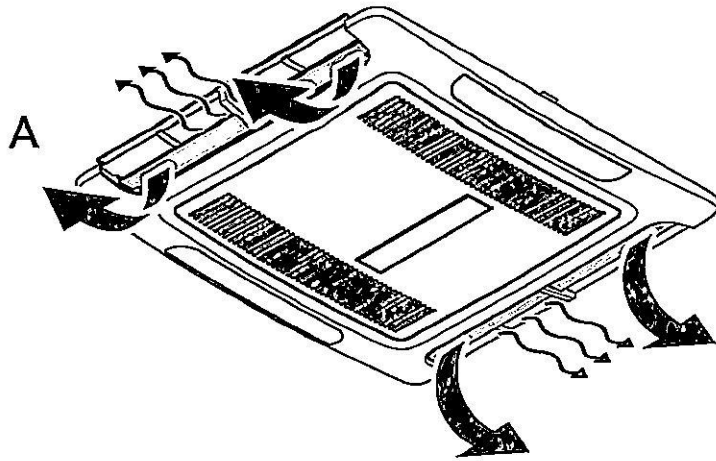

English

1 Important notes

Please read these instructions carefully and follow all instructions, guidelines, and warnings included in this product manual in order to ensure that you install, use, and maintain the product properly at all times. These instructions **MUST** stay with this product.

By using the product, you hereby confirm that you have read all instructions, guidelines, and warnings carefully and that you understand and agree to abide by the terms and conditions as set forth herein. You agree to use this product only for the intended purpose and application and in accordance with the instructions, guidelines, and warnings as set forth in this product manual as well as in accordance with all applicable laws and regulations. A failure to read and follow the instructions and warnings set forth herein may result in an injury to yourself and others, damage to your product or damage to other property in the vicinity. This product manual, including the instructions, guidelines, and warnings, and related documentation, may be subject to changes and updates. For up-to-date product information, please visit documents.dometic.com.

2 Related documents



Find the full installation manual online on qr.dometic.com/bdjN2o.



Find the full operation manual online on qr.dometic.com/bdjN0x.



3 Safety instructions



WARNING! Failure to obey these warnings could result in death or serious injury.

- **Electrical appliances are not toys.** The appliance is not to be used by persons (including children) with reduced physical, sensory or mental capabilities, or lack of experience and knowledge, unless they are under supervision or have been given instruction.
- Children should be supervised to ensure that they do not play with the appliance.
- This appliance can be used by children aged from 8 years and above and persons with reduced physical, sensory or mental capabilities or lack of experience and knowledge if they are under supervision or have been given instruction concerning use of the appliance in a safe way and understand the hazards involved.
- Cleaning shall not be performed by children without supervision.
- Any person who is involved with working on or breaking into a refrigerant circuit should hold a current valid certificate from an industry-accred-

ited assessment authority, which authorises their competence to handle refrigerants safely in accordance with an industry recognised assessment specification.

- Maintenance shall only be performed as recommended by the equipment manufacturer. Maintenance and repair requiring the assistance of other qualified personnel shall be carried out under the supervision of the person competent in the use of flammable refrigerants.
- Repair of the appliance may only be carried out by qualified personnel who are familiar with the risks involved and the relevant regulations. Inadequate repairs may cause serious hazards. For repair service, contact the service center in your country (see dometic.com/dealer).
- Always disconnect the power supply when working on the appliance.
- The appliance shall be stored in a room without continuously operating ignition sources such as open flames, an operating gas appliance or an operating electric heater.
- Do not pierce or burn the appliance.
- Be aware that refrigerants may not contain an odor.
- Do not use the appliance near flammable fluids or in closed rooms.
- Ensure that no combustible objects are stored or installed near the air outlet. A distance of at least 50 cm must be kept.
- Keep the ventilation openings clear of obstruction.
- Do not damage the refrigerant circuit.
- Under no circumstances shall potential sources of ignition be used in the searching for or detection of refrigerant leaks. A halide torch (or any other detector using a naked flame) shall not be used.
- The roof air conditioner shall be installed in a vehicle with a floor area larger than 4 m².
- Do not use means to accelerate the defrosting process or to clean, other than those recommended by the manufacturer.



CAUTION! Failure to obey these cautions could result in minor or moderate injury.

- Do not reach into air outlets or insert any foreign objects in the appliance.
- Do not undo the upper cover of the appliance in the event of a fire. Use approved extinguishing agents instead. Do not use water to extinguish fires.
- If the supply cord is damaged, it must be replaced by the manufacturer, its service agent or similarly qualified personnel in order to avoid a hazard.

- In case that the appliance contains an ionizer, consult your physician if you have a medical condition. The ionizer can produce ozone (O₃) in small quantities. If you suffer from lung disease, asthma, heart disease, respiratory disease, respiratory problems, or have an ozone sensitivity, consult your physician to determine whether the use of this device is safe for you.



NOTICE! Damage hazard

- The appliance shall be stored so as to prevent mechanical damage from occurring.
- Do not make any alterations or conversions to the appliance.
- Never drive through automatic car washes when the appliance is mounted.
- If faults occur in the refrigerant circuit, the appliance must be checked and repaired by the manufacturer, its service agent or similarly qualified personnel in order to avoid a hazard.

4 Intended use

The roof air conditioner is only designed for installation on the roof of a caravan or recreational vehicle to provide cooling and heating.

The roof air conditioner is **not** suitable for trains, houses, and apartments. The roof air conditioner is **not** suitable for installation in construction machines, agricultural machines, or similar equipment.

This product is only suitable for the intended purpose and application in accordance with these instructions.

This manual provides information that is necessary for proper installation and/or operation of the product. Poor installation and/or improper operating or maintenance will result in unsatisfactory performance and a possible failure.

The manufacturer accepts no liability for any injury or damage to the product resulting from:

- Incorrect assembly or connection, including excess voltage
- Incorrect maintenance or use of spare parts other than original spare parts provided by the manufacturer
- Alterations to the product without express permission from the manufacturer
- Use for purposes other than those described in this manual

Dometic reserves the right to change product appearance and product specifications.

5 Explanations of symbols on the appliance



Warning! Low burning velocity material.

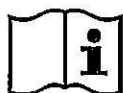

Read operating manual.



Read service manual.

6 List of models

The models are differentiated between mechanical, fixed-speed and inverter models.

The following table shows which function applies to a specific model:

● Feature is available



○ Feature is upgradable

	FJX4233M	FJX4233EEH	FJX4333EEH	FJX4333E	FJX7333IHP	FJX7337IHP	FJX7457IHP
	Mechanical	Fixed-speed			Inverter		
Automatic		●	●	●	●	●	●
Cooling	●	●	●	●	●	●	●
Heating		●	●	○	●	●	●
Ventilation	●	●	●	●	●	●	●
Dehumidification		●	●	●	●	●	●
Air purifier	○	●	●	○	●	●	●
ADB light		●	●	○	●	●	●
External light					●	●	●
Timer		●	●	●	●	●	●
Sleep		●	●	●	●	●	●
Soft start			●	○	●	●	●







7 Air conditioning modes

Air conditioning modes of mechanical models

The roof air conditioner has the following air conditioning modes:

Air conditioning mode	Displayed symbol	Description
Cooling		You specify the temperature and fan settings, and the roof air conditioner cools the interior to this temperature.
Ventilation		You specify the fan settings, and the roof air conditioner circulates air without heating or cooling.

Air conditioning modes of fixed-speed and inverter models

Air conditioning mode	Displayed symbol	Description
Automatic		You specify the temperature, and the roof air conditioner brings the interior to this temperature by heating or cooling and by controlling the necessary fan speed.
Cooling		You specify the temperature and fan settings, and the roof air conditioner cools the interior to this temperature.
Heating		You specify the temperature and fan settings, and the roof air conditioner heats the interior to this temperature. The fan will only start after 2 min (on Low speed) and then after around 5 min will go to the set fan speed (after the evaporator reaches temperature). Only available for models with heating mode.
Ventilation		You specify the fan settings, and the roof air conditioner circulates air without heating or cooling.
Dehumidifying		The roof air conditioner removes moisture from the air without heating or cooling the interior thus decreasing the relative air humidity.
Air purifier		The roof air conditioner ionizes the air, thus collecting dust and particles including to viruses and bacteria out of the air. Only available for models with air purification mode.

8 Before initial use

1. Ensure that both the air intake openings and the air nozzles are free. All ventilation grilles must always be kept free to ensure that the roof air conditioner is able to operate at maximum capacity.
2. Insert the batteries into the remote control (only FreshJet FJX4233EEH/FJX4333E(EH)/FJX7333IHP/FJX7337IHP/FJX7457IHP).
3. Set the current time (only FreshJet FJX4233EEH/FJX4333E(EH)/FJX7333IHP/FJX7337IHP/FJX7457IHP).

9 Operation

9.1 Dometic FreshJet FJX4233M

The given information in this chapter applies only to the FJX4233M roof air conditioners.

- > Switching the roof air conditioner on and choosing the air conditioning mode:

 **Fig. 1** on page 1

- > Switching the roof air conditioner off:

 **Fig. 2** on page 1

- > Setting the temperature:

 **Fig. 3** on page 2

- > Regulating air supply within the vehicle:

 **Fig. 4** on page 2

9.2 FreshJet FJX4233EEH/FJX4333E(EH)/FJX7333IHP/FJX7337IHP/ FJX7457IHP



WARNING! Risk of injury

By law it is forbidden to use the external lights when driving the vehicle.

The given information in this chapter applies only to the FreshJet FJX4233EEH/FJX4333E(EH)/FJX7333IHP/
FJX7337IHP/FJX7457IHP roof air conditioners.

You can operate the roof air conditioner either with the remote control or with the control panel. Some functions can only be operated with the remote control. The figures indicate this with the following symbols:

-  : Operate with remote control or control panel

- : Operate with remote control only

- > Switching the roof air conditioner on and to standby:

 **Fig. 5** on page 3

- > Selecting the air conditioning mode:

 **Fig. 6** on page 3

- > Selecting the fan speed manually:

 **Fig. 7** on page 4

- > Setting the temperature:

 **Fig. 8** on page 5

- > Setting the current time:

 **Fig. 9** on page 6

- > Setting the switch-on timer:

 **Fig. 10** on page 7

- > Setting the standby timer (the roof air conditioner cannot be completely switched off):

 **Fig. 11** on page 8

- > Setting the switch-on and the standby timer at the same time:

 **Fig. 12** on page 9

> Setting the sleep function:

 **Fig. 13 on page 10**

> Operating the internal ambient lights:

 **Fig. 14 on page 10**

> **Only FJX7333IHP/FJX7337IHP/FJX7457IHP:** Operating the external ambient lights:

 **Fig. 15 on page 11**

> Replacing the remote control batteries:

 **Fig. 16 on page 11**

> Regulating air supply within the vehicle:

 **Fig. 17 on page 12**

10 Disposal



Place the packaging material in the appropriate recycling waste bins, wherever possible. Consult a local recycling center or specialist dealer for details about how to dispose of the product in accordance with the applicable disposal regulations.



Protect the environment! Do not dispose of any batteries with general household waste. Return defective or used batteries to your retailer or dispose of them at collection points.

11 Warranty

The statutory warranty period applies. If the product is defective, please contact the manufacturer's branch in your country (see dometic.com/dealer) or your retailer.

For repair and warranty processing, please include the following documents when you send in the device:

- A copy of the receipt with purchasing date
- A reason for the claim or description of the fault

Note that self-repair or nonprofessional repair can have safety consequences and might void the warranty.

12 Technical data

Hereby, Dometic declares that this radio equipment appliance is in compliance with Directive 2014/53/EU. The full text of the EU declaration of conformity is available at the following internet address <http://documents.dometic.com>.

	FreshJet FJX
Frequency	2.4 GHz
Maximum radio frequency power	19.14 dBm

1 Важные замечания

Пожалуйста, внимательно прочитайте эти инструкции и следуйте всем инструкциям, рекомендациям и предупреждениям, включенным в данное руководство по продукту. Убедитесь, что вы всегда правильно устанавливаете, используете и обслуживаете продукт. Эти инструкции **ДОЛЖНЫ** оставаться вместе с данным продуктом.

Используя продукт, вы тем самым подтверждаете, что внимательно прочитали все инструкции, рекомендации и предупреждения, понимаете и соглашаетесь соблюдать условия, изложенные в настоящем документе. Вы соглашаетесь использовать этот продукт только по назначению, по необходимости применения и в соответствии с инструкциями, рекомендациями и предупреждениями, изложенными в данном руководстве по продукту, а также в соответствии со всеми применимыми законами и правилами. Несоблюдение изложенных здесь инструкций и предупреждений может привести к травме себе и другим, повреждение вашего продукта или другого имущества, находящегося поблизости. Данное руководство по продукту, включая инструкции рекомендации и предупреждения, а также соответствующая документация могут быть изменены и обновлены. Для получения актуальной информации о продукции пожалуйста, посетите сайт Documents.dometic.com.

2 Связанные документы



Полное руководство по установке можно найти в Интернете на сайте qr.dometic.com/bdjN2o.



Полное руководство по эксплуатации можно найти в Интернете на сайте qr.dometic.com/bdjN0x.



3 Инструкция по технике безопасности



ПРЕДУПРЕЖДЕНИЕ! Несоблюдение этих предупреждений может привести к смерти или серьезной травме.

- **Электроприборы – это не игрушки.** Устройство не предназначено для использования лицами (в т.ч. детей) с ограниченными физическими, сенсорными или умственными способностями или отсутствием опыта и знания, если только они не находятся под присмотром или не получили инструкций.
- За детьми следует следить, чтобы они не играли с устройством.
- Это устройство могут использовать дети в возрасте от 8 лет и старше, а также лица с ограниченными возможностями, ограниченными физическими, сенсорными или умственными способностями или с недостатком опыта и знаний, если они находятся под присмотром или получили инструкции по использованию устройства.
- Чистка не должна производиться детьми без присмотра.
- Любой человек, который ремонтирует контур хладагента должен иметь действующий сертификат от отраслевого аккредитованного органа сертифицирования, который подтверждает его компетентность по безопасному обращению с хладагентами

- Техническое обслуживание должно выполняться только в соответствии с рекомендациями производителя оборудования.
 - Техническое обслуживание и ремонт, требующие помощи другого квалифицированного персонала, должны проводиться под наблюдением лица, компетентного в использовании легковоспламеняющихся хладагентов.
 - Ремонт устройства может выполняться только квалифицированным персоналом, знакомым со связанными рисками и с соответствующими правилами. Неправильный ремонт может стать причиной серьезной опасности.
 - Для ремонта обратитесь в сервисный центр в вашей стране (см. dometic.com/deal).
 - Всегда отключайте электропитание при ремонте устройства.
- Устройство следует хранить в помещении без постоянно действующих источников возгорания, таких как открытый огонь, работающего газового прибора или работающего электронагревателя.
- Не протыкайте и не сжигайте устройство.
 - Помните, что хладагенты могут не иметь запаха.
 - Не используйте устройство рядом с легковоспламеняющимися жидкостями или в закрытых помещениях.
 - Убедитесь, что рядом с воздуховыпускным отверстием не хранятся горючие предметы. Необходимо соблюсти минимальное расстояние в 50 см.
 - Держите вентиляционные отверстия свободными от препятствий.
 - Не повредите контур хладагента.
 - Ни при каких обстоятельствах потенциальные источники воспламенения не должны использоваться при поиске или обнаружения утечек хладагента. Галоидная лампа (или другой детектор, использующий открытое пламя) нельзя применять!
 - Кондиционер на крыше следует устанавливать в транспортном средстве с площадью пола более 4 кв. м².
 - Не используйте средства для ускорения процесса размораживания или очистки, кроме тех, которые рекомендованы производителем.



ОСТОРОЖНОСТЬ! Несоблюдение этих предостережений может привести к травмам легкой или средней степени тяжести.

- Не дотрагивайтесь до вентиляционных отверстий и не вставляйте в устройство посторонние предметы.
- Не снимайте верхнюю крышку в случае пожара. Используйте одобренные средства тушения. Не используйте воду для тушения пламени.
- Если шнур питания поврежден, он должен быть заменен, персоналом нужной квалификации во избежание опасности.

- Если кондиционер оснащен ионизатором, проконсультируйтесь с врачом если у вас есть медицинское разрешение на его использование. Ионизатор может производить озон (O3) в небольших количествах. Если вы страдаете от болезней легких, астмы, болезней сердца, респираторных заболеваний, проблем с дыханием проконсультируйтесь с врачом, чтобы определить, безопасно ли для вас использование этого устройства.



УВЕДОМЛЕНИЕ! Опасность повреждения

- Кондиционер следует хранить и эксплуатировать чтобы исключить механические повреждения.
- Не вносите никаких изменений в устройство.
- Никогда не используйте автоматические мойки с установленным кондиционером.
- При возникновении неисправностей в контуре хладагента устройство должно быть проверено и отремонтировано специалистом нужной квалификации во избежание опасности.

4 Область применения

Накрышный кондиционер предназначен для установки только на крыше фургона или автомобиля для отдыха, чтобы обеспечить охлаждение и обогрев.

Кондиционер на крыше **не** подходит для поездов, домов и квартир. Кондиционер на крыше **не** подходит для установки в строительные машины, сельскохозяйственные машины или подобную технику.

Этот продукт пригоден только для предполагаемой цели и применения в соответствии с настоящей инструкцией.

В данном руководстве представлена информация, необходимая для правильной установки и/или эксплуатации продукта. Неправильная установка и/или неправильная эксплуатация или обслуживание приведут к неудовлетворительной работе и возможному выходу из строя.

Производитель не несет ответственности за любые травмы или повреждения изделия, возникшие в результате:

- Неправильной сборки или подключения, в том числе превышения напряжения.
- Неправильного технического обслуживания или использования запасных частей, отличных от оригинальных запасных частей, предоставленных производителем.
- Внесения изменений в продукт без разрешения производителя.
- Использование в целях, отличных от описанных в данном руководстве.

Dometic оставляет за собой право изменять внешний вид и технические характеристики изделия.

5 Пояснения к символам на устройстве



Предупреждение! Материал с низкой скоростью горения.



Прочтите руководство по эксплуатации.



Прочтите сервисную инструкцию.

6 Список моделей

Модели различаются на механические, с фиксированной скоростью и инверторные модели.

В следующей таблице показано, какая функция применима к конкретной модели:



- Функция доступна ○ Функция подлежит обновлению

	FJX4233M	FJX4233EEN	FJX4333EEN	FJX4333E	FJX7333INP	FJX7337INP	FJX7457INP
	Механически	Фиксированная скорость			Инвертор		
Автомат		●	●	●	●	●	●
Охлаждение	●	●	●	●	●	●	●
Обогрев		●	●	○	●	●	●
Вентиляция	●	●	●	●	●	●	●
Сушка		●	●	●	●	●	●
Чистка воздуха	○	●	●	○	●	●	●
ADB подсветка		●	●	○	●	●	●
Внеш. Свет					●	●	●
Таймер		●	●	●	●	●	●
Сон		●	●	●	●	●	●
Мягкий старт			●	○	●	●	●







7 Режимы кондиционирования

Режимы кондиционирования механических моделей

Кондиционер на крыше имеет следующие режимы кондиционирования:

Режим кондиционирования	Символ	Описание
Охлаждение		Вы задаете температуру и настройки вентилятора, а накрышный кондиционер охлаждает салон до этой температуры.
Вентиляция		Вы указываете настройки вентилятора, и накрышный кондиционер циркулирует воздух без нагрева или охлаждения.

Режимы кондиционирования моделей с фиксированной скоростью и инверторных

Режим кондиционирования	Символ	Описание
Автоматический		Вы указываете температуру, а потолочный кондиционер приводит к этой температуре салон путем нагрева или охлаждения и управления необходимой скоростью вращения вентилятора.
Охлаждение		Вы задаете температуру и настройки вентилятора, а накладной кондиционер охлаждает салон до этой температуры.
Обогрев		Вы задаете температуру и настройки вентилятора, а накладной кондиционер обогревает салон до этой температуры. Вентилятор запустится только через 2 мин (на низкой скорости), а потом примерно через 5 min перейдет на заданную скорость вентилятора (когда испаритель достигнет температуры). Доступно только для моделей с режимом обогрева.
Вентиляция		Вы указываете настройки вентилятора, и накладной кондиционер циркулирует воздух без нагрева или охлаждения.
Осушение		Крышный кондиционер удаляет влагу из воздуха без нагрева или охлаждения. в помещении, тем самым уменьшая относительную влажность воздуха.
Воздухоочиститель		Накладной кондиционер ионизирует воздух, собирая таким образом пыль и частицы, в том числе вирусы и бактерии. Доступно только для моделей с режимом очистки воздуха.

8 Перед первым использованием

1. Убедитесь, что воздухозаборные отверстия и воздушные сопла свободны. Все вентиляционные решетки всегда должны быть оставлены свободными, чтобы обеспечить максимальную производительность накладного кондиционера.
2. Вставьте батарейки в пульт дистанционного управления (только FreshJet FJX4233EEN/FJX4333E(EN)/FJX7333INP/FJX7337INP/FJX7457INP).
3. Установите текущее время (только FreshJet FJX4233EEN/FJX4333E(EN)/FJX7333INP/FJX7337INP/FJX7457INP).

9 Эксплуатация

9.1 Dometic FreshJet FJX4233M

Информация, приведенная в этой главе, относится только к накладным кондиционерам FJX4233M.

- > Включение накладного кондиционера и выбор режима кондиционирования:

 Рис. 1 на странице 1

- > Выключение кондиционера на крыше:

 Рис. 2 на странице 1

> Установка температуры:

 Рис. 3 на странице 2

> Регулирование подачи воздуха в салоне:

 Рис. 4 на странице 2

9.2 FreshJet FJX4233EEN/FJX4333E(EN)/FJX7333INP/FJX7337INP/ FJX7457INP

















ПРЕДУПРЕЖДЕНИЕ! Риск травмы

По закону запрещено использовать наружное освещение во время движения автомобиля.

Информация, содержащаяся в этой главе, относится только к моделям FreshJet FJX4233EEN/FJX4333E(EN)/FJX7333INP/FJX7337INP/FJX7457INP

Управлять накрывным кондиционером можно как с помощью пульта дистанционного управления, так и с панели управления. Некоторые функции управляются только с помощью пульта дистанционного управления. На рисунках это обозначено следующими символами:

-  Управление с помощью пульта дистанционного управления или панели управления
-  Работайте только с помощью пульта дистанционного управления
- > Включение накрывного кондиционера и переход в режим ожидания:
 -  Рис. 5 на странице 3
- > Выбор режима кондиционирования:
 -  Рис. 6 на странице 3
- > Выбор скорости вентилятора вручную:
 -  Рис. 7 на странице 4
- > Установка температуры:
 -  Рис. 8 на странице 5
- > Установка текущего времени:
 -  Рис. 9 на странице 6
- > Установка таймера включения:
 -  Рис. 10 на странице 7
- > Настройка таймера режима ожидания (крышный кондиционер нельзя полностью выключить):
 -  Рис. 11 на странице 8
- > Одновременная установка таймера включения и режима ожидания:
 -  Рис. 12 на странице 9

- > Настройка функции сна:
 -  Рис. 13 на странице 10
- > Управление внутренним освещением:
 -  Рис. 14 на странице 10
- > Только **FJX7333INP/FJX7337INP/FJX7457INP**: Управление внешним освещением:
 -  Рис. 15 на странице 11
- > Замена батареек пульта дистанционного управления:
 -  Рис. 16 на странице 11
- > Регулирование подачи воздуха в салоне автомобиля:
 -  Рис. 17 на странице 12

10 Утилизация



По возможности поместите упаковочный материал в соответствующие контейнеры для вторичной переработки. Обратитесь в местный центр переработки или к специализированному дилеру для получения подробной информации о том, как правильно утилизировать изделие. Соблюдайте действующие правилами утилизации.



Бережь природу! Не выбрасывайте батарейки вместе с бытовыми отходами. Возвращайте неисправные или использованные батарейки продавцу или утилизируйте их в пунктах приема.

11 Гарантия

Действует установленный законом гарантийный срок. Если товар неисправен, обратитесь в филиал производителя вашей страны (см. dometic.com) или к вашему продавцу.

Для ремонта и гарантийного обслуживания при отправке устройства приложите следующие документы: копия чека с датой покупки, описание неисправности.

Обратите внимание, что самостоятельный или непрофессиональный ремонт может иметь последствия для безопасности и привести к аннулированию гарантии.

12 Технические данные

Настоящим компания Dometic заявляет, что данное радиооборудование соответствует Директиве 2014/53/ЕС. Полный текст декларации соответствия ЕС доступен по следующему интернет-адресу <http://documents.dometic.com>.

	FreshJet FJX
	2.4 ГГц
Частота	
Максимальная мощность радиочастоты	19.14 дБм