



**FORMAT**

ТВОЙ НОВЫЙ УРОВЕНЬ

Велосипеды Format рождены в Уральском предгорье. Над их созданием трудятся спортсмены и катающиеся инженеры, для которых велосипеды — вся жизнь.

Format — это современные люди, не чувствующие границ, увлеченные спортом, находящиеся в поиске новых впечатлений и открытий. Не важно, профессионал ты или новичок, Format — это постоянное движение вперед и страсть к развитию.

Format — это велосипед, который помогает тебе встать на новую ступень. Format делает тебя актуальным, с ним ты в мировом тренде на самосовершенствование. С велосипедом Format ты в глобальной «тусовке» таких же людей, которые хотят вырасти над собой.

При разработке велосипедов Format применяются современные технические решения, актуальные технологии и правильное сочетание современных компонентов. Внимание к деталям — отличительная черта бренда.



# СОДЕРЖАНИЕ

ИСТОРИЯ ФОРМАТ.....	6
ЛОГИКА НАЗВАНИЙ.....	10
ТЕХНОЛОГИИ .....	12
КОМАНДЫ.....	16
CROSS-COUNTRY .....	24
ALL TERRAIN.....	28
TRAIL .....	34
DOWNHILL .....	42
TREKKING/FITNESS.....	44
TANDEM 5352.....	50
ROAD.....	52
CYCLOCROSS .....	58
TOUR.....	62
CITY .....	66
CRUISER .....	70
DIRT.....	74
BMX .....	78
LADY'S TREKKING.....	82
JUNIOR.....	90
KID'S .....	98
ГЕОМЕТРИЯ РАМ.....	112
СПЕЦИФИКАЦИИ .....	115

# ИСТОРИЯ FORMAT

2004

## 2004

- Появление велосипедов Format на российском рынке связано с именем Сергея Ижболдина. Мастер спорта международного класса, многократный чемпион СССР и России, он был настоящим гуру велосипеда. В круг его интересов входили развитие велодвижения в Перми и в России, организация соревнований, совершенствование конструкций байков. Поэтому именно Сергей был приглашен в компанию Forward на позицию технического директора, для того, чтобы создать новый и конкурентоспособный велосипед.
- Главными ценностями проекта стали страсть к победе, стремительное движение вперед и любовь к велосипедам.

2005

## 2005

- Под руководством Сергея Ижболдина разрабатывались первые конструкции рам. Ключевой целью стало создание таких велосипедов, на которых можно участвовать в гонках олимпийского уровня.
- В Перми было создано конструкторское бюро. К команде инженеров присоединился Сергей Власов, многократный участник и призер всероссийских соревнований по 4X и даунхиллу, вице-президент Федерации велоспорта Пермского края. Уровень разработок существенно вырос вследствие применения 3D-проектирования рам и узлов велосипеда. Разработанные модели прошли первые тесты.

2006

## 2006

- Изготовлена первая серийная продукция – три серии горных велосипедов.
- В гоночную линейку входило три модели. Внутри линейки велосипеды различались уровнем навесного оборудования. Велосипеды предназначались для гонок по пересеченной местности, имели гоночную посадку и агрессивную геометрию. Материал рамы – алюминий U6, вес рамы 1,4 кг.
- Спортивная линейка состояла из четырех моделей. Велосипеды олицетворяли скорость и выносливость и подходили для ежедневной атаки кросс-кантрийных трасс. Материал рамы – алюминий 7005, вес рамы – 1,7 кг.
- Линейка с названием «Tour» включала в себя 4 модели. Это велосипеды любительского уровня с комфортной посадкой, рассчитанные на долгие поездки. Материал рамы – алюминий 6061, вес рамы – 2 кг.

2007

## 2007

- Появилась первая в России профессиональная велокоманда Format Udmurtia. Специализация – кросс-кантри – дисциплина, входящая в олимпийскую программу. Команда получила статус профессиональной в Международном союзе велосипедистов (UCI) и успешно выступала на соревнованиях в Европе.
- Конструкторское бюро работало над созданием новых моделей, осваивало новые дисциплины и направления, велись работы над разработкой рам с амортизатором.

2008

## 2008

- 14 сентября – черный день в истории компании и российского велоспорта. Авиакатастрофа оборвала жизни Сергея Ижболдина и генерального директора компании Александра Игнатъева.
- Модельный ряд в этом сезоне пополнился детскими алюминиевыми велосипедами, карбоновыми велосипедами для кросс-кантри. Началось серийное производство триальных рам — в их конструировании принимал участие чемпион России 2004 и 2007 годов по велотриалу Сергей Бандеров.
- Заводская команда Format Udmurtia заняла второе место в гонке L'Hexagonal Tour De France VTT 08.

2009

## 2009-2012

- По юридическим причинам продвижение марки на российском рынке было приостановлено. Однако конструкторское бюро, являющееся ядром проекта, полностью сохранилось и продолжило работу, а все наработки использовались на верхних линейках велосипедов Forward.
- В этот период состав сотрудников проекта усилен приходом талантливых дизайнеров. Результатом стал яркий стиль, отличающий Format от обычных велосипедов.
- В Юго-Восточной Азии марка Format продолжала развиваться, в этот период модельный ряд пополнился шоссейными велосипедами.
- 12 августа 2012 года сбылась мечта Сергея Ижболдина о применении российских велосипедов в гонках высочайшего уровня. Евгений Печенин, гонщик команды Format Udmurtia, принял участие в Олимпийских играх в Лондоне.

2010

2011

2012

2013

## 2013

- Впервые после ухода идейного вдохновителя и после решения юридических вопросов Format возвращается на российский рынок. Команда конструкторов воодушевилась набирающей популярность направленностью – Downhill.
- Была создана российская команда Format Factory team DH, в которую вошли сильнейшие гонщики России – Даниил Семенов и Анна Скумбина.
- Команда протестировала прототип велосипеда для даунхилла Format 4112, выступила на этапах Кубка России и на чемпионате страны.

2014

## 2014

- Появляется расширенная линейка велосипедов на колесах 29" и 27,5" дюймов. Улучшились шоссейные велосипеды, геометрия рам стала прогрессивнее, велосипеды стали комплектоваться дисковыми тормозами. В арсенале гонщиков появилась новая карбоновая рама Format 1920. Стоит отметить также особо удачную модель для байкер-кросса Format 9212.
- Одной из профильных дисциплин стал BMX. Format начал работу с продвинутыми райдерами. Роман Гилимзянов присоединился к спортивной диаспоре бренда. Совместно с конструкторским бюро прошли тесты новых BMX-моделей. Было сделано все возможное для создания правильного и доступного трюкового велосипеда.

2015

## 2015

- Год больших побед и достижений.
- Format Udmurtia на чемпионатах России завоевал золотые медали на международных гонках по маунтин-байку. Гонщики заняли верхние позиции на чемпионатах и кубках России. Станислав Антонов, Евгений Печенин, Владислав Максимов и Тимофей Иванов защитили честь страны на чемпионатах и кубках мира в Андорре, Италии и Германии.
- Format DH Factory team успешно выступил на всех этапах чемпионата России. Анна Скумбина заняла 1-е место на чемпионате России и по итогам национального рейтинга в дисциплине DHi заняла 1-е место. По итогам чемпионата России, Даниил Семенов занял 3-е место.

2016

## 2016

- Юбилейный год. История бренда перешла отметку в 10 лет. Коллекция велосипедов Format состояла из пяти велосипедных категорий и включала в себя более 60 моделей.
- В 2016 году частью истории бренда стала московская команда Desporte. Гонщики выступили в дисциплинах 4X, DH, Pump Track и BMX-Racing. Команда, основанная в 2014 году, уже завоевала первые места на чемпионатах и кубках России. Яков Аустер принял участие в разработке гоночной рамы для 4X-дисциплин Format 9210. Юрий Розов участвовал в тестах нового трейлового подвеса.
- Роман Гилимзянов вошел в топ-10 сильнейших BMX-райдеров России. Роман совместно с конструкторским бюро усовершенствовал и обновил геометрию 32-й серии велосипедов Format. Рама, на базе которой были собраны серийные модели, прошла испытания многочисленными контестами по всей России.
- Анна Скумбина стала четырехкратной чемпионкой России по даунхиллу.



2017

## 2017

- Приоритетным направлением стала популяризация велоспорта в России. Компания активно поддержала локальных гонщиков: так, в чемпионате Сибири честь бренда защищает Владислав Багинский. В 2017 году к тестам гравити линейки велосипедов Format была привлечена команда Roll All Day.
- Конструкторское бюро вовлечено в разработку новой гоночной карбоновой рамы Format 1110.
- Трейловая линейка велосипедов разделилась на две части и получила агрессивную геометрию с боевым навесным оборудованием, применялись новые стандарты и технологии, так, впервые трейловые велосипеды получили втулки стандарта Boost и покрышки шириной 2,8 дюйма.

2018

## 2018

- Время экспериментов.
- Прошли тесты кардинально новой геометрии велосипеда 11xx prototype, XC-найнера, позволяющего ехать стабильно и при этом агрессивно.
- Участник команды Format BMX Роман Гилимзянов был впервые приглашен на Simple Session в качестве одного из сильнейших райдеров России.
- Алина Черкасова заняла 1-е место на Кубке мира по байкджорингу на велосипеде Format 1122.
- Динамично развивалась туристическая линейка велосипедов Format. В модельном ряду появились gravel велосипеды, предназначенные для путешествий по гравийным дорогам.
- Совместно с заводской гоночной командой Format Udmurtia были проведены тесты карбоновой рамы Format 1110.

2019

## 2019

- Расширяя горизонт.
- Год, обозначенный новым вектором развития. Компания сформулировала свое позиционирование, направленное на профессиональный и осознанный любительский спорт, и начала сотрудничество с итальянской лабораторией коммуникаций и дизайна Metalli Lindberg. Цель сотрудничества – максимально точно отразить ценности бренда, подготовить торговую марку к выходу на европейский рынок.
- Команда #108ADV в лице Дмитрия Лабутина и Василя Булатова совершила велопутешествие по северо-западной части Норвегии на велосипедах Format 5221 и 2322.
- Роман Гилимзянов принял участие в Кубке мира по BMX и вошел в топ-20 лучших райдеров мира.
- Юрий Розов, член команды Desporte и официальный дилер Format, на первом карбоновом шоссейнике Format 2211 принял участие в гонке Ironstar.

# ЛОГИКА НАЗВАНИЙ



## НАЗВАНИЕ КАЖДОЙ МОДЕЛИ – КОМБИНАЦИЯ ИЗ 4-Х ЧИСЕЛ



## КАК ПОДОБРАТЬ ВЕЛОСИПЕД ПО РОСТУ?

Посмотрите информацию в конце данного каталога.

Также всегда можно найти сведения в разделе «Сервис» на официальном сайте [FORMAT](http://www.format.bike).

**[www.format.bike](http://www.format.bike)**



# ТЕХНОЛОГИИ

Разработчики Format буквально живут велосипедом. Это гонщики и конструкторы, постоянно эксплуатирующие велосипеды и тестирующие их в боевых условиях, участники ключевых международных велособытий. Активное участие в международном обмене опытом позволяет нам создавать велосипеды мирового уровня.

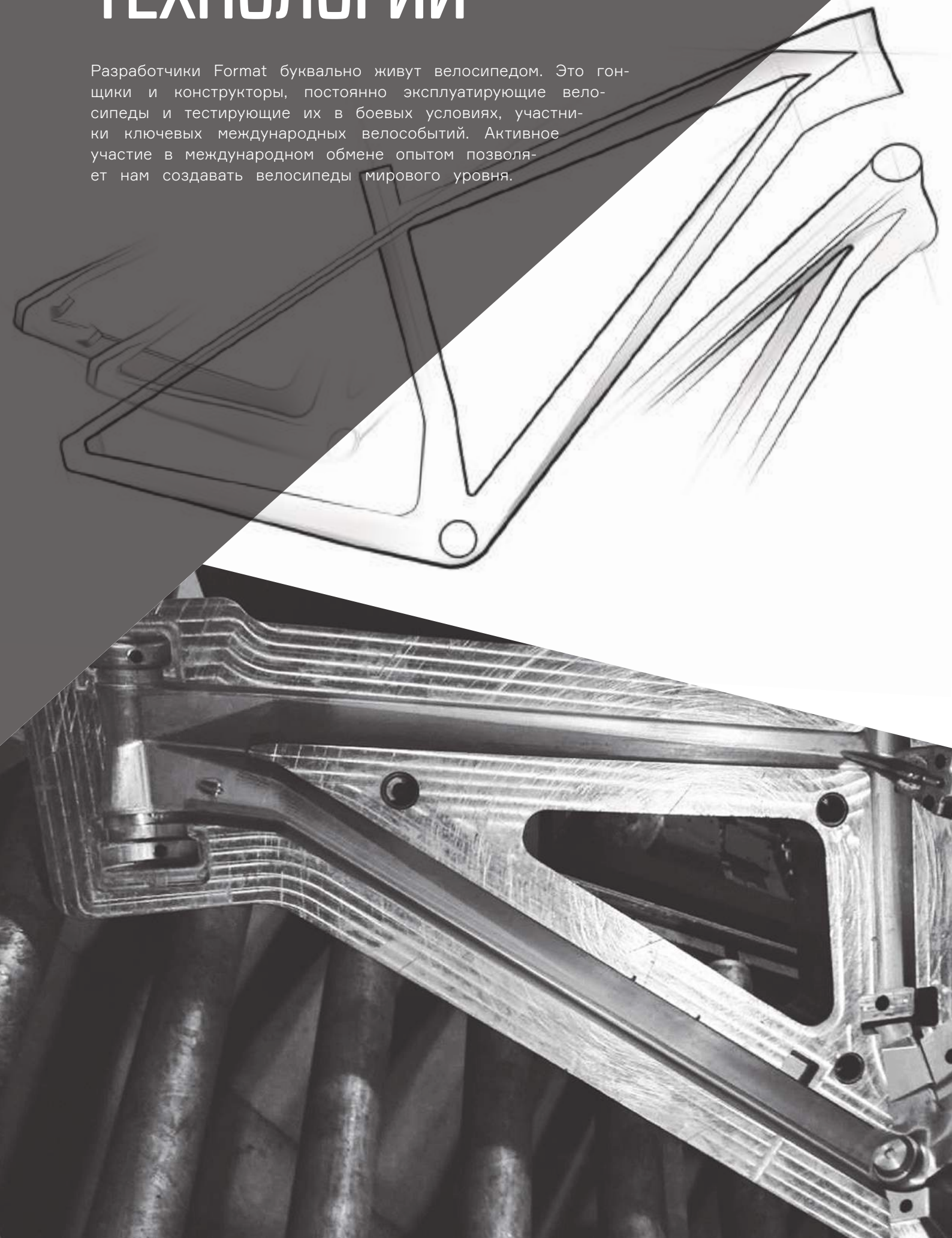



## **LB** БАТТИНГ ТРУБ

Технология, предполагающая увеличение толщины стенок рамы в местах с высокой нагрузкой (в районе рулевой колонки, подседельного узла) и уменьшение толщины стенок там, где нагрузки минимальны (средняя часть рамы). На велосипедах Format применяется двойной или тройной баттинг труб.



## **TAT** КОНИЧЕСКАЯ РУЛЕВАЯ ТРУБА

Дает возможность установки вилки с коническим штоком, обеспечивает раме большую стабильность и жесткость.



## **SIF** ПОЛУИНТЕГРИРОВАННАЯ РУЛЕВАЯ КОЛОНКА

Полуинтегрированная рулевая колонка имеет два принципиальных отличия от рулевой колонки с внешней установкой подшипников: чашки почти полностью погружены в рулевую трубу рамы; подшипники увеличенного диаметра находятся внутри рулевого стакана рамы.



## **IHS** ИНТЕГРИРОВАННАЯ РУЛЕВАЯ КОЛОНКА

Главными достоинствами интегрированной колонки являются:

1. Нулевая высота установки рулевой колонки ввиду отсутствия чашек;
2. Установка подшипников непосредственно в рулевую трубу рамы.



## **CF** КАРБОНОВАЯ ВИЛКА

Углеродная ткань, или углеродное волокно, давно получила свое признание в велоиндустрии. Конструкции из карбона имеют показатели прочность/вес, намного превышающие показатели аналогичных металлических изделий.



## **CR** СКРЫТАЯ ПРОВОДКА

Как с практической, так и с эстетической точки зрения, в некоторых велосипедах применяется скрытая (внутренняя) проводка тросиков переключения, которая предполагает размещение их внутри труб.



## **EBB** ЕВРОПЕЙСКИЙ СТАНДАРТ КАРЕТКИ

Европейский стандарт каретки – проверенный временем подход, предполагающий установку чашки с подшипниками в раму с помощью резьбового соединения.



## **SBV** ИСПАНСКИЙ СТАНДАРТ КАРЕТКИ

Испанский стандарт каретки – лучший выбор с точки зрения соотношения цены, прочности и веса конструкции. В ней применяется технология, при которой подшипники впрессованы в раму. Конструкция предполагает возможность замены подшипника без замены всего набора.



## **BB30** СТАНДАРТ КАРЕТКИ BB30

BB30 – один из новых стандартов кареток, где подшипники установлены в специальные безрезьбовые чашки, которые запрессовываются непосредственно в раму.

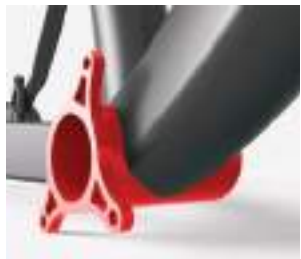

## **ISCG05** ИНТЕГРИРОВАННОЕ КРЕПЛЕНИЕ УСПОКОИТЕЛЯ ЦЕПИ

Возможность установки успокоителя цепи без дополнительного оборудования. Успокоитель плотно прижимает цепь к звезде и не дает ей соскочить при сильной тряске.



## **DMP** ПРЯМАЯ УСТАНОВКА ПЕРЕКЛЮЧАТЕЛЯ

Технология, позволяющая создавать рамы уникальной геометрии и дизайна. Стандартный передний переключатель ограничивает посадочную трубу определенным градусом наклона, с DMP этих ограничений нет.



## **DC9** СОВМЕСТИМЫЕ С БАГАЖНИКОМ ДРОПАУТЫ

Возможность установки дискового тормоза при стандартном багажнике с установкой на дропауты.



## **PMD** ДРОПАУТЫ СТАНДАРТА POST MOUNT

Дропауты стандарта Post Mount для крепления заднего тормоза. Стандарт Post Mount – это простота установки, настройки тормоза и экономия в весе.



## **CNC** ОБРАБОТКА НА СТАНКЕ С ЧПУ

Уникальная деталь, созданная из заготовки путем механической обработки. Качество такой детали выше, чем при отливке. Кроме того, в некоторых случаях довольно трудно получить отливку необходимой формы.



## **FM8** FLAT MOUNT

Шоссейный стандарт крепления калипера дискового тормоза. Более компактный и аэродинамичный, чем стандартный калипер Postmount. Позволяет использовать более короткие перья с расположением калипера внутри заднего треугольника.

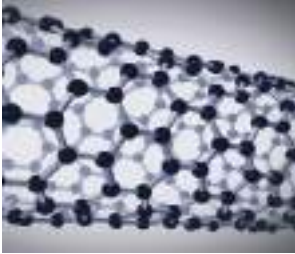

## **HMC** HIGH MODULUS CARBON

Высокомолекулярное карбоновое волокно. Применяется в аэрокосмической промышленности, авиации и в других областях, где критически важно обеспечить небольшой вес конструкции при ее высокой прочности.

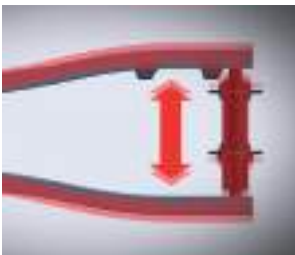

## **BOOST** BOOST СТАНДАРТ

Особая конструкция рамы дает больше пространства в районе системы, что добавляет торсионной жесткости. Увеличенное расстояние между дропаутами позволяет собирать более прочные колеса за счет широкого «зонта» колеса.



## **SSFD** SIDE SWING

Тип переднего переключателя с прямым подводом рубашки с тросиком к переднему переключателю. Это облегчает переключение скоростей и избавляет трос от лишних изгибов, а также позволяет увеличить грязевой зазор между крышкой и передним переключателем.



## **SKG** ДЕТСКАЯ ГЕОМЕТРИЯ

Рама в детских велосипедах спроектированы с учетом антропометрических характеристик ребенка и особенностей физиологии, что позволяет кататься без вреда для здоровья.

# КОМАНДЫ

Мы тесно сотрудничаем с велосипедными командами и поддерживаем различные велосипедные дисциплины. Райдеры команд имеют компетентное мнение и многолетний опыт, что позволяет нам получать конструктивную обратную связь и делать наши велосипеды лучше.







# FORMAT UDMURTIA

**Кросс-кантрийная команда, в состав которой входят сильнейшие гонщики России, мастера спорта, члены сборной команды России, участники и призеры международных соревнований по кросс-кантри, велокроссу и шоссейным гонкам.**

Ежегодно команда выступает на престижных российских соревнованиях, на международных гонках и чемпионатах, принимает участие в европейских гонках и в мировых кубках.

Одна из приоритетных задач команды – развитие и популяризация велоспорта в России. За последние годы спортивная школа и по совместительству база команды пополнилась сильными и перспективными гонщиками.

Бессменным тренером команды с момента ее основания является Владимир Александрович Белокрылов. Под его началом воспитаны сильнейшие спортсмены России, а его опыт и знания помогают компании в развитии велосипедных линеек Format.

Команда Format Udmurtia участвует в тестах спортивных и гоночных моделей велосипедов. Конструкторское бюро тесно сотрудничает с членами команды и берет во внимание мнение спортсменов, поэтому велосипеды Format всегда соответствуют гоночным трендам.



# РОМАН ГИЛИМЗЯНОВ

**Направление ВМХ в команде Format представляет Роман Гилимзянов, райдер, входящий в топ-20 сильнейших райдеров мира (по результатам Кубка мира). Роман постоянно совершенствует свою технику, ежегодно растет как спортсмен.**

**Так, в 2019 году на международных соревнованиях категории С1 Роман занял 3-е место, что дало возможность поучаствовать в Кубке мира.**

В соревнованиях X-Kuban-Games и Горизонт extreme cup Роман занял первые места. Был приглашен в качестве судьи на экстрим-фестиваль «Мосты» во Владивосток.

Опыт, полученный на соревнованиях мирового уровня, позволяет совершенствовать конструкцию и геометрию 32-й серии велосипедов Format.



# #108ADV

В 2019 году за тесты туристических велосипедов Format взяли Дмитрий Лабутин и Василь Булатов из команды #108ADV. Ребята съездили в велотур по Норвегии на велосипедах Format 5221 и Format 2322. Они постоянно делают тренировочные вылазки по Пермскому краю и готовятся к новым трипам.



Член московской команды Desporte, эксперт в российской велоиндустрии. С 2016 года тестирует шоссейные велосипеды Format. В 2019-м в рамках триатлона выступал на первом шоссейном карбоновом велосипеде Format 2211.

ЮРИЙ  
РОЗОВ



# АЛЕКСЕЙ МАЦНЕВ

**На юге России в 2019 году Алексей участвовал в 15 гонках регионального уровня, в 11 из них занял 1 место, в 3 гонках приехал вторым и в одной гонке финишировал третьим.**

Алексей о ежегодном Кубке МСМ по кросс-кантри:  
«Кубок собрал сильнейших гонщиков юга России! всю гонку я провел в отрыве с сильным гонщиком из Таганрога, и в упорной борьбе я вырвал победу на финише!»



**Алексей Токарев**

Дизайнер Format bikes  
Дисциплины: freeride/city

# КОМАНДА КБ

**Каждый член команды конструкторского бюро близко знаком с велосипедами просто потому, что проводит с ними каждый день.**

**Байк — это не просто увлечение, а образ жизни, свобода и возможность постоянно совершенствоваться и делать велосипеды Format лучше.**



**Иван Старков**

Инженер-конструктор Format bikes  
Дисциплины: fix/fix



**Сергей Андреев**

Инженер спецификаций Format bikes  
Дисциплины: street/XC



**Курочкин Андрей**

Инженер ОТК Format bikes  
Дисциплины: BMX/Cyclocross



## CROSS COUNTRY 29"

Format 11xx – велосипед для гонок, его характеристики позволяют добиваться побед, а его надежность дает возможность использовать байк для ежедневных тренировок. Велосипед готов к покорению изнурительных подъемов, каменистых секций, сложных спусков и техничных трасс.























- 29", Race, карбон, конический рулевой стакан, постмаунт дропауты, внутренняя проводка, ось 148x12 мм
- M, L
- 1x12
- Fox Shox Performance Series 32 FLOAT 29" 100мм Boost, воздушная, коническая, ось 15x110. Регулировка предварительной нагрузки и отскока, блокировка
- Sram GX Eagle™ DUB BOOST, 34T
- Sram DUB™, press fit
- Sram GX Eagle™ Trigger
- 
- Sram GX Eagle™, 12-Speed
- Sram PG1230 Eagle™, 11-50T, 12-Speed
- Sram GX Eagle™
- Sram Level TL, дисковые гидравлические, 160/160 мм
- 29"
- Novatec D791SB-B15, 6 болтов, пром. подшипники, 15x110 мм
- Novatec D162SB-SL-B12, 6 болтов, пром. подшипники, 12x148 мм
- Weinmann U28 Tubeless Ready, 32H, Presta
- Maxxis Ikon TR, 29x2.20"

















## CROSS COUNTRY 29"

-  29", XC, алюминиевый сплав X6, тройной баттинг, конический рулевой стакан, постмаунт дропауты, внутренняя проводка, ЧПУ-обработка деталей, ось 142x12 мм
-  M, L, XL
-  1x12
-  Rock Shox Reba RL 29" 100мм Boost, воздушная, коническая, ось 15x110 Maxle Lite. Регулировка предварительной нагрузки и отскока, удаленная блокировка OneLoc
-  Sram NX Eagle™ DUB, 34T
-  Sram DUB™ BSA, внешние подшипники
-  Sram NX Eagle™ Trigger
-  —
-  Sram NX Eagle™, 12-Speed
-  Sram PG1210 Eagle™, 11-50T, 12-Speed
-  KMC X12
-  Sram Level T, дисковые гидравлические, 160/160 мм
-  29"
-  Novatec D791SB-B15, 6 болтов, пром. подшипники, 15x110 мм
-  Novatec D162SB-SL-X12, 6 болтов, пром. подшипники, 12x142 мм
-  Weinmann U28 Tubeless Ready, 32H, Presta
-  Mitas Scylla TEXTRA, 29x2.25"





-  29", XC, алюминиевый сплав X6, тройной баттинг, конический рулевой стакан, постаунт дропауты, внутренняя проводка, ЧПУ-обработка деталей
-  M, L, XL
-  1x10
-  Rock Shox Recon RL 29" 100 мм, воздушная, коническая, ось 15x100 Maxle Lite. Регулировка предварительной нагрузки и отскока, удаленная блокировка OneLoc
-  Prowheel MPX11, 32T
-  Prowheel BB73, внешние подшипники
-  Shimano Deore M6000
-  —
-  Shimano Deore M6000, Shadow+
-  Shimano HG500, 11-42T, 10-Speed
-  KMC X10
-  Shimano M201, дисковые гидравлические, 160/160 мм
-  29"
-  Novatec D041SB-15, 6 болтов, пром. подшипники, 15x100 мм
-  Novatec D472TSBT-SC, 6 болтов, пром. подшипники, 10x135 мм, эксцентрик
-  Weinmann U28 Tubeless Ready, 32H, Presta
-  Mitas Scylla TEXTRA, 29x2.25"



## ALL TERRAIN 27,5" / 29"

















Классический МТВ, который создан для покорения новых вершин. В любом взаимодействии с Format 12-й серии прослеживаются скорость и комфорт. Велосипед сочетает в себе качества гоночного и прогулочного. Ты можешь устроить на нем эффективную тренировку в лесопарковой зоне или активный отдых в компании друзей.





















- 29"/27.5", All Terrain, алюминиевый сплав X6, двойной баттинг, конический рулевой стакан
- M, L, XL
- 1x12
- Rock Shox Recon RL 29" 100 мм, воздушная, коническая, ось 15x100 Maxle Lite. Регулировка предварительной нагрузки и отскока, блокировка
- Sram SX Eagle™, 34T
- Sram Power Spline BSA
- Sram SX Eagle™ Trigger
- 
- Sram SX Eagle™, 12-Speed
- Sram PG1210 Eagle™, 11-50T, 12-Speed
- KMC X12
- Shimano M500, дисковые гидравлические, 160/160 мм
- 29"/27.5"
- Novatec D041SB-15, 6 болтов, пром. подшипники, 15x100 мм
- Novatec D472TSBT-SC, 6 болтов, пром. подшипники, 10x135 мм, эксцентрик
- Weinmann U28 Tubeless Ready, 32H, Presta
- Mitas Scylla TEXTRA, 29/27,5x2,25"



-  29"/27.5", All Terrain, алюминиевый сплав X6, двойной баттинг, конический рулевой стакан
-  M, L, XL
-  2x10
-  Rock Shox Recon RL 29" 100 мм, воздушная, коническая, 9x100 мм. Регулировка предварительной нагрузки и отскока, блокировка
-  Shimano Deore M6000, 38x28T
-  Shimano BB52, внешние подшипники
-  Shimano Deore M6000
-  Shimano Deore M618
-  Shimano Deore M6000, Shadow+
-  Shimano HG500, 11-42T, 10-Speed
-  KMC X10
-  Shimano M201, дисковые гидравлические, 160/160 мм
-  29"/27.5"
-  Novatec D471SBT, 6 болтов, пром. подшипники, 9x100 мм, эксцентрик
-  Novatec D472TSBT-SC, 6 болтов, пром. подшипники, 10x135 мм, эксцентрик
-  Weinmann U28 Tubeless Ready, 32H, Presta
-  Mitas Scylla TEXTRA, 29/27,5x2,25"



















## ALL TERRAIN 27,5" / 29"

-  29"/27.5", All Terrain, алюминиевый сплав X6, двойной баттинг, конический рулевой стакан
-  M, L, XL
-  3x9
-  Rock Shox Recon TK 29" 100 мм, пружинная, коническая, 9x100 мм. Регулировка предварительной нагрузки и отскока, блокировка
-  Shimano Alivio M4050, 40x30x22T
-  Shimano BB52, внешние подшипники
-  Shimano Alivio M4000
-  Shimano Alivio M4000
-  Shimano Alivio M4000, Shadow
-  Format M2009, 11-36T, 9-Speed
-  KMC X9
-  Shimano M201, дисковые гидравлические, 160/160 мм
-  29"/27.5"
-  Format, 6 болтов, пром. подшипники, 9x100 мм, эксцентрик
-  Format, 6 болтов, пром. подшипники, 10x135 мм, эксцентрик
-  Weinmann U28 Tubeless Ready, 32H, Presta
-  Mitas Scylla TEXTRA, 29/27,5x2,25"



# 1214 ALL TERRAIN 27,5" / 29"

-  29"/27,5", All Terrain, алюминиевый сплав X6, двойной баттинг, конический рулевой стакан
-  M, L, XL
-  2x9
-  Rock Shox XC30 TK 29" 100 мм, пружинная, коническая, 9x100 мм. Регулировка предварительной нагрузки и отскока, блокировка
-  Shimano MT210, 36x22T
-  Shimano BB52, внешние подшипники
-  Shimano Altus M2010
-  Shimano Altus M2020
-  Shimano Altus M2000, Shadow
-  Format M2009, 11-36T, 9-Speed
-  KMC X9
-  Tektro M275, дисковые гидравлические, 160/160 мм
-  29"/27,5"
-  Format, 6 болтов, пром. подшипники, 9x100 мм, эксцентрик
-  Format, 6 болтов, пром. подшипники, 10x135 мм, эксцентрик
-  Weinmann U28 Tubeless Ready, 32H, Schrader
-  Mitas Ocelot, 29/27,5x2,25"







# E11 PLUS





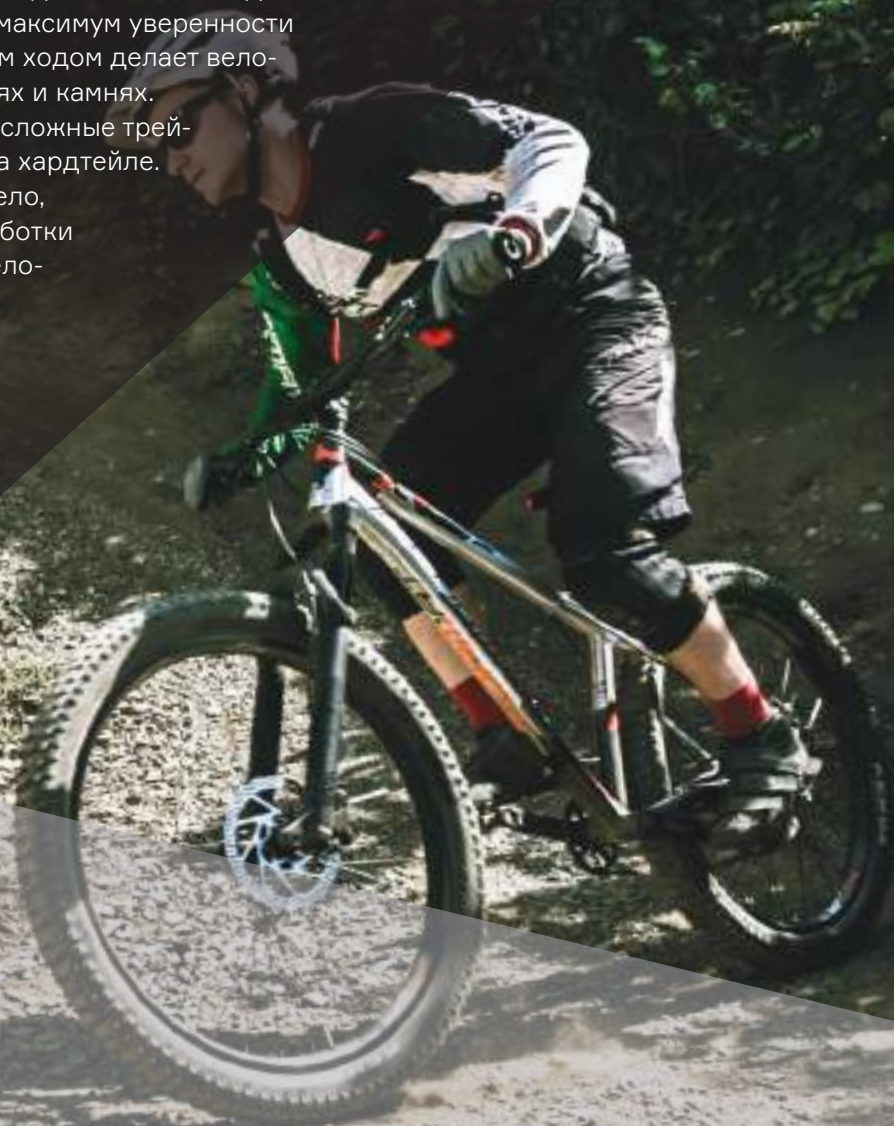











TRAIL 27,5" / 29"

Велосипеды для активного катания по сложным рельефам. Параметры рамы и особенность посадки заточены под катание с горы. Широкие колеса дают максимум уверенности во время спуска, а вилка с большим ходом делает велосипеды контролируемыми на корнях и камнях. 13-я серия позволяет выезжать на сложные трейлы и прокачивать скилы катания на хардтейле. Ты можешь контролировать свое тело, активно работать ногами для обработки кочек и в поворотах направлять велосипед туда, куда нужно.















- 27.5"+, Trail, алюминиевый сплав 6061, двойной баттинг, конический рулевой стакан, постмаунт дропауты, внутренняя проводка, ЧПУ-обработка деталей, крепление успокоителя ISCG05, ось 148x12 мм
- M, L
- 1x12
- Rock Shox YARI RC 27.5" 150 мм Boost, воздушная, коническая, ось 15x110 Maxle Ultimate. Регулировка предварительной нагрузки и отскока, блокировка
- Sram NX Eagle™ BOOST, 32T
- Sram Power Spline BSA
- Sram SX Eagle™ Trigger
- 
- Sram NX Eagle™, 12-Speed
- Sram PG1210 Eagle™, 11-50T, 12-Speed
- KMC X12
- Shimano M420, дисковые гидравлические, 180/180 мм
- 27,5"
- Novatec D041SB-B15, 6 болтов, пром. подшипники, 15x110 мм
- Novatec D162SB-SL-B12, 6 болтов, пром. подшипники, 12x148 мм
- Weinmann X-A40 Tubeless Ready, 32H, Presta
- Kenda Havok, 27.5x2.8"

-  29", Trail, алюминиевый сплав 6061, двойной баттинг, конический рулевой стакан, постаунт дропауты, внутренняя проводка, ЧПУ-обработка деталей, крепление успокоителя ISCG05, ось 148x12 мм
-  M, L
-  1x12
-  Rock Shox Recon RL 29" 140 мм Boost, воздушная, коническая, ось 15x110 Maxle Lite. Регулировка предварительной нагрузки и отскока, блокировка
-  Sram SX Eagle™ BOOST, 32T
-  Sram Power Spline BSA
-  Sram SX Eagle™ Trigger
-  —
-  Sram SX Eagle™, 12-Speed
-  Sram PG1210 Eagle™, 11-50T, 12-Speed
-  KMC X12
-  Shimano M420, дисковые гидравлические, 180/180 мм
-  29"
-  Novatec D041SB-B15, 6 болтов, пром. подшипники, 15x110 мм
-  Novatec D162SB-SL-B12, 6 болтов, пром. подшипники, 12x148 мм
-  Weinmann X-A40 Tubeless Ready, 32H, Presta
-  Mitas Kratos TEXTRA, 29x2.45"



















# PIE PLUS TRAIL 27,5"



-  27.5"+, Trail, алюминиевый сплав 6061, двойной баттинг, конический рулевой стакан, крепление успокоителя ISCG05
-  S, M, L, XL
-  1x9
-  SR Suntour XCM34 27,5" 130 мм Boost, пружинная, ось 15x110 мм. Регулировка предварительной нагрузки
-  Prowheel Charm BOOST, 32T
-  Prowheel BB73, внешние подшипники
-  Shimano Altus M2000
-  —
-  Shimano Deore M592, Shadow
-  Format M2009, 11-36T, 9-Speed
-  KMC Z9
-  Shimano M200, дисковые гидравлические, 180/160 мм
-  27,5"
-  Format, 6 болтов, пром. подшипники, 15x110 мм
-  Format, 6 болтов, пром. подшипники, 10x148 мм, эксцентрик
-  Weinmann U32 Disc, 32H, Schrader
-  CST Patrol, 27,5x2.8"



## TRAIL 29"

-  29", Trail, алюминиевый сплав 6061, двойной баттинг, конический рулевой стакан, крепление успокоителя ISCG05
-  S, M, L, XL
-  1x9
-  SR Suntour XCM34 29" 130 мм Boost, пружинная, ось 15x110 мм. Регулировка предварительной нагрузки
-  Prowheel Charm BOOST, 32T
-  Prowheel BB73, внешние подшипники
-  Shimano Altus M2000
-  —
-  Shimano Deore M592, Shadow
-  Format M2009, 11-36T, 9-Speed
-  KMC Z9
-  Shimano M200, дисковые гидравлические, 180/160 мм
-  29"
-  Format, 6 болтов, пром. подшипники, 15x110 мм
-  Format, 6 болтов, пром. подшипники, 10x148 мм, эксцентрик
-  Weinmann U32 Disc, 32H, Schrader
-  CST Patrol, 29x2.4"





- ▽ 27.5"+, Trail, алюминиевый сплав 6061, двойной баттинг, конический рулевой стакан, крепление успокоителя ISCG05
- ▮ S, M, L, XL
- ⚙ 1x9
- 🔧 SR Suntour XCM34 27,5" 130 мм Boost, пружинная, ось 15x110мм. Регулировка предварительной нагрузки
- 🔑 Prowheel Charm BOOST, 32T
- 🔩 Thun PASO-ML, картриджная
- 🔧 Shimano Altus M2000
- 
- 🔧 Shimano Altus M2000, Shadow
- ⚙ Format M2009, 11-36T, 9-Speed
- 🔗 KMC Z9
- 🌀 Tektro M275, дисковые гидравлические, 160/160 мм
- 🛞 27,5"
- 🔩 Format, 6 болтов, пром. подшипники, 15x110 мм
- 🔩 Format, 6 болтов, пром. подшипники, 10x148 мм, эксцентрик
- 🌀 Weinmann U32 Disc, 32H, Schrader
- 🌀 CST Patrol, 27.5x2.8"

# FBIS TRAIL 27,5"

- ▽ 27,5", Trail, алюминиевый сплав 6061, двойной баттинг, конический рулевой стакан
- ▮ S, M, L, XL
- ⚙ 3x8
- 🔧 SR Suntour XCM 27,5" 120 мм, пружинная, 9x100 мм. Регулировка предварительной нагрузки
- 🔧 Prowheel Burner, 42x32x22T
- 🔧 Thun PASO-ML, картриджная
- 🔧 Shimano Altus M315
- 🔧 Shimano M310
- 🔧 Shimano Acera M360
- ⚙ Format M3008, 11-32T, 8-Speed
- 🔧 KMC Z8
- 🔧 Tektro M280, дисковые механические, 160/160 мм
- 🔧 27,5"
- 🔧 Format, 6 болтов, 9x100 мм, эксцентрик
- 🔧 Format, 6 болтов, 10x135 мм, эксцентрик
- 🔧 Weinmann U32 Disc, 32H, Schrader
- 🔧 Mitas Ocelot, 27.5x2.35"







# 412 DOWNHILL

Велосипед заточен на скоростные спуски с гор. Родная стихия велосипеда — крутой уклон, где каждая сотая секунды имеет значение. Большие пролеты, резкие дропы и гэпы созданы для Format DH.





- ▽ 27,5" MTB, DH FS, алюминиевый сплав 6061, двойной баттинг
- ▤ M/L
- ⊗ 1x7
- ⚡ Rock Shox Boxxer Team, axle 20x110, Coil 200 мм
- ⚡ Rock Shox Vivid R2C, 240x76 мм, Coil
- ⊗ Sram FC DESCENDANT DH, 36T
- ⚡ Sram BB GXP XR
- ⚡ Sram SL TRIGGER X0 7SPD
- 
- ⚡ Sram GX DH 1x7SPD
- ⊗ Sram CS XG-795 10-24 DH
- ⊗ KMC X11
- ⊗ Sram Guide RSC, hydraulic disc brake 200/180 мм
- ⊗ 27,5"
- ⚡ Novatec DEMON 27", пром. подшипники, 20x110 мм
- ⚡ Novatec DEMON 27", пром. подшипники, 12x150 мм
- ⊗ Novatec DEMON 27"
- ▤ Schwalbe MAGIC MARY DH, 27,5x2,50"



TREKKING/FITNESS 27,5" / 29"

14-я серия велосипедов Format позволяет размяться перед тренировкой или просто активно провести вечер после работы. Ты можешь активно вкручивать по асфальту или контролировать байк в лесных поворотах. Серия Trekking создана для поддержания тела в тонусе.





▽ 29"/27.5", Trekking, алюминиевый сплав 6061, двойной баттинг, внутренняя проводка, полуинтегрированная рулевая колонка

▮ S, M, L, XL

⚙ 2x9

🔧 Rock Shox XC30 TK 29" 100 мм, пружинная, 9x100 мм. Регулировка предварительной нагрузки, блокировка

🔑 Shimano MT210, 36x22T

⚙ Shimano BB52, внешние подшипники

🔧 Shimano Altus M2010

🔧 Shimano Altus M2020

🔧 Shimano Acera M3000, Shadow

⚙ Format M2009, 11-36T, 9-Speed

⚙ KMC Z9

🔧 Shimano M200, дисковые гидравлические, 160/160 мм

🔧 29"/27.5"

🔧 Format, 6 болтов, пром. подшипники, 9x100 мм, эксцентрик

🔧 Format, 6 болтов, пром. подшипники, 10x135 мм, эксцентрик

🔧 Format Double Wall, 32H, Schrader

🔧 CST Jack Rabbit, 29/27,5x2,25"

# 1412 TREKKING 27,5" / 29"

- ▽ 29"/27.5", Trekking, алюминиевый сплав 6061, двойной баттинг, внутренняя проводка, полуинтегрированная рулевая колонка
- ▮ S, M, L, XL
- ⚙ 2x9
- 🔧 SR Suntour XCM HLO 29" 100 мм, пружинная, 9x100 мм. Регулировка предварительной нагрузки, блокировка
- 🔧 Shimano MT101, 36x22T
- 🔧 Kenli KL-08A, картриджная
- 🔧 Shimano Altus M2010
- 🔧 Shimano Altus M2020
- 🔧 Shimano Altus M2000, Shadow
- ⚙ Format M2009, 11-36T, 9-Speed
- 🔧 KMC Z9
- 🔧 Shimano M200, дисковые гидравлические, 160/160мм
- 🔧 29"/27.5"
- 🔧 Format, 6 болтов, пром. подшипники, 9x100 мм, эксцентрик
- 🔧 Format, 6 болтов, пром. подшипники, 10x135 мм, эксцентрик
- 🔧 Format Double Wall, 32H, Schrader
- 🔧 CST Jack Rabbit, 29/27,5x2,25"





- 29"/27.5", Trekking, алюминиевый сплав 6061, двойной баттинг, внутренняя проводка, полуинтегрированная рулевая колонка
- S, M, L, XL
- 3x9
- Format 688-TNL 29" 100 мм, пружинная, 9x100 мм. Регулировка предварительной нагрузки, блокировка
- Prowheel Suolo, 40x30x22T
- Kenli KL-08A, картриджная
- Microshift TS38
- Shimano Altus M2000
- Shimano Altus M370
- Format M2009, 11-36T, 9-Speed
- KMC Z9
- Tektro M275, дисковые гидравлические, 160/160 мм
- 29"/27.5"
- Format, 6 болтов, пром. подшипники, 9x100 мм, эксцентрик
- Format, 6 болтов, пром. подшипники, 10x135 мм, эксцентрик
- Format Double Wall, 32H, Schrader
- CST Jack Rabbit, 29/27,5x2,25"

# 44 TREKKING 27,5" / 29"

- ▽ 29"/27.5", Trekking, алюминиевый сплав 6061, двойной баттинг, внутренняя проводка, полуинтегрированная рулевая колонка
- ▮ S, M, L, XL
- ⚙ 3x8
- 🔧 Format 688-TNL 29" 100 мм, пружинная, 9x100 мм. Регулировка предварительной нагрузки, блокировка
- 🔧 Prowheel Burner, 42x32x22T
- 🔧 Kenli KL-08A, картриджная
- 🔧 Microshift TS38
- 🔧 Shimano Altus M310
- 🔧 Shimano Acera M360
- ⚙ Format M3008, 11-32T, 8-Speed
- 🔧 KMC Z8
- 🔧 Shimano M805, дисковые механические, 160/160 мм
- 🔧 29"/27.5"
- 🔧 Format, 6 болтов, пром. подшипники, 9x100 мм, эксцентрик
- 🔧 Format, 6 болтов, пром. подшипники, 10x135 мм, эксцентрик
- 🔧 Format Double Wall, 32H, Schrader
- 🔧 CST Jack Rabbit, 29x2.10/27,5x2.25"







- 29", Trekking, алюминиевый сплав 6061, двойной баттинг, конический рулевой стакан
- XL, XXL
- 2x9
- SR Suntour XCR32 LO 29" 100 мм, пружинная, 9x100 мм. Регулировка предварительной нагрузки, блокировка
- Shimano MT210, 36x22T
- Shimano BB52, внешние подшипники
- Shimano Altus M2010
- Shimano Altus M2020
- Shimano Altus M2000, Shadow
- Format M2009, 11-36T, 9-Speed
- KMC Z9
- Shimano M200, дисковые гидравлические, 160/160 мм
- 29"
- Format, 6 болтов, пром. подшипники, 9x100 мм, эксцентрик
- Format, 6 болтов, пром. подшипники, 10x135 мм, эксцентрик
- Weinmann U32 Disc, 32H, Schrader
- Kenda Slant Six, 29x2.35"

# SSS

## TANDEM 27,5"

Tandem Format позволяет активно провести вечер после работы. Вы можете активно вкручивать по асфальту или наслаждаться лесным пейзажем, катаясь по тропам. Велосипед нашел свое предназначение в больших велосипедных походах и активно применяется туристами по всей России.





- 27,5", City/Tandem, алюминиевый сплав 6061, полуинтегрированная рулевая колонка, конический рулевой стакан
- one size
- 3x9
- SR Suntour XCM HLO 27.5" 120мм, пружинная, коническая, 9x100 мм. Регулировка предварительной нагрузки, блокировка
- Prowheel Pioneer-201, 48x38x28T
- Kenli KL-08A, картриджная
- Shimano Altus M2000
- Shimano Altus M371
- Shimano Altus M2000, Shadow
- Format M2009, 11-36T, 9-speed
- KMC Z99/Z510HX
- X-Spark M220, дисковые гидравлические, 180/180 мм
- 27,5"
- Format, 6 болтов, пром. подшипники, 9x100 мм, эксцентрик
- Format, 6 болтов, пром. подшипники, 10x135 мм, эксцентрик
- Weinmann U32 Disc, 32H, Schrader
- CST Jack Rabbit, 27,5x2.25"

# FORMAT

















## ROAD 700C

Format Road это твой пропуск в мир покорителей брусчатки весенних классик и сложнейших этапов гранд-туров. Format 22 серии отлично зарекомендовал себя как спортивный снаряд в триатлоне. Шоссейный велосипед быстро набирает и удерживает высокую скорость на асфальтовой дороге. Эта дисциплина требует максимума концентрации и не прощает ошибок.





















- ▽ 700C, Road, карбон, конический рулевой стакан, внутренняя проводка
- ▬ 530 мм
- ⚙ 2x10
- 🔪 Карбон
- 🔑 Shimano Tiagra R4700, 52x36T
- 🔩 Shimano RS500, press-fit
- 🔪 Shimano Tiagra R4700
- 🔪 Shimano Tiagra R4700, Brazed-On Type
- 🔪 Shimano Tiagra R4700
- ⚙ Sram PG1030, 11-28T, 10-Speed
- 🔩 KMC X10
- 🔩 Tektro R525, клещевые
- 🚲 700C
- 🔩 Novatec A361SBT, пром. подшипники, 9x100 мм, эксцентрик
- 🔩 Novatec F362TSBT, пром. подшипники, 10x130 мм, эксцентрик
- 🚲 Weinmann XP24, 20/24H, Presta
- 🚲 Kenda Valkyrie, 700x25C

-  700C, Road, алюминиевый сплав X6, тройной баттинг, конический рулевой стакан, внутренняя проводка, ось 142x12 мм
-  540, 580 мм
-  2x9
-  Карбон
-  Shimano Sora R3000, 50x34T
-  Shimano RS500, внешние подшипники
-  Shimano Sora R3000
-  Shimano Sora R3000, Brazed-On Type
-  Shimano Sora R3000
-  Sram PG950, 11-28T, 9-Speed
-  KMC X9
-  Tektro C510 Flat Mount, дисковые механические, 140/140 мм
-  700C
-  Novatec D791SB-12, 6 болтов, пром. подшипники, 12x100 мм
-  Novatec D792SB-X12, 6 болтов, пром. подшипники, 12x142 мм
-  Weinmann XC180, 24H, Presta
-  Kenda Kriterium, 700x25C





- 700C, Road, алюминиевый сплав Х6, тройной баттинг, конический рулевой стакан, внутренняя проводка
- 540, 580, 610 мм
- 2x8
- Карбон
- Shimano Claris R2000, 50x34T
- Shimano RS500, внешние подшипники
- Shimano Claris R2000
- Shimano Claris R2000, Brazed-On Type
- Shimano Claris R2000
- Sram PG820, 11-28T, 8-Speed
- KMC Z8
- Tektro R525, клещевые
- 700C
- Format, пром. подшипники, 9x100 мм, эксцентрик
- Format, пром. подшипники, 10x130 мм, эксцентрик
- Weinmann XP24, 20/24H, Presta
- Kenda Kriterium, 700x25C

-  700C, Road, алюминиевый сплав 6061, полуинтегрированная рулевая колонка
-  480, 540 мм
-  2x7
-  Алюминиевый сплав 6061
-  Prowheel Solid, 50x34T
-  Thun PASO-ML, картриджная
-  Shimano Tourney A070
-  Shimano Tourney A070
-  Shimano Tourney A070
-  Shimano HG201, 12-28T, 7-speed
-  KMC HV500
-  Promax RC481, клещевые
-  700C
-  Format, 9x100 мм, эксцентрик
-  Format, 10x130 мм, эксцентрик
-  Weinmann XP24, 24H, Presta
-  Mitas Syrinx, 700x25C







# FORMAT

















## CYCLOCROSS 700C

















Format 23хх отличный аппарат для регулярных тренировок и локальных гонок. Он обладает спортивной харизмой и готов к серьезным нагрузкам. Байк идеально подходит для российских реалий, где часто встречаются грунтовые дороги. Желая быстрее добраться из точки А в точку Б, мы срезаем наш путь через лесные тропы. Этот байк отлично катит в гору и легко контролируется на спуске.







-  700C, CX, алюминиевый сплав X6, тройной баттинг, конический рулевой стакан, внутренняя проводка, ось 142x12 мм
-  550 мм
-  2x10
-  Карбон
-  Shimano Tiagra R4700, 48x34T
-  Shimano RS500, внешние подшипники
-  Shimano Tiagra R4700
-  Shimano Tiagra R4700
-  Shimano Tiagra R4700
-  Shimano HG500, 11-34T, 10-Speed
-  KMC X10
-  Tektro C400/C510 Flat Mount, дисковые механические, 140/140 мм
-  700C
-  Novatec D041SB-12, 6 болтов, пром. подшипники, 12x100 мм
-  Novatec D162SB-SL-X12, 6 болтов, пром. подшипники, 12x142 мм
-  Weinmann Impulse Tubeless Ready, 28H, Presta
-  CST Pika, 700x35C

-  700C, CX, алюминиевый сплав X6, тройной баттинг, конический рулевой стакан, внутренняя проводка
-  470, 510, 550, 590 мм
-  2x8
-  Карбон
-  Prowheel Solid, 50x34T
-  Thun PASO-ML, картриджная
-  Shimano Claris R2000
-  Shimano Claris R2000
-  Shimano Claris R2000
-  Format M3008, 11-32T, 8-Speed
-  KMC Z8
-  Tektro C400/C510 Flat Mount, дисковые механические, 140/140 мм
-  700C
-  Format, 6 болтов, пром. подшипники, 9x100 мм, эксцентрик
-  Format, 6 болтов, пром. подшипники, 10x135 мм, эксцентрик
-  Weinmann Impulse Tubeless Ready, 28H, Presta
-  Kenda Small Block Eight, 700x35C



# SP21

















## TOUR 700C

Велосипед для длинных пробегов и путешествий. С ним можно взять все свои вещи и отправиться на край света. Доступный способ выбраться за пределы города и изучить окрестности и интересные локации. Асфальтовый туринг успешно колесит по просторам Бразилии, Мексики, Индии. Это велосипед, который побывал, пожалуй, везде.





















- 700C, Gravel, алюминиевый сплав X6, тройной баттинг, конический рулевой стакан, внутренняя проводка
- 550 мм
- 2x8
- Алюминиевый сплав 6061
- Prowheel RPL, 46x34T
- Thun PASO-ML, картриджная
- Shimano Claris R2000
- Shimano Claris R2000
- Shimano Claris R2000
- Format M3008, 11-32T, 8-Speed
- KMC Z8
- Tektro C400/C510 Flat Mount, дисковые механические, 160/160 мм
- 700C
- Format, 6 болтов, пром. подшипники, 9x100 мм, эксцентрик
- Format, 6 болтов, пром. подшипники, 10x135 мм, эксцентрик
- Weinmann Impulse, 32H, Presta
- Innova IB-3010, 700x40C

-  27.5", Gravel, алюминиевый сплав X6, тройной баттинг, конический рулевой стакан, внутренняя проводка
-  550мм
-  2x8
-  Алюминиевый сплав 6061
-  Prowheel RPL, 46x34T
-  Thun PASO-ML, картриджная
-  Shimano Claris R2000
-  Shimano Claris R2000
-  Shimano Claris R2000
-  Format M3008, 11-32T, 8-Speed
-  KMC Z8
-  Tektro C400/C510 Flat Mount, дисковые механические, 160/160 мм
-  27.5"
-  Format, 6 болтов, пром. подшипники, 9x100 мм, эксцентрик
-  Format, 6 болтов, пром. подшипники, 10x135 мм, эксцентрик
-  Weinmann U26, 32H, Schrader
-  CST Jack Rabbit, 27.5x2.10"







-  700C, Tour, 4130 Cr-mo
-  500, 540, 580 мм
-  2x8
-  4130 хромомолибден
-  Prowheel RPL, 46x34T
-  Thun PASO-ML, картриджная
-  Shimano Claris R2000
-  Shimano Claris R2000
-  Shimano Claris R2000
-  Format M3008, 11-32T, 8-Speed
-  KMC Z8
-  TRP Spyre, дисковые механические, 160/160 мм
-  700C
-  Format, 6 болтов, пром. подшипники, 9x100 мм, эксцентрик
-  Format, 6 болтов, пром. подшипники, 10x135 мм, эксцентрик
-  Format Double Wall, 32H, Presta
-  CST Traveller, 700x40C

















# FORMAT

## CITY 700C

Городские велосипеды Format способны, минуя пробки, доставить райдера из точки А в точку Б. Городские велосипеды Format — это быстрое и комфортное средство передвижения по перегруженному машинами мегаполису и его тихим окраинам. Идеально подходит человеку, которому за день необходимо пролететь множество точек за сжатый период времени.





















-  700C, City, алюминиевый сплав 6061, полуинтегрированная рулевая колонка, эксцентриковая каретка
-  540, 580 мм
-  1x8
-  Алюминиевый сплав 6061
-  Prowheel Chariot-611A, 39T
-  Thun PASO-ML, картриджная
-  Shimano Alfine S503
-  —
-  —
-  18T
-  KMC Z1
-  Shimano TX805, дисковые механические, 160/160 мм
-  700C
-  Format Center lock, 9x100мм, эксцентрик
-  Shimano Nexus C6000-8V, Center lock, 10x135 мм, гайки
-  Weinmann Impulse, 32H, Presta
-  CST Traveller, 700x40C

# 5342 CITY 700C



-  700C, City, алюминиевый сплав 6061, полуинтегрированная рулевая колонка
-  540, 580 мм
-  2x8
-  Алюминиевый сплав 6061
-  Prowheel RPL, 46x34T
-  Thun PASO-ML, картриджная
-  Microshift R758
-  Microshift R252-B
-  Shimano Claris R2000
-  Format M3008, 11-32T, 8-Speed
-  KMC Z8
-  Tektro M280, дисковые механические, 160/160 мм
-  700C
-  Format, 6 болтов, пром. подшипники, 9x100 мм, эксцентрик
-  Format, 6 болтов, пром. подшипники, 10x135 мм, эксцентрик
-  Weinmann Impulse, 32H, Presta
-  CST Traveller, 700x40C

- ▽ 650B, City, алюминиевый сплав 6061, полуинтегрированная рулевая колонка, эксцентриковая каретка
- ▮ 540 мм
- ⚙ 1x1
- 🔧 Алюминиевый сплав 6061
- 🔑 Prowheel Solid, 44T
- 🔩 Thun PASO-ML, картриджная
- 
- 
- 
- ⚙ 15T
- ⚙ KMC Z1
- 🔩 Tektro M280, дисковые механические, 160/160 мм
- 🔩 650B
- 🔩 Format, 6 болтов, пром. подшипники, 9x100 мм, эксцентрик
- 🔩 Format, 6 болтов, пром. подшипники, 10x135 мм, эксцентрик
- 🔩 Weinmann U26, 32H, Schrader
- 🔩 WTB Thickslick, 27.5x1.95"



# SS12

## CRUISER 26"

















Городские велосипеды для небольших прогулок по набережной или центральным улицам города. Это отличный вариант для того, кто ценит комфорт и чувствует стиль. Эти байки не предназначены для быстрой езды или передвижения по пересеченной местности, они заточены под комфортные прогулки. Cruiser — это именно то, что не оставит тебя без внимания.





- △ 26", City/Cruiser, алюминиевый сплав 6061
- ▮ one size
- ⊗ 1x3
- ⚡ Сталь
- ⚙ Samox SAC18, 38T
- ⚙ Thun PASO-ML, картриджная
- ⚙ Shimano Nexus 3S41E
- 
- 
- ⚙ 18T
- ⚙ KMC Z1
- ⚙ Ножной
- ⚙ 26"
- ⚙ Format, 3/8"x100 мм, гайки
- ⚙ Shimano Nexus 3R40 планетарная, 10x120 мм, гайки
- ⚙ Weinmann Amuz, 36H, Schrader
- ⚙ Mitas Cityhopper, 26x2.25"



-  26", City/Cruiser, алюминиевый сплав 6061
-  one size
-  1x3
-  Сталь
-  Samox SAC18, 38T
-  Thun PASO-ML, картриджная
-  Shimano Nexus 3S41E
-  —
-  —
-  18T
-  KMC Z1
-  Ножной
-  26"
-  Format, 3/8"x100 мм, гайки
-  Shimano Nexus 3R40 планетарная, 10x120 мм, гайки
-  Weinmann Amuz, 36H, Schrader
-  Mitas Cityhopper, 26x2.25"





# SRAM

## DIRT 26"

Велосипеды для дерта с легкими и прочными рамами созданы для преодоления гравитации. Если ты любишь зависать в воздухе и делать трюки, то это твой выбор. Изменяемая длина перьев позволит задвинуть заднее колесо максимально глубоко, что положительно отразится на трюках и градусах.

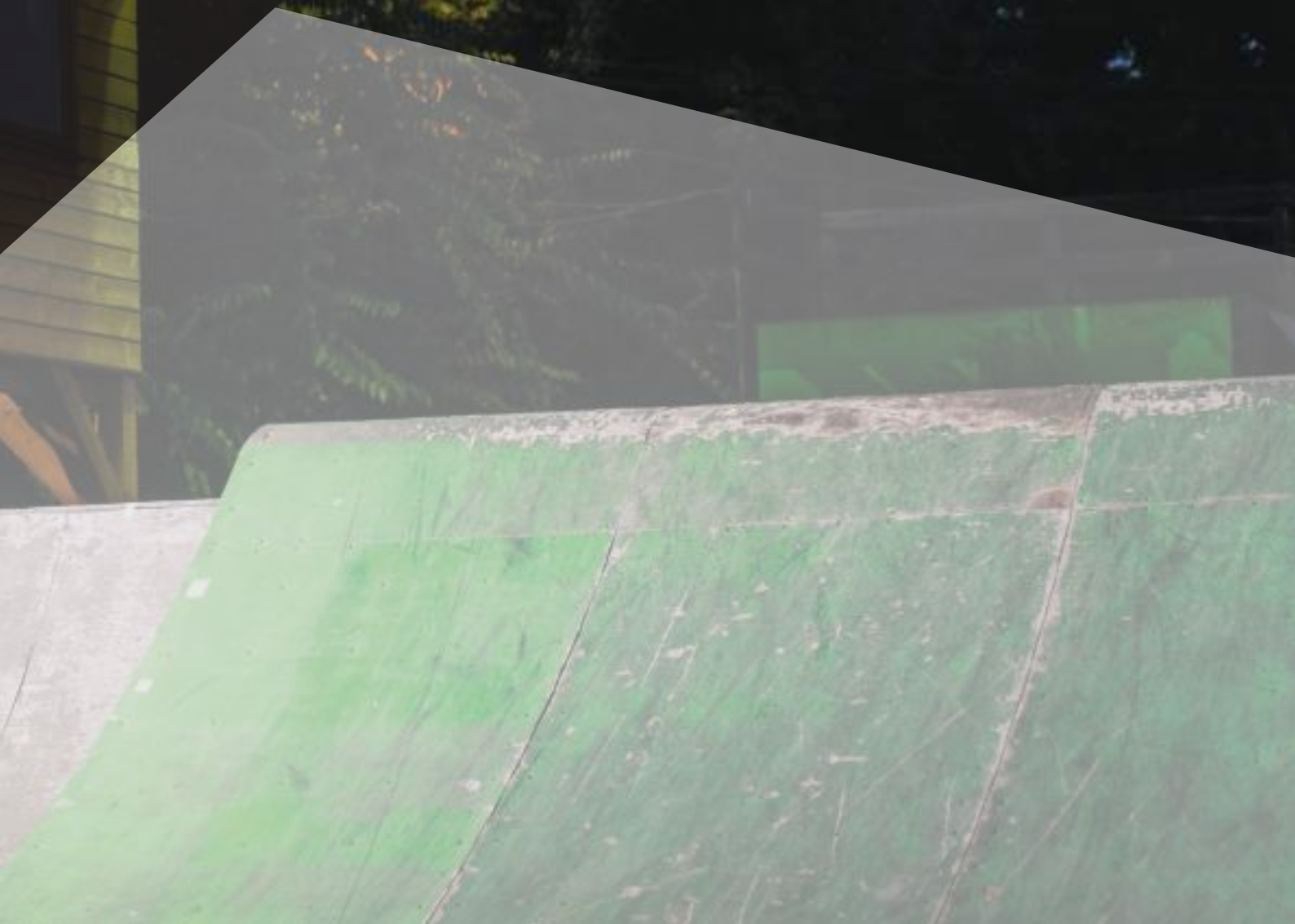



- ▽ 26", Gravity/4X, алюминиевый сплав 6061, двойной баттинг, полуинтегрированная рулевая колонка, конический рулевой стакан, ЧПУ-обработка деталей, крепление успокоителя ISCG05
- ▬ M
- ⚙ 1x1
- 🔧 Manitou Circus Expert, коническая, ось 20x110 Hex TA. Регулировка предварительной нагрузки и отскока
- 🔧 SR Suntour Zeron , 32T
- 🔧 SR Suntour, внешние подшипники
- 🔧 —
- 🔧 —
- 🔧 —
- ⚙ 14T
- ⚙ KMC Z610HX
- 🔧 Sram Level, дисковый гидравлический (задний), 160 мм
- 🔧 26"
- 🔧 Novatec DH61SB-20, 6 болтов, пром. подшипники, 20x110 мм
- 🔧 Novatec D162SB-SL-X12 , 6 болтов, пром. подшипники, 12x142 мм
- 🔧 Weinmann Disc Bull, 32H, Schrader
- 🔧 Maxxis DTH, 26x2.30"

# 9213 4X 26"

- ▽ 26", Gravity/4X, алюминиевый сплав 6061, двойной баттинг, интегрированная рулевая колонка, конический рулевой стакан, ЧПУ-обработка деталей, крепление успокоителя ISCG05
- ▮ M
- ⚙ 1x8
- 🔧 Format 688-TNL 26" 100 мм, пружинная, 9x100 мм. Регулировка предварительной нагрузки, блокировка
- 🔑 Prowheel Charm, 32T
- 🔩 Thun PASO-ML, картриджная
- 🔧 LTWOO V5008
- 
- 🔧 LTWOO V5008
- ⚙ Format M3008, 11-32T, 8-speed
- ⚙ KMC Z8
- 🔧 Tektro M275, дисковые гидравлические, 160/160 мм
- 🔧 26"
- 🔩 Format, 6 болтов, пром. подшипники, 9x100 мм, эксцентрик
- 🔩 Format, 6 болтов, 10x135 мм, пром. подшипники, эксцентрик
- 🔧 Weinmann Disc Bull, 32H, Schrader
- 🔧 Kenda K-RAD, 26x2.30"





# 3213

## BMX

















Format 32xx – универсальный bmx с парковой геометрией. Велосипед заточен для катания в пулах, пайпах, квотерах. 32xx – отражение уличного стиля с заделом на профессиональное катание. Если ты хочешь прокачаться до уровня Pro, тогда BMX от Format — это однозначно твой билет в тусовку крутых райдеров. В разработке байков принимал участие Роман Гилимзянов – прорайдер команды Format BMX. Роман сам катается на Format 3213 и входит в топ-20 лучших райдеров мира.





















- 20", Gravity/BMX, 4130 хромомолибден, интегрированная рулевая колонка, spanish-каретка
- 20.6"
- 1x1
- 4130 хромомолибден
- Samox BFC-823S, 25T alloy
- Spanish SB-19
- 
- 
- 
- 9T
- KMC HL1
- Tektro 907A, U-brake
- 20"
- КТ, пром. подшипники, 3/8"x100 мм, болты
- КТ, пром. подшипники, 14x110 мм, болты
- Weinmann Bravia, 36H, Schrader
- Maxxis Grifter, 20x2.30"



-  20", Gravity/BMX, сталь, интегрированная рулевая колонка, spanish-каретка
-  20.6"
-  1x1
-  Сталь
-  Samox BFC-23S, 25T steel
-  Spanish AX02-SB
-  —
-  —
-  —
-  9T
-  KMC Z1
-  Tektro 907A, U-brake
-  20"
-  Format BMX, пром. подшипники, 3/8"x100 мм, гайки
-  Format BMX, пром. подшипники, 14x110 мм, гайки
-  Weinmann Bravia, 36H, Schrader
-  Innova IA-2128, 20x2.20"



# BMX

-  20", Gravity/BMX, сталь, интегрированная рулевая колонка, spanish-каретка
-  20.0"
-  1x1
-  Сталь
-  Samox BFC-23S, 25T steel
-  Spanish AX02-SB
-  —
-  —
-  —
-  9T
-  KMC Z1
-  Tektro 907A, U-brake
-  20"
-  Format BMX, пром. подшипники, 3/8"x100 мм, гайки
-  Format BMX, пром. подшипники, 14x110 мм, гайки
-  Weinmann Bravia, 36H, Schrader
-  Innova IA-2128, 20x2.20"





## LADY'S TREKKING 27,5"

77-я серия велосипедов Format создана с учетом женской анатомии. Велосипед подойдет для разминки перед тренировкой, идеально подходит для поездки в спокойном темпе по городу и легкому бездорожью. Иногда прокатиться по парку и просто насладиться природой. Серия Lady's создана для поддержания тела в тонусе.





















- ▽ 27,5", Woman/Trekking, алюминиевый сплав 6061, двойной баттинг, внутренняя проводка, полуинтегрированная рулевая колонка
- ▮ S, M
- ⚙ 2x9
- 🔧 Rock Shox XC30 TK 27.5" 100 мм, пружинная, 9x100 мм. Регулировка предварительной нагрузки, блокировка
- 🔧 Shimano MT210, 36x22T
- 🔧 Shimano BB52, внешние подшипники
- 🔧 Shimano Altus M2010
- 🔧 Shimano Altus M2020
- 🔧 Shimano Acera M3000, Shadow
- ⚙ Format M2009, 11-36T, 9-Speed
- 🔧 KMC Z9
- 🔧 Shimano M200, дисковые гидравлические, 160/160 мм
- 🔧 27,5"
- 🔧 Format, 6 болтов, пром. подшипники, 9x100 мм, эксцентрик
- 🔧 Format, 6 болтов, пром. подшипники, 10x135 мм, эксцентрик
- 🔧 Format Double Wall, 32H, Schrader
- 🔧 CST Jack Rabbit, 27.5x2.25"



- 27,5", Woman/Trekking, алюминиевый сплав 6061, двойной баттинг, внутренняя проводка, полуинтегрированная рулевая колонка
- S, M
- 2x9
- SR Suntour XCM HLO 27,5" 100 мм, пружинная, 9x100 мм. Регулировка предварительной нагрузки, блокировка
- Shimano MT101, 36x22T
- Kenli KL-08A, картриджная
- Shimano Altus M2010
- Shimano Altus M2020
- Shimano Altus M2000, Shadow
- Format M2009, 11-36T, 9-Speed
- KMC Z9
- Shimano M200, дисковые гидравлические, 160/160 мм
- 27,5"
- Format, 6 болтов, пром. подшипники, 9x100 мм, эксцентрик
- Format, 6 болтов, пром. подшипники, 10x135 мм, эксцентрик
- Format Double Wall, 32H, Schrader
- CST Jack Rabbit, 27,5x2,25"

















## LADY'S TREKKING 27,5"

-  27,5", Woman/Trekking, алюминиевый сплав 6061, двойной баттинг, внутренняя проводка, полуинтегрированная рулевая колонка
-  S, M
-  3x9
-  Format 688-TNL 27,5" 100 мм, пружинная, 9x100 мм. Регулировка предварительной нагрузки, блокировка
-  Prowheel Suolo, 40x30x22T
-  Kenli KL-08A, картриджная
-  Microshift TS38
-  Shimano Altus M2000
-  Shimano Altus M370
-  Format M2009, 11-36T, 9-Speed
-  KMC Z9
-  Tektro M275, дисковые гидравлические, 160/160 мм
-  27,5"
-  Format, 6 болтов, пром. подшипники, 9x100 мм, эксцентрик
-  Format, 6 болтов, пром. подшипники, 10x135 мм, эксцентрик
-  Format Double Wall, 32H, Schrader
-  CST Jack Rabbit, 27,5x2,25"





- 27,5", Woman/Trekking, алюминиевый сплав 6061, двойной баттинг, внутренняя проводка, полуинтегрированная рулевая колонка
- S, M
- 3x8
- Format 688-TNL 27.5" 100 мм, пружинная, 9x100 мм. Регулировка предварительной нагрузки, блокировка
- Prowheel Burner, 42x32x22T
- Kenli KL-08A, картриджная
- Microshift TS38
- Shimano Altus M310
- Shimano Acera M360
- Format M3008, 11-32T, 8-Speed
- KMC Z8
- Shimano M805, дисковые механические, 160/160 мм
- 27,5"
- Format, 6 болтов, пром. подшипники, 9x100 мм, эксцентрик
- Format, 6 болтов, пром. подшипники, 10x135 мм, эксцентрик
- Format Double Wall, 32H, Schrader
- CST Jack Rabbit, 27.5x2.25"

-  26", Woman/City, алюминиевый сплав 6061
-  one size
-  1x3
-  Сталь
-  Prowheel A38(92), 38T
-  Thun PASO-ML, картриджная
-  Shimano Nexus 3S41E
-  —
-  —
-  18T
-  KMC Z1
-  Tektro TX-125L, V-brake
-  26"
-  Format, 9x100мм, эксцентрик
-  Shimano Nexus 3R41 планетарная, 10x120 мм, гайки
-  Weinmann XTB26, 32H, Schrader
-  Mitas Cityhopper Classic, 26x2.25"



-  26", Woman/City, алюминиевый сплав 6061
-  one size
-  1x7
-  Сталь
-  Prowheel Q36PP, 36T
-  Thun PASO-ML, картриджная
-  Shimano RS35
-  —
-  Shimano Altus M310
-  Shimano TZ500, 14-28T, 7-speed
-  KMC Z7
-  Tektro TX-125L, V-brake
-  26"
-  Format, 9x100 мм, эксцентрик
-  Format, 10x135 мм, эксцентрик
-  Weinmann XTB26, 32H, Schrader
-  Mitas Cityhopper Classic, 26x2.0"







# EDGE

## JUNIOR 24"

Верный спутник и первый личный транспорт юного велосипедиста.

Велосипеды идеально подходят для катания по лесопарковой зоне, предназначены для детей с ростом 127–147 см (примерно 8–12 лет).

















В 2020 году серия пополнилась велосипедами на 26-дюймовых колесах, что увеличило диапазон поиска подходящего велосипеда и облегчило подбор велосипеда для высоких детей. Такой велосипед подойдет ребенку с ростом 147–160 см (примерно 12–14 лет).





















- ▽ 24", Junior, алюминиевый сплав 6061
- ▮ one size
- ⚙ 1x8
- 🔧 SR Suntour XCT-JR 24" 80мм, пружинная, 9x100 мм. Регулировка предварительной нагрузки
- 🔑 Samox SAC13PP, 32T, 152L
- 🔩 Kenli KL-08A, картриджная
- 🔧 Microshift TS38
- 
- 🔧 Shimano Tourney TX800
- ⚙ Format M3008, 11-32T, 8-speed
- ⚙ KMC Z8
- 🔧 Tektro M275, дисковые гидравлические, 160/160 мм
- 🔧 24"
- 🔩 Format, 6 болтов, 9x100 мм, эксцентрик
- 🔩 Format, 6 болтов, 10x135 мм, эксцентрик
- 🔧 Weinmann U26, 32H, Schrader
- 🔧 Kenda Slant Six, 24x2.6"



-  26", Junior, алюминиевый сплав 6061
-  one size
-  1x8
-  SR Suntour XCE DS 26" 100 мм, пружинная, 9x100 мм. Регулировка предварительной нагрузки
-  Prowheel Burner, 32T, 160L
-  Kenli KL-08A, картриджная
-  Microshift TS38
-  —
-  Shimano TX800
-  Format M3008, 11-32T, 8-speed
-  KMC Z8
-  Tektro M275, дисковые гидравлические, 160/160 мм
-  26"
-  Format, 6 болтов, 9x100 мм, эксцентрик
-  Format, 6 болтов, 10x135 мм, эксцентрик
-  Format Double Wall, 32H, Schrader
-  Kenda Small Block Eight, 26x2.10"

















# 6413 JUNIOR 24"

















-  24", Junior, алюминиевый сплав 6061
-  one size
-  1x7
-  SR Suntour XCT DS 24" 50 мм, пружинная, 9x100 мм. Регулировка предварительной нагрузки
-  Prowheel V32PP, 32T, 152L
-  Kenli KL-08A, картриджная
-  Sun Race DLM-33
-  —
-  Shimano TY300
-  Shimano TZ500, 14-28T, 7-speed
-  KMC HV500
-  Tektro M280, дисковые механические, 160/160 мм
-  24"
-  Format, 6 болтов, 9x100 мм, эксцентрик
-  Format, 6 болтов, 10x135 мм, эксцентрик
-  Format Double Wall, 32H, Schrader
-  Kenda Small Block Eight, 24x2.10"



# 6414 JUNIOR 24"



















-  24", Junior, алюминиевый сплав 6061
-  one size
-  1x7
-  Алюминиевый сплав 6061
-  Prowheel V32PP, 32T, 152L
-  Kenli KL-08A, картриджная
-  Sun Race DLM-33
-  —
-  Shimano TY300
-  Shimano TZ500, 14-28T, 7-speed
-  KMC HV500
-  Tektro M280, дисковые механические, 160/160 мм
-  24"
-  Format, 6 болтов, 9x100 мм, эксцентрик
-  Format, 6 болтов, 10x135 мм, эксцентрик
-  Format Double Wall, 32H, Schrader
-  Kenda Small Block Eight, 24x2.10"

-  26", Junior, алюминиевый сплав 6061
-  one size
-  1x8
-  SR Suntour XCE DS 26" 100 мм, пружинная, 9x100 мм. Регулировка предварительной нагрузки
-  Prowheel Burner, 32T, 160L
-  Kenli KL-08A, картриджная
-  Microshift TS38
-  —
-  Shimano TX800
-  Format M3008, 11-32T, 8-speed
-  KMC Z8
-  Tektro M275, дисковые гидравлические, 160/160 мм
-  26"
-  Format, 6 болтов, 9x100 мм, эксцентрик
-  Format, 6 болтов, 10x135 мм, эксцентрик
-  Format Double Wall, 32H, Schrader
-  Kenda Small Block Eight, 26x2.10"





-  24", Junior, алюминиевый сплав 6061
-  one size
-  1x7
-  SR Suntour XCT DS 24" 50 мм, пружинная, 9x100 мм. Регулировка предварительной нагрузки
-  Prowheel V32PP, 32T, 152L
-  Kenli KL-08A, картриджная
-  Sun Race DLM-33
-  —
-  Shimano TY300
-  Shimano TZ500, 14-28T, 7-speed
-  KMC HV500
-  Tektro M280, дисковые механические, 160/160 мм
-  24"
-  Format, 6 болтов, 9x100 мм, эксцентрик
-  Format, 6 болтов, 10x135 мм, эксцентрик
-  Format Double Wall, 32H, Schrader
-  Kenda Small Block Eight, 24x2.10"



# 6424 JUNIOR 24"

- ▽ 24", Junior, алюминиевый сплав 6061
- ▮ one size
- ⚙ 1x7
- 🔧 Алюминиевый сплав 6061
- 🔧 Prowheel V32PP, 32T, 152L
- 🔧 Kenli KL-08A, картриджная
- 🔧 Sun Race DLM-33
- 
- 🔧 Shimano TY300
- ⚙ Shimano TZ500, 14-28T, 7-speed
- 🔧 KMC HV500
- 🔧 Tektro M280, дисковые механические, 160/160 мм
- 🔧 24"
- 🔧 Format, 6 болтов, 9x100 мм, эксцентрик
- 🔧 Format, 6 болтов, 10x135 мм, эксцентрик
- 🔧 Format Double Wall, 32H, Schrader
- 🔧 Kenda Small Block Eight, 24x2.10"



# ТЧЕ

## KID'S 20"

















Верный спутник и первый личный транспорт юного велосипедиста. Велосипеды, не уступающие взрослым моделям, созданы на основе 14-серии велосипедов Format с учетом антропометрических характеристик ребенка 5–9 лет. Они идеально подходят для катания по лесопарковой зоне. Велосипеды Format на 20-дюймовых колесах предназначены для детей ростом 113–136 см (примерно 5–9 лет). Настоящую свободу передвижения символизирует полный отказ от страховочных колесиков.





- ▽ 20", Junior, алюминиевый сплав 6061
- ▮ one size
- ⚙ 1x7
- 🔧 SR Suntour XCT JR 20" 40 мм, пружинная, 9x100мм. Регулировка предварительной нагрузки
- 🔧 Prowheel V32PP, 32T, 140L
- 🔧 Kenli KL-08A, картриджная
- 🔧 Sun Race DLM-33
- 🔧 —
- 🔧 Shimano FT35D
- ⚙ Format KDF-711, 14-28T, 7-speed
- 🔧 KMC HV500
- 🔧 Tektro M280, дисковые механические, 160/160 мм
- 🔧 20"
- 🔧 Format, 6 болтов, 9x100 мм, эксцентрик
- 🔧 Format, 6 болтов, 10x135 мм, эксцентрик
- 🔧 Format Double Wall, 28H, Schrader
- 🔧 Kenda Small Block Eight, 20x2.10"



















-  20", Junior, алюминиевый сплав 6061
-  one size
-  1x7
-  Алюминиевый сплав 6061
-  Prowheel V32PP, 32T, 140L
-  Kenli KL-08A, картриджная
-  Sun Race DLM-33
-  —
-  Shimano FT35D
-  Format KDF-711, 14-28T, 7-speed
-  KMC HV500
-  Tektro M280, дисковые механические, 160/160 мм
-  20"
-  Format, 6 болтов, 9x100 мм, эксцентрик
-  Format, 6 болтов, 10x135 мм, эксцентрик
-  Format Double Wall, 28H, Schrader
-  Kenda Small Block Eight, 20x2.10"

















# 7414 KID'S 20"

- △ 20", Junior, алюминиевый сплав 6061
- ▮ one size
- ⚙ 1x1
- ✂ Алюминиевый сплав 6061
- ⚙ Prowheel V32PP, 32T, 140L
- ⚙ Kenli KL-08A, картриджная
- —
- —
- —
- ⚙ 16T
- ⚙ KMC S1
- ⚙ Tektro TX-107L, V-brake
- ⚙ 20"
- ⚙ Format, 9x100 мм, эксцентрик
- ⚙ Format, 10x110 мм, гайки
- ⚙ Format Double Wall, 28H, Schrader
- ⚙ Kenda Small Block Eight, 20x2.10"





















-  20", Junior, алюминиевый сплав 6061
-  one size
-  1x7
-  SR Suntour XCT JR 20" 40 мм, пружинная, 9x100 мм. Регулировка предварительной нагрузки
-  Prowheel V32PP, 32T, 140L
-  Kenli KL-08A, картриджная
-  Sun Race DLM-33
-  —
-  Shimano FT35D
-  Format KDF-711, 14-28T, 7-speed
-  KMC HV500
-  Tektro M280, дисковые механические, 160/160 мм
-  20"
-  Format, 6 болтов, 9x100 мм, эксцентрик
-  Format, 6 болтов, 10x135 мм, эксцентрик
-  Format Double Wall, 28H, Schrader
-  Kenda Small Block Eight, 20x2.10"

-  20", Junior, алюминиевый сплав 6061
-  one size
-  1x7
-  Алюминиевый сплав 6061
-  Prowheel V32PP, 32T, 140L
-  Kenli KL-08A, картриджная
-  Sun Race DLM-33
-  —
-  Shimano FT35D
-  Format KDF-711, 14-28T, 7-speed
-  KMC HV500
-  Tektro M280, дисковые механические, 160/160 мм
-  20"
-  Format, 6 болтов, 9x100 мм, эксцентрик
-  Format, 6 болтов, 10x135 мм, эксцентрик
-  Format Double Wall, 28H, Schrader
-  Kenda Small Block Eight, 20x2.10"





-  20", Junior, алюминиевый сплав 6061
-  one size
-  1x1
-  Алюминиевый сплав 6061
-  Prowheel V32PP, 32T, 140L
-  Kenli KL-08A, картриджная
-  —
-  —
-  —
-  16T
-  KMC S1
-  Tektro TX-107L, V-brake
-  20"
-  Format, 9x100 мм, эксцентрик
-  Format, 10x110 мм, гайки
-  Format Double Wall, 28H, Schrader
-  Kenda Small Block Eight, 20x2.10"







KID'S 18"

Серия Kids — ускоренный курс познания окружающего мира. Велик помогает в физическом и эмоциональном развитии ребенка. Kids-байки созданы для решения одной конкретной задачи: научить ребенка кататься на велосипеде. Наши велосипеды подходят для обучения в велосипедных секциях и позволяют направить энергию ребенка в правильное русло. Органы управления приближены к взрослому велосипеду, а значит, в будущем не надо будет переучиваться.





-  18", Kids, алюминиевый сплав 6061
-  one size
-  1x1
-  Алюминиевый сплав 6061
-  Samox, 32T, 127L
-  Kenli KL-08A, картриджная
-  —
-  —
-  —
-  18T
-  KMC S1
-  V-brake
-  18"
-  18" Wheelset
-  Kenda Kontact, 18x2.25"



KID'S 16"



-  16", Kids, алюминиевый сплав 6061
-  one size
-  1x1
-  Алюминиевый сплав 6061
-  Samox, 32T, 114L
-  Kenli KL-08A, картриджная
-  —
-  —
-  —
-  18T
-  KMC S1
-  V-brake
-  16"
-  16" Wheelset
-  Kenda Kontact, 16x2.25"

# 14 KID'S 14"

- △ 14", Kids BMX, алюминиевый сплав 6061
- ▮ one size
- ⚙ 1x1
- 🔧 Алюминиевый сплав 6061
- 🔧 Samox, 25T, 112L
- 🔧 Kenli KL-08A, картриджная
- 🔧 —
- 🔧 —
- 🔧 —
- ⚙ 9T
- 🔧 KMC S1
- 🔧 V-brake
- 🔧 14"
- 🔧 14" Wheelset
- 🔧 Kenda Kontact, 14x2.125"





-  12", Kids, алюминиевый сплав 6061
-  one size
-  —
-  Алюминиевый сплав 6061
-  —
-  —
-  —
-  —
-  —
-  —
-  12"
-  12" Wheelset
-  Kenda Kontact, 12-1/2x2-1/4"

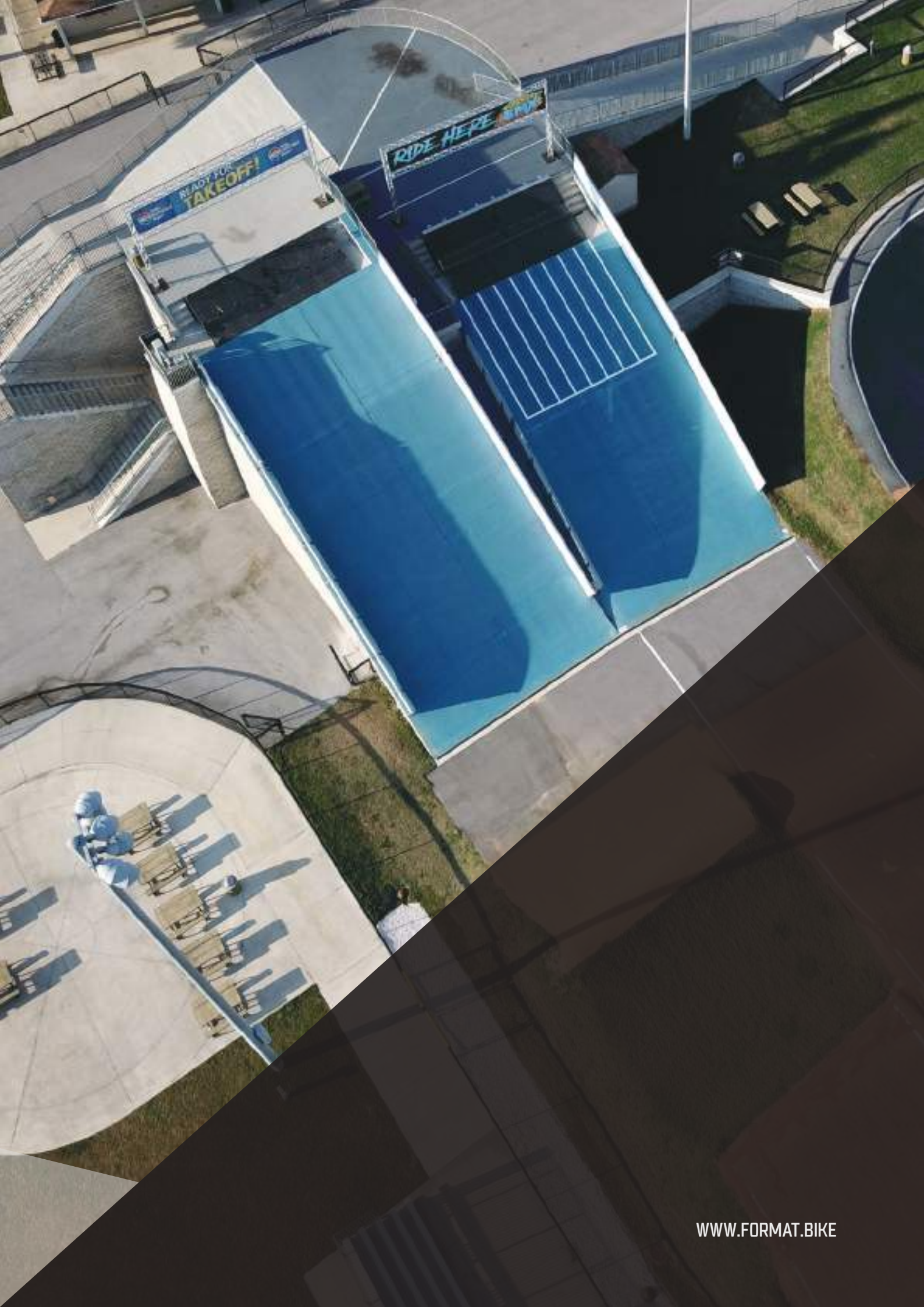

# ГЕОМЕТРИЯ

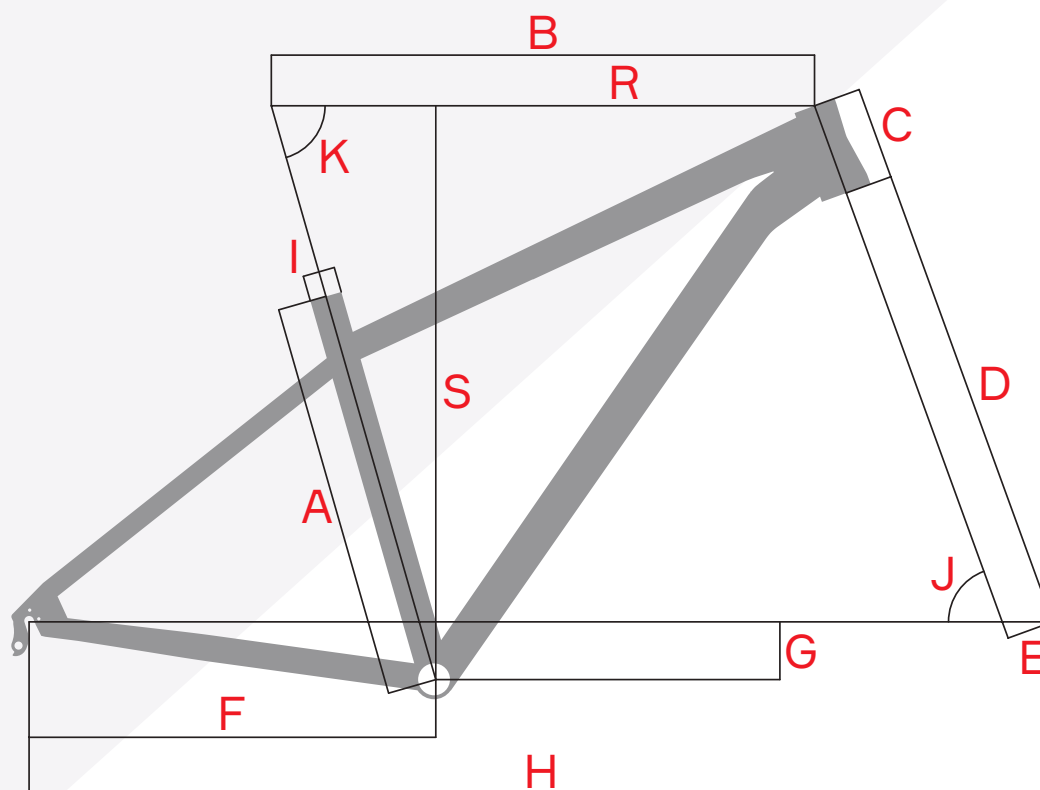

## 1110

## 112X

## 12XX 27,5"

## 12XX 29"

РАЗМЕР РАМЫ		M	L		M	L	XL		S	M	L		M	L	XL
ВЫСОТА ПОДСЕД. ТРУБЫ	A	460	480	A	430	480	530	A	381	432	483	A	432	483	533
ЕТТ	B	595	615	B	615	635	655	B	562	581	602	B	586	606	626
ВЫСОТА РУЛЕВОГО СТАКАНА	C	100	110	C	100	110	120	C	115	120	120	C	115	115	120
ВЫСОТА ВИЛКИ	D	506	506	D	506	506	506	D	490	490	490	D	520	520	520
ОФСЕТ-ВИЛКИ	E	51	51	E	51	51	51	E	430	430	430	E	440	440	440
ДЛИНА ПЕРЬЕВ	F	440	440	F	430	430	430	F	51	51	51	F	60	60	60
ПРОВИС КАРЕТКИ	G	63	63	G	63	63	63	G	1050	1070	1090	G	1090	1100	1130
БАЗА	H	1100	1121	H	1114	1136	1157	H	31,6	31,6	31,6	H	31,6	31,6	31,6
ДИАМЕТР ПОДСЕД. ШТЫРЯ	I	31,6	31,6	I	31,6	31,6	31,6	I	69,5	70	70	I	70,5	70,5	70
УГОЛ РУЛЕВОГО СТАКАНА	J	70	70	J	69,5	69,5	69,5	J	72,5	73	73	J	74,3	74,3	73,8
УГОЛ ПОДСЕД. ТРУБЫ	K	73	73	K	73,1	73,2	73,3	K	73	73	73	K	73	73	73
STACK	S	615	624	S	613	622	631	S	603	610	610	S	645	645	648
REACH	R	409	427	R	429	447	465	R	372	395	415	R	405	424	438

## 1311+, 1312

## 1313, 1314+

## 1315

РАЗМЕР РАМЫ		M	L		S	M	L	XL		S	M	L	XL
ВЫСОТА ПОДСЕД. ТРУБЫ	A	430	460	A	380	430	460	500	A	380	430	460	510
ЕТТ	B	604	624	B	577	598	618	640	B	573	592	612	632
ВЫСОТА РУЛЕВОГО СТАКАНА	C	120	120	C	115	120	120	125	C	115	120	120	125
ВЫСОТА ВИЛКИ	D	552	552	D	522	522	522	522	D	510	510	510	510
ОФСЕТ-ВИЛКИ	E	51	51	E	51	51	51	51	E	42	42	42	42
ДЛИНА ПЕРЬЕВ	F	428	428	F	428	428	428	428	F	428	428	428	428
ПРОВИС КАРЕТКИ	G	50	50	G	50	50	50	50	G	48	48	48	48
БАЗА	H	1165	1185	H	1121	1143	1163	1185	H	1090	1110	1130	1150
ДИАМЕТР ПОДСЕД. ШТЫРЯ	I	31,6	31,6	I	31,6	31,6	31,6	31,6	I	31,6	31,6	31,6	31,6
УГОЛ РУЛЕВОГО СТАКАНА	J	66	66	J	67	67	67	67	J	68,5	68,5	68,5	68,5
УГОЛ ПОДСЕД. ТРУБЫ	K	74	74	K	74	74	74	74	K	74	74	74	74
STACK	S	643	643	S	616	621	621	626	S	614	619	619	623
REACH	R	420	440	R	400	420	440	460	R	397	414	435	453





	<b>64XX</b> BOY/GIRL 24"	<b>64XX</b> BOY/GIRL 26"	<b>6612</b>	<b>74XX</b> BOY/GIRL
РАЗМЕР РАМЫ	14,5"	13,5"	14,5"	10,6"
ВЫСОТА ПОДСЕД. ТРУБЫ	A 348	A 350	A 370	A 270
ЕТТ	B 506	B 531	B 524	B 427
ВЫСОТА РУЛЕВОГО СТАКАНА	C 110	C 90	C 110	C 100
ВЫСОТА ВИЛКИ	D 425	D 480	D 418	D 352
ОФСЕТ-ВИЛКИ	E 30	E 40	E 40	E 40
ДЛИНА ПЕРЬЕВ	F 395	F 400	F 400	F 355
ПРОВИС КАРЕТКИ	G 20	G 40	G 15	G 10
БАЗА	H 955	H 1000	H 981	H 850
ДИАМЕТР ПОДСЕД. ШТЫРЯ	I 27,2	I 27,2	I 31,6	I 27,2
УГОЛ РУЛЕВОГО СТАКАНА	J 70	J 69	J 69	J 70
УГОЛ ПОДСЕД. ТРУБЫ	K 73	K 73	K 71	K 73,5
STACK	S 512	S 558	S 494	S 421
REACH	R 349	R 360	R 355	R 303

	<b>KID'S</b>	<b>KID'S</b>	<b>KID'S</b>	<b>RUN 12</b>
РАЗМЕР РАМЫ				
ВЫСОТА ПОДСЕД. ТРУБЫ	A 260	A 240	A 170	A 120
ЕТТ	B 408	B 375	B 388	B 323
ВЫСОТА РУЛЕВОГО СТАКАНА	C 120	C 120	C 90	C 70
ВЫСОТА ВИЛКИ	D 300	D 283	D 250	D 210
ОФСЕТ-ВИЛКИ	E 25	E 25	E 20	E 20
ДЛИНА ПЕРЬЕВ	F 322	F 297	F 233	F 224
ПРОВИС КАРЕТКИ	G 0	G +27	G +38,6	G 10
БАЗА	H 770	H 720	H 627	H 580
ДИАМЕТР ПОДСЕД. ШТЫРЯ	I 27,2	I 27,2	I 25,4	I 25,4
УГОЛ РУЛЕВОГО СТАКАНА	J 69	J 69	J 75	J 68
УГОЛ ПОДСЕД. ТРУБЫ	K 71	K 71	K 71	K 71
STACK	S 383	S 341	S 285	S 262
REACH	R 276	R 258	R 290	R 233

# СПЕЦИФИКАЦИИ

	1112	1121	1122
Размер колес	29"	29"	29"
<b>Рама</b>			
Материал рамы	Карбон T1000	Алюминиевый сплав X6, тройной баттинг	Алюминиевый сплав X6, тройной баттинг
Описание	29", Race, карбон, конический рулевой стакан, постмаунт дропауты, внутренняя проводка, ось 148x12 мм	29", XC, алюминиевый сплав X6, тройной баттинг, конический рулевой стакан, постмаунт дропауты, внутренняя проводка, ЧПУ-обработка деталей, ось 142x12 мм	29", XC, алюминиевый сплав X6, тройной баттинг, конический рулевой стакан, постмаунт дропауты, внутренняя проводка, ЧПУ-обработка деталей
Ростовка	M, L	M, L, XL	M, L, XL
<b>Амортизация</b>			
Вилка	Fox Shox Performance Series 32 FLOAT 29" 100 мм Boost, воздушная, коническая, ось 15x110. Регулировка предварительной нагрузки и отскока, блокировка	Rock Shox Reba RL 29" 100 мм Boost, воздушная, коническая, ось 15x110 Maxle Lite. Регулировка предварительной нагрузки и отскока, удаленная блокировка OneLoc	Rock Shox Recon RL 29" 100 мм, воздушная, коническая, ось 15x100 Maxle Lite. Регулировка предварительной нагрузки и отскока, удаленная блокировка OneLoc
Конструкция вилки	Воздушная	Воздушная	Воздушная
Ход вилки, мм	100 мм	100 мм	100 мм
<b>Управление</b>			
Рулевая колонка	FSA No 42, интегрированная, IS 42/28.6 S 52.2/39.8 (коническая)	Kenli, интегрированная, IS 42/28.6 S 52.2/39.8 (коническая)	Kenli, интегрированная, IS 42/28.6 S 52.2/39.8 (коническая)
Вынос руля	FSA AFTERBURNER ST, угол: -6°, диаметр: 31,8 мм, длина: 70 мм	Format XC Race, угол: -7°, диаметр: 31,8 мм, длина: 70 мм	Format XC Race, угол: -7°, диаметр: 31,8 мм, длина: 70 мм
Руль	FSA AFTERBURNER, ширина: 740 мм, диаметр: 31,8 мм	Format XC Race, ширина: 740 мм, диаметр: 31,8 мм	Format XC Race, ширина: 740 мм, диаметр: 31,8 мм
Грипсы	Format XC Race, силиконовые 32 мм	Format XC Race, силиконовые 32 мм	Format XC Race, силиконовые 32 мм
<b>Тормозная система</b>			
Тормоза	Sram Level TL, 160/160мм	Sram Level T, 160/160мм	Shimano M201, 160/160мм
Тип тормозов	Дисковые гидравлические	Дисковые гидравлические	Дисковые гидравлические
<b>Трансмиссия</b>			
Количество скоростей (комбинация звезд)	12, 1x12	12, 1x12	10, 1x10
Система шатунов	Sram GX Eagle™ DUB BOOST, 34T, 175 мм	Sram NX Eagle™ DUB, 34T, 175 мм	Prowheel MPX11, 32T, 170мм (M), 175 мм (L-XL)
Каретка	Sram DUB™, press fit	Sram DUB™ BSA, внешние подшипники	Prowheel BB73, внешние подшипники
Материал шатунов	Алюминий	Алюминий	Алюминий
Количество звезд в системе, комбинация передач	1: 34T	1: 34T	1: 32T
Количество звезд в кассете, комбинация передач	12: 11-50T	12: 11-50T	10: 11-42T
Шифтеры	Sram GX Eagle™ Trigger	Sram NX Eagle™ Trigger	Shimano Deore M6000
Передний переключатель	—	—	—
Задний переключатель	Sram GX Eagle™, 12-Speed	Sram NX Eagle™, 12-Speed	Shimano Deore M6000, Shadow+
Трещотка / Кассета	Sram PG1230 Eagle™, 11-50T, 12-Speed	Sram PG1210 Eagle™, 11-50T, 12-Speed	Shimano HG500, 11-42T, 10-Speed
Цепь	Sram GX Eagle™	KMC X12	KMC X10
<b>Колеса</b>			
Втулка передняя	Novatec D791SB-B15, пром. подшипники, 15x110 мм	Novatec D791SB-B15, пром. подшипники, 15x110 мм	Novatec D041SB-15, пром. подшипники, 15x100 мм
Втулка задняя	Novatec D162SB-SL-B12, пром. подшипники, 12x148 мм	Novatec D162SB-SL-X12, пром. подшипники, 12x142 мм	Novatec D472TSBT-SC., пром. подшипники, 10x135 мм, эксцентрик
Крепление ротора	6 болтов	6 болтов	6 болтов
Материал и тип ободов	Алюминиевый двустеночный	Алюминиевый двустеночный	Алюминиевый двустеночный
Обода	Weinmann U28 Tubeless Ready, 32H, Presta	Weinmann U28 Tubeless Ready, 32H, Presta	Weinmann U28 Tubeless Ready, 32H, Presta
Покрышки	Maxxis Ikon Skinwall, EXO, TR 29x2,20"	Mitas Scylla TEXTRA, 29x2.25"	Mitas Scylla TEXTRA, 29x2.25"
Материал бортировочного шнура	Кевлар	Кевлар	Кевлар
<b>Дополнительно</b>			
Седло	Format XC Race	Format XC Race	Format XC Race
Материал рамки седла	Хромомолибден	Хромомолибден	Хромомолибден
Подседельный штырь	FSA AFTERBURNER, диаметр: 31,6 мм, длина: 400 мм	Format, диаметр: 31,6 мм, длина: 350 мм	Format, диаметр: 31,6 мм, длина: 350 мм
Подседельный зажим	Format, диаметр: 34,9 мм	Format, диаметр: 34,9 мм	Format, диаметр: 34,9 мм
Педали	Алюминиевые	Алюминиевые	Алюминиевые
Крылья	—	—	—
Багажник	—	—	—
Подножка	—	—	—
Поддерживающие колеса	—	—	—
Звонок	—	—	—

## 1211 29

## 1212 29

## 1213 29

Размер колес	29"	29"	29"
<b>Рама</b>			
Материал рамы	Алюминиевый сплав X6, двойной баттинг	Алюминиевый сплав X6, двойной баттинг	Алюминиевый сплав X6, двойной баттинг
Описание	29", All Terrain, алюминиевый сплав X6, двойной баттинг, конический рулевой стакан	29", All Terrain, алюминиевый сплав X6, двойной баттинг, конический рулевой стакан	29", All Terrain, алюминиевый сплав X6, двойной баттинг, конический рулевой стакан
Ростовка	M, L, XL	M, L, XL	M, L, XL
<b>Амортизация</b>			
Вилка	Rock Shox Recon RL 29" 100 мм, воздушная, коническая, ось 15x100 Maxle Lite. Регулировка предварительной нагрузки и отскока, блокировка	Rock Shox Recon RL 29" 100 мм, воздушная, коническая, 9x100 мм. Регулировка предварительной нагрузки и отскока, блокировка	Rock Shox Recon TK 29" 100 мм, пружинная, коническая, 9x100 мм. Регулировка предварительной нагрузки и отскока, блокировка
Конструкция вилки	Воздушная	Воздушная	Пружинная
Ход вилки, мм	100	100	100
<b>Управление</b>			
Рулевая колонка	Kenli, интегрированная, IS 42/28.6 IS 52.2/39.8 (коническая)	Kenli, интегрированная, IS 42/28.6 IS 52.2/39.8 (коническая)	Kenli, интегрированная, IS 42/28.6 IS 52.2/39.8 (коническая)
Вынос руля	Format All Terrain, угол: 7°, диаметр: 31,8 мм, длина: 70 мм	Format All Terrain, угол: 7°, диаметр: 31,8 мм, длина: 70 мм	Format All Terrain, угол: 7°, диаметр: 31,8 мм, длина: 70 мм
Руль	Format All Terrain, ширина: 740 мм, подъем: 15 мм, диаметр: 31,8 мм	Format All Terrain, ширина: 740 мм, подъем: 15 мм, диаметр: 31,8 мм	Format All Terrain, ширина: 740 мм, подъем: 15 мм, диаметр: 31,8 мм
Грипсы	Format Lock-On	Format Lock-On	Format Lock-On
<b>Тормозная система</b>			
Тормоза	Shimano M500, 160/160 мм	Shimano M201, 160/160 мм	Shimano M201, 160/160 мм
Тип тормозов	Дисковые гидравлические	Дисковые гидравлические	Дисковые гидравлические
<b>Трансмиссия</b>			
Количество скоростей (комбинация звезд)	12, 1x12	20, 2x10	27, 3x9
Система шатунов	Sram SX Eagle™, 34T, 170 мм (M), 175 мм (L-XL)	Shimano Deore M6000, 38x28T, 170 мм (M), 175 мм (L-XL)	Shimano Alivio M4050, 40x30x22T, 170 мм (M), 175 мм (L-XL)
Каретка	Sram Power Spline BSA	Shimano SM-BB52, внешние подшипники	Shimano SM-BB52, внешние подшипники
Материал шатунов	Алюминий	Алюминий	Алюминий
Количество звезд в системе, комбинация передач	1: 34T	2: 38x28T	3: 40x30x22T
Количество звезд в кассете, комбинация передач	12: 11-50T	10: 11-42T	9: 11-36T
Шифтеры	Sram SX Eagle™ Trigger	Shimano Deore M6000	Shimano Alivio M4000
Передний переключатель	—	Shimano Deore M618	Shimano Alivio M4000
Задний переключатель	Sram SX Eagle™, 12-Speed	Shimano Deore M6000, Shadow+	Shimano Alivio M4000, Shadow
Трещотка / Кассета	Sram PG1210 Eagle™, 11-50T, 12-Speed	Shimano HG500, 11-42T, 10-Speed	Format M2009, 11-36T, 9-Speed
Цепь	KMC X12	KMC X10	KMC X9
<b>Колеса</b>			
Втулка передняя	Novatec D041SB-15, пром. подшипники, 15x100 мм	Novatec D471SBT, пром. подшипники, 9x100 мм, эксцентрик	Format, пром. подшипники, 9x100 мм, эксцентрик
Втулка задняя	Novatec D472TSBT-SC, пром. подшипники, 10x135 мм, эксцентрик	Novatec D472TSBT-SC, пром. подшипники, 10x135 мм, эксцентрик	Format, пром. подшипники, 10x135 мм, эксцентрик
Крепление ротора	6 болтов	6 болтов	6 болтов
Материал и тип ободов	Алюминиевый двустеночный	Алюминиевый двустеночный	Алюминиевый двустеночный
Обода	Weinmann U28 Tubeless Ready, 32H, Presta	Weinmann U28 Tubeless Ready, 32H, Presta	Weinmann U28 Tubeless Ready, 32H, Presta
Покрышки	Mitas Scylla TEXTRA, 29x2.25"	Mitas Scylla TEXTRA, 29x2.25"	Mitas Scylla TEXTRA, 29x2.25"
Материал бортировочного шнура	Кевлар	Кевлар	Кевлар
<b>Дополнительно</b>			
Седло	Format All Terrain	Format All Terrain	Format All Terrain
Материал рамки седла	Хромомолибден	Хромомолибден	Хромомолибден
Подседельный штырь	Format, диаметр: 31,6 мм, длина: 350 мм	Format, диаметр: 31,6 мм, длина: 350 мм	Format, диаметр: 31,6 мм, длина: 350 мм
Подседельный зажим	Format, эксцентрик, диаметр: 34,9 мм	Format, эксцентрик, диаметр: 34,9 мм	Format, эксцентрик, диаметр: 34,9 мм
Педали	Алюминиевые	Алюминиевые	Алюминиевые
Крылья	—	—	—
Багажник	—	—	—
Подножка	—	—	—
Поддерживающие колеса	—	—	—
Звонок	—	—	—

## 1214 29

## 1211 27.5

## 1212 27.5

	29"	27.5"	27.5"
Размер колес	29"	27.5"	27.5"
<b>Рама</b>			
Материал рамы	Алюминиевый сплав X6, двойной баттинг	Алюминиевый сплав X6, двойной баттинг	Алюминиевый сплав X6, двойной баттинг
Описание	29", All Terrain, алюминиевый сплав X6, двойной баттинг, конический рулевой стакан	27.5", All Terrain, алюминиевый сплав X6, двойной баттинг, конический рулевой стакан	27.5", All Terrain, алюминиевый сплав X6, двойной баттинг, конический рулевой стакан
Ростовка	M, L, XL	S, M, L	S, M, L
<b>Амортизация</b>			
Вилка	Rock Shox XC30 TK 29" 100 мм, пружинная, коническая, 9x100 мм. Регулировка предварительной нагрузки и отскока, блокировка	Rock Shox Recon RL 27.5" 100 мм, воздушная, коническая, ось 15x100 Maxle Lite. Регулировка предварительной нагрузки и отскока, блокировка	Rock Shox Recon RL 27.5" 100 мм, воздушная, коническая, ось 15x100 мм. Регулировка предварительной нагрузки и отскока, блокировка
Конструкция вилки	Пружинная	Воздушная	Воздушная
Ход вилки, мм	100	100	100
<b>Управление</b>			
Рулевая колонка	Kenli, интегрированная, IS 42/28.6 IS 52.2/39.8 (коническая)	Kenli, интегрированная, IS 42/28.6 IS 52.2/39.8 (коническая)	Kenli, интегрированная, IS 42/28.6 IS 52.2/39.8 (коническая)
Вынос руля	Format All Terrain, угол: 7°, диаметр: 31,8 мм, длина: 70 мм	Format All Terrain, угол: 7°, диаметр: 31,8 мм, длина: 70 мм	Format All Terrain, угол: 7°, диаметр: 31,8 мм, длина: 70 мм
Руль	Format All Terrain, ширина: 740 мм, подъем: 15 мм, диаметр: 31,8 мм	Format All Terrain, ширина: 740 мм, подъем: 15 мм, диаметр: 31,8 мм	Format All Terrain, ширина: 740 мм, подъем: 15 мм, диаметр: 31,8 мм
Грипсы	Format Lock-On	Format Lock-On	Format Lock-On
<b>Тормозная система</b>			
Тормоза	Tektro M275, 160/160 мм	Shimano M500, 160/160 мм	Shimano M201, 160/160 мм
Тип тормозов	Дисковые гидравлические	Дисковые гидравлические	Дисковые гидравлические
<b>Трансмиссия</b>			
Количество скоростей (комбинация звезд)	18, 2x9	12, 1x12	20, 2x10
Система шатунов	Shimano MT210, 36x22T, 170 мм (M), 175 мм (L-XL)	Sram SX Eagle™, 34T, 170 мм (S-M), 175 мм (L)	Shimano Deore M6000, 38x28T, 170 мм (S-M), 175 мм (L)
Каретка	Shimano BB52, внешние подшипники	Sram Power Spline BSA	Shimano SM-BB52, внешние подшипники
Материал шатунов	Алюминий	Алюминий	Алюминий
Количество звезд в системе, комбинация передач	2: 36x22T	1: 34T	2: 38x28T
Количество звезд в касете, комбинация передач	9: 11-36T	12: 11-50T	10: 11-42T
Шифтеры	Shimano Altus M2010	Sram SX Eagle™ Trigger	Shimano Deore M6000
Передний переключатель	Shimano Altus M2020	—	Shimano Deore M618
Задний переключатель	Shimano Altus M2000, Shadow	Sram SX Eagle™, 12-Speed	Shimano Deore M6000, Shadow+
Трещотка / Кассета	Format M2009, 11-36T, 9-Speed	Sram PG1210 Eagle™, 11-50T, 12-Speed	Shimano HG500, 11-42T, 10-Speed
Цепь	KMC X9	KMC X12	KMC X10
<b>Колеса</b>			
Втулка передняя	Format, пром. подшипники, 9x100 мм, эксцентрик	Novatec D041SB-15, пром. подшипники, 15x100 мм	Novatec D471SBT, пром. подшипники, 9x100 мм, эксцентрик
Втулка задняя	Format, пром. подшипники, 10x135 мм, эксцентрик	Novatec D472TSBT-SC, пром. подшипники, 10x135 мм, эксцентрик	Novatec D472TSBT-SC, пром. подшипники, 10x135 мм, эксцентрик
Крепление ротора	6 болтов	6 болтов	6 болтов
Материал и тип ободов	Алюминиевый двустеночный	Алюминиевый двустеночный	Алюминиевый двустеночный
Обода	Weinmann U28 Tubeless Ready, 32H,	Weinmann U28 Tubeless Ready, 32H,	Weinmann U28 Tubeless Ready, 32H,
Покрышки	Schrader Mitas Ocelot, 29x2.10"	Presta Mitas Scylla TEXTRA, 27.5x2.25"	Presta Mitas Scylla TEXTRA, 27.5x2.25"
Материал бортировочного шнура	Сталь	Кевлар	Кевлар
<b>Дополнительно</b>			
Седло	Format All Terrain	Format All Terrain	Format All Terrain
Материал рамки седла	Хромомолибден	Хромомолибден	Хромомолибден
Подседельный штырь	Format, диаметр: 31,6 мм, длина: 350 мм	Format, диаметр: 31,6 мм, длина: 350 мм	Format, диаметр: 31,6 мм, длина: 350 мм
Подседельный зажим	Format, эксцентрик, диаметр: 34,9 мм	Format, эксцентрик, диаметр: 34,9 мм	Format, эксцентрик, диаметр: 34,9 мм
Педали	Алюминиевые	Алюминиевые	Алюминиевые
Крылья	—	—	—
Багажник	—	—	—
Подножка	—	—	—
Поддерживающие колеса	—	—	—
Звонок	—	—	—

## 1213 27.5

## 1214 27.5

## 1311 PLUS

Размер колес	27.5"	27.5"	27.5"
<b>Рама</b>			
Материал рамы	Алюминиевый сплав X6, двойной баттинг	Алюминиевый сплав X6, двойной баттинг	Алюминиевый сплав 6061, двойной баттинг
Описание	27.5", All Terrain, алюминиевый сплав X6, двойной баттинг, конический рулевой стакан	27.5", All Terrain, алюминиевый сплав X6, двойной баттинг, конический рулевой стакан	27.5"+, Trail, алюминиевый сплав 6061, двойной баттинг, конический рулевой стакан, постаунт дропауты, внутренняя проводка, ЧПУ-обработка деталей, крепление успокоителя ISCG05, ось 148x12мм
Ростовка	S, M, L	S, M, L	M, L
<b>Амортизация</b>			
Вилка	Rock Shox Recon TK 27.5" 100 мм, пружинная, коническая, 9x100 мм. Регулировка предварительной нагрузки и отскока, блокировка	Rock Shox XC30 TK 27.5" 100 мм, пружинная, коническая, 9x100 мм. Регулировка предварительной нагрузки и отскока, блокировка	Rock Shox YARI RC 27.5" 150 мм Boost, воздушная, коническая, ось 15x110 Maxle Ultimate. Регулировка предварительной нагрузки и отскока, блокировка
Конструкция вилки	Пружинная	Пружинная	Воздушная
Ход вилки, мм	100	100	150
<b>Управление</b>			
Рулевая колонка	Kenli, интегрированная, IS 42/28.6 IS 52.2/39.8 (коническая)	Kenli, интегрированная, IS 42/28.6 IS 52.2/39.8 (коническая)	Kenli, интегрированная, IS 42/28.6 IS 52.2/39.8 (коническая)
Вынос руля	Format All Terrain, угол: 7°, диаметр: 31,8 мм, длина: 70 мм	Format All Terrain, угол: 7°, диаметр: 31,8 мм, длина: 70 мм	Format Trail, угол: 7°, диаметр: 35 мм, длина: 45 мм
Руль	Format All Terrain, ширина: 740 мм, подъем: 15 мм, диаметр: 31,8 мм	Format All Terrain, ширина: 740мм, подъем: 15 мм, диаметр: 31,8 мм	Format Trail, ширина: 760 мм, подъем: 20 мм, диаметр: 35 мм
Грипсы	Format Lock-On	Format Lock-On	Format Lock-On
<b>Тормозная система</b>			
Тормоза	Shimano M201, 160/160 мм	Tektro M275, 160/160 мм	Shimano M420, 180/180 мм
Тип тормозов	Дисковые гидравлические	Дисковые гидравлические	Дисковые гидравлические
<b>Трансмиссия</b>			
Количество скоростей (комбинация звезд)	27, 3x9	18, 2x9	12, 1x12
Система шатунов	Shimano Alivio M4050, 40x30x22T, 170 мм (S-M), 175 мм (L)	Shimano MT210, 36x22T, 170 мм (S-M), 175мм (L)	Sram NX Eagle™ BOOST, 32T, 170 мм
Каретка	Shimano SM-BB52, внешние подшипники	Shimano BB52, внешние подшипники	Sram Power Spline BSA
Материал шатунов	Алюминий	Алюминий	Алюминий
Количество звезд в системе, комбинация передач	3: 40x30x22T	2: 36x22T	1: 32T
Количество звезд в кассете, комбинация передач	9: 11-36T	9: 11-36T	12: 11-50T
Шифтеры	Shimano Alivio M4000	Shimano Altus M2010	Sram SX Eagle™ Trigger
Передний переключатель	Shimano Alivio M4000	Shimano Altus M2020	—
Задний переключатель	Shimano Alivio M4000, Shadow	Shimano Altus M2000, Shadow	Sram NX Eagle™, 12-Speed
Трещотка / Кассета	Format M2009, 11-36T, 9-Speed	Format M2009, 11-36T, 9-Speed	Sram PG1210 Eagle™, 11-50T, 12-Speed
Цепь	KMC X9	KMC X9	KMC X12
<b>Колеса</b>			
Втулка передняя	Format, пром. подшипники, 9x100 мм, эксцентрик	Format, пром. подшипники, 9x100 мм, эксцентрик	Novatec D041SB-B15, пром. подшипники, 15x110 мм
Втулка задняя	Format, пром. подшипники, 10x135 мм, эксцентрик	Format, пром. подшипники, 10x135 мм, эксцентрик	Novatec D162SB-SL-B12, пром. подшипники, 12x148 мм
Крепление ротора	6 болтов	6 болтов	6 болтов
Материал и тип ободов	Алюминиевый двустеночный	Алюминиевый двустеночный	Алюминиевый двустеночный
Обода	Weinmann U28 Tubeless Ready, 32H,	Weinmann U28 Tubeless Ready, 32H,	Weinmann X-A40 Tubeless Ready, 32H,
Покрышки	Presta	Schrader	Presta
Материал бортировочного шнура	Mitas Scylla TEXTRA, 27.5x2.25" Кевлар	Mitas Ocelot, 27.5x2.25" Сталь	Kenda Havok, 27.5x2.8" Кевлар
<b>Дополнительно</b>			
Седло	Format All Terrain	Format All Terrain	Format Trail
Материал рамки седла	Хромомолибден	Хромомолибден	Хромомолибден
Подседельный штырь	Format, диаметр: 31,6 мм, длина: 350 мм	Format, диаметр: 31,6 мм, длина: 350 мм	Format, диаметр: 31,6 мм, длина: 350 мм
Подседельный зажим	Format, эксцентрик, диаметр: 34,9 мм	Format, эксцентрик, диаметр: 34,9 мм	Format, эксцентрик, диаметр: 34,9 мм
Педали	Алюминиевые	Алюминиевые	Алюминиевые
Крылья	—	—	—
Багажник	—	—	—
Подножка	—	—	—
Поддерживающие колеса	—	—	—
Звонок	—	—	—

## 1312

## 1313 PLUS

## 1313

	29"	27.5"	29"
<b>Рама</b>			
Размер колес	29"	27.5"	29"
Материал рамы	Алюминиевый сплав 6061, двойной баттинг	Алюминиевый сплав 6061, двойной баттинг	Алюминиевый сплав 6061, двойной баттинг
Описание	29", Trail, алюминиевый сплав 6061, двойной баттинг, конический рулевой стакан, постмаунт дропауты, внутренняя проводка, ЧПУ-обработка деталей, крепление успокоителя ISCG05, ось 148x12 мм	27.5"+, Trail, алюминиевый сплав 6061, двойной баттинг, конический рулевой стакан, крепление успокоителя ISCG05	29", Trail, алюминиевый сплав 6061, двойной баттинг, конический рулевой стакан, крепление успокоителя ISCG05
Ростовка	M, L	S, M, L, XL	S, M, L, XL
<b>Амортизация</b>			
Вилка	Rock Shox Recon RL 29" 140 мм Boost, воздушная, коническая, ось 15x110 Maxle Lite. Регулировка предварительной нагрузки и отскока, блокировка	SR Suntour XCM34 27.5" 130 мм Boost, пружинная, ось 15x110 мм. Регулировка предварительной нагрузки	SR Suntour XCM34 29" 130 мм Boost, пружинная, ось 15x110 мм. Регулировка предварительной нагрузки
Конструкция вилки	Воздушная	Пружинная	Пружинная
Ход вилки, мм	140	130	130
<b>Управление</b>			
Рулевая колонка	Kenli, интегрированная, IS 42/28.6 IS 52.2/39.8 (коническая)	Kenli, интегрированная, IS 42/28.6 IS 52.2/39.8 (коническая)	Kenli, интегрированная, IS 42/28.6 IS 52.2/39.8 (коническая)
Вынос руля	Format Trail, угол: 7°, диаметр: 35 мм, длина: 45 мм	Format Trail, угол: 3°, диаметр: 31,8 мм, длина: 45 мм	Format Trail, угол: 3°, диаметр: 31,8 мм, длина: 45 мм
Руль	Format Trail, ширина: 760 мм, подъем: 20 мм, диаметр: 35 мм	Format Trail, ширина: 760 мм, подъем: 20 мм, диаметр: 31,8 мм	Format Trail, ширина: 760 мм, подъем: 20 мм, диаметр: 31,8 мм
Грипсы	Format Lock-On	Format Lock-On	Format Lock-On
<b>Тормозная система</b>			
Тормоза	Shimano M420, 180/180 мм	Shimano M200, 180/160 мм	Shimano M200, 180/160 мм
Тип тормозов	Дисковые гидравлические	Дисковые гидравлические	Дисковые гидравлические
<b>Трансмиссия</b>			
Количество скоростей (комбинация звезд)	12, 1x12	9, 1x9	9, 1x9
Система шатунов	Sram SX Eagle™ BOOST, 32T, 170мм	Prowheel Charm BOOST, 32T, 170мм	Prowheel Charm BOOST, 32T, 170мм
Каретка	Sram Power Spline BSA	Prowheel BB73, внешние подшипники	Prowheel BB73, внешние подшипники
Материал шатунов	Алюминий	Алюминий	Алюминий
Количество звезд в системе, комбинация передач	1: 32T	1: 32T	1: 32T
Количество звезд в кассете, комбинация передач	12: 11-50T	9: 11-36T	9: 11-36T
Шифтеры	Sram SX Eagle™ Trigger	Shimano Altus M2000	Shimano Altus M2000
Передний переключатель	—	—	—
Задний переключатель	Sram SX Eagle™, 12-Speed	Shimano Deore M592, Shadow	Shimano Deore M592, Shadow
Трещотка / Кассета	Sram PG1210 Eagle™, 11-50T, 12-Speed	Format M2009, 11-36T, 9-Speed	Format M2009, 11-36T, 9-Speed
Цепь	KMC X12	KMC Z9	KMC Z9
<b>Колеса</b>			
Втулка передняя	Novatec D041SB-B15, пром. подшипники, 15x110 мм	Format, пром. подшипники, 15x110 мм	Format, пром. подшипники, 15x110 мм
Втулка задняя	Novatec D162SB-SL-B12, пром. подшипники, 12x148 мм	Format, пром. подшипники, 10x148 мм, эксцентрик	Format, пром. подшипники, 10x148 мм, эксцентрик
Крепление ротора	6 болтов	6 болтов	6 болтов
Материал и тип ободов	Алюминиевый двустеночный	Алюминиевый двустеночный	Алюминиевый двустеночный
Обода	Weinmann X-A40 Tubeless Ready, 32H, Presta	Weinmann U32 Disc, 32H, Schrader	Weinmann U32 Disc, 32H, Schrader
Покрышки	Mitas Kratos TEXTRA, 29x2.45"	CST Patrol, 27.5x2.8"	CST Patrol, 29x2.4"
Материал бортировочного шнура	Кевлар	Сталь	Сталь
<b>Дополнительно</b>			
Седло	Format Trail	Format Trail	Format Trail
Материал рамки седла	Хромомолибден	Хромомолибден	Хромомолибден
Подседельный штырь	Format, диаметр: 31,6 мм, длина: 350 мм	Format, диаметр: 31,6 мм, длина: 350 мм	Format, диаметр: 31,6 мм, длина: 350 мм
Подседельный зажим	Format, эксцентрик, диаметр: 34,9 мм	Format, эксцентрик, диаметр: 34,9 мм	Format, эксцентрик, диаметр: 34,9 мм
Педали	Алюминиевые	Алюминиевые	Алюминиевые
Крылья	—	—	—
Багажник	—	—	—
Подножка	—	—	—
Поддерживающие колеса	—	—	—
Звонок	—	—	—

## 1314 PLUS

## 1315

## 1422 29

	27.5"	27.5"	29"
<b>Размер колес</b>			
Размер колес	27.5"	27.5"	29"
<b>Рама</b>			
Материал рамы	Алюминиевый сплав 6061, двойной баттинг	Алюминиевый сплав 6061, двойной баттинг	Алюминиевый сплав 6061, двойной баттинг
Описание	27.5"+, Trail, алюминиевый сплав 6061, двойной баттинг, конический рулевой стакан, крепление успокоителя ISCG05	27.5", Trail, алюминиевый сплав 6061, двойной баттинг, конический рулевой стакан	29", Trekking, алюминиевый сплав 6061, двойной баттинг, конический рулевой стакан
Ростовка	S, M, L, XL	S, M, L, XL	XL, XXL
<b>Амортизация</b>			
Вилка	SR Suntour XCM34 27.5" 130 мм Boost, пружинная, ось 15x110 мм. Регулировка предварительной нагрузки	SR Suntour XCM 27.5" 120 мм, пружинная, 9x100 мм. Регулировка предварительной нагрузки	SR Suntour XCR32 LO 29" 100 мм, пружинная, 9x100 мм. Регулировка предварительной нагрузки, блокировка
Конструкция вилки	Пружинная	Пружинная	Пружинная
Ход вилки, мм	130	120	100
<b>Управление</b>			
Рулевая колонка	Kenli, интегрированная, IS 42/28.6 IS 52.2/39.8 (коническая)	Kenli, интегрированная, IS 42/28.6 IS 52.2/30.0 (коническая)	Kenli, интегрированная, IS 42/28.6 IS 52.2/39.8 (коническая)
Вынос руля	Format Trail, угол: 3°, диаметр: 31,8 мм, длина: 45 мм	Format Trail, угол: 3°, диаметр: 31,8 мм, длина: 45 мм	Format Trail, угол: 6°, диаметр: 31,8 мм, длина: 90 мм
Руль	Format Trail, ширина: 760 мм, подъем: 20 мм, диаметр: 31,8 мм	Format Trail, ширина: 760 мм, подъем: 20 мм, диаметр: 31,8 мм	Format Trail, ширина: 760 мм, подъем: 20 мм, диаметр: 31,8 мм
Грипсы	Format Lock-On	Format Lock-On	Format Lock-On
<b>Тормозная система</b>			
Тормоза	Tektro M275, 160/160мм	Tektro M280, 160/160мм	Shimano M200, 160/160мм
Тип тормозов	Дисковые гидравлические	Дисковые механические	Дисковые гидравлические
<b>Трансмиссия</b>			
Количество скоростей (комбинация звезд)	9, 1x9	24, 3x8	18, 2x9
Система шатунов	Prowheel Charm BOOST, 32T, 170мм	Prowheel Burner, 42x32x22T, 170мм	Shimano MT210, 36x22T, 175мм
Каретка	Thun PASO-ML, картриджная	Thun PASO-ML, картриджная	Shimano BB52, внешние подшипники
Материал шатунов	Алюминий	Алюминий	Алюминий
Количество звезд в системе, комбинация передач	1: 32T	3: 42x32x22T	2: 36x22T
Количество звезд в каскаде, комбинация передач	9: 11-36T	8: 11-32T	9: 11-36T
Шифтеры	Shimano Altus M2000	Shimano Altus M315	Shimano Altus M2010
Передний переключатель	—	Shimano M310	Shimano Altus M2020
Задний переключатель	Shimano Altus M2000, Shadow	Shimano Acera M360	Shimano Altus M2000, Shadow
Трещотка / Кассета	Format M2009, 11-36T, 9-Speed	Format M3008, 11-32T, 8-Speed	Format M2009, 11-36T, 9-Speed
Цепь	KMC Z9	KMC Z8	KMC Z9
<b>Колеса</b>			
Втулка передняя	Format, пром. подшипники, 15x110 мм	Format, 9x100 мм, эксцентрик	Format, пром. подшипники, 9x100 мм, эксцентрик
Втулка задняя	Format, пром. подшипники, 10x148 мм, эксцентрик	Format, 10x135 мм, эксцентрик	Format, пром. подшипники, 10x135 мм, эксцентрик
Крепление ротора	6 болтов	6 болтов	6 болтов
Материал и тип ободов	Алюминиевый двустеночный	Алюминиевый двустеночный	Алюминиевый двустеночный
Обода	Weinmann U32 Disc, 32H, Schrader	Weinmann U32 Disc, 32H, Schrader	Weinmann U32 Disc, 32H, Schrader
Покрышки	CST Patrol, 27.5x2.8"	Mitas Ocelot, 27.5x2.35"	Kenda Slant Six, 29x2.35"
Материал бортировочного шнура	Сталь	Сталь	Сталь
<b>Дополнительно</b>			
Седло	Format Trail	Format Trail	Format Trekking
Материал рамки седла	Хромомолибден	Хромомолибден	Сталь
Подседельный штырь	Format, диаметр: 31.6 мм, длина: 350 мм	Format, диаметр: 31.6 мм, длина: 350 мм	Format, диаметр: 31.6 мм, длина: 350 мм
Подседельный зажим	Format, эксцентрик, диаметр: 34,9 мм	Format, эксцентрик, диаметр: 34,9 мм	Format, эксцентрик, диаметр: 34,9 мм
Педали	Алюминиевые	Алюминиевые	Алюминиевые
Крылья	—	—	—
Багажник	—	—	—
Подножка	—	—	—
Поддерживающие колеса	—	—	—
Звонок	—	—	—



## 1411 29

## 1412 29

## 1413 29

	29"	29"	29"
<b>Размер колес</b>			
Размер колес	29"	29"	29"
<b>Рама</b>			
Материал рамы	Алюминиевый сплав 6061, двойной баттинг	Алюминиевый сплав 6061, двойной баттинг	Алюминиевый сплав 6061, двойной баттинг
Описание	29", Trekking, алюминиевый сплав 6061, двойной баттинг, внутренняя проводка, полуинтегрированная рулевая колонка	29", Trekking, алюминиевый сплав 6061, двойной баттинг, внутренняя проводка, полуинтегрированная рулевая колонка	29", Trekking, алюминиевый сплав 6061, двойной баттинг, внутренняя проводка, полуинтегрированная рулевая колонка
Ростовка	M, L, XL	M, L, XL	M, L, XL
<b>Амортизация</b>			
Вилка	Rock Shox XC30 TK 29" 100 мм, пружинная, 9x100 мм. Регулировка предварительной нагрузки, блокировка	SR Suntour XCM HLO 29" 100 мм, пружинная, 9x100 мм. Регулировка предварительной нагрузки, блокировка	Format 688-TNL 29" 100 мм, пружинная, 9x100 мм. Регулировка предварительной нагрузки, блокировка
Конструкция вилки	Пружинная	Пружинная	Пружинная
Ход вилки, мм	100	100	100
<b>Управление</b>			
Рулевая колонка	Kenli, полуинтегрированная, ZS 44/28.6 ZS 44/30.0	Kenli, полуинтегрированная, ZS 44/28.6 ZS 44/30.0	Kenli, полуинтегрированная, ZS 44/28.6 ZS 44/30.0
Вынос руля	Format Trekking, угол: 6°, диаметр: 31,8 мм, длина: 75 мм	Format Trekking, угол: 6°, диаметр: 31,8 мм, длина: 75 мм	Format Trekking, угол: 6°, диаметр: 31,8 мм, длина: 75 мм
Руль	Format Trekking, ширина: 720 мм, подъем: 20 мм, диаметр: 31,8 мм	Format Trekking, ширина: 720 мм, подъем: 20 мм, диаметр: 31,8 мм	Format Trekking, ширина: 720 мм, подъем: 20 мм, диаметр: 31,8 мм
Грипсы	Format Lock-On	Format Lock-On	Format Lock-On
<b>Тормозная система</b>			
Тормоза	Shimano M200, 160/160 мм	Shimano M200, 160/160 мм	Tektro M275, 160/160 мм
Тип тормозов	Дисковые гидравлические	Дисковые гидравлические	Дисковые гидравлические
<b>Трансмиссия</b>			
Количество скоростей (комбинация звезд)	18, 2x9	18, 2x9	27, 3x9
Система шатунов	Shimano MT210, 36x22T, 170 мм (M), 175 мм (L-XL)	Shimano MT101, 36x22T, 170 мм (M), 175 мм (L-XL)	Prowheel Suolo, 40x30x22T, 170 мм
Каретка	Shimano BB52, внешние подшипники	Kenli KL-08A, картриджная	Kenli KL-08A, картриджная
Материал шатунов	Алюминий	Алюминий	Алюминий
Количество звезд в системе, комбинация передач	2: 36x22T	2: 36x22T	3: 40x30x22T
Количество звезд в кассете, комбинация передач	9: 11-36T	9: 11-36T	9: 11-36T
Шифтеры	Shimano Altus M2010	Shimano Altus M2010	Microshift TS38
Передний переключатель	Shimano Altus M2020	Shimano Altus M2020	Shimano Altus M2000
Задний переключатель	Shimano Acera M3000, Shadow	Shimano Altus M2000, Shadow	Shimano Altus M370
Трещотка / Кассета	Format M2009, 11-36T, 9-Speed	Format M2009, 11-36T, 9-Speed	Format M2009, 11-36T, 9-Speed
Цепь	KMC Z9	KMC Z9	KMC Z9
<b>Колеса</b>			
Втулка передняя	Format, пром. подшипники, 9x100 мм, эксцентрик	Format, пром. подшипники, 9x100 мм, эксцентрик	Format, пром. подшипники, 9x100 мм, эксцентрик
Втулка задняя	Format, пром. подшипники, 10x135 мм, эксцентрик	Format, пром. подшипники, 10x135 мм, эксцентрик	Format, пром. подшипники, 10x135 мм, эксцентрик
Крепление ротора	6 болтов	6 болтов	6 болтов
Материал и тип ободов	Алюминиевый двустеночный	Алюминиевый двустеночный	Алюминиевый двустеночный
Обода	Format Double Wall, 32H, Schrader	Format Double Wall, 32H, Schrader	Format Double Wall, 32H, Schrader
Покрышки	CST Jack Rabbit, 29x2.25"	CST Jack Rabbit, 29x2.25"	CST Jack Rabbit, 29x2.25"
Материал бортировочного шнура	Сталь	Сталь	Сталь
<b>Дополнительно</b>			
Седло	Format Trekking	Format Trekking	Format Trekking
Материал рамки седла	Сталь	Сталь	Сталь
Подседельный штырь	Format, диаметр: 30,4 мм, длина: 350 мм	Format, диаметр: 30,4 мм, длина: 350 мм	Format, диаметр: 30,4 мм, длина: 350 мм
Подседельный зажим	Format, эксцентрик, диаметр: 34,9 мм	Format, эксцентрик, диаметр: 34,9 мм	Format, эксцентрик, диаметр: 34,9 мм
Педали	Пластиковые	Пластиковые	Пластиковые
Крылья	—	—	—
Багажник	—	—	—
Подножка	—	—	—
Поддерживающие колеса	—	—	—
Звонок	—	—	—

## 1414 29

## 1411 27.5

## 1412 27.5

	29"	27.5"	27.5"
Размер колес	29"	27.5"	27.5"
<b>Рама</b>			
Материал рамы	Алюминиевый сплав 6061, двойной баттинг	Алюминиевый сплав 6061, двойной баттинг	Алюминиевый сплав 6061, двойной баттинг
Описание	29", Trekking, алюминиевый сплав 6061, двойной баттинг, внутренняя проводка, полуинтегрированная рулевая колонка	27.5", Trekking, алюминиевый сплав 6061, двойной баттинг, внутренняя проводка, полуинтегрированная рулевая колонка	27.5", Trekking, алюминиевый сплав 6061, двойной баттинг, внутренняя проводка, полуинтегрированная рулевая колонка
Ростовка	M, L, XL	S, M, L	S, M, L
<b>Амортизация</b>			
Вилка	Format 688-TNL 29" 100 мм, пружинная, 9x100 мм. Регулировка предварительной нагрузки, блокировка	Rock Shox XC30 TK 27.5" 100 мм, пружинная, 9x100 мм. Регулировка предварительной нагрузки, блокировка	SR Suntour XCM HLO 27.5" 100 мм, пружинная, 9x100 мм. Регулировка предварительной нагрузки, блокировка
Конструкция вилки	Пружинная	Пружинная	Пружинная
Ход вилки, мм	100	100	100
<b>Управление</b>			
Рулевая колонка	Kenli, полуинтегрированная, ZS 44/28.6 ZS 44/30.0	Kenli, полуинтегрированная, ZS 44/28.6 ZS 44/30.0	Kenli, полуинтегрированная, ZS 44/28.6 ZS 44/30.0
Вынос руля	Format Trekking, угол: 6°, диаметр: 31,8 мм, длина: 75 мм	Format Trekking, угол: 6°, диаметр: 31,8 мм, длина: 75 мм	Format Trekking, угол: 6°, диаметр: 31,8 мм, длина: 75 мм
Руль	Format Trekking, ширина: 720 мм, подъем: 20 мм, диаметр: 31,8 мм	Format Trekking, ширина: 720 мм, подъем: 20 мм, диаметр: 31,8 мм	Format Trekking, ширина: 720 мм, подъем: 20 мм, диаметр: 31,8 мм
Грипсы	Format Lock-On	Format Lock-On	Format Lock-On
<b>Тормозная система</b>			
Тормоза	Shimano M805, 160/160 мм	Shimano M200, 160/160 мм	Shimano M200, 160/160 мм
Тип тормозов	Дисковые механические	Дисковые гидравлические	Дисковые гидравлические
<b>Трансмиссия</b>			
Количество скоростей (комбинация звезд)	24, 3x8	18, 2x9	18, 2x9
Система шатунов	Prowheel Burner, 42x32x22T, 170 мм	Shimano MT210, 36x22T, 170 мм (S-M), 175 мм (L)	Shimano MT101, 36x22T, 170 мм (S-M), 175 мм (L)
Каретка	Kenli KL-08A, картриджная	Shimano BB52, внешние подшипники	Kenli KL-08A, картриджная
Материал шатунов	Алюминий	Алюминий	Алюминий
Количество звезд в системе, комбинация передач	3: 42x32x22T	2: 36x22T	2: 36x22T
Количество звезд в кассете, комбинация передач	8: 11-32T	9: 11-36T	9: 11-36T
Шифтеры	Microshift TS38	Shimano Altus M2010	Shimano Altus M2010
Передний переключатель	Shimano Altus M310	Shimano Altus M2020	Shimano Altus M2020
Задний переключатель	Shimano Acera M360	Shimano Acera M3000, Shadow	Shimano Altus M2000, Shadow
Трещотка / Кассета	Format M3008, 11-32T, 8-Speed	Format M2009, 11-36T, 9-Speed	Format M2009, 11-36T, 9-Speed
Цепь	KMC Z8	KMC Z9	KMC Z9
<b>Колеса</b>			
Втулка передняя	Format, пром. подшипники, 9x100 мм, эксцентрик	Format, пром. подшипники, 9x100 мм, эксцентрик	Format, пром. подшипники, 9x100 мм, эксцентрик
Втулка задняя	Format, пром. подшипники, 10x135 мм, эксцентрик	Format, пром. подшипники, 10x135 мм, эксцентрик	Format, пром. подшипники, 10x135 мм, эксцентрик
Крепление ротора	6 болтов	6 болтов	6 болтов
Материал и тип ободов	Алюминиевый двустеночный	Алюминиевый двустеночный	Алюминиевый двустеночный
Обода	Format Double Wall, 32H, Schrader	Format Double Wall, 32H, Schrader	Format Double Wall, 32H, Schrader
Покрышки	CST Jack Rabbit, 29x2.25"	CST Jack Rabbit, 27.5x2.25"	CST Jack Rabbit, 27.5x2.25"
Материал бортировочного шнура	Сталь	Сталь	Сталь
<b>Дополнительно</b>			
Седло	Format Trekking	Format Trekking	Format Trekking
Материал рамки седла	Сталь	Сталь	Сталь
Подседельный штырь	Format, диаметр: 30,4 мм, длина: 350 мм	Format, диаметр: 30,4 мм, длина: 350 мм	Format, диаметр: 30,4 мм, длина: 350 мм
Подседельный зажим	Format, эксцентрик, диаметр: 34,9 мм	Format, эксцентрик, диаметр: 34,9 мм	Format, эксцентрик, диаметр: 34,9 мм
Педали	Пластиковые	Пластиковые	Пластиковые
Крылья	—	—	—
Багажник	—	—	—
Подножка	—	—	—
Поддерживающие колеса	—	—	—
Звонок	—	—	—

## 1413 27.5

## 1414 27.5

## 7711

Размер колес	27.5"	27.5"	27.5"
<b>Рама</b>			
Материал рамы	Алюминиевый сплав 6061, двойной баттинг	Алюминиевый сплав 6061, двойной баттинг	Алюминиевый сплав 6061, двойной баттинг
Описание	27.5", Trekking, алюминиевый сплав 6061, двойной баттинг, внутренняя проводка, полуинтегрированная рулевая колонка	27.5", Trekking, алюминиевый сплав 6061, двойной баттинг, внутренняя проводка, полуинтегрированная рулевая колонка	27.5", Woman/Trekking, алюминиевый сплав 6061, двойной баттинг, внутренняя проводка, полуинтегрированная рулевая колонка
Ростовка	S, M, L	S, M, L	S, M
<b>Амортизация</b>			
Вилка	Format 688-TNL 27.5" 100 мм, пружинная, 9x100 мм. Регулировка предварительной нагрузки, блокировка	Format 688-TNL 27.5" 100 мм, пружинная, 9x100 мм. Регулировка предварительной нагрузки, блокировка	Rock Shox XC30 TK 27.5" 100 мм, пружинная, 9x100 мм. Регулировка предварительной нагрузки, блокировка
Конструкция вилки	Пружинная	Пружинная	Пружинная
Ход вилки, мм	100	100	100
<b>Управление</b>			
Рулевая колонка	Kenli, полуинтегрированная, ZS 44/28.6 ZS 44/30.0	Kenli, полуинтегрированная, ZS 44/28.6 ZS 44/30.0	Kenli, полуинтегрированная, ZS 44/28.6 ZS 44/30.0
Вынос руля	Format Trekking, угол: 6°, диаметр: 31,8 мм, длина: 75 мм	Format Trekking, угол: 6°, диаметр: 31,8 мм, длина: 75 мм	Format Trekking, угол: 6°, диаметр: 31,8 мм, длина: 60 мм
Руль	Format Trekking, ширина: 720 мм, подъем: 20 мм, диаметр: 31,8 мм	Format Trekking, ширина: 720 мм, подъем: 20 мм, диаметр: 31,8 мм	Format Trekking, ширина: 680 мм, подъем: 20 мм, диаметр: 31,8 мм
Грипсы	Format Lock-On	Format Lock-On	Format Lock-On
<b>Тормозная система</b>			
Тормоза	Tektro M275, 160/160мм	Shimano M805, 160/160мм	Shimano M200, 160/160мм
Тип тормозов	Дисковые гидравлические	Дисковые механические	Дисковые гидравлические
<b>Трансмиссия</b>			
Количество скоростей (комбинация звезд)	27, 3x9	24, 3x8	18, 2x9
Система шатунов	Prowheel Suolo, 40x30x22T, 170мм	Prowheel Burner, 42x32x22T, 170мм	Shimano MT210, 36x22T, 170мм
Каретка	Kenli KL-08A, картриджная	Kenli KL-08A, картриджная	Shimano BB52, внешние подшипники
Материал шатунов	Алюминий	Алюминий	Алюминий
Количество звезд в системе, комбинация передач	3: 40x30x22T	3: 42x32x22T	2: 36x22T
Количество звезд в кассете, комбинация передач	9: 11-36T	8: 11-32T	9: 11-36T
Шифтеры	Microshift TS38	Microshift TS38	Shimano Altus M2010
Передний переключатель	Shimano Altus M2000	Shimano Altus M310	Shimano Altus M2020
Задний переключатель	Shimano Altus M370	Shimano Acera M360	Shimano Acera M3000, Shadow
Трещотка / Кассета	Format M2009, 11-36T, 9-Speed	Format M3008, 11-32T, 8-Speed	Format M2009, 11-36T, 9-Speed
Цепь	KMC Z9	KMC Z8	KMC Z9
<b>Колеса</b>			
Втулка передняя	Format, пром. подшипники, 9x100 мм, эксцентрик	Format, пром. подшипники, 9x100 мм, эксцентрик	Format, пром. подшипники, 9x100 мм, эксцентрик
Втулка задняя	Format, пром. подшипники, 10x135 мм, эксцентрик	Format, пром. подшипники, 10x135 мм, эксцентрик	Format, пром. подшипники, 10x135 мм, эксцентрик
Крепление ротора	6 болтов	6 болтов	6 болтов
Материал и тип ободов	Алюминиевый двустеночный	Алюминиевый двустеночный	Алюминиевый двустеночный
Обода	Format Double Wall, 32H, Schrader	Format Double Wall, 32H, Schrader	Format Double Wall, 32H, Schrader
Покрышки	CST Jack Rabbit, 27.5x2.25"	CST Jack Rabbit, 27.5x2.25"	CST Jack Rabbit, 27.5x2.25"
Материал бортировочного шнура	Сталь	Сталь	Сталь
<b>Дополнительно</b>			
Седло	Format Trekking	Format Trekking	Format Woman/Trekking
Материал рамки седла	Сталь	Сталь	Сталь
Подседельный штырь	Format, диаметр: 30,4 мм, длина: 350 мм	Format, диаметр: 30,4 мм, длина: 350 мм	Format, диаметр: 30,4 мм, длина: 350 мм
Подседельный зажим	Format, эксцентрик, диаметр: 34,9 мм	Format, эксцентрик, диаметр: 34,9 мм	Format, эксцентрик, диаметр: 34,9 мм
Педали	Пластиковые	Пластиковые	Пластиковые
Крылья	—	—	—
Багажник	—	—	—
Подножка	—	—	—
Поддерживающие колеса	—	—	—
Звонок	—	—	—

## 7712

## 7713

## 7714

Размер колес	27.5"	27.5"	27.5"
<b>Рама</b>			
Материал рамы	Алюминиевый сплав 6061, двойной баттинг	Алюминиевый сплав 6061, двойной баттинг	Алюминиевый сплав 6061, двойной баттинг
Описание	27.5", Woman/Trekking, алюминиевый сплав 6061, двойной баттинг, внутренняя проводка, полуинтегрированная рулевая колонка	27.5", Woman/Trekking, алюминиевый сплав 6061, двойной баттинг, внутренняя проводка, полуинтегрированная рулевая колонка	27.5", Woman/Trekking, алюминиевый сплав 6061, двойной баттинг, внутренняя проводка, полуинтегрированная рулевая колонка
Ростовка	S, M	S, M	S, M
<b>Амортизация</b>			
Вилка	SR Suntour XCM HLO 27.5" 100 мм, пружинная, 9x100 мм. Регулировка предварительной нагрузки, блокировка	Format 688-TNL 27.5" 100 мм, пружинная, 9x100 мм. Регулировка предварительной нагрузки, блокировка	Format 688-TNL 27.5" 100 мм, пружинная, 9x100 мм. Регулировка предварительной нагрузки, блокировка
Конструкция вилки	Пружинная	Пружинная	Пружинная
Ход вилки, мм	100	100	100
<b>Управление</b>			
Рулевая колонка	Kenli, полуинтегрированная, ZS 44/28.6 ZS 44/30.0	Kenli, полуинтегрированная, ZS 44/28.6 ZS 44/30.0	Kenli, полуинтегрированная, ZS 44/28.6 ZS 44/30.0
Вынос руля	Format Trekking, угол: 6°, диаметр: 31,8 мм, длина: 60 мм	Format Trekking, угол: 6°, диаметр: 31,8 мм, длина: 60 мм	Format Trekking, угол: 6°, диаметр: 31,8 мм, длина: 75 мм
Руль	Format Trekking, ширина: 680 мм, подъем: 20 мм, диаметр: 31,8 мм	Format Trekking, ширина: 680 мм, подъем: 20 мм, диаметр: 31,8 мм	Format Trekking, ширина: 680 мм, подъем: 20 мм, диаметр: 31,8 мм
Грипсы	Format Lock-On	Format Lock-On	Format Lock-On
<b>Тормозная система</b>			
Тормоза	Shimano M200, 160/160 мм	Tektro M275, 160/160 мм	Shimano M805, 160/160 мм
Тип тормозов	Дисковые гидравлические	Дисковые гидравлические	Дисковые механические
<b>Трансмиссия</b>			
Количество скоростей (комбинация звезд)	18, 2x9	27, 3x9	24, 3x8
Система шатунов	Shimano MT101, 36x22T, 170 мм	Prowheel Suolo, 40x30x22T, 170 мм	Prowheel Burner, 42x32x22T, 170 мм
Каретка	Kenli KL-08A, картриджная	Kenli KL-08A, картриджная	Kenli KL-08A, картриджная
Материал шатунов	Алюминий	Алюминий	Алюминий
Количество звезд в системе, комбинация передач	2: 36x22T	3: 40x30x22T	3: 42x32x22T
Количество звезд в кассете, комбинация передач	9: 11-36T	9: 11-36T	8: 11-32T
Шифтеры	Shimano Altus M2010	Microshift TS38	Microshift TS38
Передний переключатель	Shimano Altus M2020	Shimano Altus M2000	Shimano Altus M310
Задний переключатель	Shimano Altus M2000, Shadow	Shimano Altus M370	Shimano Acera M360
Трещотка / Кассета	Format M2009, 11-36T, 9-Speed	Format M2009, 11-36T, 9-Speed	Format M3008, 11-32T, 8-Speed
Цепь	KMC Z9	KMC Z9	KMC Z8
<b>Колеса</b>			
Втулка передняя	Format, пром. подшипники, 9x100 мм, эксцентрик	Format, пром. подшипники, 9x100 мм, эксцентрик	Format, пром. подшипники, 9x100 мм, эксцентрик
Втулка задняя	Format, пром. подшипники, 10x135 мм, эксцентрик	Format, пром. подшипники, 10x135 мм, эксцентрик	Format, пром. подшипники, 10x135 мм, эксцентрик
Крепление ротора	6 болтов	6 болтов	6 болтов
Материал и тип ободов	Алюминиевый двустеночный	Алюминиевый двустеночный	Алюминиевый двустеночный
Обода	Format Double Wall, 32H, Schrader	Format Double Wall, 32H, Schrader	Format Double Wall, 32H, Schrader
Покрышки	CST Jack Rabbit, 27.5x2.25"	CST Jack Rabbit, 27.5x2.25"	CST Jack Rabbit, 27.5x2.25"
Материал бортировочного шнура	Сталь	Сталь	Сталь
<b>Дополнительно</b>			
Седло	Format Woman/Trekking	Format Woman/Trekking	Format Woman/Trekking
Материал рамки седла	Сталь	Сталь	Сталь
Подседельный штырь	Format, диаметр: 30,4 мм, длина: 350 мм	Format, диаметр: 30,4 мм, длина: 350 мм	Format, диаметр: 30,4 мм, длина: 350 мм
Подседельный зажим	Format, эксцентрик, диаметр: 34,9 мм	Format, эксцентрик, диаметр: 34,9 мм	Format, эксцентрик, диаметр: 34,9 мм
Педали	Пластиковые	Пластиковые	Пластиковые
Крылья	—	—	—
Багажник	—	—	—
Подножка	—	—	—
Поддерживающие колеса	—	—	—
Звонок	—	—	—

	2211	2221	2222
Размер колес	700C	700C	700C
<b>Рама</b>			
Материал рамы	Карбон T700	Алюминиевый сплав X6, тройной баттинг	Алюминиевый сплав X6, тройной баттинг
Описание	700C, Road, карбон, конический рулевой стакан, внутренняя проводка	700C, Road, алюминиевый сплав X6, тройной баттинг, конический рулевой стакан, внутренняя проводка, ось 142x12 мм	700C, Road, алюминиевый сплав X6, тройной баттинг, конический рулевой стакан, внутренняя проводка
Ростовка	530 мм	540, 580 мм	540, 580, 610 мм
<b>Амортизация</b>			
Вилка	Карбон	Карбон	Карбон
Конструкция вилки	Жесткая	Жесткая	Жесткая
Ход вилки, мм	—	—	—
<b>Управление</b>			
Рулевая колонка	Kenli, интегрированная, IS 42/28.6 IS 52.2/39.8 (коническая)	Kenli, интегрированная, IS 42/28.6 IS 52.2/39.8 (коническая)	Kenli, интегрированная, IS 42/28.6 IS 52.2/39.8 (коническая)
Вынос руля	Format Road, угол: -7°, диаметр: 31,8 мм, длина: 100 мм	Format Road, угол: -7°, диаметр: 31,8 мм, длина: 100 мм	Format Road, угол: -7°, диаметр: 31,8 мм, длина: 100 мм
Руль	Format Road Carbon, ширина: 420 мм, диаметр: 31,8 мм	Format Road, ширина: 420 мм, диаметр: 31,8 мм	Format Road, ширина: 420 мм, диаметр: 31,8 мм
Грипсы	Format Road	Format Road	Format Road
<b>Тормозная система</b>			
Тормоза	Tektro R525	Tektro C510 Flat Mount, 140/140мм	Tektro R525
Тип тормозов	Клещевые	Дисковые механические	Клещевые
<b>Трансмиссия</b>			
Количество скоростей (комбинация звезд)	20, 2x10	18, 2x9	16, 2x8
Система шатунов	Shimano Tiagra R4700, 52x36T, 175 мм	Shimano Sora R3000, 50x34T, 175 мм	Shimano Claris R2000, 50x34T, 175 мм
Каретка	Shimano RS500, press-fit	Shimano RS500, внешние подшипники	Shimano RS500, внешние подшипники
Материал шатунов	Алюминий	Алюминий	Алюминий
Количество звезд в системе, комбинация передач	2: 52x36T	2: 50x34T	2: 50x34T
Количество звезд в кассете, комбинация передач	10: 11-28T	9: 11-28T	8: 11-28T
Шифтеры	Shimano Tiagra R4700	Shimano Sora R3000	Shimano Claris R2000
Передний переключатель	Shimano Tiagra R4700, Brazed-On Type	Shimano Sora R3000, Brazed-On Type	Shimano Claris R2000, Brazed-On Type
Задний переключатель	Shimano Tiagra R4700	Shimano Sora R3000	Shimano Claris R2000
Трещотка / Кассета	Sram PG1030, 11-28T, 10-Speed	Sram PG950, 11-28T, 9-Speed	Sram PG820, 11-28T, 8-Speed
Цепь	KMC X10	KMC X9	KMC Z8
<b>Колеса</b>			
Втулка передняя	Novatec A361SBT, пром. подшипники, 9x100 мм, эксцентрик	Novatec D791SB-12, пром. подшипники, 12x100 мм	Format, пром. подшипники, 9x100 мм, эксцентрик
Втулка задняя	Novatec F362TSBT, пром. подшипники, 10x130 мм, эксцентрик	Novatec D792SB-X12, пром. подшипники, 12x142 мм	Format, пром. подшипники, 10x130 мм, эксцентрик
Крепление ротора	—	6 болтов	—
Материал и тип ободов	Алюминиевый двустеночный	Алюминиевый двустеночный	Алюминиевый двустеночный
Обода	Weinmann XP24, 20/24H, Presta	Weinmann XC180, 24H, Presta	Weinmann XP24, 20/24H, Presta
Покрышки	Kenda Valkyrie, 700x25C	Kenda Kriterium, 700x25C	Kenda Kriterium, 700x25C
Материал бортировочного шнура	Сталь	Сталь	Сталь
<b>Дополнительно</b>			
Седло	Format Road	Format Road	Format Road
Материал рамки седла	Хромомолибден	Хромомолибден	Хромомолибден
Подседельный штырь	Format Carbon, диаметр: 31,6 мм, длина: 350 мм	Format, диаметр: 31,6 мм, длина: 350 мм	Format, диаметр: 31,6 мм, длина: 350 мм
Подседельный зажим	Format, диаметр: 34,9 мм	Format, диаметр: 34,9 мм	Format, диаметр: 34,9 мм
Педали	—	Алюминиевые	Алюминиевые
Крылья	—	—	—
Багажник	—	—	—
Подножка	—	—	—
Поддерживающие колеса	—	—	—
Звонок	—	—	—

## 2232

## 2322

## 2323

	700C	700C	700C
<b>Размер колес</b>			
Размер колес	700C	700C	700C
<b>Рама</b>			
Материал рамы	Алюминиевый сплав 6061	Алюминиевый сплав X6, тройной баттинг	Алюминиевый сплав X6, тройной баттинг
Описание	700C, Road, алюминиевый сплав 6061, полуинтегрированная рулевая колонка	700C, CX, алюминиевый сплав X6, тройной баттинг, конический рулевой стакан, внутренняя проводка, ось 142x12 мм	700C, CX, алюминиевый сплав X6, тройной баттинг, конический рулевой стакан, внутренняя проводка
Ростовка	480, 540 мм	550 мм	470, 510, 550, 590 мм
<b>Амортизация</b>			
Вилка	Алюминиевый сплав 6061	Карбон	Карбон
Конструкция вилки	Жесткая	Жесткая	Жесткая
Ход вилки, мм	—	—	—
<b>Управление</b>			
Рулевая колонка	Kenli, полуинтегрированная, ZS 44/28.6 ZS 44/30.0	Kenli, интегрированная, IS 42/28.6 IS 52.2/39.8 (коническая)	Kenli, интегрированная, IS 42/28.6 IS 52.2/39.8 (коническая)
Вынос руля	Format Road, угол: -7°, диаметр: 25,4 мм, длина: 100 мм	Format Road, угол: -7°, диаметр: 31,8 мм, длина: 100 мм	Format Road, угол: -7°, диаметр: 31,8 мм, длина: 100 мм
Руль	Format Road, ширина: 420 мм, диаметр: 25,4 мм	Format CX, ширина: 420 мм, диаметр: 31,8 мм	Format CX, ширина: 420 мм, диаметр: 31,8 мм
Грипсы	Format Road	Format Road	Format Road
<b>Тормозная система</b>			
Тормоза	Promax RC481	Tektro C400/C510 Flat Mount, 140/140 мм	Tektro C400/C510 Flat Mount, 140/140 мм
Тип тормозов	Клещевые	Дисковые механические	Дисковые механические
<b>Трансмиссия</b>			
Количество скоростей (комбинация звезд)	14, 2x7	20, 2x10	16, 2x8
Система шатунов	Prowheel Solid, 50x34T, 170 мм	Shimano Tiagra R4700, 48x34T, 175 мм	Prowheel Solid, 50x34T, 170 мм
Каретка	Thun PASO-ML, картриджная	Shimano RS500, внешние подшипники	Thun PASO-ML, картриджная
Материал шатунов	Алюминий	Алюминий	Алюминий
Количество звезд в системе, комбинация передач	2: 50x34T	2: 48x34T	2: 50x34T
Количество звезд в кассете, комбинация передач	7: 12-28T	10: 11-34T	8: 11-32T
Шифтеры	Shimano Tourney A070	Shimano Tiagra R4700	Shimano Claris R2000
Передний переключатель	Shimano Tourney A070	Shimano Tiagra R4700	Shimano Claris R2000
Задний переключатель	Shimano Tourney A070	Shimano Tiagra R4700	Shimano Claris R2000
Трещотка / Кассета	Shimano HG201, 12-28T, 7-speed	Shimano HG500, 11-34T, 10-Speed	Format M3008, 11-32T, 8-Speed
Цепь	KMC HV500	KMC X10	KMC Z8
<b>Колеса</b>			
Втулка передняя	Format, 9x100 мм, эксцентрик	Novatec D041SB-12, пром. подшипники, 12x100 мм	Format, пром. подшипники, 9x100 мм, эксцентрик
Втулка задняя	Format, 10x130 мм, эксцентрик	Novatec D162SB-SL-X12, пром. подшипники, 12x142 мм	Format, пром. подшипники, 10x135 мм, эксцентрик
Крепление ротора	—	6 болтов	6 болтов
Материал и тип ободов	Алюминиевый двустеночный	Алюминиевый двустеночный	Алюминиевый двустеночный
Обода	Weinmann XP24, 24H, Presta Mitas Syrinx, 700x25C	Weinmann Impulse Tubeless Ready, 28H, Presta CST Pika, 700x35C	Weinmann Impulse Tubeless Ready, 28H, Presta Kenda Small Block Eight, 700x35C
Покрышки	—	—	—
Материал бортировочного шнура	Сталь	Сталь	Сталь
<b>Дополнительно</b>			
Седло	Format Road	Format CX	Format CX
Материал рамки седла	Сталь	Хромомолибден	Хромомолибден
Подседельный штырь	Format, диаметр: 27,2 мм, длина: 350 мм	Format, диаметр: 31,6 мм, длина: 350 мм	Format, диаметр: 31,6 мм, длина: 350 мм
Подседельный зажим	Format, диаметр: 31,8 мм	Format, диаметр: 34,9 мм	Format, диаметр: 34,9 мм
Педали	Алюминиевые	Алюминиевые	Алюминиевые
Крылья	—	—	—
Багажник	—	—	—
Подножка	—	—	—
Поддерживающие колеса	—	—	—
Звонок	—	—	—

## 5221 700C

## 5221 27.5

## 5222

	700C	27.5"	700C
<b>Размер колес</b>			
Размер колес	700C	27.5"	700C
<b>Рама</b>			
Материал рамы	Алюминиевый сплав X6, тройной баттинг	Алюминиевый сплав X6, тройной баттинг	4130 хромомолибден
Описание	700C, Gravel, алюминиевый сплав X6, тройной баттинг, конический рулевой стакан, внутренняя проводка	27.5", Gravel, алюминиевый сплав X6, тройной баттинг, конический рулевой стакан, внутренняя проводка	700C, Tour, 4130 Cr-mo
Ростовка	550 мм	550 мм	500, 540, 580 мм
<b>Амортизация</b>			
Вилка	Алюминиевый сплав 6061	Алюминиевый сплав 6061	4130 хромомолибден
Конструкция вилки	Жесткая	Жесткая	Жесткая
Ход вилки, мм	—	—	—
<b>Управление</b>			
Рулевая колонка	Kenli, интегрированная, IS 42/28.6 IS 52.2/39.8 (коническая)	Kenli, интегрированная, IS 42/28.6 IS 52.2/39.8 (коническая)	Kenli, полуинтегрированная, ZS 44/28.6 ZS 44/30.0
Вынос руля	Format Road, угол: -7°, диаметр: 31,8 мм, длина: 100 мм	Format Road, угол: -7°, диаметр: 31,8 мм, длина: 100 мм	Format Road, угол: -7°, диаметр: 31,8 мм, длина: 100 мм
Руль	Format CX, ширина: 420 мм, диаметр: 31,8 мм	Format CX, ширина: 420 мм, диаметр: 31,8 мм	Format CX, ширина: 420 мм, диаметр: 31,8 мм
Грипсы	Format Road	Format Road	Format Road
<b>Тормозная система</b>			
Тормоза	Tektro C400/C510 Flat Mount, 160/160 мм	Tektro C400/C510 Flat Mount, 160/160 мм	TRP Spyre, 160/160 мм
Тип тормозов	Дисковые механические	Дисковые механические	Дисковые механические
<b>Трансмиссия</b>			
Количество скоростей (комбинация звезд)	16, 2x8	16, 2x8	16, 2x8
Система шатунов	Prowheel RPL, 46x34T, 175мм	Prowheel RPL, 46x34T, 175мм	Prowheel RPL, 46x34T, 175мм
Каретка	Thun PASO-ML, картриджная	Thun PASO-ML, картриджная	Thun PASO-ML, картриджная
Материал шатунов	Алюминий	Алюминий	Алюминий
Количество звезд в системе, комбинация передач	2: 46x34T	2: 46x34T	2: 46x34T
Количество звезд в касете, комбинация передач	8: 11-32T	8: 11-32T	8: 11-32T
Шифтеры	Shimano Claris R2000	Shimano Claris R2000	Shimano Claris R2000
Передний переключатель	Shimano Claris R2000	Shimano Claris R2000	Shimano Claris R2000
Задний переключатель	Shimano Claris R2000	Shimano Claris R2000	Shimano Claris R2000
Трещотка / Кассета	Format M3008, 11-32T, 8-Speed	Format M3008, 11-32T, 8-Speed	Format M3008, 11-32T, 8-Speed
Цепь	KMC Z8	KMC Z8	KMC Z8
<b>Колеса</b>			
Втулка передняя	Format, пром. подшипники, 9x100 мм, эксцентрик	Format, пром. подшипники, 9x100 мм, эксцентрик	Format, пром. подшипники, 9x100 мм, эксцентрик
Втулка задняя	Format, пром. подшипники, 10x135 мм, эксцентрик	Format, пром. подшипники, 10x135 мм, эксцентрик	Format, пром. подшипники, 10x135 мм, эксцентрик
Крепление ротора	6 болтов	6 болтов	6 болтов
Материал и тип ободов	Алюминиевый двустеночный	Алюминиевый двустеночный	Алюминиевый двустеночный
Обода	Weinmann Impulse, 32H, Presta	Weinmann U26, 32H, Schrader	Format Double Wall, 32H, Presta
Покрышки	Innova IB-3010, 700x40C	CST Jack Rabbit, 27.5x2.10"	CST Traveller, 700x40C
Материал бортировочного шнура	Сталь	Сталь	Сталь
<b>Дополнительно</b>			
Седло	Format CX	Format CX	Format CX
Материал рамки седла	Хромомолибден	Хромомолибден	Сталь
Подседельный штырь	Format, диаметр: 31,6 мм, длина: 350 мм	Format, диаметр: 31,6 мм, длина: 350 мм	Format, диаметр: 27,2 мм, длина: 350 мм
Подседельный зажим	Format, диаметр: 34,9 мм	Format, диаметр: 34,9 мм	Интегрированный
Педали	Алюминиевые	Алюминиевые	Алюминиевые
Крылья	—	—	1
Багажник	—	—	1
Подножка	—	—	—
Поддерживающие колеса	—	—	—
Звонок	—	—	—

## 5341

## 5342

## 5343

	700C	700C	650B
Размер колес	700C	700C	650B
<b>Рама</b>			
Материал рамы	Алюминиевый сплав 6061 700C, City, алюминиевый сплав	Алюминиевый сплав 6061 700C, City, алюминиевый сплав	Алюминиевый сплав 6061 650B, City, алюминиевый сплав
Описание	6061, полуинтегрированная рулевая колонка, эксцентриковая каретка	6061, полуинтегрированная рулевая колонка	6061, полуинтегрированная рулевая колонка, эксцентриковая каретка
Ростовка	540, 580 мм	540, 580 мм	540 мм
<b>Амортизация</b>			
Вилка	Алюминиевый сплав 6061	Алюминиевый сплав 6061	Алюминиевый сплав 6061
Конструкция вилки	Жесткая	Жесткая	Жесткая
Ход вилки, мм	—	—	—
<b>Управление</b>			
Рулевая колонка	Kenli, полуинтегрированная, ZS 44/28.6 ZS 44/30.0	Kenli, полуинтегрированная, ZS 44/28.6 ZS 44/30.0	Kenli, полуинтегрированная, ZS 44/28.6 ZS 44/30.0
Вынос руля	Format City, угол: 7°, диаметр: 31,8 мм, длина: 80 мм	Format City, угол: 7°, диаметр: 31,8 мм, длина: 80 мм	Format City, угол: 7°, диаметр: 31,8 мм, длина: 80 мм
Руль	Format City, ширина: 680 мм, диаметр: 31,8 мм	Format City, ширина: 680 мм, диаметр: 31,8 мм	Format City, ширина: 680 мм, диаметр: 31,8 мм
Грипсы	Format Lock-On	Format Lock-On	Format Lock-On
<b>Тормозная система</b>			
Тормоза	Shimano TX805, 160/160 мм	Tektro M280, 160/160 мм	Tektro M280, 160/160 мм
Тип тормозов	Дисковые механические	Дисковые механические	Дисковые механические
<b>Трансмиссия</b>			
Количество скоростей (комбинация звезд)	8, 1x8	16, 2x8	1, 1x1
Система шатунов	Prowheel Chariot-611A, 39T, 175мм	Prowheel RPL, 46x34T	Prowheel Solid, 44T
Каретка	Thun PASO-ML, картриджная	Thun PASO-ML, картриджная	Thun PASO-ML, картриджная
Материал шатунов	Алюминий	Алюминий	Алюминий
Количество звезд в системе, комбинация передач	1: 39T	2: 46x34T	1: 44T
Количество звезд в кассете, комбинация передач	8: 18T	8: 11-32T	1: 15T
Шифтеры	Shimano Alfine S503	Microshift R758	—
Передний переключатель	—	Microshift R252-B	—
Задний переключатель	—	Shimano Claris R2000	—
Трещотка / Кассета	18T	Format M3008, 11-32T, 8-Speed	15T
Цепь	KMC Z1	KMC Z8	KMC Z1
<b>Колеса</b>			
Втулка передняя	Format, 9x100 мм, эксцентрик	Format, пром. подшипники, 9x100 мм, эксцентрик	Format, пром. подшипники, 9x100 мм, эксцентрик
Втулка задняя	Shimano Nexus C6000-8V планетарная, 10x135 мм, гайки	Format, пром. подшипники, 10x135 мм, эксцентрик	Format, пром. подшипники, 10x135 мм, эксцентрик
Крепление ротора	Center lock	6 болтов	6 болтов
Материал и тип ободов	Алюминиевый двустеночный	Алюминиевый двустеночный	Алюминиевый двустеночный
Обода	Weinmann Impulse, 32H, Presta	Weinmann Impulse, 32H, Presta	Weinmann U26, 32H, Schrader
Покрышки	CST Traveller, 700x40C	CST Traveller, 700x40C	WTB Thickslick, 27.5x1.95"
Материал бортировочного шнура	Сталь	Сталь	Сталь
<b>Дополнительно</b>			
Седло	Format City	Format City	Format City
Материал рамки седла	Сталь	Сталь	Сталь
Подседельный штырь	Format, диаметр: 31,6 мм, длина: 350 мм	Format, диаметр: 31,6 мм, длина: 350 мм	Format, диаметр: 31,6 мм, длина: 350 мм
Подседельный зажим	Format, эксцентрик, диаметр: 34,9 мм	Format, эксцентрик, диаметр: 34,9 мм	Format, эксцентрик, диаметр: 34,9 мм
Педали	Пластиковые	Пластиковые	Пластиковые
Крылья	—	—	—
Багажник	—	—	—
Подножка	—	—	—
Поддерживающие колеса	—	—	—
Звонок	—	—	—



	5352	5512	5522
Размер колес	27.5"	26"	26"
<b>Рама</b>			
Материал рамы	Алюминиевый сплав 6061	Алюминиевый сплав 6061	Алюминиевый сплав 6061
Описание	27.5", City/Tandem, алюминиевый сплав 6061, полуинтегрированная рулевая колонка, конический рулевой стакан	26", City/Cruiser, алюминиевый сплав 6061	26", City/Cruiser, алюминиевый сплав 6061
Ростовка	One size	One size	One size
<b>Амортизация</b>			
Вилка	SR Suntour XCM HLO 27.5" 120 мм, пружинная, коническая, 9x100 мм. Регулировка предварительной нагрузки, блокировка	Сталь	Сталь
Конструкция вилки	Пружинная	Жесткая	Жесткая
Ход вилки, мм	120	—	—
<b>Управление</b>			
Рулевая колонка	Несо, полуинтегрированная, ZS 44/28.6 ZS 56/39.8 (коническая)	Kenli, внешние чашки, резьбовая, 25.4x34x30	Kenli, внешние чашки, резьбовая, 25.4x34x30
Вынос руля	Format Tandem, угол: 7°, диаметр: 31,8 мм, длина: 90 мм/155-200 мм	Format Cruiser, угол: 30°, диаметр: 25,4 мм, длина: 80 мм	Format Cruiser, угол: 30°, диаметр: 25,4 мм, длина: 80 мм
Руль	Format Tandem, ширина: 720 мм, подъем: 25 мм, диаметр: 31,8 мм	Format Cruiser, ширина: 670 мм, диаметр: 25,4 мм	Format Cruiser, ширина: 670 мм, диаметр: 25,4 мм
Грипсы	Format Lock-On	Format Cruiser	Format Cruiser
<b>Тормозная система</b>			
Тормоза	X-Spark M220, 180/180мм	Ножной	Ножной
Тип тормозов	Дисковые гидравлические	Ножной	Ножной
<b>Трансмиссия</b>			
Количество скоростей (комбинация звезд)	27, 3x9	3, 1x3	3, 1x3
Система шатунов	Prowheel Pioneer-201, 48x38x28T, 170мм	Samox SAC18, 38T, 170 мм	Samox SAC18, 38T, 170 мм
Каретка	Kenli KL-08A, картриджная	Thun PASO-ML, картриджная	Thun PASO-ML, картриджная
Материал шатунов	Алюминий	Алюминий	Алюминий
Количество звезд в системе, комбинация передач	3: 48x38x28T	1: 38T	1: 38T
Количество звезд в кассете, комбинация передач	9: 11-36T	3: 18T	3: 18T
Шифтеры	Shimano Altus M2000	Shimano Nexus 3S41E	Shimano Nexus 3S41E
Передний переключатель	Shimano Altus M371	—	—
Задний переключатель	Shimano Altus M2000, Shadow	—	—
Трещотка / Кассета	Format M2009, 11-36T, 9-speed	18T	18T
Цепь	KMC Z99/Z510HX	KMC Z1	KMC Z1
<b>Колеса</b>			
Втулка передняя	Format, пром. подшипники, 9x100 мм, эксцентрик	Format, 3/8"x100 мм, гайки Shimano Nexus 3R40 планетарная,	Format, 3/8"x100 мм, гайки Shimano Nexus 3R40 планетарная,
Втулка задняя	Format, пром. подшипники, 10x135 мм, эксцентрик	10x120 мм, гайки	10x120 мм, гайки
Крепление ротора	6 болтов	—	—
Материал и тип ободов	Алюминиевый двустеночный	Алюминиевый	Алюминиевый
Обода	Weinmann U32 Disc, 32H, Schrader	Weinmann Amuz, 36H, Schrader	Weinmann Amuz, 36H, Schrader
Покрышки	CST Jack Rabbit, 27,5x2.25"	Mitas Cityhopper, 26x2.25"	Mitas Cityhopper, 26x2.25"
Материал бортировочного шнура	Сталь	Сталь	Сталь
<b>Дополнительно</b>			
Седло	Format City	Format Cruiser	Format Cruiser
Материал рамки седла	Сталь	Сталь	Сталь
Подседельный штырь	Format, диаметр: 27,2 мм, длина: 350 мм	Format, диаметр: 27,2 мм, длина: 350 мм	Format, диаметр: 27,2 мм, длина: 350 мм
Подседельный зажим	Format, эксцентрик, диаметр: 31,8 мм	Format, диаметр: 31,8 мм	Format, диаметр: 31,8 мм
Педали	Алюминиевые	Алюминиевые	Алюминиевые
Крылья	—	1	1
Багажник	—	—	—
Подножка	—	1	1
Поддерживающие колеса	—	—	—
Звонок	—	—	—

## 7732

## 7733

## 9212

	26"	26"	26"
Размер колес	26"	26"	26"
Рама			
Материал рамы	Алюминиевый сплав 6061	Алюминиевый сплав 6061	Алюминиевый сплав 6061
Описание	26", Woman/City, алюминиевый сплав 6061	26", Woman/City, алюминиевый сплав 6061	26", Gravity/4X, алюминиевый сплав 6061, двойной баттинг, полуинтегрированная рулевая колонка, конический рулевой стакан, ЧПУ-обработка деталей, крепление успокоителя ISCG05 M
Ростовка	One size	One size	
Амортизация			
Вилка	Сталь	Сталь	Manitou Circus Expert, коническая, ось 20x110 Hex TA. Регулировка предварительной нагрузки и отскока
Конструкция вилки	Жесткая	Жесткая	Пружинная
Ход вилки, мм	—	—	100 мм
Управление			
Рулевая колонка	Kenli, внешние чашки, резьбовая, 25.4x34x30	Kenli, внешние чашки, резьбовая, 25.4x34x30	Neco, полуинтегрированная, ZS 44/28.6 ZS 56/39.8 (коническая)
Вынос руля	Format Woman City, диаметр: 25,4 мм, длина: 90 мм	Format Woman City, диаметр: 25,4 мм, длина: 90 мм	Format Gravity, угол: 0°, диаметр: 31,8 мм, длина: 40 мм
Руль	Format Woman City, ширина: 600 мм, подъем: 70 мм, диаметр: 25,4 мм	Format Woman City, ширина: 600 мм, подъем: 70 мм, диаметр: 25,4 мм	Format Gravity, ширина: 740 мм, подъем: 50 мм, диаметр: 31,8 мм
Грипсы	Format Woman	Format Woman	Format Lock-On
Тормозная система			
Тормоза	Promax TX-125L	Promax TX-125L	Sram Level (задний), 160 мм
Тип тормозов	V-brake	V-brake	Дисковый гидравлический
Трансмиссия			
Количество скоростей (комбинация звезд)	3, 1x3	7, 1x7	1, 1x1
Система шатунов	Prowheel A38(92), 38T, 170 мм	Prowheel Q36PP, 36T, 170 мм	SR Suntour Zeron, 32T, 170 мм
Каретка	Thun PASO-ML, картриджная	Thun PASO-ML, картриджная	SR Suntour, внешние подшипники
Материал шатунов	Алюминий	Алюминий	Алюминий
Количество звезд в системе, комбинация передач	1: 38T	1: 36T	1: 32T
Количество звезд в кассете, комбинация передач	3: 18T	7: 14-28T	1: 14T
Шифтеры	Shimano Nexus 3S41E	Shimano RS35	—
Передний переключатель	—	—	—
Задний переключатель	—	Shimano Altus M310	—
Трещотка / Кассета	18T	Shimano TZ500, 14-28T, 7-speed	14T
Цепь	KMC Z1	KMC Z7	KMC Z610HX
Колеса			
Втулка передняя	Format, 9x100 мм, эксцентрик	Format, 9x100 мм, эксцентрик	Novatec DH61SB-20, пром. подшипники, 20x110 мм
Втулка задняя	Shimano Nexus 3R41 планетарная, 10x120 мм, гайки	Format, 10x135 мм, эксцентрик	Novatec D162SB-SL-X12, пром. подшипники, 12x142 мм
Крепление ротора	—	—	6 болтов
Материал и тип ободов	Алюминиевый двустеночный	Алюминиевый двустеночный	Алюминиевый двустеночный
Обода	Weinmann XTB26, 32H, Schrader	Weinmann XTB26, 32H, Schrader	Weinmann Disc Bull, 32H, Schrader
Покрышки	Mitas Cityhopper Classic, 26x2.25"	Mitas Cityhopper Classic, 26x2.0"	Maxxis DTH, 26x2.30"
Материал бортировочного шнура	Сталь	Сталь	Кевлар
Дополнительно			
Седло	Format Woman City	Format Woman City	Format BMX Pivotal
Материал рамки седла	Сталь	Сталь	Пластик
Подседельный штырь	Format, диаметр: 27,2 мм, длина: 350 мм	Format, диаметр: 27,2 мм, длина: 350 мм	Format Pivotal, диаметр: 31,6 мм, длина: 250 мм
Подседельный зажим	Format, эксцентрик, диаметр: 31,8 мм	Format, эксцентрик, диаметр: 31,8 мм	Format, диаметр: 34,9 мм
Педали	Алюминиевые	Алюминиевые	Пластиковые
Крылья	1	1	—
Багажник	—	—	—
Подножка	1	1	—
Поддерживающие колеса	—	—	—
Звонок	—	—	—

## 9213

## 3213

## 3214

	26"	20"	20"
<b>Размер колес</b>			
Размер колес	26"	20"	20"
<b>Рама</b>			
Материал рамы	Алюминиевый сплав 6061	4130 хромомолибден	Сталь
Описание	26", Gravity/4X, алюминиевый сплав 6061, двойной баттинг, интегрированная рулевая колонка, конический рулевой стакан, ЧПУ-обработка деталей, крепление успокоителя ISCG05	20", Gravity/BMX, 4130 хромомолибден, интегрированная рулевая колонка, spanish-каретка	20", Gravity/BMX, сталь, интегрированная рулевая колонка, spanish-каретка
<b>Ростовка</b>			
Ростовка	M	20.6"	20.6"
<b>Амортизация</b>			
Вилка	Format 690-TNL 26" 100 мм, пружинная, 9x100 мм. Регулировка предварительной нагрузки, блокировка	4130 хромомолибден	Сталь
Конструкция вилки	Пружинная	Жесткая	Жесткая
Ход вилки, мм	100 мм	—	—
<b>Управление</b>			
Рулевая колонка	Kenli, интегрированная, IS 42/28.6 S 52.2/30.0 (коническая)	Neco, интегрированная, IS 42/28.6 S 42/30.0	Neco, интегрированная, IS 42/28.6 S 42/30.0
Вынос руля	Format Gravity, угол: 0°, диаметр: 31,8 мм, длина: 40 мм	Format BMX, угол: 15°, диаметр: 22,2 мм, длина: 50 мм	Format BMX, угол: 15°, диаметр: 22,2 мм, длина: 50 мм
Руль	Format Gravity, ширина: 740 мм, подъем: 50 мм, диаметр: 31,8 мм	Format BMX, ширина: 735 мм, подъем: 230 мм, диаметр: 22,2 мм	Format BMX, ширина: 735 мм, подъем: 230 мм, диаметр: 22,2 мм
Грипсы	Format Lock-On	Format BMX	Format BMX
<b>Тормозная система</b>			
Тормоза	Tektro M275, 160/160 мм	Tektro 907A	Tektro 907A
Тип тормозов	Дисковые механические	U-brake	U-brake
<b>Трансмиссия</b>			
Количество скоростей (комбинация звезд)	8, 1x8	1, 1x1	1, 1x1
Система шатунов	Prowheel CHARM, 32T, 170 мм	Samox BFC-823S, 25T alloy, 170 мм	Samox BFC-23S, 25T steel, 170 мм
Каретка	Thun PASO-ML, картриджная	Samox SB-19	Spanish AX02-SB
Материал шатунов	Алюминий	Хромомолибден	Сталь
Количество звезд в системе, комбинация передач	1: 32T	1: 25T	1: 25T
Количество звезд в кассете, комбинация передач	8: 11-32T	1: 9T	1: 9T
Шифтеры	LTWOO V5008	—	—
Передний переключатель	—	—	—
Задний переключатель	LTWOO V5008	—	—
Трещотка / Кассета	Format M3008, 11-32T, 8-speed	9T	9T
Цепь	KMC Z8	KMC HL1	KMC Z1
<b>Колеса</b>			
Втулка передняя	Format, пром. подшипники, 9x100 мм, эксцентрик	КТ, пром. подшипники, 3/8"x100 мм, болты	Format BMX, пром. подшипники, 3/8"x100 мм, гайки
Втулка задняя	Format, пром. подшипники, 10x135 мм, эксцентрик	КТ, пром. подшипники, 14x110 мм, болты	Format BMX, пром. подшипники, 14x110 мм, гайки
Крепление ротора	6 болтов	—	—
Материал и тип ободов	Алюминиевый двустеночный	Алюминиевый двустеночный	Алюминиевый двустеночный
Обода	Weinmann Disc Bull, 32H, Schrader	Weinmann Bravia, 36H, Schrader	Weinmann Bravia, 36H, Schrader
Покрышки	Kenda K-RAD, 26x2.30"	Maxxis Gifter, 20x2.30"	Innova IA-2128, 20x2.20"
Материал бортировочного шнура	Сталь	Кевлар	Сталь
<b>Дополнительно</b>			
Седло	Format BMX Pivotal	Format BMX Pivotal	Format BMX Pivotal
Материал рамки седла	Пластик	Пластик	Пластик
Подседельный штырь	Format Pivotal, диаметр: 31,6 мм, длина: 250 мм	Format Pivotal, диаметр: 25,4 мм, длина: 200 мм	Format Pivotal, диаметр: 25,4 мм, длина: 200 мм
Подседельный зажим	Format, диаметр: 34,9 мм	Интегрированный	Интегрированный
Педали	Пластиковые	Пластиковые	Пластиковые
Крылья	—	—	—
Багажник	—	—	—
Подножка	—	—	—
Поддерживающие колеса	—	—	—
Звонок	—	—	—

	<b>3215</b>	<b>6612</b>	<b>6412</b>
Размер колес	20"	24"	26"
<b>Рама</b>			
Материал рамы	Сталь	Алюминиевый сплав 6061	Алюминиевый сплав 6061
Описание	20", Gravity/BMX, сталь, интегрированная рулевая колонка, spanish-каретка	24", Junior, алюминиевый сплав 6061	26", Junior, алюминиевый сплав 6061
Ростовка	20"	One size	One size
<b>Амортизация</b>			
Вилка	Сталь	SR Suntour XCT-JR 24" 80 мм, пружинная, 9x100 мм. Регулировка предварительной нагрузки	SR Suntour XCE DS 26" 100 мм, пружинная, 9x100 мм. Регулировка предварительной нагрузки
Конструкция вилки	Жесткая	Пружинная	Пружинная
Ход вилки, мм	—	80мм	100
<b>Управление</b>			
Рулевая колонка	Несо, интегрированная, IS 42/28.6 IS 42/30.0	Kenli, полуинтегрированная, ZS 44/28.6 ZS 44/30.0	Kenli, внешние чашки, безрезьбовая, 1 1/8"x34x30
Вынос руля	Format BMX, угол: 15°, диаметр: 22,2 мм, длина: 50 мм	Format Junior, угол: 0°, диаметр: 31,8 мм, длина: 55 мм	Format Junior, угол: 7°, диаметр: 31,8 мм, длина: 60 мм
Руль	Format BMX, ширина: 735 мм, подъем: 230 мм, диаметр: 22, 2 мм	Format Junior, ширина: 640 мм, подъем: 30 мм, диаметр: 31,8 мм	Format Junior, ширина: 640 мм, подъем: 0 мм, диаметр: 31,8 мм
Грипсы	Format BMX	Format Junior	Format Junior
<b>Тормозная система</b>			
Тормоза	Tektro 907A	Tektro M275, 160/160 мм	Tektro M275, 160/160 мм
Тип тормозов	U-brake	Дисковые гидравлические	Дисковые гидравлические
<b>Трансмиссия</b>			
Количество скоростей (комбинация звезд)	1, 1x1	8, 1x8	8, 1x8
Система шатунов	Samox BFC-23S, 25T steel, 170мм	Samox SAC13PP, 32T, 152мм	Prowheel V32PP, 32T, 152мм
Каретка	Spanish AX02-SB	Kenli KL-08A, картриджная	Kenli KL-08A, картриджная
Материал шатунов	Сталь	Алюминий	Алюминий
Количество звезд в системе, комбинация передач	1: 25T	1: 32T	1: 32T
Количество звезд в касете, комбинация передач	1: 9T	8: 11-32T	8: 11-32T
Шифтеры	—	Microshift TS38	Microshift TS38
Передний переключатель	—	—	—
Задний переключатель	—	Shimano Tourney TX800	Shimano TX800
Трещотка / Кассета	9T	Format M3008, 11-32T, 8-speed	Format M3008, 11-32T, 8-speed
Цепь	KMC Z1	KMC Z8	KMC Z8
<b>Колеса</b>			
Втулка передняя	Format BMX, пром. подшипники, 3/8"x100 мм, гайки	Format, 9x100 мм, эксцентрик	Format, 9x100 мм, эксцентрик
Втулка задняя	Format BMX, пром. подшипники, 14x110 мм, гайки	Format, 10x135 мм, эксцентрик	Format, 10x135 мм, эксцентрик
Крепление ротора	—	6 болтов	6 болтов
Материал и тип ободов	Алюминиевый двустеночный	Алюминиевый двустеночный	Алюминиевый двустеночный
Обода	Weinmann Bravia, 36H, Schrader	Weinmann U26, 32H, Schrader	Format Double Wall, 32H, Schrader
Покрышки	Innova IA-2128, 20x2.20"	Kenda Slant Six, 24x2.6"	Kenda Small Block Eight, 26x2.10"
Материал бортировочного шнура	Сталь	Сталь	Сталь
<b>Дополнительно</b>			
Седло	Format BMX Combo	Format Junior	Format Junior
Материал рамки седла	Пластик	Сталь	Сталь
Подседельный штырь	Format Combo, диаметр: 25,4 мм, длина: 150 мм	Format, диаметр: 31,6 мм, длина: 300 мм	Format, диаметр: 27,2 мм, длина: 300 мм
Подседельный зажим	Format, диаметр: 28,6 мм	Format, эксцентрик, диаметр: 34,9 мм	Format, эксцентрик, диаметр: 31,8 мм
Педали	Пластиковые	Пластиковые	Пластиковые
Крылья	—	—	—
Багажник	—	—	—
Подножка	—	—	1
Поддерживающие колеса	—	—	—
Звонок	—	—	—

## 6422

## 6413

## 6423

	26"	24"	24"
<b>Размер колес</b>			
Размер колес	26"	24"	24"
<b>Рама</b>			
Материал рамы	Алюминиевый сплав 6061	Алюминиевый сплав 6061	Алюминиевый сплав 6061
Описание	26", Junior, алюминиевый сплав 6061	24", Junior, алюминиевый сплав 6061	24", Junior, алюминиевый сплав 6061
Ростовка	One size	One size	One size
<b>Амортизация</b>			
Вилка	SR Suntour XCE DS 26" 100 мм, пружинная, 9x100 мм. Регулировка предварительной нагрузки	SR Suntour XCT DS 24" 50 мм, пружинная, 9x100 мм. Регулировка предварительной нагрузки	SR Suntour XCT DS 24" 50 мм, пружинная, 9x100 мм. Регулировка предварительной нагрузки
Конструкция вилки	Пружинная	Пружинная	Пружинная
Ход вилки, мм	100	50	50
<b>Управление</b>			
Рулевая колонка	Kenli, внешние чашки, безрезьбовая, 1 1/8"x34x30	Kenli, внешние чашки, безрезьбовая, 1 1/8"x34x30	Kenli, внешние чашки, безрезьбовая, 1 1/8"x34x30
Вынос руля	Format Junior, угол: 7°, диаметр: 31,8 мм, длина: 60 мм	Format Junior, угол: 7°, диаметр: 31,8 мм, длина: 60 мм	Format Junior, угол: 7°, диаметр: 31,8 мм, длина: 60 мм
Руль	Format Junior, ширина: 640 мм, подъем: 0 мм, диаметр: 31,8 мм	Format Junior, ширина: 620 мм, подъем: 30 мм, диаметр: 31,8 мм	Format Junior, ширина: 620 мм, подъем: 30 мм, диаметр: 31,8 мм
Грипсы	Format Junior	Format Junior	Format Junior
<b>Тормозная система</b>			
Тормоза	Tektro M275, 160/160 мм	Tektro M280, 160/160 мм	Tektro M280, 160/160 мм
Тип тормозов	Дисковые гидравлические	Дисковые механические	Дисковые механические
<b>Трансмиссия</b>			
Количество скоростей (комбинация звезд)	8, 1x8	7, 1x7	7, 1x7
Система шатунов	Prowheel V32PP, 32T, 152 мм	Prowheel V32PP, 32T, 152 мм	Prowheel V32PP, 32T, 152 мм
Каретка	Kenli KL-08A, картриджная	Kenli KL-08A, картриджная	Kenli KL-08A, картриджная
Материал шатунов	Алюминий	Алюминий	Алюминий
Количество звезд в системе, комбинация передач	1: 32T	1: 32T	1: 32T
Количество звезд в кассете, комбинация передач	8: 11-32T	7: 14-28T	7: 14-28T
Шифтеры	Microshift TS38	Sun Race DLM33	Sun Race DLM33
Передний переключатель	—	—	—
Задний переключатель	Shimano TX800	Shimano TY300	Shimano TY300
Трещотка / Кассета	Format M3008, 11-32T, 8-speed	Shimano TZ500, 14-28T, 7-speed	Shimano TZ500, 14-28T, 7-speed
Цепь	KMC Z8	KMC HV500	KMC HV500
<b>Колеса</b>			
Втулка передняя	Format, 9x100 мм, эксцентрик	Format, 9x100 мм, эксцентрик	Format, 9x100 мм, эксцентрик
Втулка задняя	Format, 10x135 мм, эксцентрик	Format, 10x135 мм, эксцентрик	Format, 10x135 мм, эксцентрик
Крепление ротора	6 болтов	6 болтов	6 болтов
Материал и тип ободов	Алюминиевый двустеночный	Алюминиевый двустеночный	Алюминиевый двустеночный
Обода	Format Double Wall, 32H, Schrader	Format Double Wall, 32H, Schrader	Format Double Wall, 32H, Schrader
Покрышки	Kenda Small Block Eight, 26x2.10"	Kenda Small Block Eight, 24x2.10"	Kenda Small Block Eight, 24x2.10"
Материал бортировочного шнура	Сталь	Сталь	Сталь
<b>Дополнительно</b>			
Седло	Format Junior	Format Junior	Format Junior
Материал рамки седла	Сталь	Сталь	Сталь
Подседельный штырь	Format, диаметр: 27,2 мм, длина: 300 мм	Format, диаметр: 27,2 мм, длина: 300 мм	Format, диаметр: 27,2 мм, длина: 300 мм
Подседельный зажим	Format, эксцентрик, диаметр: 31,8 мм	Format, эксцентрик, диаметр: 31,8 мм	Format, эксцентрик, диаметр: 31,8 мм
Педали	Пластиковые	Пластиковые	Пластиковые
Крылья	—	—	—
Багажник	—	—	—
Подножка	1	1	1
Поддерживающие колеса	—	—	—
Звонок	—	—	—

## 6414

## 6424

## 7412

	24"	24"	20"
<b>Размер колес</b>			
Размер колес	24"	24"	20"
<b>Рама</b>			
Материал рамы	Алюминиевый сплав 6061	Алюминиевый сплав 6061	Алюминиевый сплав 6061
Описание	24", Junior, алюминиевый сплав 6061	24", Junior, алюминиевый сплав 6061	20", Junior, алюминиевый сплав 6061
Ростовка	One size	One size	One size
<b>Амортизация</b>			
Вилка	Алюминиевый сплав 6061	Алюминиевый сплав 6061	SR Suntour XCT JR 20" 40 мм, пружинная, 9x100 мм. Регулировка предварительной нагрузки
Конструкция вилки	Жесткая	Жесткая	Пружинная
Ход вилки, мм	—	—	40
<b>Управление</b>			
Рулевая колонка	Kenli, внешние чашки, безрезьбовая, 1 1/8"x34x30	Kenli, внешние чашки, безрезьбовая, 1 1/8"x34x30	Kenli, внешние чашки, безрезьбовая, 1 1/8"x34x30
Вынос руля	Format Junior, угол: 7°, диаметр: 31,8 мм, длина: 60 мм	Format Junior, угол: 7°, диаметр: 31,8 мм, длина: 60 мм	Format Junior, угол: 7°, диаметр: 31,8 мм, длина: 50 мм
Руль	Format Junior, ширина: 620 мм, подъем: 30 мм, диаметр: 31,8 мм	Format Junior, ширина: 620 мм, подъем: 30 мм, диаметр: 31,8 мм	Format Junior, ширина: 540 мм, подъем: 30 мм, диаметр: 31,8 мм
Грипсы	Format Junior	Format Junior	Format Junior
<b>Тормозная система</b>			
Тормоза	Tektro M280, 160/160 мм	Tektro M280, 160/160 мм	Tektro M280, 160/160 мм
Тип тормозов	Дисковые механические	Дисковые механические	Дисковые механические
<b>Трансмиссия</b>			
Количество скоростей (комбинация звезд)	7, 1x7	7, 1x7	7, 1x7
Система шатунов	Prowheel V32PP, 32T, 152 мм	Prowheel V32PP, 32T, 152 мм	Prowheel V32PP, 32T, 140 мм
Каретка	Kenli KL-08A, картриджная	Kenli KL-08A, картриджная	Kenli KL-08A, картриджная
Материал шатунов	Алюминий	Алюминий	Алюминий
Количество звезд в системе, комбинация передач	1: 32T	1: 32T	1: 32T
Количество звезд в кассете, комбинация передач	7: 14-28T	7: 14-28T	7: 14-28T
Шифтеры	Sun Race DLM33	Sun Race DLM33	Sun Race DLM33
Передний переключатель	—	—	—
Задний переключатель	Shimano TY300	Shimano TY300	Shimano FT35D
Трещотка / Кассета	Shimano TZ500, 14-28T, 7-speed	Shimano TZ500, 14-28T, 7-speed	Format KDF-711, 14-28T, 7-speed
Цепь	KMC HV500	KMC HV500	KMC HV500
<b>Колеса</b>			
Втулка передняя	Format, 9x100 мм, эксцентрик	Format, 9x100 мм, эксцентрик	Format, 9x100 мм, эксцентрик
Втулка задняя	Format, 10x135 мм, эксцентрик	Format, 10x135 мм, эксцентрик	Format, 10x135 мм, эксцентрик
Крепление ротора	6 болтов	6 болтов	6 болтов
Материал и тип ободов	Алюминиевый двустеночный	Алюминиевый двустеночный	Алюминиевый двустеночный
Обода	Format Double Wall, 32H, Schrader	Format Double Wall, 32H, Schrader	Format Double Wall, 28H, Schrader
Покрышки	Kenda Small Block Eight, 24x2.10"	Kenda Small Block Eight, 24x2.10"	Kenda Small Block Eight, 20x2.10"
Материал бортировочного шнура	Сталь	Сталь	Сталь
<b>Дополнительно</b>			
Седло	Format Junior	Format Junior	Format Junior
Материал рамки седла	Сталь	Сталь	Сталь
Подседельный штырь	Format, диаметр: 27,2 мм, длина: 300 мм	Format, диаметр: 27,2 мм, длина: 300 мм	Format, диаметр: 27,2 мм, длина: 250 мм
Подседельный зажим	Format, эксцентрик, диаметр: 31,8 мм	Format, эксцентрик, диаметр: 31,8 мм	Format, эксцентрик, диаметр: 31,8 мм
Педали	Пластиковые	Пластиковые	Пластиковые
Крылья	—	—	—
Багажник	—	—	—
Подножка	1	1	1
Поддерживающие колеса	—	—	—
Звонок	—	—	—

## 7422

## 7413

## 7423

Размер колес	20"	20"	20"
<b>Рама</b>			
Материал рамы	Алюминиевый сплав 6061	Алюминиевый сплав 6061	Алюминиевый сплав 6061
Описание	20", Junior, алюминиевый сплав 6061	20", Junior, алюминиевый сплав 6061	20", Junior, алюминиевый сплав 6061
Ростовка	One size	One size	One size
<b>Амортизация</b>			
Вилка	SR Suntour XCT JR 20" 40 мм, пружинная, 9x100 мм. Регулировка предварительной нагрузки	Алюминиевый сплав 6061	Алюминиевый сплав 6061
Конструкция вилки	Пружинная	Жесткая	Жесткая
Ход вилки, мм	40	—	—
<b>Управление</b>			
Рулевая колонка	Kenli, внешние чашки, безрезьбовая, 1 1/8"x34x30	Kenli, внешние чашки, безрезьбовая, 1 1/8"x34x30	Kenli, внешние чашки, безрезьбовая, 1 1/8"x34x30
Вынос руля	Format Junior, угол: 7°, диаметр: 31,8 мм, длина: 50 мм	Format Junior, угол: 7°, диаметр: 31,8 мм, длина: 50 мм	Format Junior, угол: 7°, диаметр: 31,8 мм, длина: 50 мм
Руль	Format Junior, ширина: 540 мм, подъем: 30 мм, диаметр: 31,8 мм	Format Junior, ширина: 540 мм, подъем: 30 мм, диаметр: 31,8 мм	Format Junior, ширина: 540 мм, подъем: 30 мм, диаметр: 31,8 мм
Грипсы	Format Junior	Format Junior	Format Junior
<b>Тормозная система</b>			
Тормоза	Tektro M280, 160/160 мм	Tektro M280, 160/160 мм	Tektro M280, 160/160 мм
Тип тормозов	Дисковые механические	Дисковые механические	Дисковые механические
<b>Трансмиссия</b>			
Количество скоростей (комбинация звезд)	7, 1x7	7, 1x7	7, 1x7
Система шатунов	Prowheel V32PP, 32T, 140 мм	Prowheel V32PP, 32T, 140 мм	Prowheel V32PP, 32T, 140 мм
Каретка	Kenli KL-08A, картриджная	Kenli KL-08A, картриджная	Kenli KL-08A, картриджная
Материал шатунов	Алюминий	Алюминий	Алюминий
Количество звезд в системе, комбинация передач	1: 32T	1: 32T	1: 32T
Количество звезд в кассете, комбинация передач	7: 14-28T	7: 14-28T	7: 14-28T
Шифтеры	Sun Race DLM33	Sun Race DLM33	Sun Race DLM33
Передний переключатель	—	—	—
Задний переключатель	Shimano FT35D	Shimano FT35D	Shimano FT35D
Трещотка / Кассета	Format KDF-711, 14-28T, 7-speed	Format KDF-711, 14-28T, 7-speed	Format KDF-711, 14-28T, 7-speed
Цепь	KMC HV500	KMC HV500	KMC HV500
<b>Колеса</b>			
Втулка передняя	Format, 9x100 мм, эксцентрик	Format, 9x100 мм, эксцентрик	Format, 9x100 мм, эксцентрик
Втулка задняя	Format, 10x135 мм, эксцентрик	Format, 10x135 мм, эксцентрик	Format, 10x135 мм, эксцентрик
Крепление ротора	6 болтов	6 болтов	6 болтов
Материал и тип ободов	Алюминиевый двустеночный	Алюминиевый двустеночный	Алюминиевый двустеночный
Обода	Format Double Wall, 28H, Schrader	Format Double Wall, 28H, Schrader	Format Double Wall, 28H, Schrader
Покрышки	Kenda Small Block Eight, 20x2.10"	Kenda Small Block Eight, 20x2.10"	Kenda Small Block Eight, 20x2.10"
Материал бортировочного шнура	Сталь	Сталь	Сталь
<b>Дополнительно</b>			
Седло	Format Junior	Format Junior	Format Junior
Материал рамки седла	Сталь	Сталь	Сталь
Подседельный штырь	Format, диаметр: 27,2 мм, длина: 250 мм	Format, диаметр: 27,2 мм, длина: 250 мм	Format, диаметр: 27,2 мм, длина: 250 мм
Подседельный зажим	Format, эксцентрик, диаметр: 31,8 мм	Format, эксцентрик, диаметр: 31,8 мм	Format, эксцентрик, диаметр: 31,8 мм
Педали	Пластиковые	Пластиковые	Пластиковые
Крылья	—	—	—
Багажник	—	—	—
Подножка	1	1	1
Поддерживающие колеса	—	—	—
Звонок	—	—	—

## 7414

## 7424

Размер колес	20"	20"
<b>Рама</b>		
Материал рамы	Алюминиевый сплав 6061	Алюминиевый сплав 6061
Описание	20", Junior, алюминиевый сплав 6061	20", Junior, алюминиевый сплав 6061
Ростовка	One size	One size
<b>Амортизация</b>		
Вилка	Алюминиевый сплав 6061	Алюминиевый сплав 6061
Конструкция вилки	Жесткая	Жесткая
Ход вилки, мм	—	—
<b>Управление</b>		
Рулевая колонка	Kenli, внешние чашки, безрезьбовая, 1 1/8"x34x30	Kenli, внешние чашки, безрезьбовая, 1 1/8"x34x30
Вынос руля	Format Junior, угол: 7°, диаметр: 31,8 мм, длина: 50 мм	Format Junior, угол: 7°, диаметр: 31,8 мм, длина: 50 мм
Руль	Format Junior, ширина: 540 мм, подъем: 30 мм, диаметр: 31,8 мм	Format Junior, ширина: 540 мм, подъем: 30 мм, диаметр: 31,8 мм
Грипсы	Format Junior	Format Junior
<b>Тормозная система</b>		
Тормоза	Promax TX-107	Promax TX-107
Тип тормозов	V-brake	V-brake
<b>Трансмиссия</b>		
Количество скоростей (комбинация звезд)	1, 1x1	1, 1x1
Система шатунов	Prowheel V32PP, 32T, 140мм	Prowheel V32PP, 32T, 140мм
Каретка	Kenli KL-08A, картриджная	Kenli KL-08A, картриджная
Материал шатунов	Алюминий	Алюминий
Количество звезд в системе, комбинация передач	1: 32T	1: 32T
Количество звезд в кассете, комбинация передач	1: 16T	1: 16T
Шифтеры	—	—
Передний переключатель	—	—
Задний переключатель	—	—
Трещотка / Кассета	16T	16T
Цепь	KMC S1	KMC S1
<b>Колеса</b>		
Втулка передняя	Format, 9x100 мм, эксцентрик	Format, 9x100 мм, эксцентрик
Втулка задняя	Format, 10x110 мм, гайки	Format, 10x110 мм, гайки
Крепление ротора	—	—
Материал и тип ободов	Алюминиевый двустеночный	Алюминиевый двустеночный
Обода	Format Double Wall, 28H, Schrader	Format Double Wall, 28H, Schrader
Покрышки	Kenda Small Block Eight, 20x2.10"	Kenda Small Block Eight, 20x2.10"
Материал бортировочного шнура	Сталь	Сталь
<b>Дополнительно</b>		
Седло	Format Junior	Format Junior
Материал рамки седла	Сталь	Сталь
Подседельный штырь	Format, диаметр: 27,2 мм, длина: 250 мм	Format, диаметр: 27,2 мм, длина: 250 мм
Подседельный зажим	Format, эксцентрик, диаметр: 31,8 мм	Format, эксцентрик, диаметр: 31,8 мм
Педали	Пластиковые	Пластиковые
Крылья	—	—
Багажник	—	—
Подножка	1	1
Поддерживающие колеса	—	—
Звонок	—	—



	<b>KIDS 18</b>	<b>KIDS 16</b>	<b>KIDS 14</b>
Размер колес	18"	16"	14"
<b>Рама</b>			
Материал рамы	Алюминиевый сплав 6061	Алюминиевый сплав 6061	Алюминиевый сплав 6061
Описание	18", Kids, алюминиевый сплав 6061	16", Kids, алюминиевый сплав 6061	14", Kids, алюминиевый сплав 6061
Ростовка	One size	One size	One size
<b>Амортизация</b>			
Вилка	Алюминиевый сплав 6061	Алюминиевый сплав 6061	Алюминиевый сплав 6061
Конструкция вилки	Жесткая	Жесткая	Жесткая
Ход вилки, мм	—	—	—
<b>Управление</b>			
Рулевая колонка	Несо, внешние чашки, резьбовая, 25.4x34x30	Несо, внешние чашки, резьбовая, 25.4x34x30	Несо, внешние чашки, резьбовая, 25.4x34x30
Вынос руля	Format Kids, угол: 30°, диаметр: 25,4 мм, длина: 40 мм	Format Kids, угол: 30°, диаметр: 25,4 мм, длина: 40 мм	Format Kids, угол: 30°, диаметр: 25,4 мм, длина: 40 мм
Руль	Format Kids, ширина: 500 мм, подъем: 60 мм, диаметр: 25,4 мм	Format Kids, ширина: 500 мм, подъем: 60 мм, диаметр: 25,4 мм	Format Kids, ширина: 460 мм, подъем: 60 мм, диаметр: 25,4 мм
Грипсы	Format Kids	Format Kids	Format Kids
<b>Тормозная система</b>			
Тормоза	V-brake	V-brake	V-brake
Тип тормозов	V-brake	V-brake	V-brake
<b>Трансмиссия</b>			
Количество скоростей (комбинация звезд)	1, 1x1	1, 1x1	1, 1x1
Система шатунов	Samox, 32T, 127 мм	Samox, 32T, 114 мм	Samox, 28T, 102 мм
Каретка	Kenli KL-08A, картриджная	Kenli KL-08A, картриджная	Kenli KL-08A, картриджная
Материал шатунов	Алюминий	Алюминий	Алюминий
Количество звезд в системе, комбинация передач	1: 32T	1: 32T	1: 28T
Количество звезд в кассете, комбинация передач	1: 18T	1: 18T	1: 16T
Шифтеры	—	—	—
Передний переключатель	—	—	—
Задний переключатель	—	—	—
Трещотка / Кассета	18T	18T	16T
Цепь	KMC S1	KMC S1	KMC S1
<b>Колеса</b>			
Втулка передняя	Format, 3/8"x100 мм, гайки	Format, 3/8"x100 мм, гайки	Format, 3/8"x100 мм, гайки
Втулка задняя	Format, 10x110 мм, гайки	Format, 10x110 мм, гайки	Format, 10x110 мм, гайки
Крепление ротора	—	—	—
Материал и тип ободов	Алюминиевый двустеночный	Алюминиевый двустеночный	Алюминиевый
Обода	Weinmann X-Star18, 28H, Schrader	Weinmann X-Star18, 20H, Schrader	Format, 16H, Schrader
Покрышки	Kenda Kontakt, 18x2.25"	Kenda Kontakt, 16x2.25"	Kenda Kontakt, 14x2.125"
Материал бортировочного шнура	Сталь	Сталь	Сталь
<b>Дополнительно</b>			
Седло	Format Kids	Format Kids	Format Kids
Материал рамки седла	Сталь	Сталь	Сталь
Подседельный штырь	Format, диаметр: 27,2 мм, длина: 250 мм	Format, диаметр: 27,2 мм, длина: 250 мм	Format, диаметр: 27,2 мм, длина: 250 мм
Подседельный зажим	Format, эксцентрик, диаметр: 31,8 мм	Format, эксцентрик, диаметр: 31,8 мм	Format, эксцентрик, диаметр: 31,8 мм
Педали	Пластиковые	Пластиковые	Пластиковые
Крылья	1	1	1
Багажник	—	—	—
Подножка	—	—	—
Поддерживающие колеса	1	1	1
Звонок	—	—	—

## KIDS BMX 14

## KIDS 12

Размер колес	14"	12"
<b>Рама</b>		
Материал рамы	Алюминиевый сплав 6061	Алюминиевый сплав 6061
Описание	14", Kids BMX, алюминиевый сплав 6061	12", Kids, алюминиевый сплав 6061
Ростовка	One size	One size
<b>Амортизация</b>		
Вилка	Алюминиевый сплав 6061	Алюминиевый сплав 6061
Конструкция вилок	Жёсткая	Жесткая
Ход вилок, мм	—	—
<b>Управление</b>		
Рулевая колонка	Несо, интегрированная, IS 42/28.6 IS 42/30.0	Несо, внешние чашки, безрезьбовая, 25.4x30x27
Вынос руля	Format Kids BMX, угол: 0°, диаметр: 22,2 мм, длина: 40 мм	Format Kids, угол: 7°, диаметр: 25,4 мм, длина: 30 мм
Руль	Format Kids BMX, ширина: 560 мм, подъем: 150 мм, диаметр: 22,2 мм	Format Kids, ширина: 460 мм, подъем: 30 мм, диаметр: 25,4 мм
Грипсы	Format Kids BMX	Format Kids
<b>Тормозная система</b>		
Тормоза	V-brake	—
Тип тормозов	V-brake	—
<b>Трансмиссия</b>		
Количество скоростей (комбинация звезд)	1, 1x1	—
Система шатунов	Samox, 25T, 112мм	—
Каретка	Kenli KL-08A, картриджная	—
Материал шатунов	Алюминий	—
Количество звезд в системе, комбинация передач	1: 25T	—
Количество звезд в кассете, комбинация передач	1: 9T	—
Шифтеры	—	—
Передний переключатель	—	—
Задний переключатель	—	—
Трещотка / Кассета	9T	—
Цепь	KMC S1	—
<b>Колеса</b>		
Втулка передняя	Format, пром. подшипники, 3/8"x100 мм, гайки	Format, пром. подшипники, 3/8x74 мм, гайки
Втулка задняя	Format, пром. подшипники, 10x110 мм, гайки	Format, пром. подшипники, 3/8x74 мм, гайки
Крепление ротора	—	—
Материал и тип ободов	Алюминиевый	Алюминиевый
Обода	Format, 20H, Schrader	Format, 16H, Schrader
Покрышки	Kenda Kontakt, 14x2.125"	Kenda Kontakt, 12-1/2x2-1/4"
Материал бортировочного шнура	Сталь	Сталь
<b>Дополнительно</b>		
Седло	Format Kids BMX	Format Kids
Материал рамки седла	Сталь	Пластик
Подседельный штырь	Format Combo, диаметр: 25,4 мм, длина: 150 мм	Format Combo, диаметр: 25,4 мм, длина: 150 мм
Подседельный зажим	Format, диаметр: 28,6 мм	Format, диаметр: 28,6 мм
Педали	Пластиковые	—
Крылья	1	—
Багажник	—	—
Подножка	—	—
Поддерживающие колеса	—	—
Звонок	—	—



Представленные спецификации актуальны на момент публикации каталога. Компоненты на изображениях могут отличаться от реальной комплектации. Производитель вправе изменять комплектацию велосипеда по своему усмотрению без предварительного уведомления.

[WWW.FORMAT.BIKE](http://WWW.FORMAT.BIKE)

Пермский край, с. Фролы, ул. Садовая, д. 20а  
тел./факс +7 (342) 299-98-10

г. Москва, ул. Нижегородская, д. 5  
тел. +7 (499) 707-24-00

e-mail [info@format.bike](mailto:info@format.bike)  
[www.format.bike](http://www.format.bike)

 **FORMAT**