

ПЕРСОНАЛЬНЫЙ ВИДЕОРЕГИСТРАТОР

AXPER X6



РУКОВОДСТВО ПОЛЬЗОВАТЕЛЯ

WWW.POLICECAM.RU

ВВЕДЕНИЕ

Данное руководство применимо для персонального видеорегистратора Ахрег Х6. Пожалуйста, прочитайте внимательно инструкцию перед использованием устройства. Сохраните это руководство для использования в будущем. Содержание данного руководства, а также программное обеспечение видеорегистратора может быть изменено без предварительного уведомления.

ОПИСАНИЕ УСТРОЙСТВА

Ахрег Х6 предназначен для обеспечения личной безопасности человека во время выполнения им служебных обязанностей. Сотрудники правоохранительных органов, ЧОП, курьеры, лица ответственные за дорожную обстановку уже давно по достоинству оценили его.

Регистратор может выполнять функции:

- контроля качества оказываемых услуг сотрудниками;
- предоставление доказательной базы в спорных моментах/вопросах;
- оказания психологического давления на злоумышленника.

Широкая комплектация имеет все необходимые крепления для фиксации на одежде/форме пользователя. Удобство эксплуатации гарантировано за счёт длительной автономной работы.

Безопасность и сохранность отснятых данных гарантирована:

- встроенной картой памяти;
- влагозащищённым корпусом;
- надёжными прищепками-креплениями,
- блокировкой доступа к файловому хранилищу посредством пароля.

МЕРЫ БЕЗОПАСНОСТИ

1. Держите устройство вдали от сильных магнитных полей – это может привести к повреждению устройства.
2. Во избежание поражения электрическим током, не извлекайте и не подсоединяйте кабель питания мокрыми руками.
3. Не заряжайте устройство при высокой температуре - выше 45°C.
4. При появлении дыма, запаха или постороннего шума из устройства в момент зарядки - немедленно отсоедините кабель питания.
5. Не используйте устройство в условиях повышенной влажности или высокой температуры.

ПЕРЕД НАЧАЛОМ РАБОТЫ

Перед включением необходимо произвести полную зарядку устройства в течение 3-4 часов. Для этого используйте зарядное устройство, идущее в комплекте. В процессе зарядки индикатор будет гореть белым (если устройство выключено), а после окончания погаснет.

ТЕХНИЧЕСКИЕ ХАРАКТЕРИСТИКИ

Процессор	Mstar MSC8328P
Матрица	5 Мп CMOS
Разрешение видео	1296P/1080P/720P/480P
Видео формат	.MOV, @ H.264
Монитор	высококонтрастный 2", режим автовыключения
Угол обзора	160° по диагонали, 110° по горизонтали
Память	64 Гб (поддержка до 128 Гб)
ИК-подсветка	есть, 6 ИК-светодиодов, режим автоматического включения
Фонарь	есть
Режим фотосъемки	да, режим серийной съемки
Режим диктофона	да
Режим воспроизведения	да (старт, пауза, перемотка вперед-назад)
Защита паролем	да
Водонепроницаемость	IP65
Аккумулятор	2850 мАч (время полной зарядки – 4 часа)
Время работы от аккумулятора в режиме записи	до 12 часов
Рабочая температура	от -30 °С до +60 °С
Габариты	75x52.8x25.8 мм
Вес	110 г

ВНЕШНИЙ ВИД

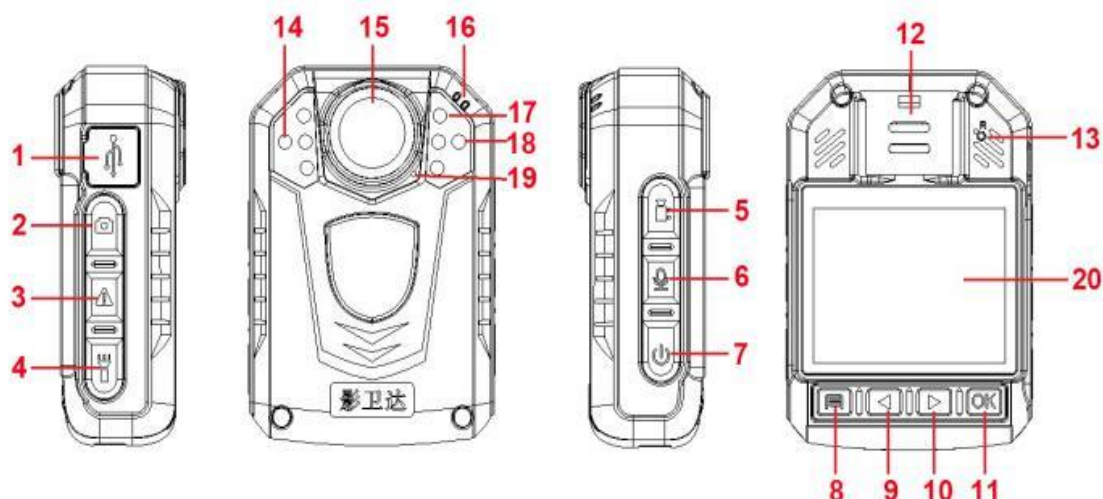

1.	Разъем USB	11.	Кнопка «OK»
2.	Кнопка «Фотосъемка»	12.	Динамик
3.	Кнопка «Защита файла»	13.	Кнопка Reset (Сброс)
4.	Кнопка «Фонарик»	14.	Датчик освещенности
5.	Кнопка «Видеозапись»	15.	Объектив
6.	Кнопка «Аудиозапись»	16.	Индикаторы состояния
7.	Кнопка питания	17.	Фонарик
8.	Кнопка «Меню»	18.	ИК-подсветка
9.	Кнопка «Вперед»	19.	Микрофон
10.	Кнопка «Назад»	20.	Дисплей

СТАТУСЫ ИНДИКАТОРОВ СОСТОЯНИЯ УСТРОЙСТВА

Статус	Индикатор
Устройство включено	зеленый индикатор горит
Запись видео	красный индикатор мигает
Зарядка (устройство выключено)	белый индикатор горит
Зарядка окончена (устройство выключено)	белый индикатор выключен
Фото	мигание красного индикатора 1 раз
Запись аудио	желтый индикатор горит

НАЗНАЧЕНИЕ КНОПОК

Название	Назначение и описание (если камера выключена)	Назначение и описание (если камера включена)
Кнопка питания	Длительное нажатие на кнопку – включение/выключение устройства	Короткое нажатие в режиме ожидания или записи – отключение/включение подсветки монитора
Кнопка «Видеозапись»	Длительное нажатие на кнопку – включение режима видеозаписи	Короткое нажатие – включение/отключение видеозаписи
Кнопка «Аудиозапись»	Длительное нажатие на кнопку – включение режима аудиозаписи	Короткое нажатие – включение/отключение аудиозаписи
Кнопка «Фотосъемка»		Короткое нажатие в режиме ожидания или записи – фотосъемка
Кнопка «Защита файла»		Короткое нажатие в режиме записи – защита/снятие защиты файла от перезаписи
Кнопка «Меню»		Вход в Меню / Возврат в предыдущее меню
Кнопки «Вперед» и «Назад»		1. Выбор пунктов меню и параметров настроек 2. В режиме воспроизведения видео каждое нажатие кнопки «Вперед» – ускоряет воспроизведение видео. Для перемотки назад – нажимайте кнопку «Назад»
Кнопка «ОК»		Подтверждение настройки в меню / воспроизведение выбранного файла в режиме просмотра файлов
Кнопка «Фонарик»		1. Короткое нажатие в режиме ожидания или записи видео/звука – включение/отключение фонаря 2. Длительное нажатие в режиме ожидания или записи видео – включение/отключение ИК-подсветки

ОСНОВНЫЕ ФУНКЦИИ

ВКЛЮЧЕНИЕ/ВЫКЛЮЧЕНИЕ

Для включения или отключения устройства нажмите и удерживайте кнопку питания **【⏻】**, расположенную на боковой панели видеорегистратора.

Индикация на дисплее:



1. Длительность текущего ролика
2. ID устройства и идентификационный номер пользователя
3. Значок фонаря (фонарь включен)
4. Разрешение видеозаписи
5. Дата и время
6. Состояние аккумулятора
7. Значок записи звука на видео
8. Оставшаяся емкость карты памяти
9. Оставшееся время записи

Отключение экрана / энергосбережение

- Когда устройство включено и не используется – через 60 секунд произойдет отключение монитора.
- В состоянии ожидания, если не выполняются какие-либо операции, устройство автоматически выключается (время отключения можно изменить в меню).

ВКЛЮЧЕНИЕ ВИДЕОЗАПИСИ

Чтобы начать запись видео – нажмите на боковой панели устройства кнопку «ВИДЕОЗАПИСЬ» **【▶】**. В левом верхнем углу экрана отобразится мигающая точка **【●】**, а индикатор состояния начнет мигать красным цветом. Для остановки записи – нажмите на кнопку повторно.

Включить запись видео можно без предварительного включения видеорегистратора. Для этого необходимо нажать и удерживать кнопку **【▶】**.

ВКЛЮЧЕНИЕ АУДИОЗАПИСИ

Запись звука может производиться самостоятельно без записи видео, для этого нажмите кнопку «АУДИОЗАПИСЬ» **【🎤】** на боковой панели устройства. На экране устройства отобразится значок микрофона. Для остановки записи – нажмите на кнопку повторно.

Включить запись аудио можно без предварительного включения видеорегистратора. Для этого необходимо нажать и удерживать кнопку **【🎤】**.

ФОТОСЪЕМКА

- Чтобы произвести снимок - нажмите кнопку «ФОТОСЪЕМКА»  . О выполненной операции просигнализирует зеленый индикатор и звук. Имя файлу присваивается по дате и времени, файл сохраняется на карте памяти в формате JPG.
- Количество снимков можно установить в Меню.
- Производить фотосъемку можно при осуществлении видеозаписи без прерывания записи видео.

ПРОСМОТР / ВОСПРОИЗВЕДЕНИЕ ФАЙЛОВ

На лицевой панели устройства нажмите кнопку **【OK】** , чтобы войти в интерфейс воспроизведения, и выберите необходимый файл. Управление осуществляется кнопками «ВПЕРЕД», «НАЗАД», «OK». Во время воспроизведения видео вы можете перемотать его вперед-назад, нажав кнопку «ВПЕРЕД» или «НАЗАД».

При воспроизведении ролика нажмите кнопку «OK», чтобы поставить воспроизведение на паузу.

ВСПОМОГАТЕЛЬНЫЙ СВЕТ

- **Фонарь**

Для включения/выключения фонаря в режиме ожидания или в режиме записи видео/аудио нажмите кнопку «ФОНАРИК»  на боковой панели устройства. На мониторе отобразится соответствующий значок.

- **ИК-подсветка**

Для ручного включения/выключения ИК-подсветки – нажмите и *удерживайте* кнопку «ФОНАРИК»  на боковой панели устройства, на дисплее отобразится соответствующий значок. Если в Меню в настройке «ИК фильтр» установлено значение «Авто», устройство автоматически обнаружит изменения яркости окружающей среды и автоматически включит/выключит ИК-подсветку.

НАСТРОЙКИ

Нажмите кнопку Меню **【☰】**, чтобы отобразились настройки устройства.

- Для навигации по Меню и для изменения настроек - используйте кнопки «ВПЕРЕД», «НАЗАД», «ОК»
- Нажмите кнопку «Меню» **【☰】** чтобы вернуться в предыдущую вкладку меню или выйти из него.

Название	Описание	Значение
Разрешение	Установка разрешения видеозаписи	2304x1296 30 кадр/с 1920x1080 30 кадр/с 1280x720 30 кадр/с 848x480 30 кадр/с
Размер фото	Выбор разрешения фото	4 Мп, 8 Мп, 12 Мп, 34 Мп
Режим серийной съемки	Настройка режима серийной фотосъемки	Выкл/3/5/10 фото
Пред-запись	При включении в меню и использовании данного режима – на карту памяти сохранится ролик длительностью 1 мин, записанный сразу после включения режима, а также будет сохранено видео длительностью 30 секунд, которое записывалось до включения режима <i>основной</i> записи видео. Чтобы использовать режим пред-записи - удерживайте кнопку «Фотосъемка».	Выкл/Вкл
Пост-запись	Установленное значение определяет, сколько секунд будет продолжаться запись в файл после выключения записи видео	Выкл/5 сек/30 сек/1 мин/5 мин
Экспозиция	Выбор уровня экспозиции	от -2 до +2
Циклическая запись	Установка циклической записи видео. Если установлено ВЫКЛ – то запись видео будет остановлена при заполнении памяти. Если ВКЛ – запись продолжится, будут удаляться самые старые ролики.	Выкл/Вкл
Длина видео	Выбор длительности одного видеофайла	5 мин/10 мин/15 мин/20 мин/30 мин
Обнаружение движение	Включение выключение датчика движения	Выкл/Вкл
Отключение дисплея	Автоматическое отключение дисплея, если регистратор находится в режиме записи или ожидания	30 сек/60 сек/Выкл
Автовключение питания	Автоматическое отключение устройства, если оно находится в режиме ожидания	1 мин/3 мин/5 мин/Выкл
Звук кнопок	Выключение/включение вибрации и звука кнопок, а также звуковых сигналов при включении режимов записи	Выкл/Вкл
Запись со звуком	Включение/выключение записи звука на видео (при отключении – на дисплее значок «микрофон» будет зачеркнут)	Выкл/Вкл

Громкость устройства	Выбор уровня громкости	высокая/средняя/низкая
Режим автомобиля	Автоматическое включение устройства и видеозаписи при подключению к внешнему питанию	Выкл/Вкл
Режим просмотра файлов	Вид отображение записанных файлов. Если выбран «режим фото» - показывается превью, если «режим файлов» - название файла	Режим фото/Режим файлов
ID устройства	После подтверждения пароля (если установлена защита паролем) – ID можно отредактировать и заменить новым номером	по умолчанию 8888888
Пароль	Включение защиты паролем	Выкл/Вкл
Сменить пароль	Пароль может быть отредактирован и заменен новым после подтверждения старого пароля	Пароль по умолчанию 000000
Звук записи	Включает/выключает секретный режим записи (режим, при котором отключаются все звуки)	Выкл/Вкл
ИК фильтр	Выбор режима включения ИК-подсветки.	Ручной/Авто
Голосовая трансляция	Голосовое сопровождение действий. При отключении – будет звуковое сопровождение.	Выкл/Вкл
Язык	Выбор языка	Русский/Английский
Настройки по умолчанию	Сброс пользовательских настроек до заводских. Если установлена защита паролем – то только после ввода верного пароля.	
Дата и время	Установка времени и даты	
Версия ПО	Версия программного обеспечения	

ЗАЩИТА ДОСТУПА К ФАЙЛАМ И ПОДКЛЮЧЕНИЕ К ПК

Любые файлы, сохраненные на карте памяти устройства, не могут быть удалены средствами устройства. Чтобы просмотреть и (или) удалить файлы – необходимо подключить видеорегистратор к компьютеру с помощью USB-кабеля, входящего в комплект поставки.

Чтобы защитить файлы от несанкционированного доступа и удаления их – в меню видеорегистратора включите защиту паролем («Пароль» -> Вкл)! Если защита паролем включена, то при подключении устройства к компьютеру с помощью USB-кабеля на дисплее видеорегистратора появится диалоговое окно, в которое необходимо ввести пароль (по умолчанию 000000).

Без ввода пароля доступ к USB-накопителю (карте памяти видеорегистратора) будет закрыт!

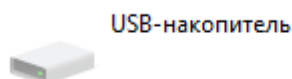

После ввода верного пароля – доступ к USB-накопителю открывается.

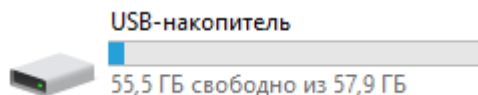

Пароль по умолчанию (000000) можно заменить на новый в Меню устройства («Сменить пароль»).

ВНИМАНИЕ: при установке нового пароля – запишите его и храните в надежном месте. **Не теряйте пароль!**

ПРОГРАММА BodyCam

При подключении видеорегистратора к компьютеру вы можете использовать программу BodyCam для изменения номера и имени устройства, имени сотрудника, изменения пароля.

После подключения регистратора к ПК с помощью USB-кабеля, запустите программу BodyCam. После запуска программы в поле «Логин» введите пароль и нажмите кнопку «Confirm».

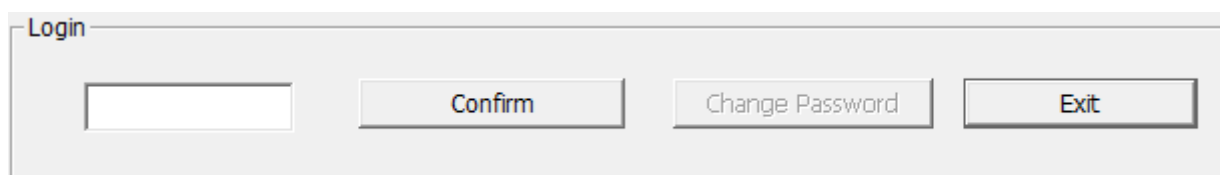

С помощью программы вы можете изменить данные вашего устройства и данные сотрудника, который использует данный видеорегистратор.

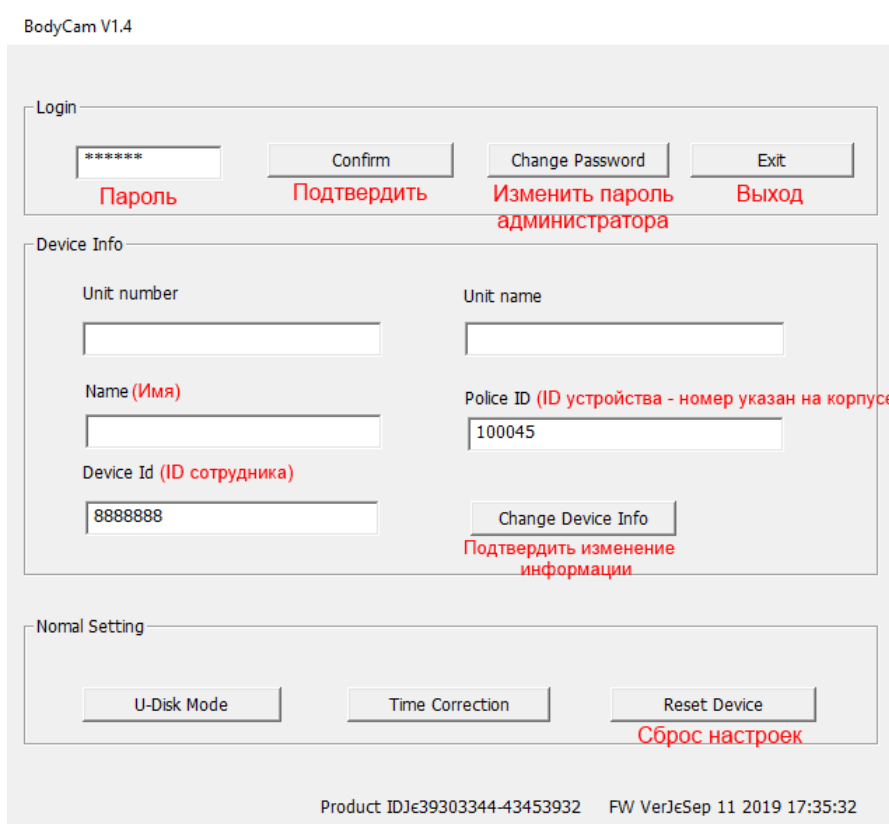

ЗАРЯДКА ВИДЕОРЕГИСТРАТОРА

Когда аккумулятор видеорегистратора будет разряжен – значок «Состояние аккумулятора» на дисплее регистратора начнет мигать, а динамик будет издавать звуковой сигнал каждые 10 секунд. Через 10 минут видеорегистратор выключится.

Зарядить видеорегистратор возможно:

- подключив устройство с помощью USB-кабеля к ПК;
- подключив устройство с помощью USB-кабеля к зарядному устройству с USB-разъемом в автомобиле;
- воспользовавшись адаптером питания от 220В и USB-кабелем, входящих в комплект.

ВНИМАНИЕ: данный видеорегистратор поддерживает функцию быстрой зарядки. Но для этого необходимо использовать только мультисервисный USB-кабель и зарядное устройство, входящие в комплект.

УСТАНОВКА КРЕПЛЕНИЯ-КЛИПСЫ

Установку крепления-клипсы необходимо производить так, как показано на рисунке: элемент (1) необходимо поместить в желоб (2) до характерного щелчка. Чтобы снять крепление – нажмите на металлический элемент «прищепку» и вытащите крепление.

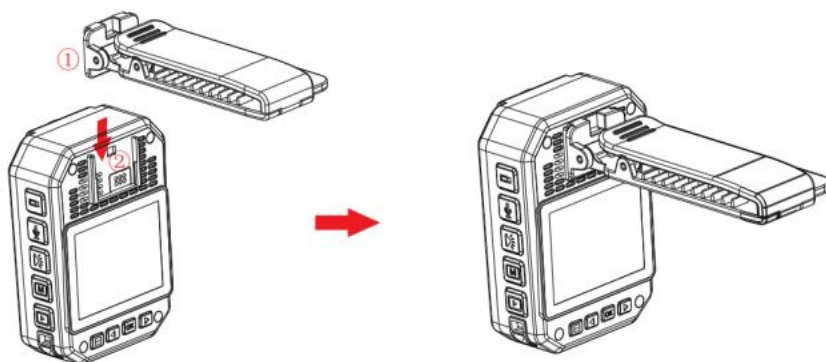

ВОЗМОЖНЫЕ ПРОБЛЕМЫ И ИХ УСТРАНЕНИЯ

Видеорегистратор не включается:

- Подключите зарядное устройство и нажмите кнопку питания.
- Зарядите устройство в течение 3 часов. После зарядки попробуйте снова включить устройство.
- Проверьте правильность подключения кабеля – возможно штекер вставлен не до конца или есть какие-то видимые повреждения кабеля.
- Нажмите кнопку Reset и снова попробуйте включить устройство.

Видеорегистратор включается, но работает некорректно:

- Восстановите настройки к заводским через меню устройства и нажмите кнопку Reset.