

ПРОТОКОЛ ХОДА СОРЕВНОВАНИЙ

Открытый Межрегиональный турнир по тхэквондо "Кубок Запад-Восток" Категория А, 2007-2009

г.р.

20-21.01.2024 г. Московская обл., г. Котельники, мкр. Силикат 31, стр. 1

Весовая категория: Юниоры 45 кг

20.01.2024 (День 1) Площадка 1

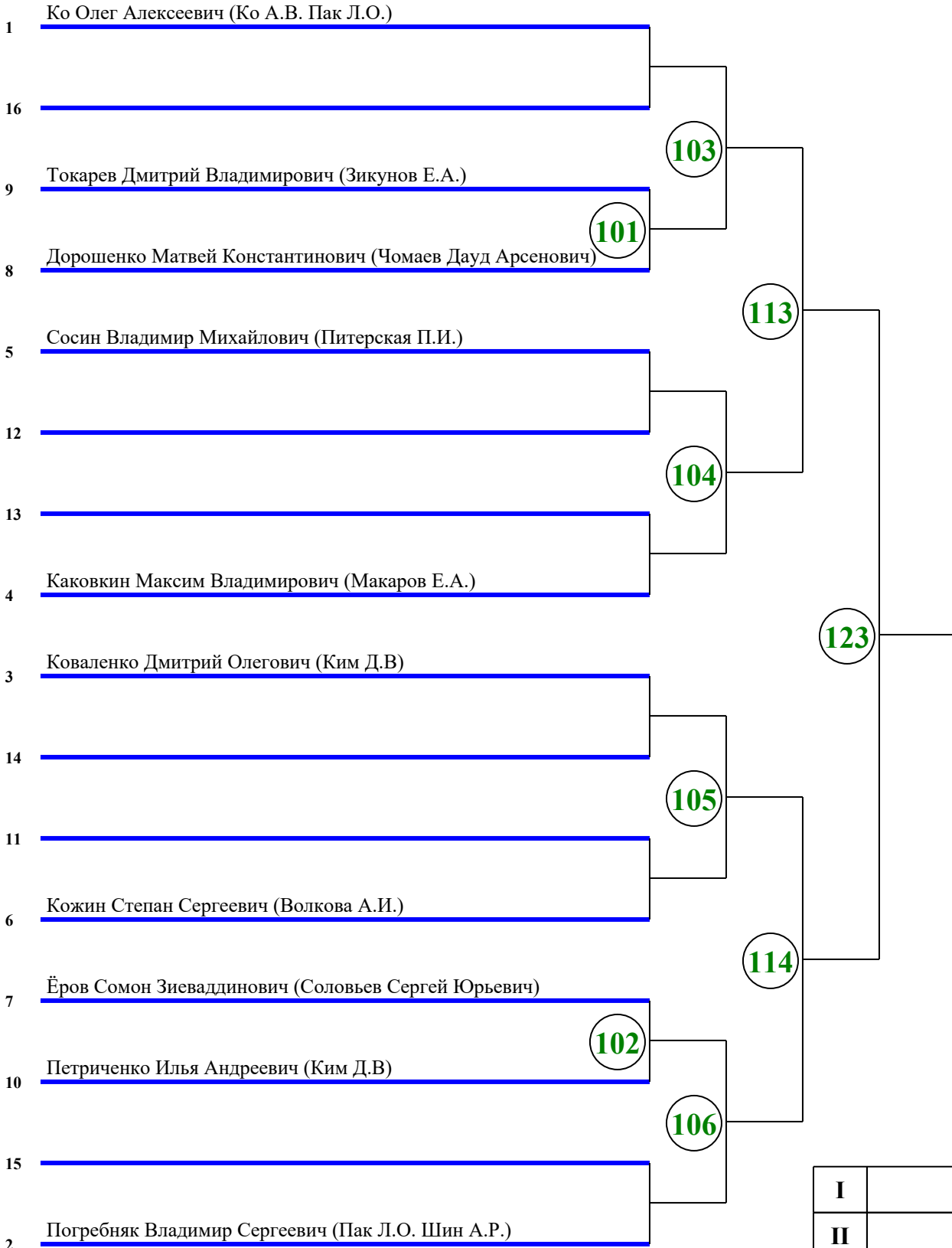

I	
II	
III	
III	

Гл. судья _____ Граблин Г.Г. (ССВК, Белгородская обл.)

Главный секретарь _____ Аббасова Е.О. (ССВК, Воронежская обл.)

ПРОТОКОЛ ХОДА СОРЕВНОВАНИЙ

Открытый Межрегиональный турнир по тхэквондо "Кубок Запад-Восток" Категория А, 2007-2009

г.р.

20-21.01.2024 г. Московская обл., г. Котельники, мкр. Силикат 31, стр. 1

Весовая категория: Юниоры 48 кг

20.01.2024 (День 1) Площадка 1

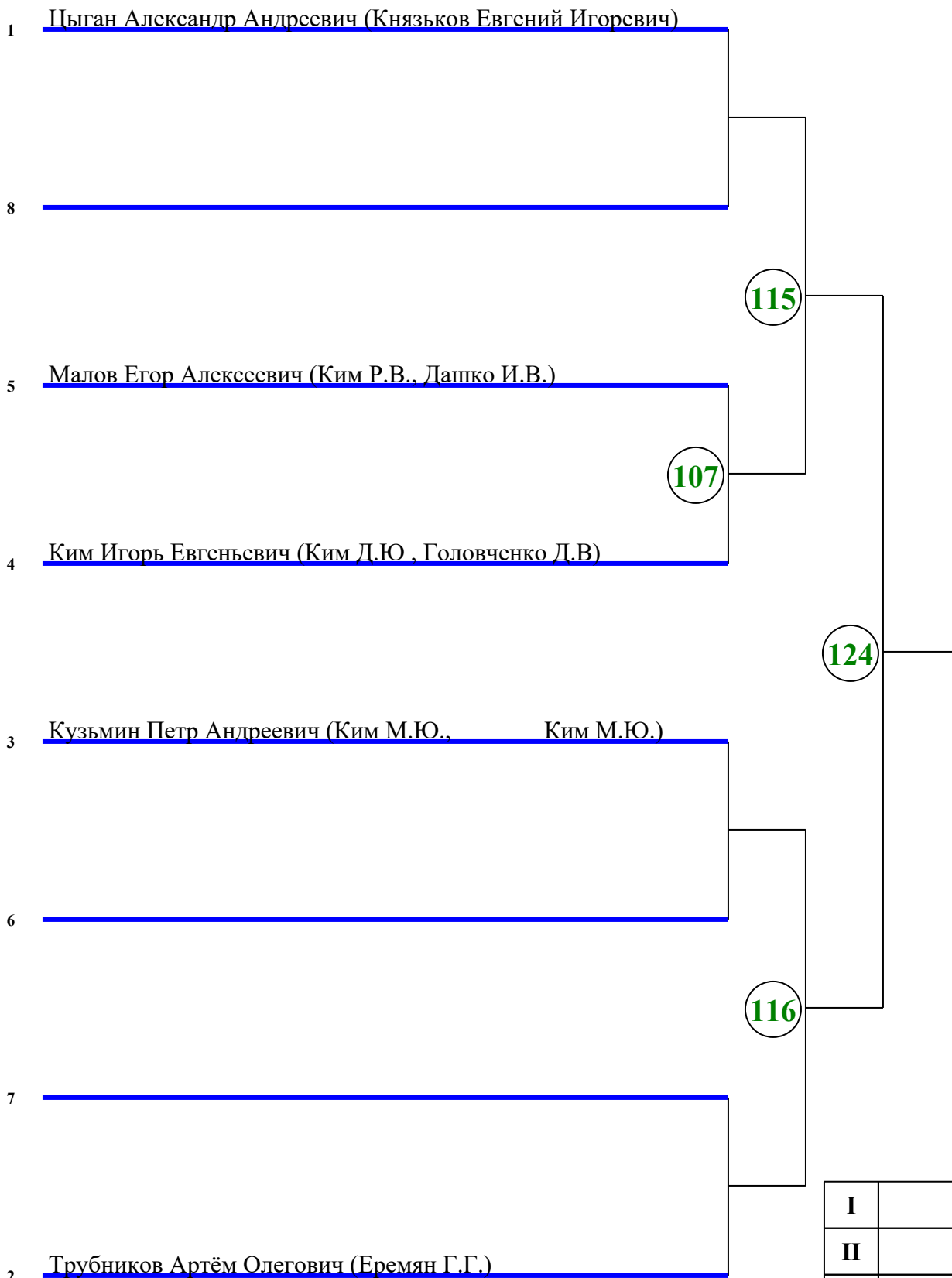

I	
II	
III	
III	

Гл. судья _____ Граблин Г.Г. (ССВК, Белгородская обл.)

Главный секретарь _____ Аббасова Е.О. (ССВК, Воронежская обл.)

ПРОТОКОЛ ХОДА СОРЕВНОВАНИЙ

Открытый Межрегиональный турнир по тхэквондо "Кубок Запад-Восток" Категория А, 2007-2009

г.р.

20-21.01.2024 г. Московская обл., г. Котельники, мкр. Силикат 31, стр. 1

Весовая категория: Юниоры 51 кг

20.01.2024 (День 1) Площадка 2

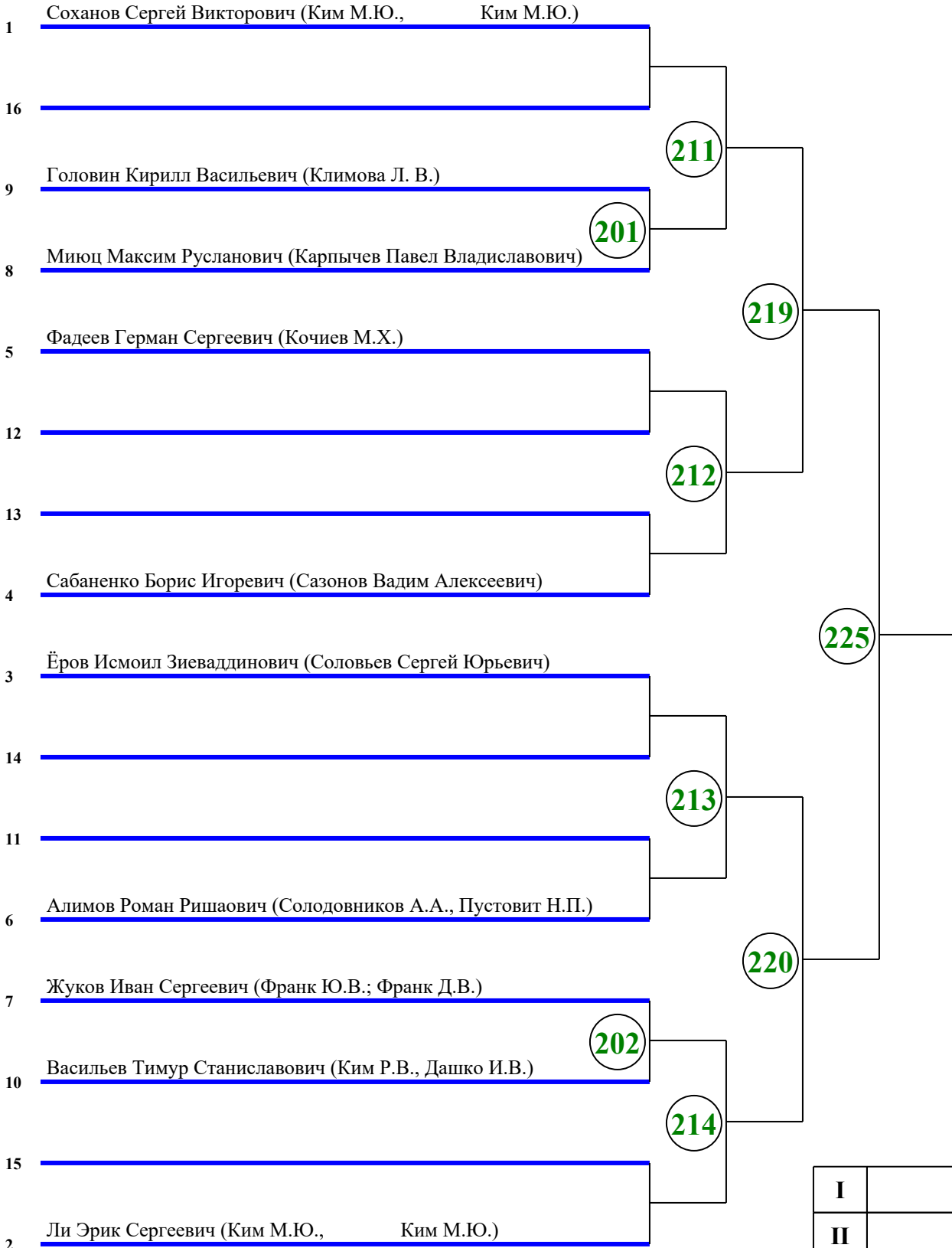

I	
II	
III	
III	

Гл. судья _____ Граблин Г.Г. (ССВК, Белгородская обл.)

Главный секретарь _____ Аббасова Е.О. (ССВК, Воронежская обл.)

ПРОТОКОЛ ХОДА СОРЕВНОВАНИЙ

Открытый Межрегиональный турнир по тхэквондо "Кубок Запад-Восток" Категория А, 2007-2009

г.р.

20-21.01.2024 г. Московская обл., г. Котельники, мкр. Силикат 31, стр. 1

Весовая категория: Юниоры 55 кг

20.01.2024 (День 1) Площадка 2

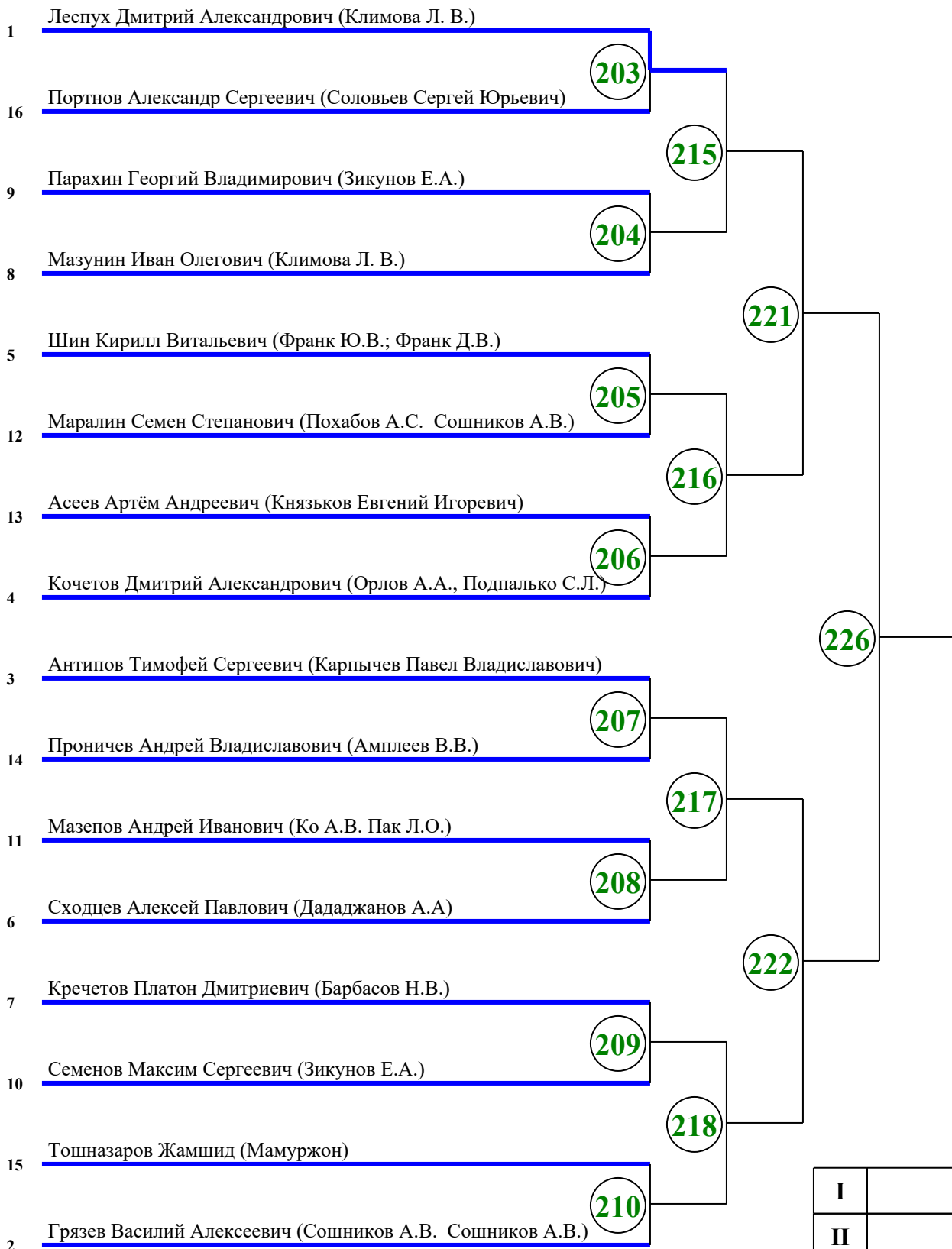

I	
II	
III	
III	

Гл. судья _____ Граблин Г.Г. (ССВК, Белгородская обл.)

Главный секретарь _____ Аббасова Е.О. (ССВК, Воронежская обл.)

ПРОТОКОЛ ХОДА СОРЕВНОВАНИЙ

Открытый Межрегиональный турнир по тхэквондо "Кубок Запад-Восток" Категория А, 2007-2009

г.р.

20-21.01.2024 г. Московская обл., г. Котельники, мкр. Силикат 31, стр. 1

Весовая категория: Юниоры 59 кг

20.01.2024 (День 1) Площадка 3

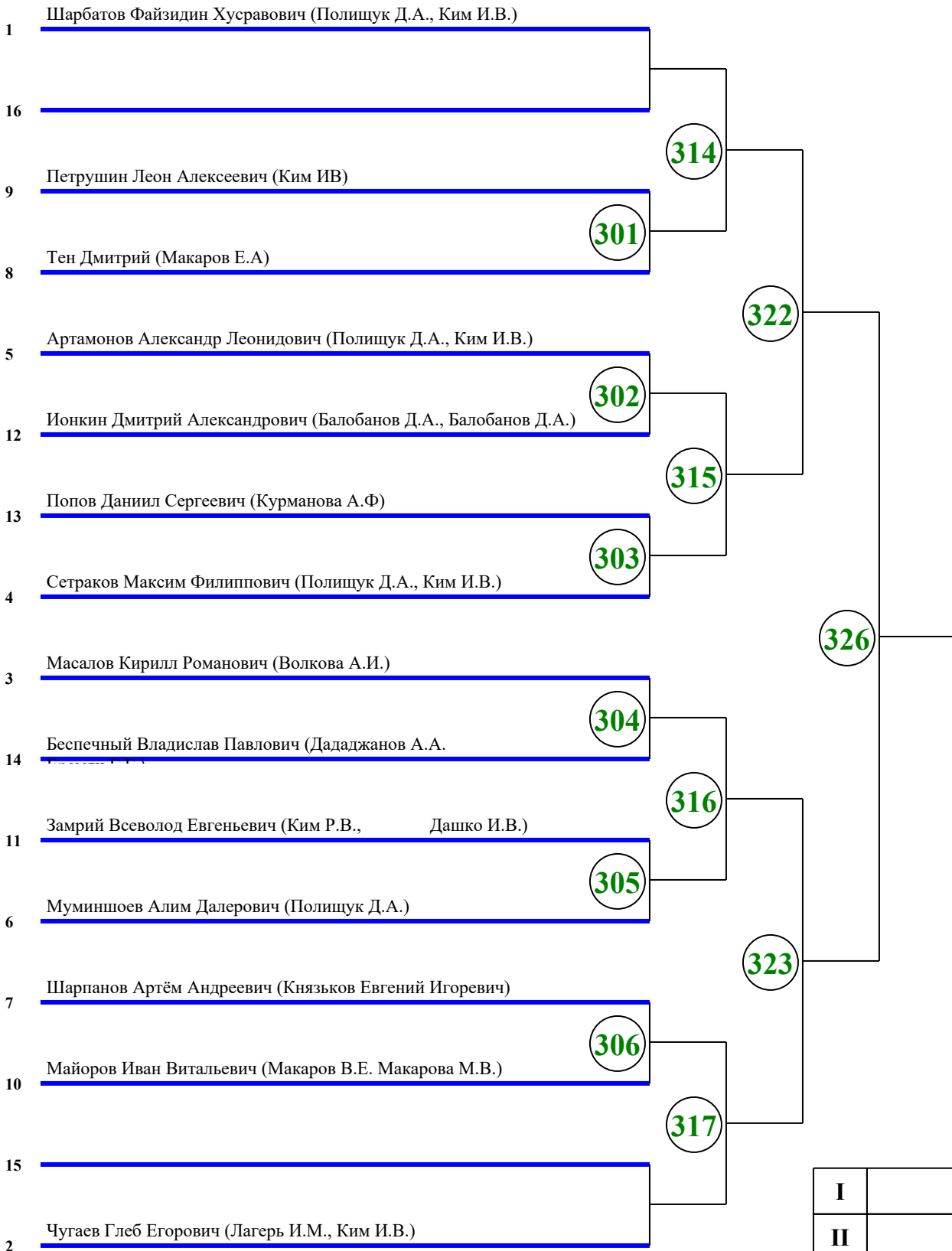

I	
II	
III	
III	

Гл. судья _____ Граблин Г.Г. (ССВК, Белгородская обл.)

Главный секретарь _____ Аббасова Е.О. (ССВК, Воронежская обл.)

ПРОТОКОЛ ХОДА СОРЕВНОВАНИЙ

Открытый Межрегиональный турнир по тхэквондо "Кубок Запад-Восток" Категория А, 2007-2009

г.р.

20-21.01.2024 г. Московская обл., г. Котельники, мкр. Силикат 31, стр. 1

Весовая категория: Юниоры 63 кг

20.01.2024 (День 1) Площадка 3

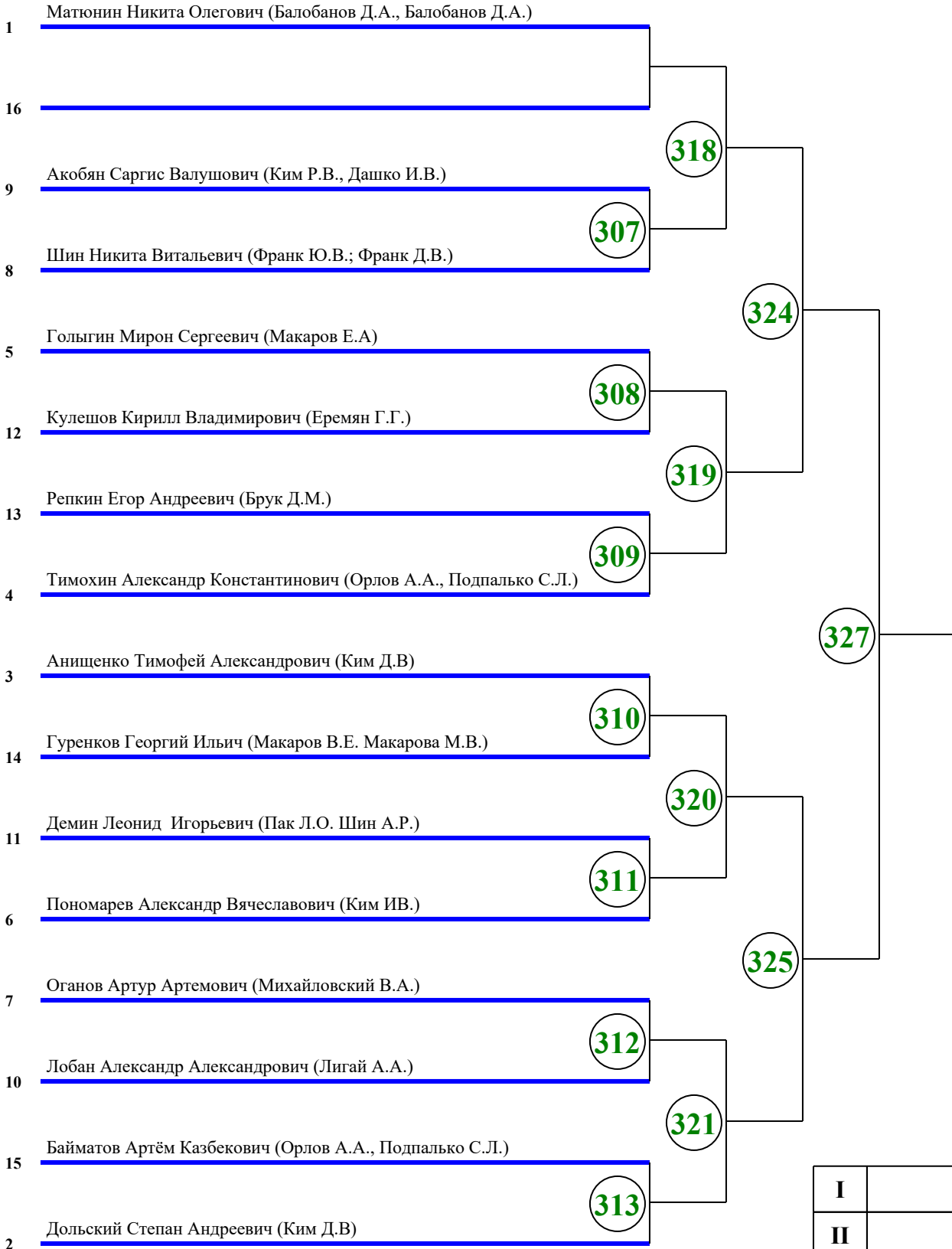

I	
II	
III	
III	

Гл. судья _____ Граблин Г.Г. (ССВК, Белгородская обл.)

Главный секретарь _____ Аббасова Е.О. (ССВК, Воронежская обл.)

ПРОТОКОЛ ХОДА СОРЕВНОВАНИЙ

Открытый Межрегиональный турнир по тхэквондо "Кубок Запад-Восток" Категория А, 2007-2009

г.р.

20-21.01.2024 г. Московская обл., г. Котельники, мкр. Силикат 31, стр. 1

Весовая категория: Юниоры 68 кг

20.01.2024 (День 1) Площадка 4

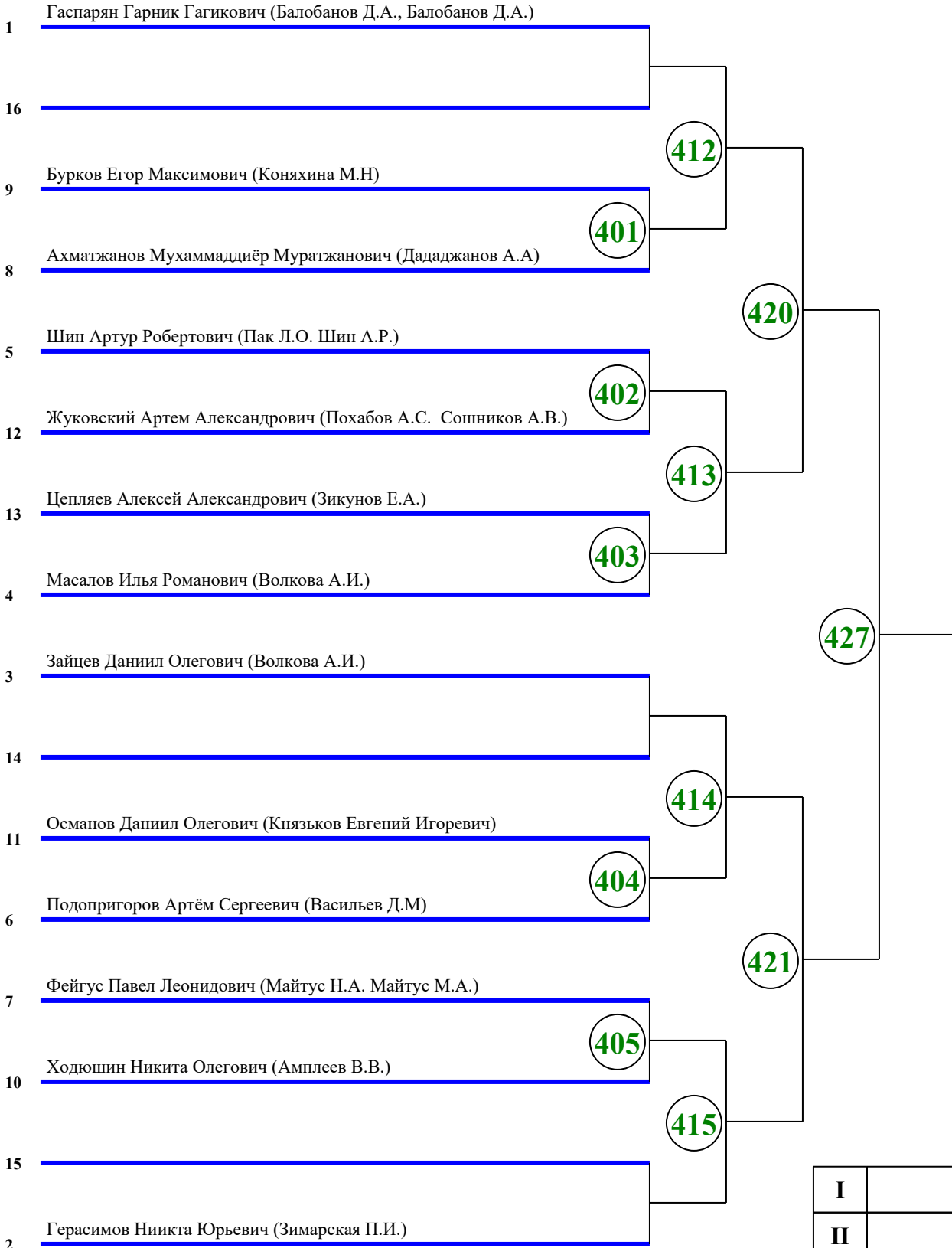

I	
II	
III	
III	

Гл. судья _____ Граблин Г.Г. (ССВК, Белгородская обл.)

Главный секретарь _____ Аббасова Е.О. (ССВК, Воронежская обл.)

ПРОТОКОЛ ХОДА СОРЕВНОВАНИЙ

Открытый Межрегиональный турнир по тхэквондо "Кубок Запад-Восток" Категория А, 2007-2009

г.р.

20-21.01.2024 г. Московская обл., г. Котельники, мкр. Силикат 31, стр. 1

Весовая категория: Юниоры 73 кг

20.01.2024 (День 1) Площадка 5

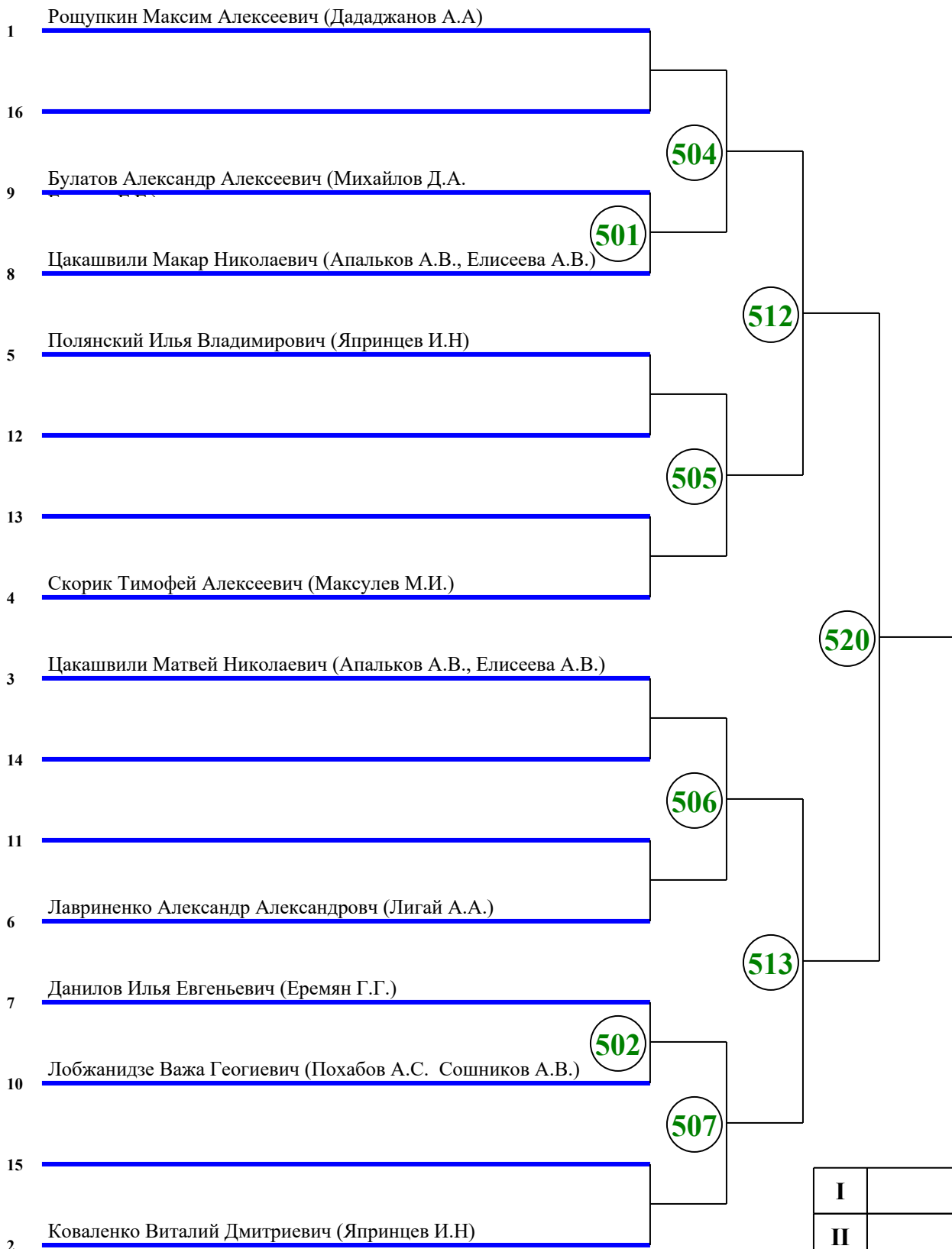

I	
II	
III	
III	

Гл. судья _____ Граблин Г.Г. (ССВК, Белгородская обл.)

Главный секретарь _____ Аббасова Е.О. (ССВК, Воронежская обл.)

ПРОТОКОЛ ХОДА СОРЕВНОВАНИЙ

Открытый Межрегиональный турнир по тхэквондо "Кубок Запад-Восток" Категория А, 2007-2009

г.р.

20-21.01.2024 г. Московская обл., г. Котельники, мкр. Силикат 31, стр. 1

Весовая категория: Юниоры 78 кг

20.01.2024 (День 1) Площадка 4

1 Перевозов Георгий Александрович (Сошников А.В. Сошников А.В.)

4 _____

3 Дибров Даниил Константинович (Орлов А.А., Подпалько С.Л.)

2 Киселёв Роман Евгеньевич (Михайлов Д.А.)

428

422

I	
II	
III	
III	

Гл. судья _____ Граблин Г.Г. (ССВК, Белгородская обл.)

Главный секретарь _____ Аббасова Е.О. (ССВК, Воронежская обл.)

ПРОТОКОЛ ХОДА СОРЕВНОВАНИЙ

Открытый Межрегиональный турнир по тхэквондо "Кубок Запад-Восток" Категория А, 2007-2009

г.р.

20-21.01.2024 г. Московская обл., г. Котельники, мкр. Силикат 31, стр. 1

Весовая категория: Юниоры +78 кг

20.01.2024 (День 1) Площадка 4

1 Калямин Иван Русланович (Волкова А.И.)

4 Петров Тимофей Андреевич (Михайлов Д.А.)

3 Эпов Данила Тарасович (Балобанов Д.А., Балобанов Д.А.)

2 Дорошев Артём Олегович (Пак Л.О. Шин А.Р.)

423

429

424

I	
II	
III	
III	

Гл. судья _____ Граблин Г.Г. (ССВК, Белгородская обл.)

Главный секретарь _____ Аббасова Е.О. (ССВК, Воронежская обл.)

ПРОТОКОЛ ХОДА СОРЕВНОВАНИЙ

Открытый Межрегиональный турнир по тхэквондо "Кубок Запад-Восток" Категория А, 2007-2009

г.р.

20-21.01.2024 г. Московская обл., г. Котельники, мкр. Силикат 31, стр. 1

Весовая категория: Юниорки 42 кг

20.01.2024 (День 1) Площадка 1

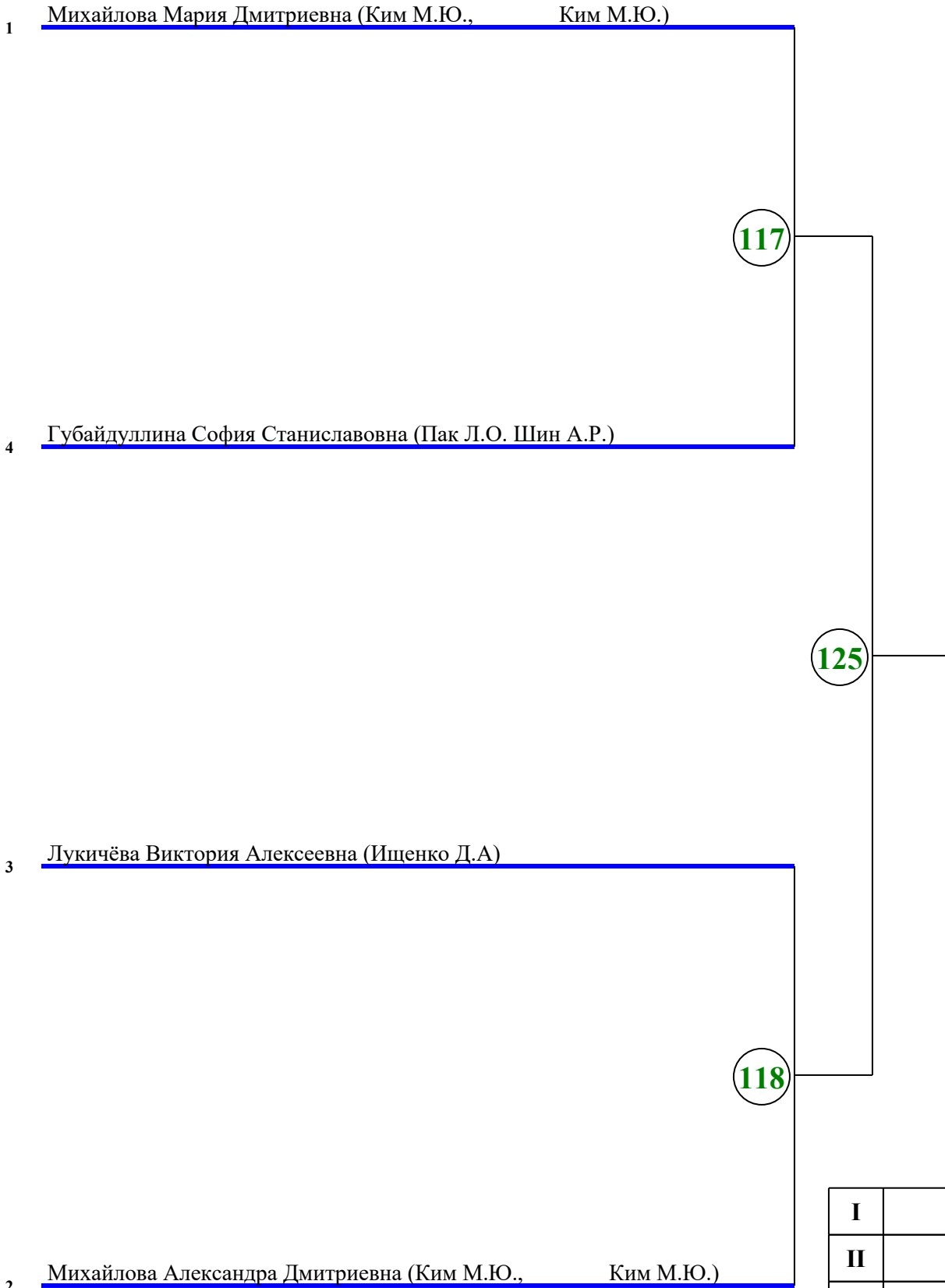

I	
II	
III	
III	

Гл. судья _____ Граблин Г.Г. (ССВК, Белгородская обл.)

Главный секретарь _____ Аббасова Е.О. (ССВК, Воронежская обл.)

ПРОТОКОЛ ХОДА СОРЕВНОВАНИЙ

Открытый Межрегиональный турнир по тхэквондо "Кубок Запад-Восток" Категория А, 2007-2009

г.р.

20-21.01.2024 г. Московская обл., г. Котельники, мкр. Силикат 31, стр. 1

Весовая категория: Юниорки 44 кг

20.01.2024 (День 1) Площадка 1

1 Чудакова Таисия Андреевна (Майтус Н.А. Майтус М.А.)

126

2 Крухмалева Елизавета Андреевна (Федченко Г.В., Максудов М.И.)

I	
II	
III	
III	

Гл. судья _____ Граблин Г.Г. (ССВК, Белгородская обл.)

Главный секретарь _____ Аббасова Е.О. (ССВК, Воронежская обл.)

ПРОТОКОЛ ХОДА СОРЕВНОВАНИЙ

Открытый Межрегиональный турнир по тхэквондо "Кубок Запад-Восток" Категория А, 2007-2009

г.р.

20-21.01.2024 г. Московская обл., г. Котельники, мкр. Силикат 31, стр. 1

Весовая категория: Юниорки 46 кг

20.01.2024 (День 1) Площадка 1

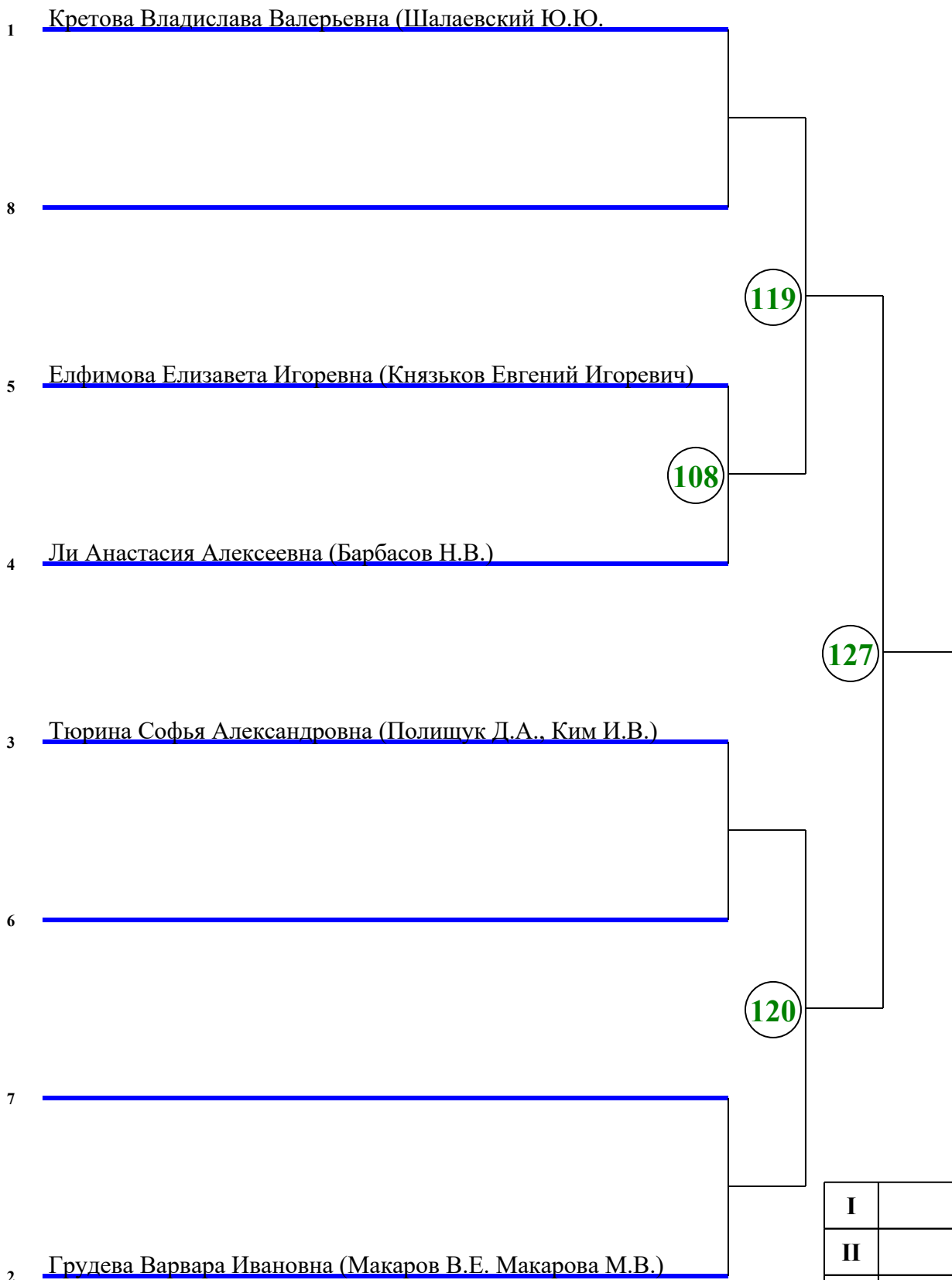

I	
II	
III	
III	

Гл. судья _____ Граблин Г.Г. (ССВК, Белгородская обл.)

Главный секретарь _____ Аббасова Е.О. (ССВК, Воронежская обл.)

ПРОТОКОЛ ХОДА СОРЕВНОВАНИЙ

Открытый Межрегиональный турнир по тхэквондо "Кубок Запад-Восток" Категория А, 2007-2009

г.р.

20-21.01.2024 г. Московская обл., г. Котельники, мкр. Силикат 31, стр. 1

Весовая категория: Юниорки 49 кг

20.01.2024 (День 1) Площадка 1

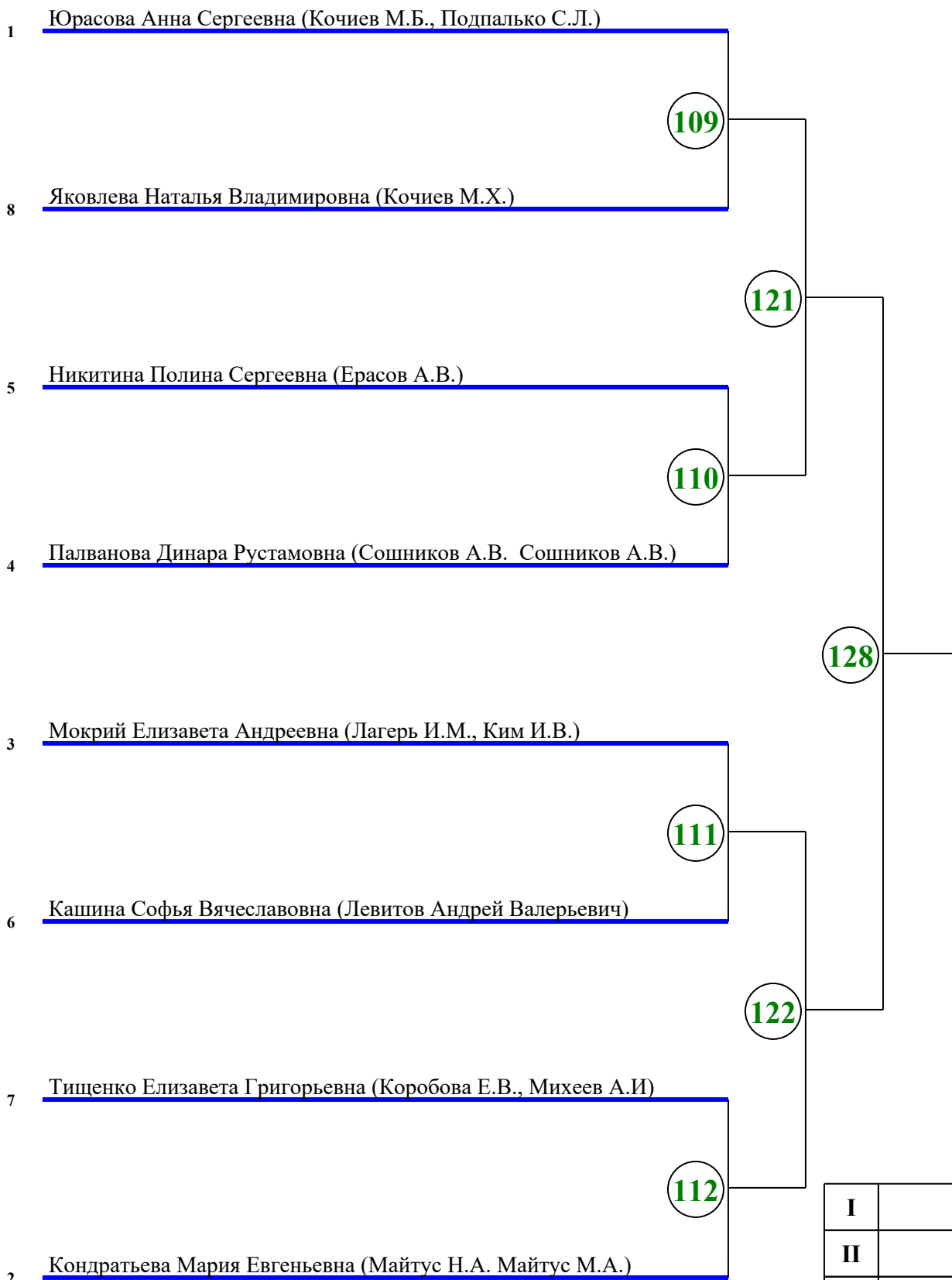

I	
II	
III	
III	

Гл. судья _____ Граблин Г.Г. (ССВК, Белгородская обл.)

Главный секретарь _____ Аббасова Е.О. (ССВК, Воронежская обл.)

ПРОТОКОЛ ХОДА СОРЕВНОВАНИЙ

Открытый Межрегиональный турнир по тхэквондо "Кубок Запад-Восток" Категория А, 2007-2009

г.р.

20-21.01.2024 г. Московская обл., г. Котельники, мкр. Силикат 31, стр. 1

Весовая категория: Юниорки 52 кг

20.01.2024 (День 1) Площадка 4

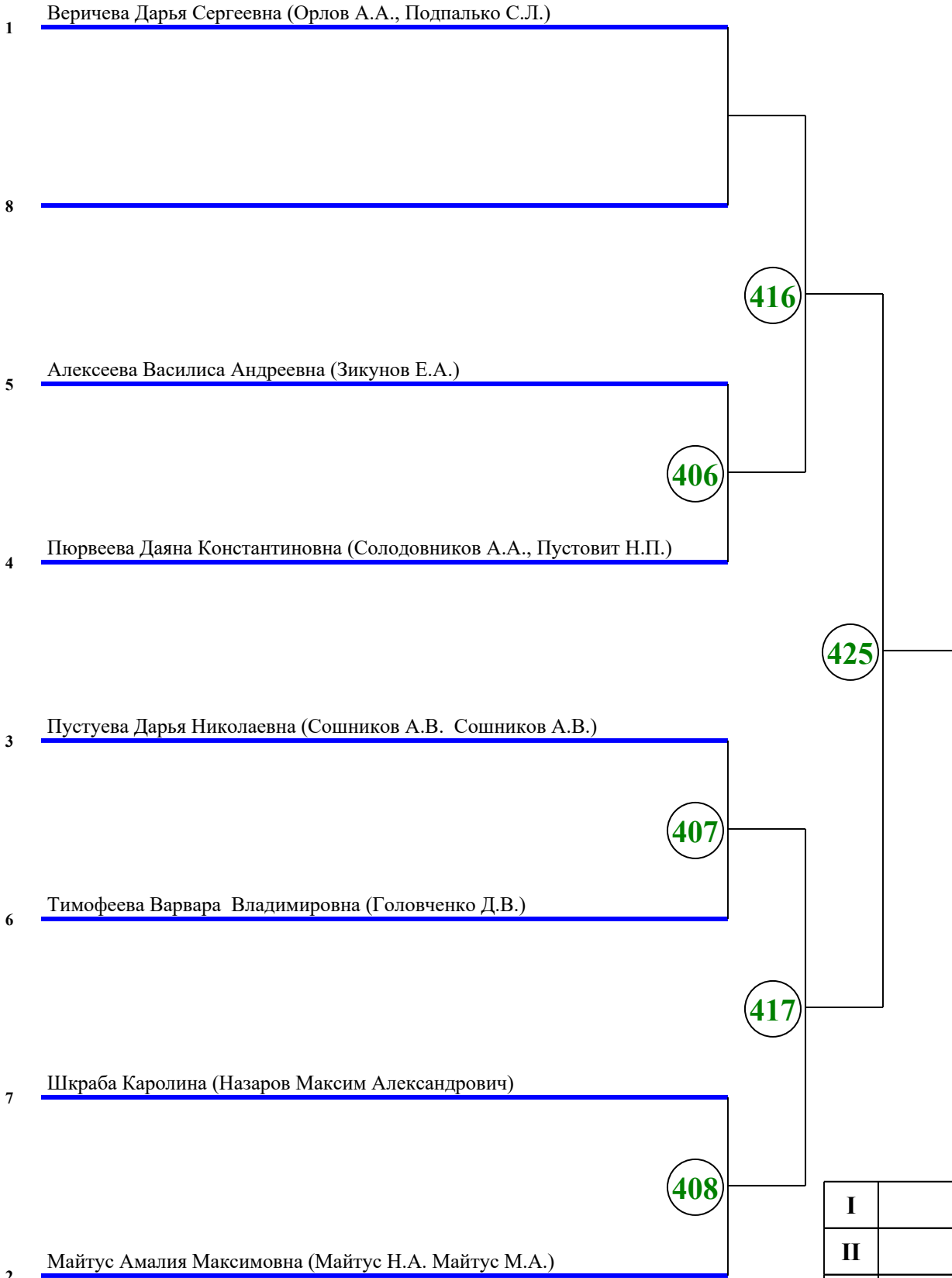

I	
II	
III	
III	

Гл. судья _____ Граблин Г.Г. (ССВК, Белгородская обл.)

Главный секретарь _____ Аббасова Е.О. (ССВК, Воронежская обл.)

ПРОТОКОЛ ХОДА СОРЕВНОВАНИЙ

Открытый Межрегиональный турнир по тхэквондо "Кубок Запад-Восток" Категория А, 2007-2009

г.р.

20-21.01.2024 г. Московская обл., г. Котельники, мкр. Силикат 31, стр. 1

Весовая категория: Юниорки 55 кг

20.01.2024 (День 1) Площадка 4

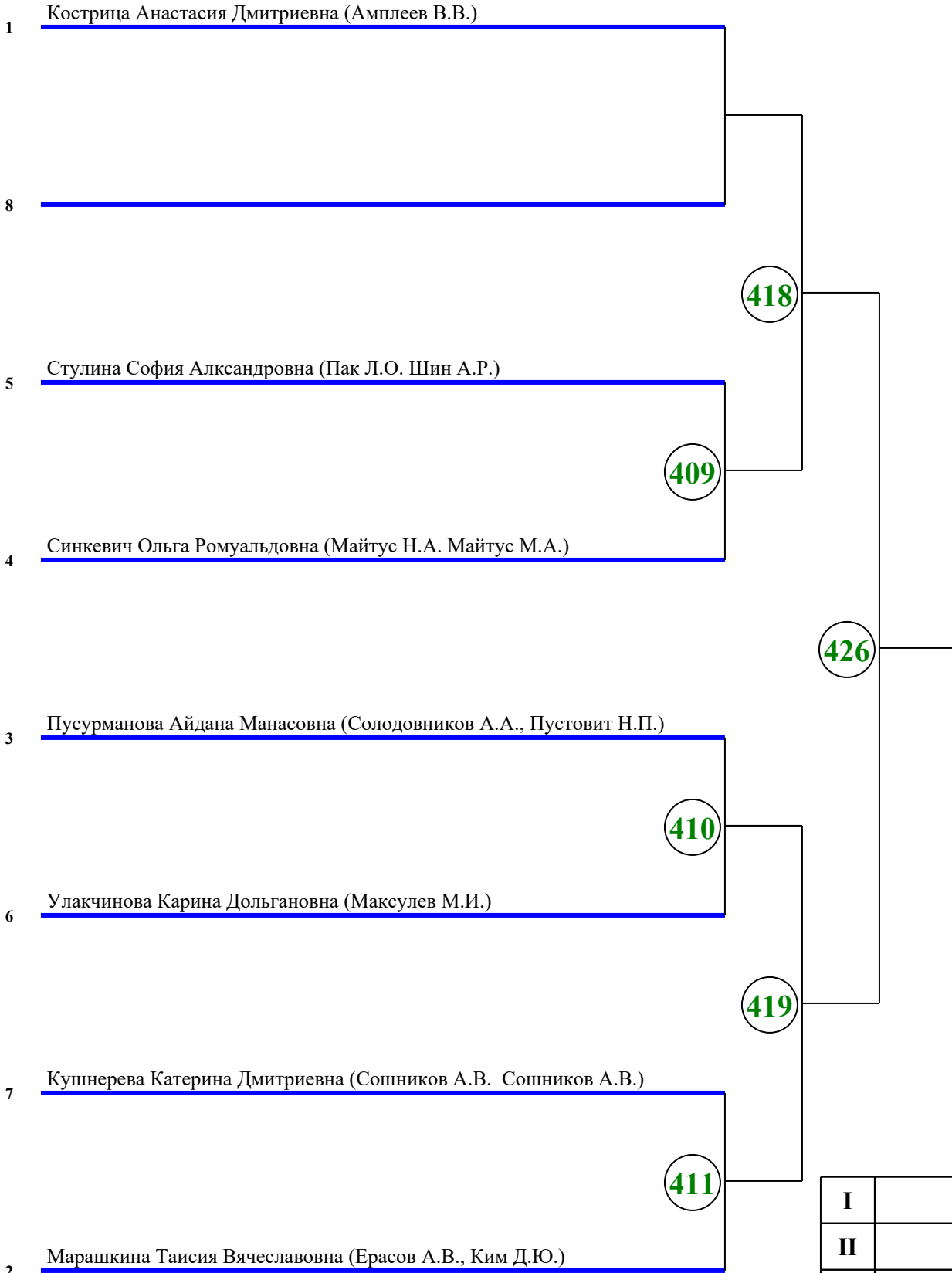

Гл. судья _____ Граблин Г.Г. (ССВК, Белгородская обл.)

Главный секретарь _____ Аббасова Е.О. (ССВК, Воронежская обл.)

ПРОТОКОЛ ХОДА СОРЕВНОВАНИЙ

Открытый Межрегиональный турнир по тхэквондо "Кубок Запад-Восток" Категория А, 2007-2009

г.р.

20-21.01.2024 г. Московская обл., г. Котельники, мкр. Силикат 31, стр. 1

Весовая категория: Юниорки 59 кг

1 Филиппова Полина Игоревна (Мингажева Г.С.)

2

I	Филиппова Полина Игоревна
II	
III	
III	

Гл. судья _____ Граблин Г.Г. (ССВК, Белгородская обл.)

Главный секретарь _____ Аббасова Е.О. (ССВК, Воронежская обл.)

ПРОТОКОЛ ХОДА СОРЕВНОВАНИЙ

Открытый Межрегиональный турнир по тхэквондо "Кубок Запад-Восток" Категория А, 2007-2009

г.р.

20-21.01.2024 г. Московская обл., г. Котельники, мкр. Силикат 31, стр. 1

Весовая категория: Юниорки 63 кг

20.01.2024 (День 1) Площадка 5

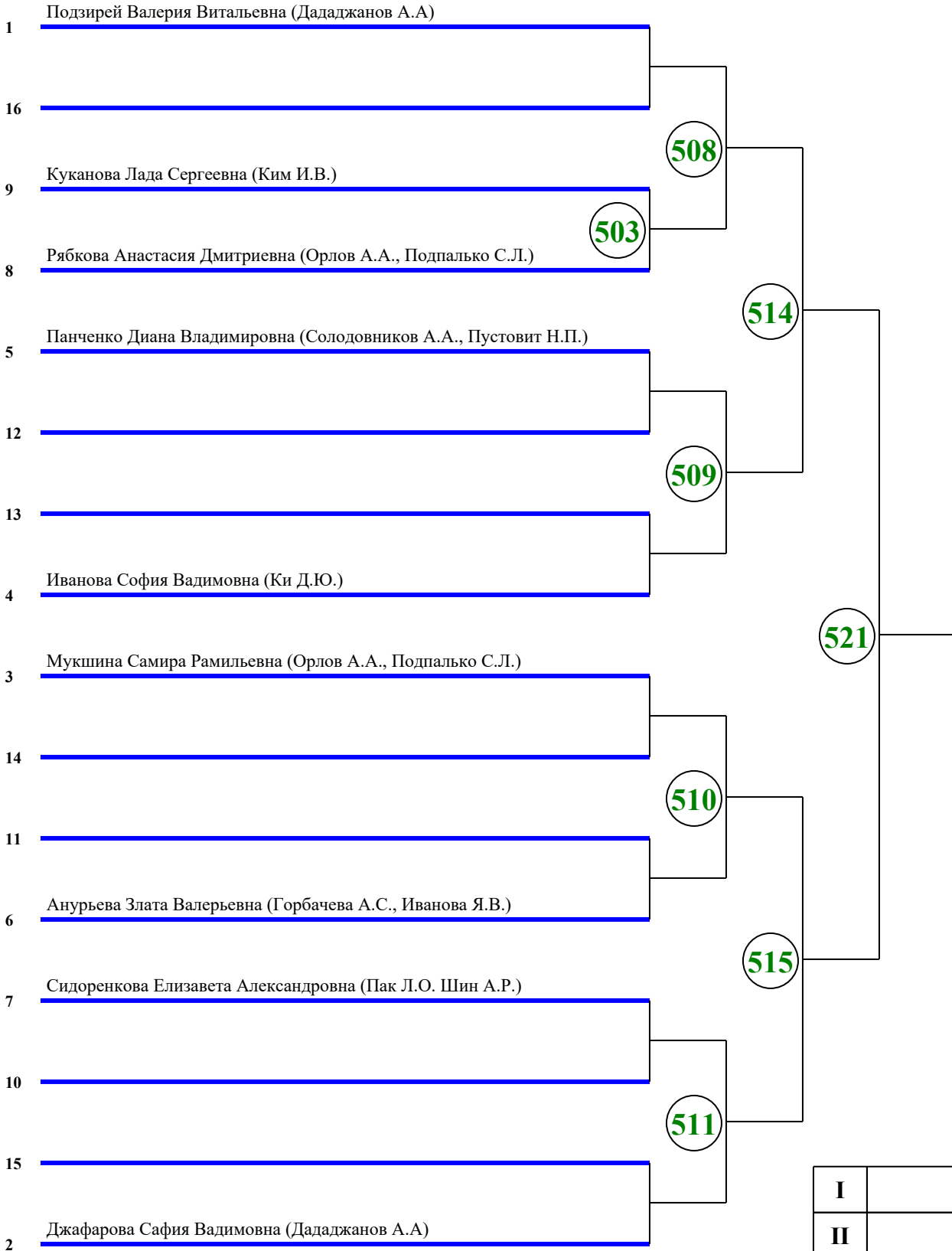

I	
II	
III	
III	

Гл. судья _____ Граблин Г.Г. (ССВК, Белгородская обл.)

Главный секретарь _____ Аббасова Е.О. (ССВК, Воронежская обл.)

ПРОТОКОЛ ХОДА СОРЕВНОВАНИЙ

Открытый Межрегиональный турнир по тхэквондо "Кубок Запад-Восток" Категория А, 2007-2009

г.р.

20-21.01.2024 г. Московская обл., г. Котельники, мкр. Силикат 31, стр. 1

Весовая категория: Юниорки 68 кг

20.01.2024 (День 1) Площадка 2

1 Гладкова Анна Алексеевна (Богаченко Александр Владимирович)

4 Северина Валерия Владимировна (Майтус Н.А. Майтус М.А.)

3 Горягина Александра Дмитриевна (Миронова К.Я)

2 Пирожникова Елизавета Александровна (Назаров Максим Александрович)

223

227

224

I	
II	
III	
III	

Гл. судья _____ Граблин Г.Г. (ССВК, Белгородская обл.)

Главный секретарь _____ Аббасова Е.О. (ССВК, Воронежская обл.)

ПРОТОКОЛ ХОДА СОРЕВНОВАНИЙ

Открытый Межрегиональный турнир по тхэквондо "Кубок Запад-Восток" Категория А, 2007-2009

г.р.

20-21.01.2024 г. Московская обл., г. Котельники, мкр. Силикат 31, стр. 1

Весовая категория: Юниорки +68 кг

20.01.2024 (День 1) Площадка 3

1 Пшеничникова Дарья Дмитриевна (Князьков Евгений Игоревич)

328

2 Кречетова Софья Дмитриевна (Барбасов Н.В.)

I	
II	
III	
III	

Гл. судья _____ Граблин Г.Г. (ССВК, Белгородская обл.)

Главный секретарь _____ Аббасова Е.О. (ССВК, Воронежская обл.)