

ПРОТОКОЛ ХОДА СОРЕВНОВАНИЙ

Всероссийские спортивные соревнования по тхэквондо ВТФ "Кубок Рязанского Кремля" (СМ № 2047620021021662 в ЕКП) среди юношей и девушек 12-14 лет

03-06 мая 2024 г. Рязанская обл., г. Рязань

Весовая категория: Юноши 33 кг

04.05.2024 (День 1) Площадка 2

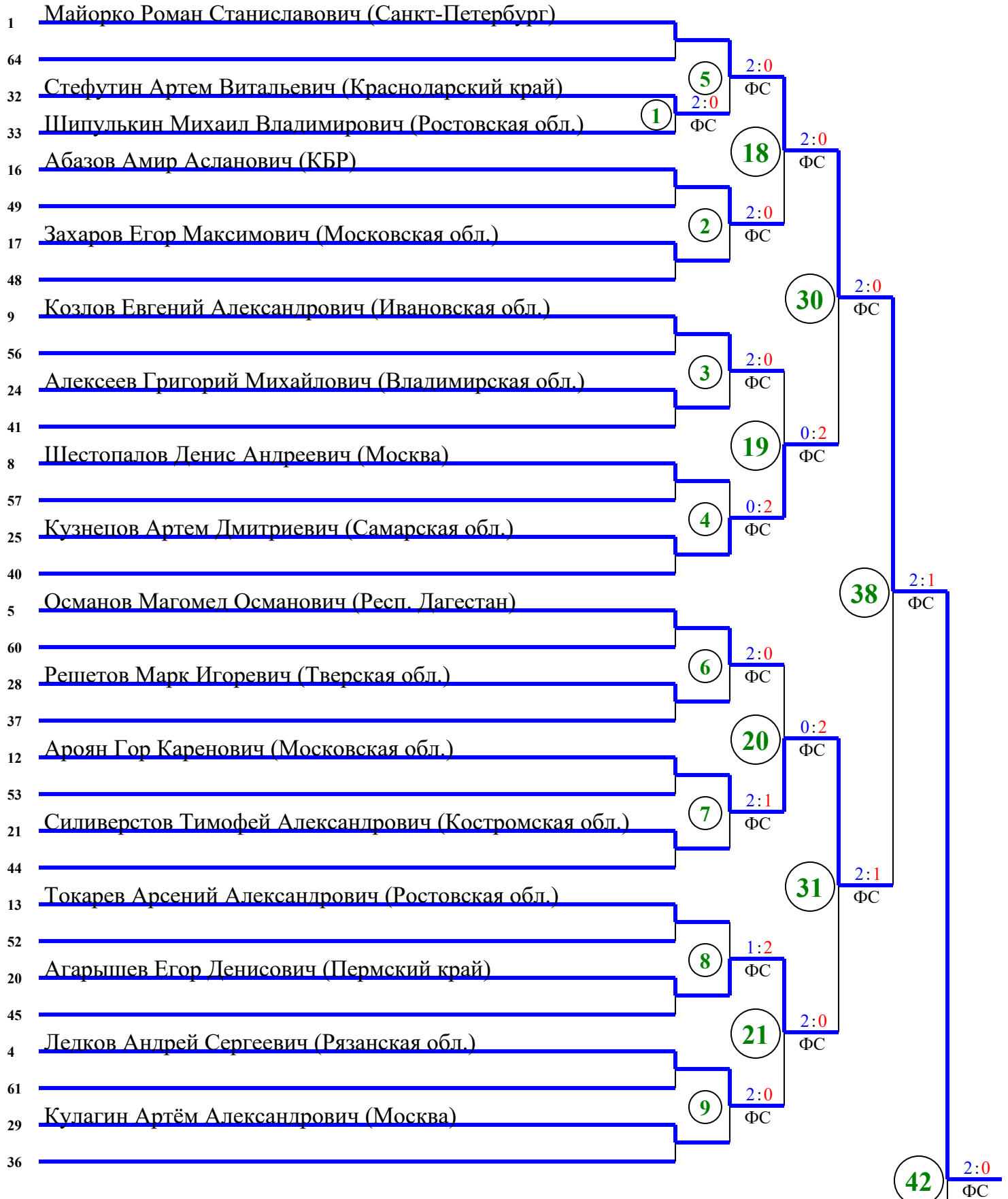

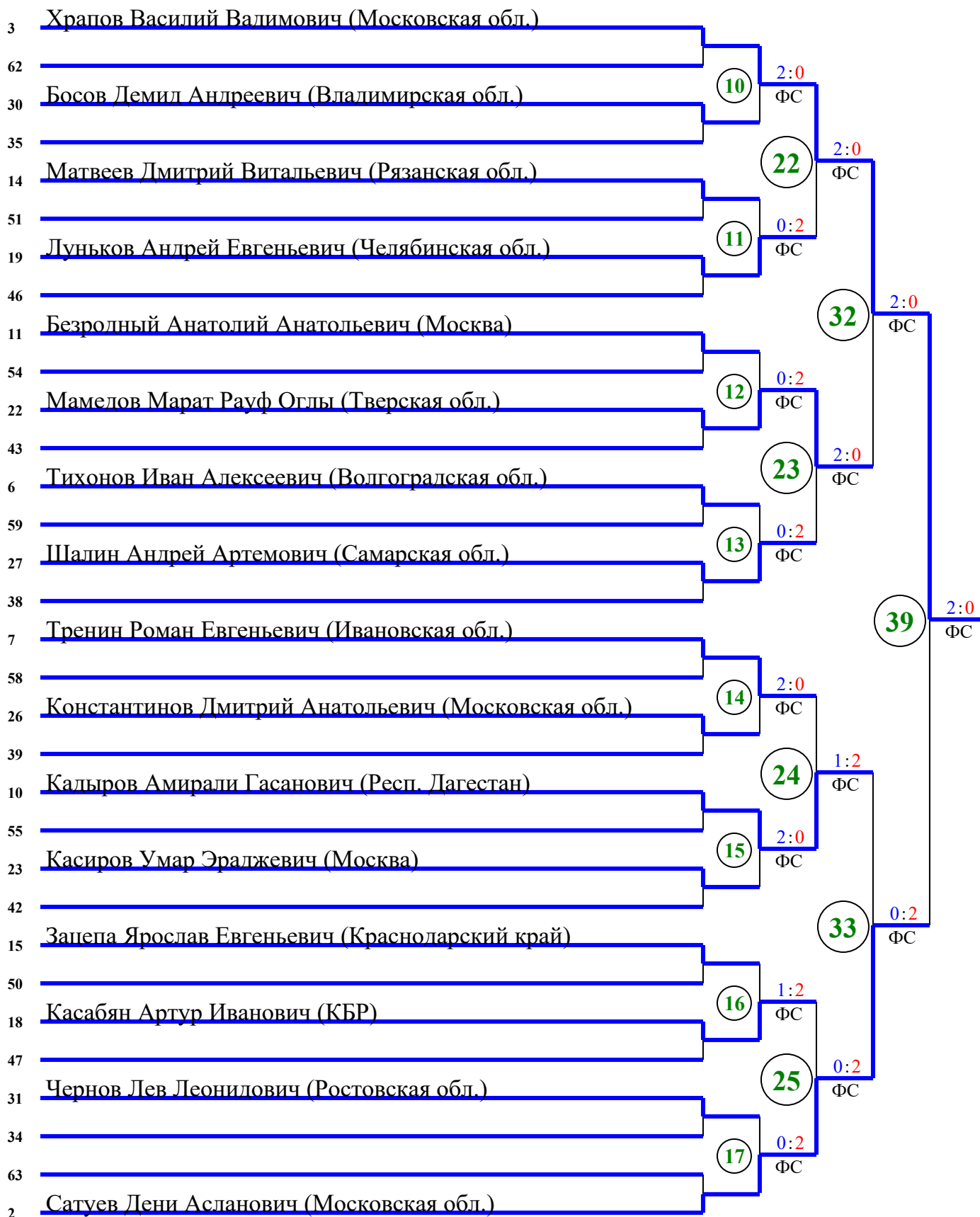

ФС - победа по финальному счету, РБ - победа в разнице баллов, ПОР - остановка поединка рефери, СС - победа по снятию спортсмена, ДСКВ - победа вследствие дисквалификации, ВЗ - победа вследствие объявленных мер взыскания, ОДС - победа в виду обоюдной дисквалификации, ПДР - победа в доп. раунде, ООСНП - обоюдное отстранение спортсменов за неспортивное поведение

Главный судья _____ Плетнев А.В. (ССВК, Липецкая обл.)

Главный секретарь _____ Дорошенко Е.В. (ССВК, Белгородская обл.)

I	Майорко Роман Станиславович
II	Храпов Василий Вадимович
III	Ароян Гор Каренович
III	Сатуев Дени Асланович

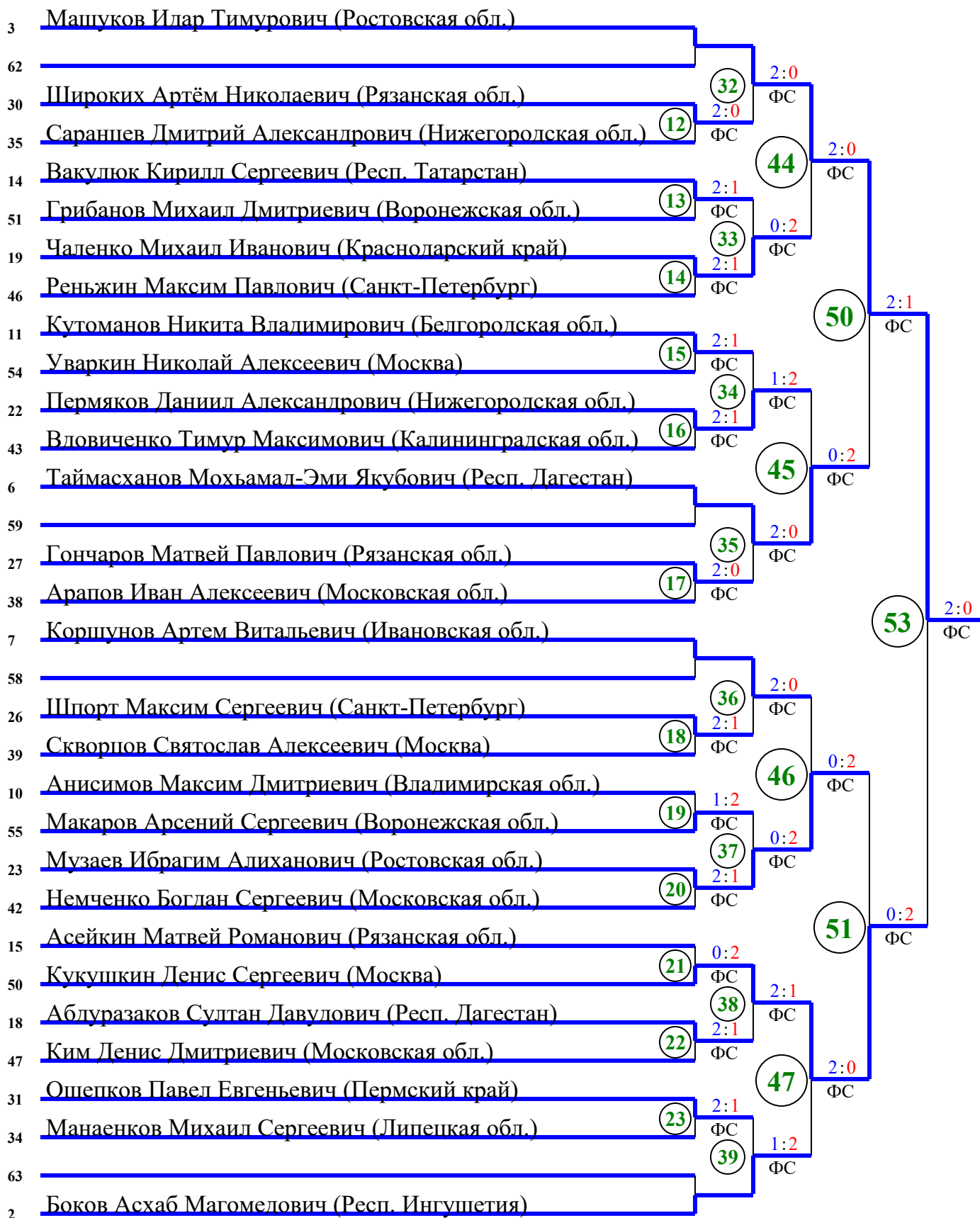

ФС - победа по финальному счету, РБ - победа в разнице баллов, ПОР - остановка поединка рефери, СС - победа по снятию спортсмена, ДСКВ - победа вследствие дисквалификации, ВЗ - победа вследствие объявленных мер взыскания, ОДС - победа в виду обоюдной дисквалификации, ПДР - победа в доп. раунде, ООСНП - обоюдное отстранение спортсменов за неспортивное поведение

Главный судья _____ Плетнев А.В. (ССВК, Липецкая обл.)

Главный секретарь _____ Дорошенко Е.В. (ССВК, Белгородская обл.)

I	Камалов Тамерлан Асланович
II	Машуков Идар Тимурович
III	Сычев Николай Андреевич
III	Кукушкин Денис Сергеевич

ПРОТОКОЛ ХОДА СОРЕВНОВАНИЙ

Всероссийские спортивные соревнования по тхэквондо ВТФ "Кубок Рязанского Кремля" (СМ № 2047620021021662 в ЕКП) среди юношей и девушек 12-14 лет

03-06 мая 2024 г. Рязанская обл., г. Рязань

Весовая категория: Юноши 41 кг

04.05.2024 (День 1) Площадка 6

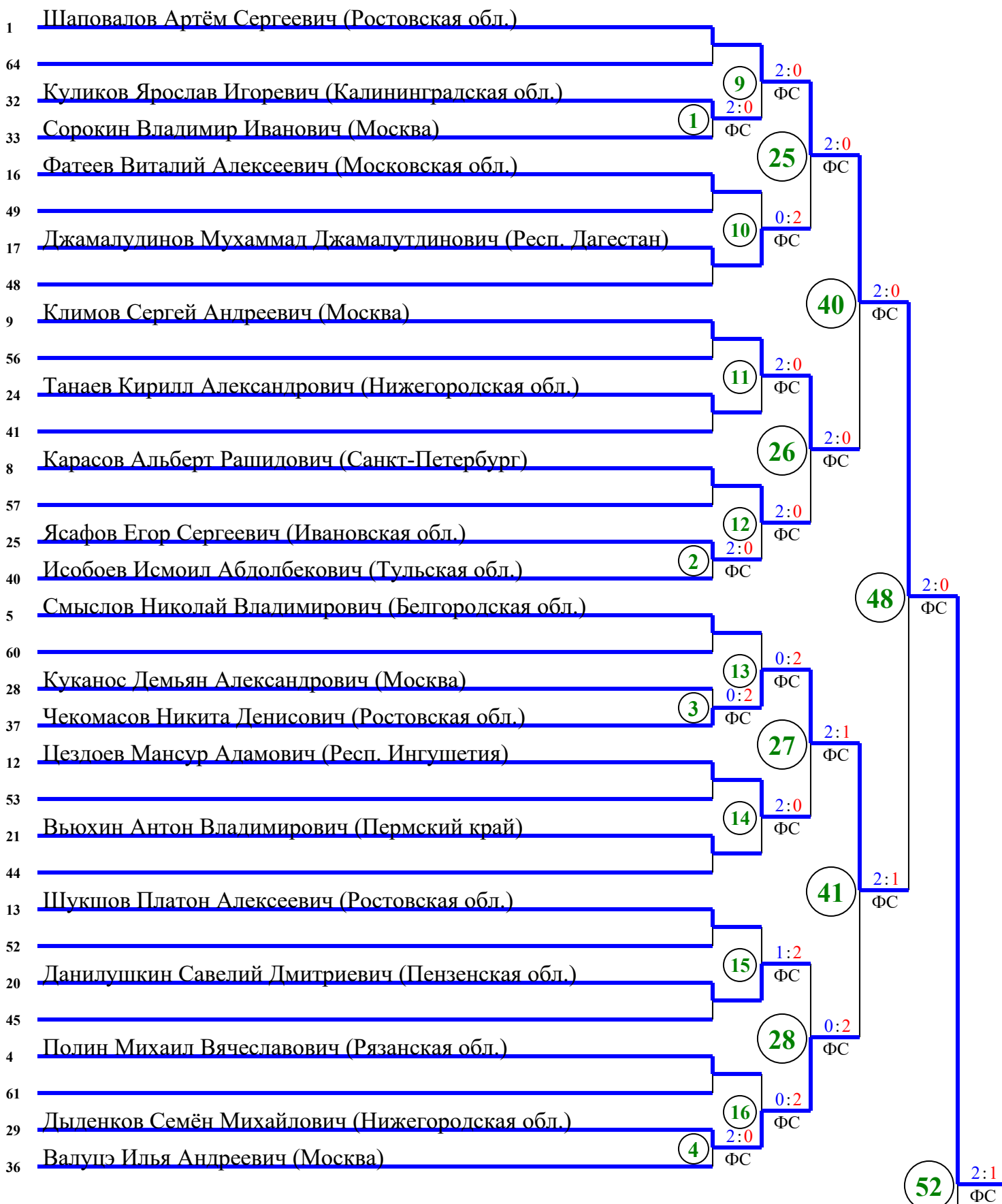

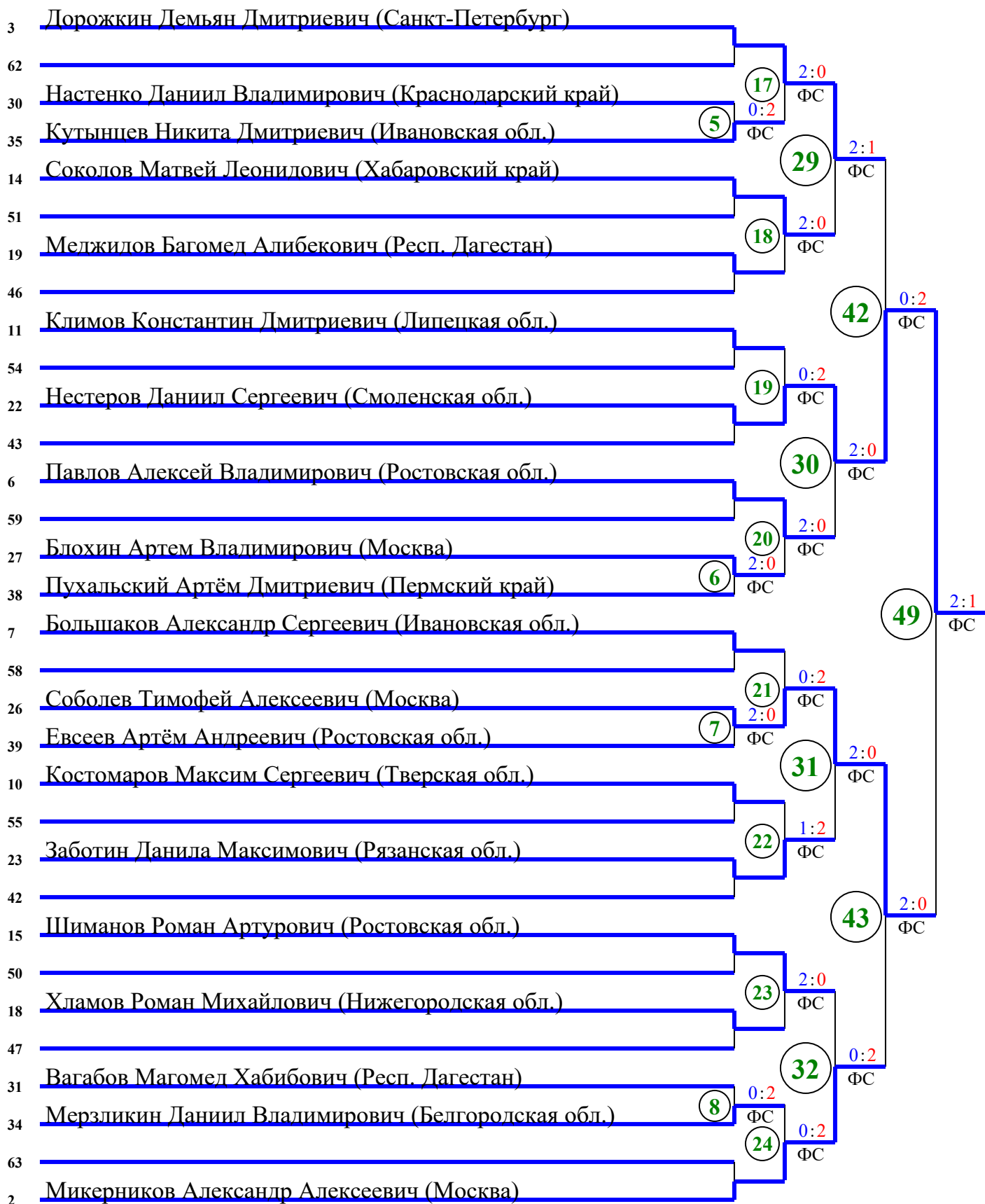

ФС - победа по финальному счету, РБ - победа в разнице баллов, ПОР - остановка поединка рефери, СС - победа по снятию спортсмена, ДСКВ - победа вследствие дисквалификации, ВЗ - победа вследствие объявленных мер взыскания, ОДС - победа в виду обоюдной дисквалификации, ПДР - победа в доп. раунде, ООСНП - обоюдное отстранение спортсменов за неспортивное поведение

Главный судья _____ Плетнев А.В. (ССВК, Липецкая обл.)

Главный секретарь _____ Дорошенко Е.В. (ССВК, Белгородская обл.)

I	Шаповалов Артём Сергеевич
II	Нестеров Даниил Сергеевич
III	Чекомасов Никита Денисович
III	Соболев Тимофей Алексеевич

ПРОТОКОЛ ХОДА СОРЕВНОВАНИЙ

Всероссийские спортивные соревнования по тхэквондо ВТФ "Кубок Рязанского Кремля" (СМ № 2047620021021662 в ЕКП) среди юношей и девушек 12-14 лет

03-06 мая 2024 г. Рязанская обл., г. Рязань

Весовая категория: Юноши 45 кг

04.05.2024 (День 1) Площадка 8

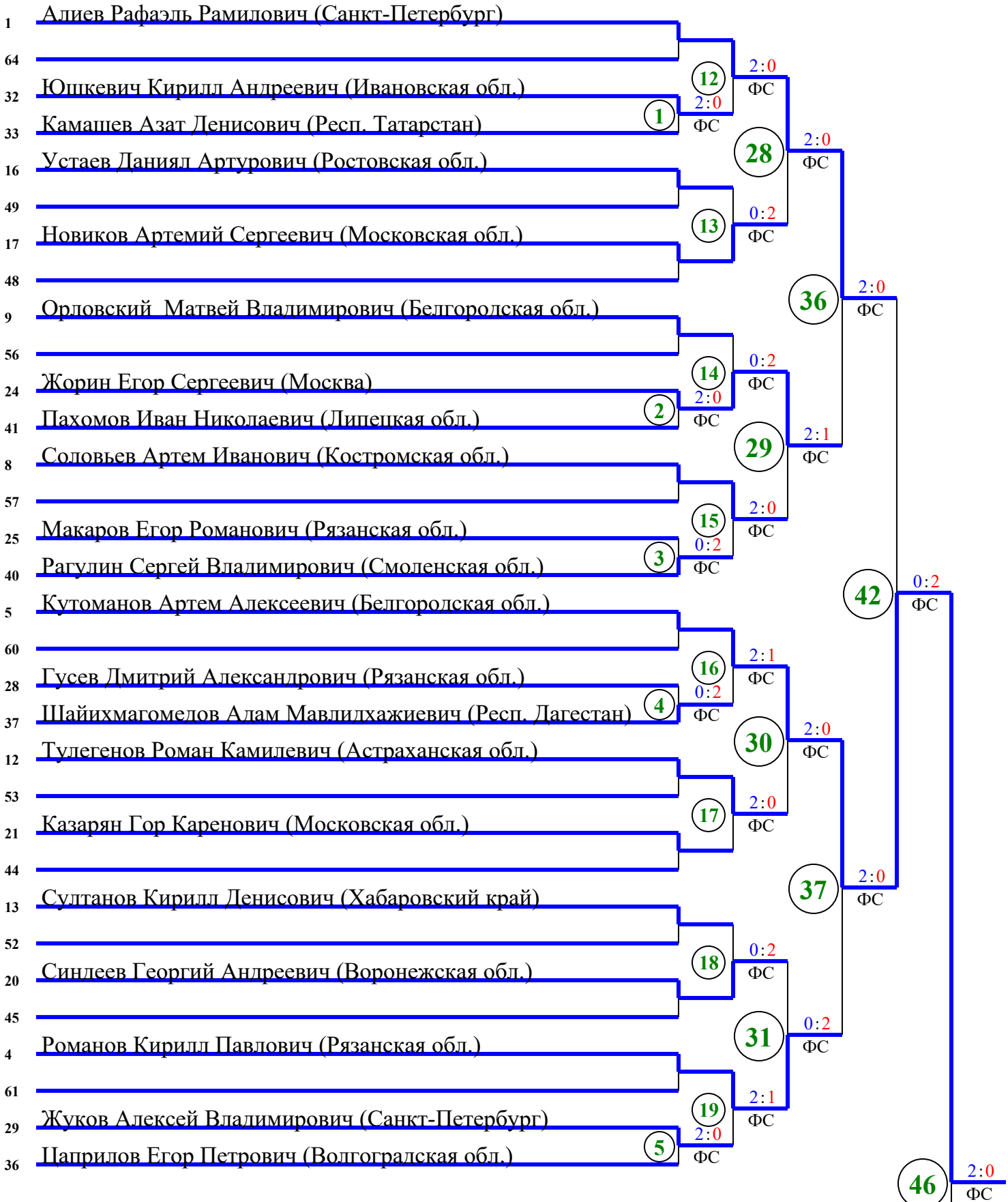

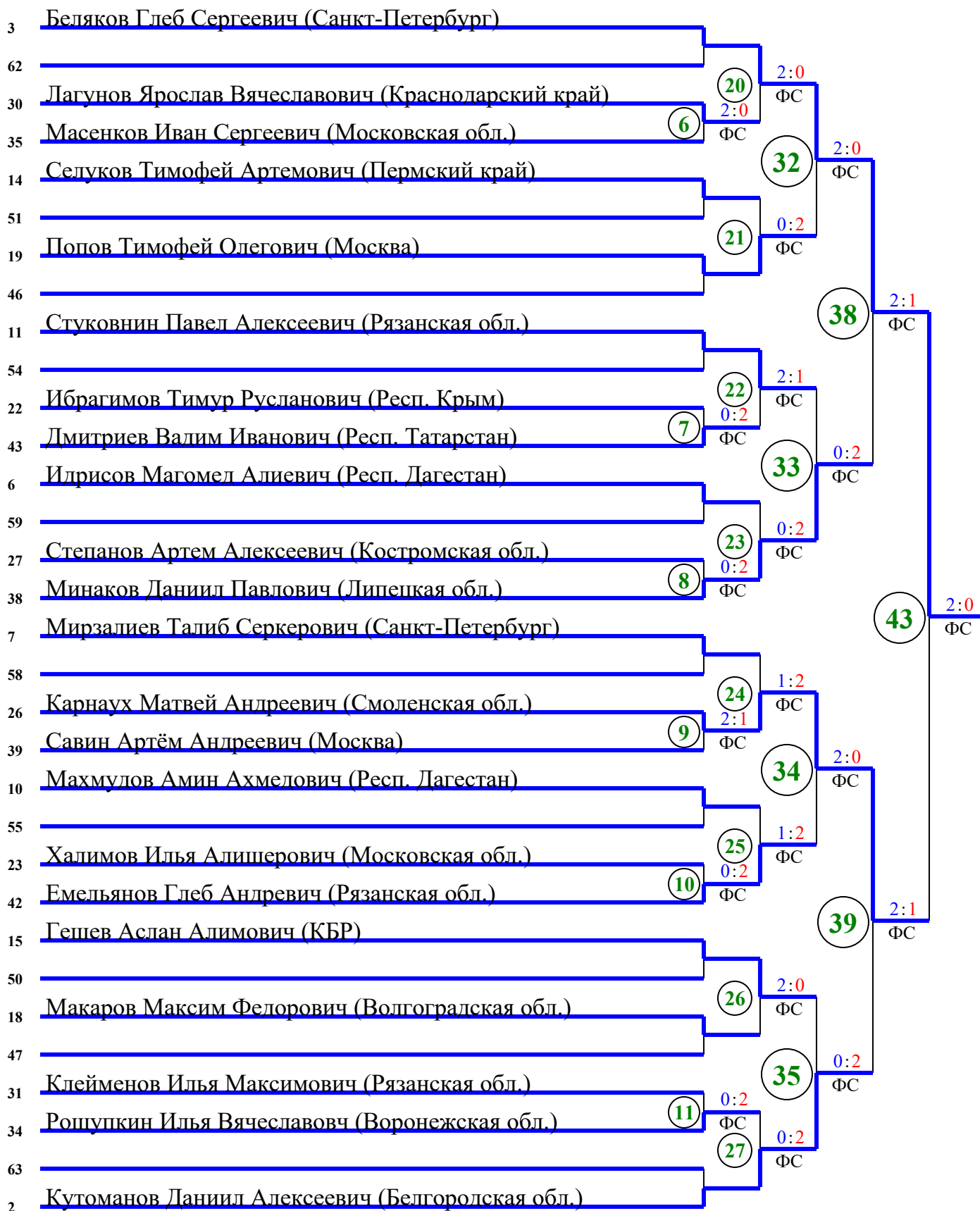

ФС - победа по финальному счету, РБ - победа в разнице баллов, ПОР - остановка поединка рефери, СС - победа по снятию спортсмена, ДСКВ - победа вследствие дисквалификации, ВЗ - победа вследствие объявленных мер взыскания, ОДС - победа в виду обоюдной дисквалификации, ПДР - победа в доп. раунде, ООСНП - обоюдное отстранение спортсменов за неспортивное поведение

Главный судья _____ Плетнев А.В. (ССВК, Липецкая обл.)

Главный секретарь _____ Дорошенко Е.В. (ССВК, Белгородская обл.)

I	Кутоманов Артем Алексеевич
II	Беляков Глеб Сергеевич
III	Алиев Рафаэль Рамилович
III	Карнаух Матвей Андреевич

ПРОТОКОЛ ХОДА СОРЕВНОВАНИЙ

Всероссийские спортивные соревнования по тхэквондо ВТФ "Кубок Рязанского Кремля" (СМ № 2047620021021662 в ЕКП) среди юношей и девушек 12-14 лет

03-06 мая 2024 г. Рязанская обл., г. Рязань

Весовая категория: Юноши 49 кг

04.05.2024 (День 1) Площадка 10

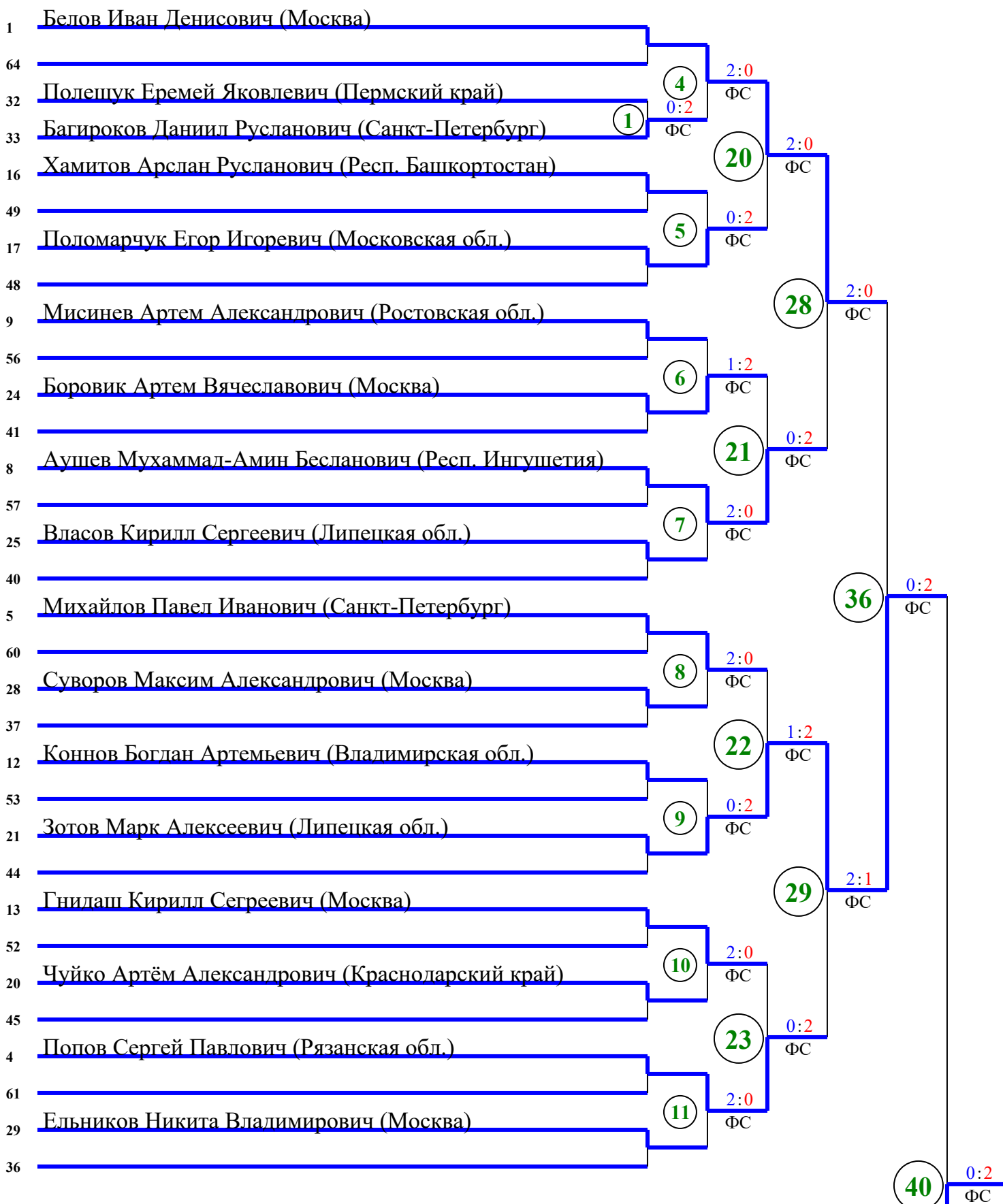

ПРОТОКОЛ ХОДА СОРЕВНОВАНИЙ

Всероссийские спортивные соревнования по тхэквондо ВТФ "Кубок Рязанского Кремля" (СМ № 2047620021021662 в ЕКП) среди юношей и девушек 12-14 лет

03-06 мая 2024 г. Рязанская обл., г. Рязань

Весовая категория: Юноши 53 кг

04.05.2024 (День 1) Площадка 12

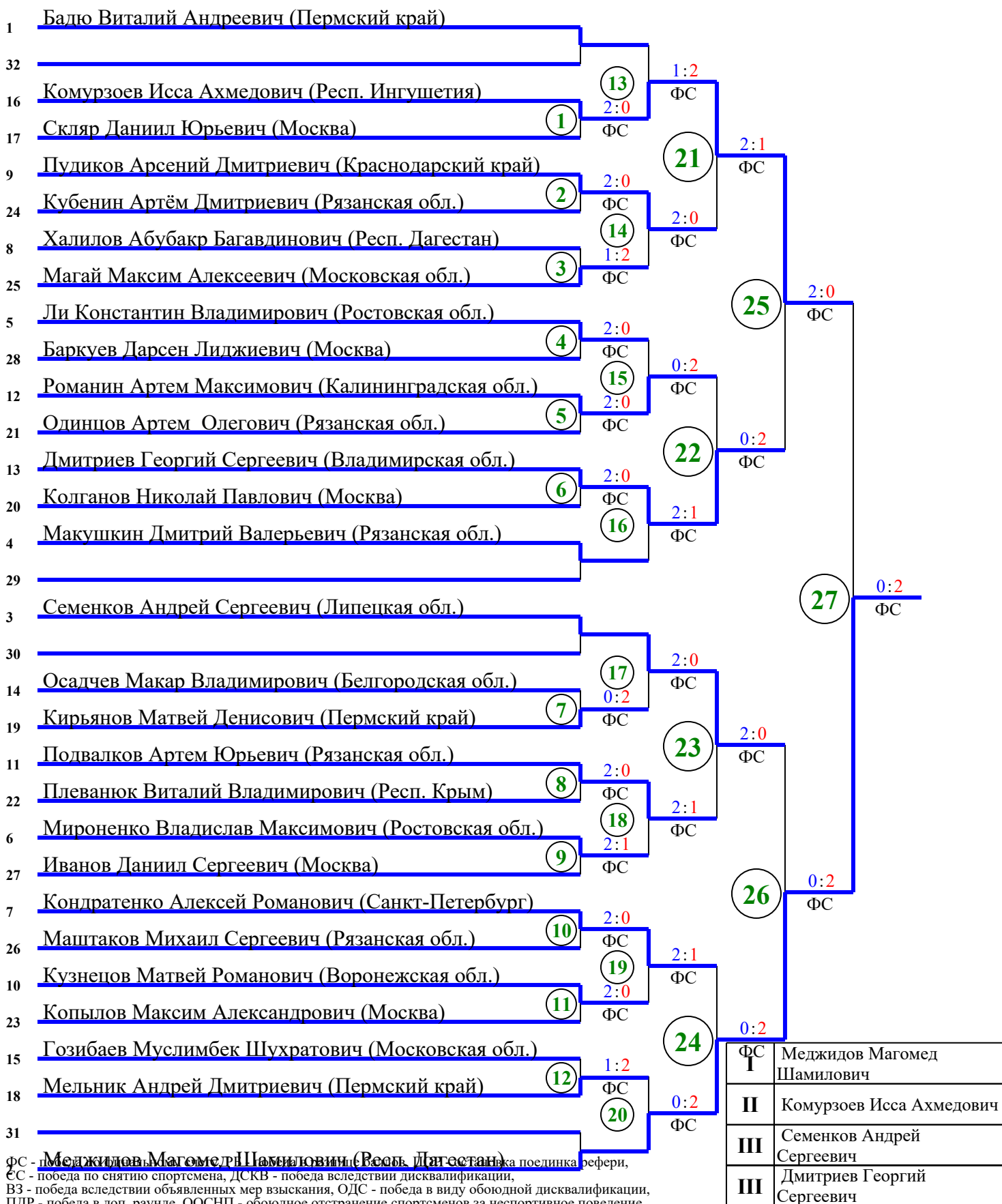

Главный судья _____ Плетнев А.В. (ССВК, Липецкая обл.)

Главный секретарь _____ Дорошенко Е.В. (ССВК, Белгородская обл.)

ПРОТОКОЛ ХОДА СОРЕВНОВАНИЙ

Всероссийские спортивные соревнования по тхэквондо ВТФ "Кубок Рязанского Кремля" (СМ № 2047620021021662 в ЕКП) среди юношей и девушек 12-14 лет

03-06 мая 2024 г. Рязанская обл., г. Рязань

Весовая категория: Юноши 57 кг

04.05.2024 (День 1) Площадка 6

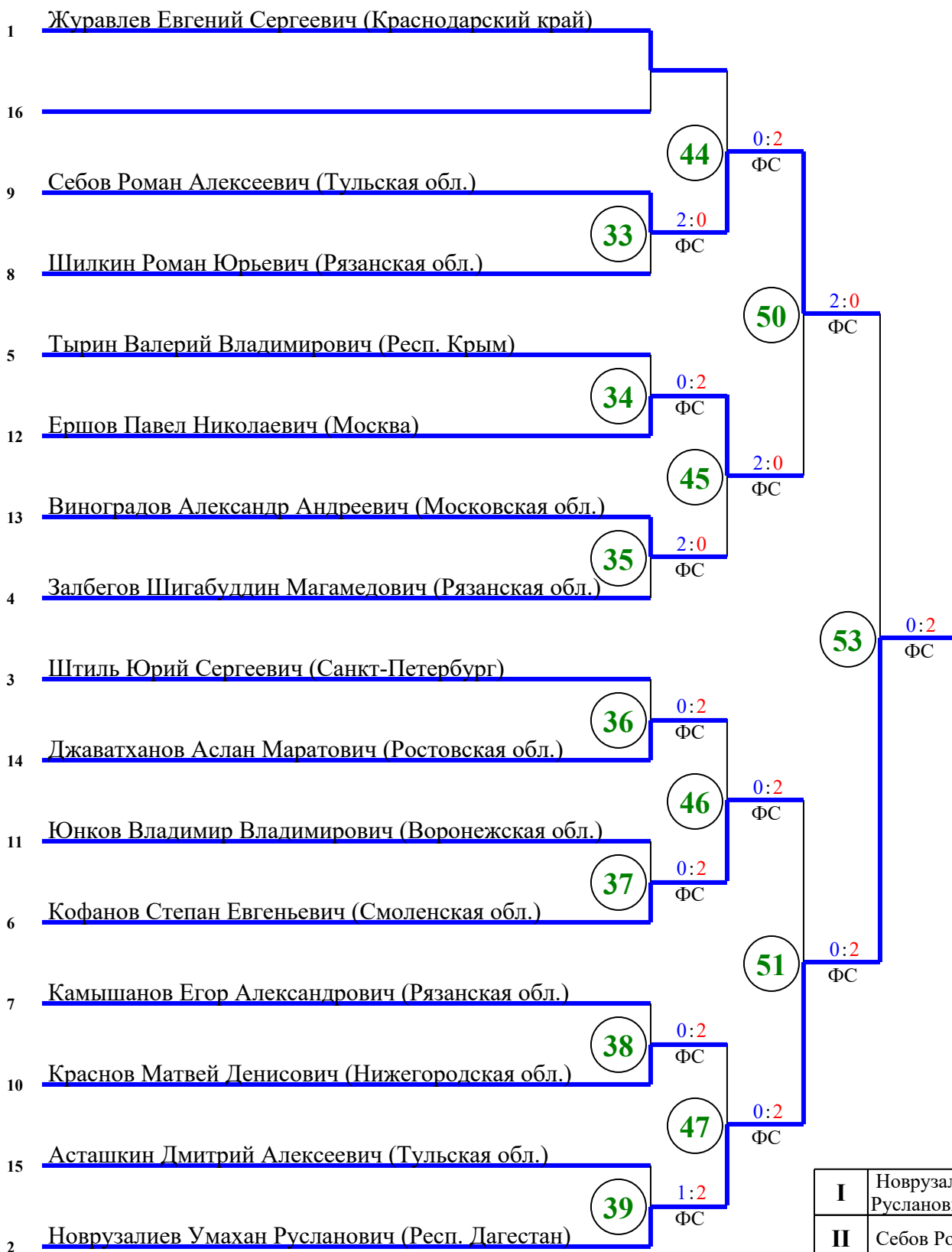

I	Новрузалиев Умахан Русланович
II	Себов Роман Алексеевич
III	Кофанов Степан Евгеньевич
III	Ершов Павел Николаевич

ФС - победа по финальному счету, РБ - победа в разнице баллов, ПОР - остановка поединка рефери, СС - победа по снятию спортсмена, ДСКВ - победа вследствие дисквалификации, ВЗ - победа вследствие объявленных мер взыскания, ОДС - победа в виду обоюдной дисквалификации, ПДР - победа в доп. раунде, ООСНП - обоюдное отстранение спортсменов за неспортивное поведение

Главный судья _____ Плетнев А.В. (ССВК, Липецкая обл.)

Главный секретарь _____ Дорошенко Е.В. (ССВК, Белгородская обл.)

ПРОТОКОЛ ХОДА СОРЕВНОВАНИЙ

Всероссийские спортивные соревнования по тхэквондо ВТФ "Кубок Рязанского Кремля" (СМ № 2047620021021662 в ЕКП) среди юношей и девушек 12-14 лет

03-06 мая 2024 г. Рязанская обл., г. Рязань

Весовая категория: Юноши 61 кг

04.05.2024 (День 1) Площадка 10

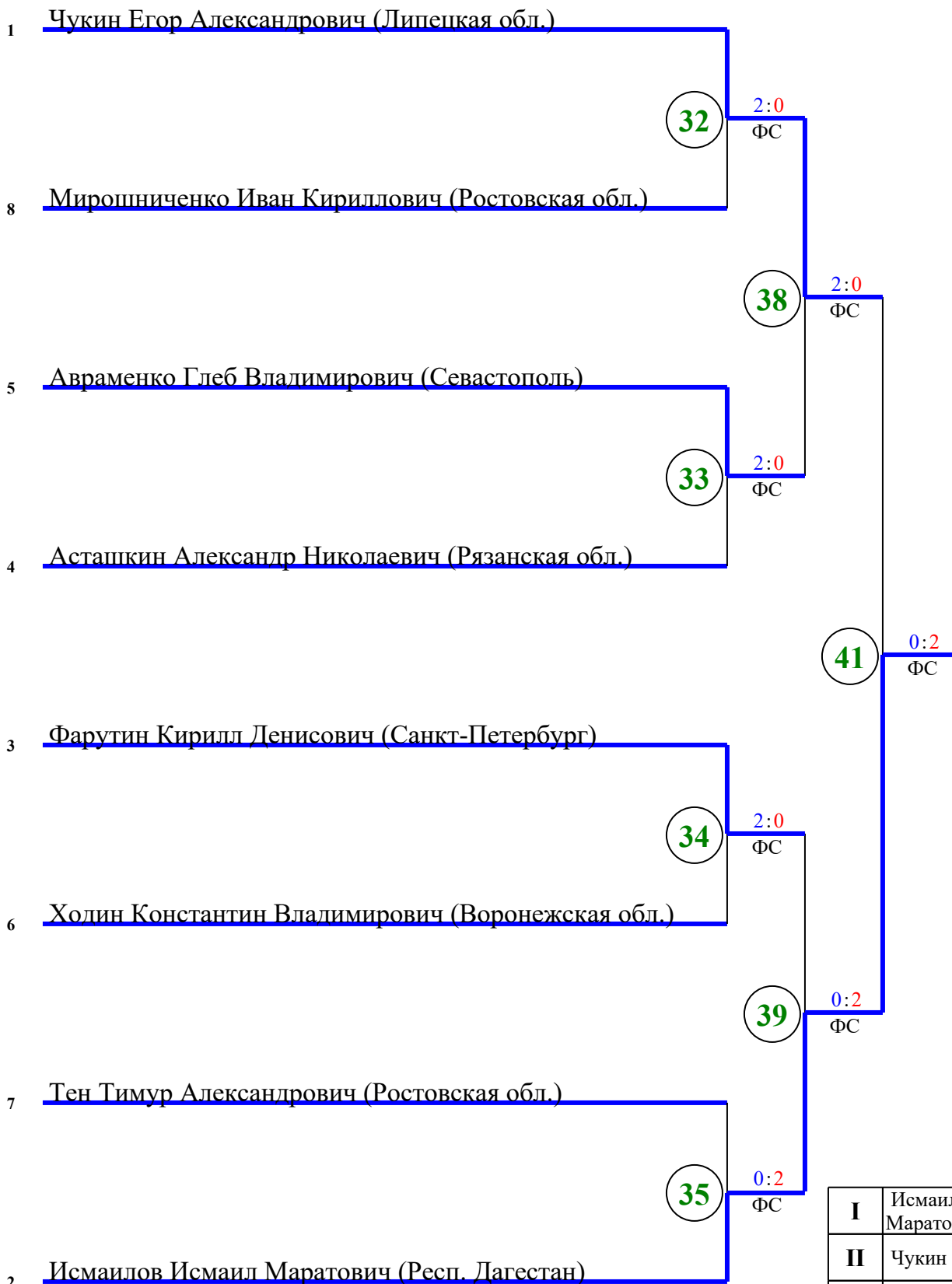

I	Исмаилов Исмаил Маратович
II	Чукин Егор Александрович
III	Фарутин Кирилл Денисович
III	Авраменко Глеб Владимирович

ФС - победа по финальному счету, РБ - победа в разнице баллов, ПОР - остановка поединка рефери, СС - победа по снятию спортсмена, ДСКВ - победа вследствие дисквалификации, ВЗ - победа вследствие объявленных мер взыскания, ОДС - победа в виду обоюдной дисквалификации, ПДР - победа в доп. раунде, ООСНП - обоюдное отстранение спортсменов за неспортивное поведение

Главный судья _____ Плетнев А.В. (ССВК, Липецкая обл.)

Главный секретарь _____ Дорошенко Е.В. (ССВК, Белгородская обл.)

ПРОТОКОЛ ХОДА СОРЕВНОВАНИЙ

Всероссийские спортивные соревнования по тхэквондо ВТФ "Кубок Рязанского Кремля" (СМ № 2047620021021662 в ЕКП) среди юношей и девушек 12-14 лет

03-06 мая 2024 г. Рязанская обл., г. Рязань

Весовая категория: Юноши 65 кг

04.05.2024 (День 1) Площадка 8

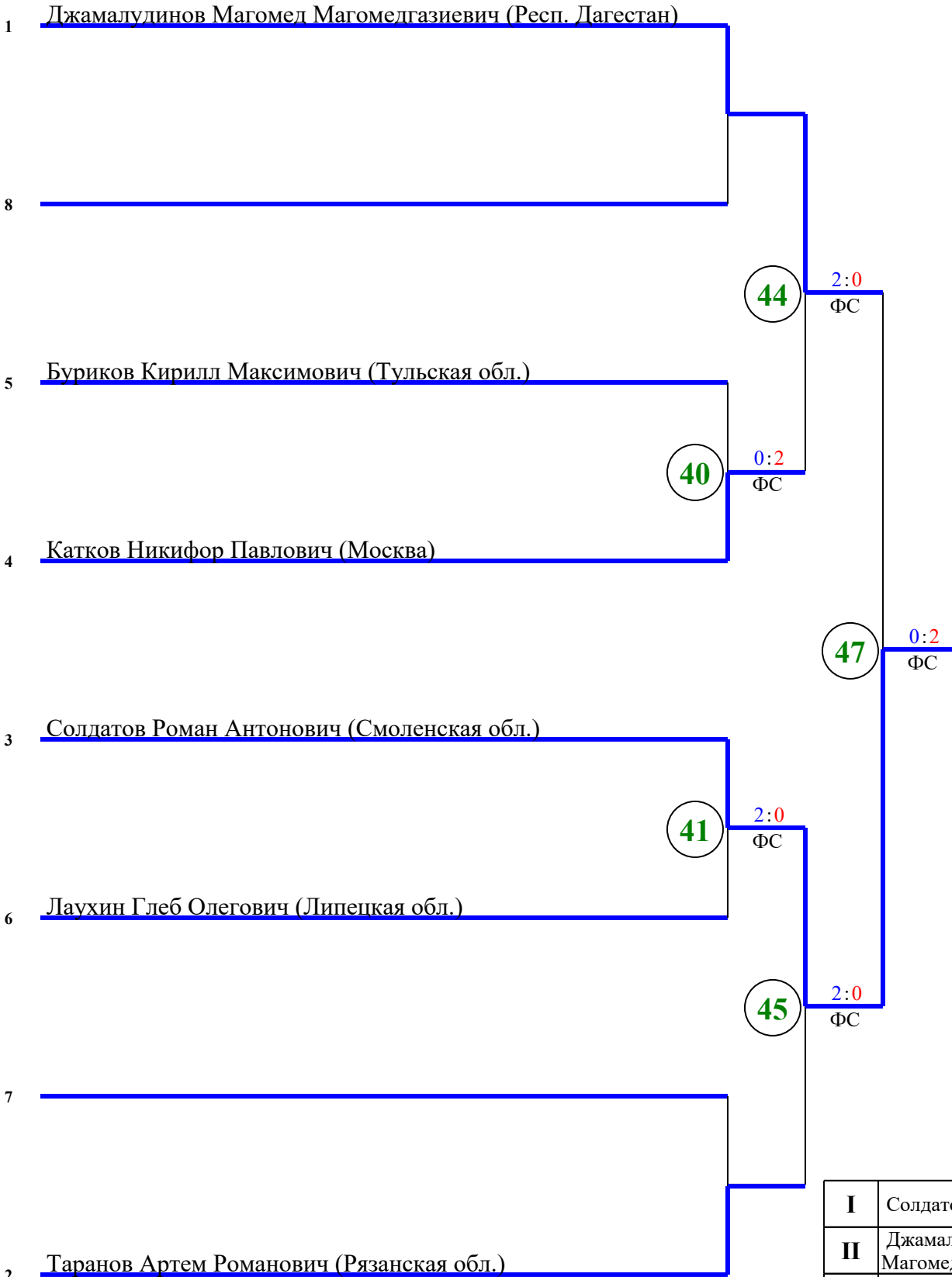

I	Солдатов Роман Антонович
II	Джамалудинов Магомед Магомедгазиевич
III	Таранов Артем Романович
III	Катков Никифор Павлович

ФС - победа по финальному счету, РБ - победа в разнице баллов, ПОР - остановка поединка рефери, СС - победа по снятию спортсмена, ДСКВ - победа вследствие дисквалификации, ВЗ - победа вследствие объявленных мер взыскания, ОДС - победа в виду обоюдной дисквалификации, ПДР - победа в доп. раунде, ООСНП - обоюдное отстранение спортсменов за неспортивное поведение

Главный судья _____ Плетнев А.В. (ССВК, Липецкая обл.)
 Главный секретарь _____ Дорошенко Е.В. (ССВК, Белгородская обл.)

ПРОТОКОЛ ХОДА СОРЕВНОВАНИЙ

Всероссийские спортивные соревнования по тхэквондо ВТФ "Кубок Рязанского Кремля" (СМ № 2047620021021662 в ЕКП) среди юношей и девушек 12-14 лет

03-06 мая 2024 г. Рязанская обл., г. Рязань

Весовая категория: Юноши 65+ кг

04.05.2024 (День 1) Площадка 2

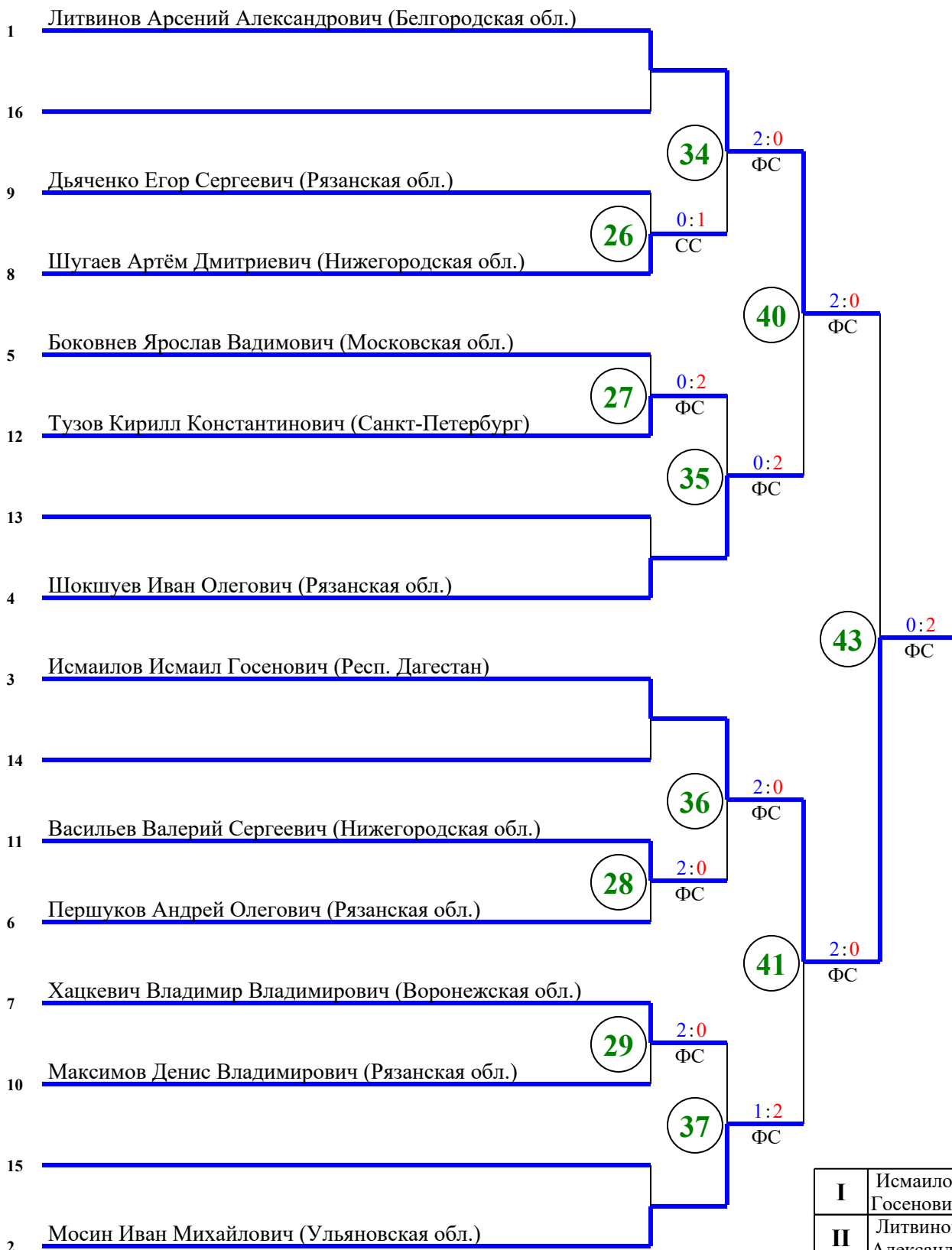

I	Исмаилов Исмаил Госенович
II	Литвинов Арсений Александрович
III	Мосин Иван Михайлович
III	Шокшуев Иван Олегович

ФС - победа по финальному счету, РБ - победа в разнице баллов, ПОР - остановка поединка рефери, СС - победа по снятию спортсмена, ДСКВ - победа вследствие дисквалификации, ВЗ - победа вследствие объявленных мер взыскания, ОДС - победа в виду обоюдной дисквалификации, ПДР - победа в доп. раунде, ООСНП - обоюдное отстранение спортсменов за неспортивное поведение

Главный судья _____ Плетнев А.В. (ССВК, Липецкая обл.)

Главный секретарь _____ Дорошенко Е.В. (ССВК, Белгородская обл.)