

## Модуль ввода сигнала с термистора

### ■ Сведения о термисторе

**Термистор** – это тип резистора, чье сопротивление значительно варьируется вместе с температурой, в большей степени, чем в стандартных резисторах. Термистор – это слово-гибрид, происходящее из слов "термальный" и "резистор." Термисторы широко используются в качестве ограничителей пускового тока, датчиков температуры, инструментов защиты от превышения тока с самовозвратом и нагревающих элементов с автоматической регулировкой. Термисторы отличаются от датчиков термосопротивления (RTD) тем, что материал, используемый в термисторах, как правило керамический или полимерный, когда в датчиках сопротивления используются чистые металлы. Температурные характеристики устройств также отличаются; датчики термосопротивления полезны в областях применения с большими диапазонами температур, в то время как термисторы работают более точно в ограниченных пределах температур (обычно -90 ... +130°C)

### Для тяжелой промышленности

Чтобы успешно работать в тяжелой промышленности, модулям необходим особый дизайн для защиты от помех, перенапряжения, скачков напряжения и т.д. Для этой цели мы предоставляем аналоговые модули. Следующие спецификации являются значительно расширенными

1. Общая защита от перенапряжения
2. Защита от перенапряжения
3. Защита от электростатического разряда (IEC 61000-4-2)
4. Защита от скачков напряжения (IEC 61000-4-4)

### ■ Области применения

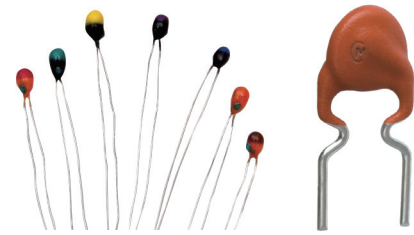

RS-485 устройства ввода-вывода

Модуль ввода сигнала с термистора (для тяжелой промышленности)	
Изображения	I-7005 M-7005
Изображение	
<b>Вход термистора</b>	
Каналы	8
Тип подключения	Дифференциальный
★ Тип датчика	Precon ST-A3, Fenwell U, YSI L100, YSI L300, YSI L1000, YSI B2252, YSI B3000, YSI B5000, YSI B6000, YSI B10000, YSI H10000, YSI H30000, определяемый пользователем
Разрешение	16-разрядное
★ Точность	±0.1%
★ Частота выборки	8 Гц (общая)
★ Индивидуальная конфигурация каналов	Есть
★ Защита от перенапряжения	120 Вдс
Определение обрыва провода	Есть
Измерение сопротивления	200 КОм максимум
<b>Дискретный выход</b>	
Каналы	6
Тип	Открытый коллектор
Приемник/Источник (NPN/PNP)	Приемник
Напряжение на нагрузке	+3.5 ~ 50 Вдс
Максимальный ток нагрузки	650 мА/канал
Защита от перенапряжения	60 Вдс
Защита от перегрузок	1.4 А (с защитой от короткого замыкания)
★ Установка значения выхода по включению питания	Есть
★ Установка безопасного значения на выходе	Есть
<b>Система</b>	
★ Двойной сторожевой таймер	Есть
Защита от электростатического разряда (МЭК 61000-4-2)	±4 кВ
Защита от скачков напряжения (МЭК 61000-4-4)	±4 кВ
Межмодульная изоляция, сигнал к логической части	3000 Вдс
Питание	10 ~ 30 Вдс
Потребляемая мощность	1.3 Вт

### ■ Внутренняя структура ввода-вывода

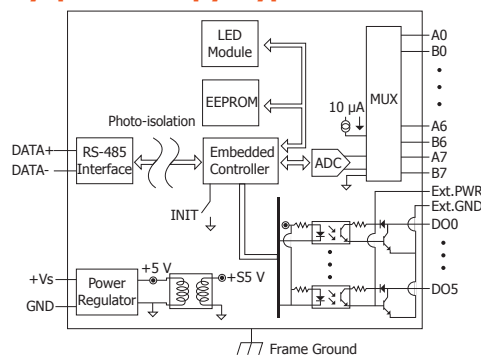

### ■ Разводка контактов

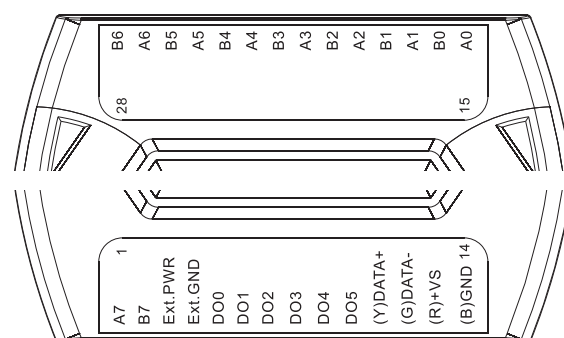

# Модули I-7000 и M-7000

## • Введение

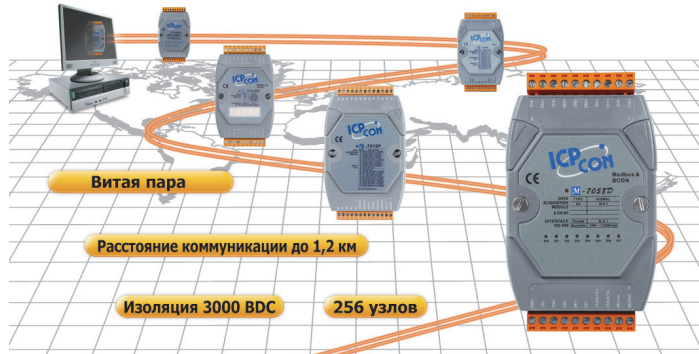

Модули удаленного ввода-вывода I-7000 и M-7000 - экономичное решение для широкого спектра промышленных систем управления. Линейка продуктов ICP DAS включает в себя устройства датчик-компьютер, компьютер-датчик, дискретный вход-выход, таймер/счетчик, конвертер RS-232 в RS-485, конвертер USB в RS-485, повторитель RS-485, RS-485 концентратор и конвертер RS-232/422/485 в оптоволокно. Модули I-7000 поддерживают протокол DCON, а модули M-7000 поддерживают протоколы Modbus RTU и DCON. Множество различного ПО SCADA/HMI и ПЛК поддерживают протокол Modbus RTU, что позволяет легко использовать модули M-7000.

## • Области применения

Автоматизация заводов, машинная автоматизация, системы тестирования оборудования, автоматизация зданий, системы солнечной энергетики, системы мониторинга загрязнения итд.

## • Характеристики

### Многоабонентская промышленная сеть RS-485

Модули серии I-7000/M-7000 используют промышленный коммуникационный интерфейс RS-485 для передачи и получения данных с высокой скоростью на больших дистанциях. Все модули легко интегрируются с обычными компьютерами и контроллерами. Внутренняя схема защиты от перенапряжения используется в каналах связи для защиты модулей от скачков напряжения.

### Программируемый тип ввода-вывода и диапазон

Аналоговые модули поддерживают несколько типов и диапазонов, которые могут быть удаленно выбраны командой хост-устройства.

### Простая установка и подключение

Пользователь может установить модуль на DIN-рейке.

### Жесткие промышленные условия эксплуатации

Модули I-7000 и M-7000 оснащены сторожевым таймером модуля и сторожевым таймером хост-устройства. Сторожевой таймер модуля – это аппаратный сторожевой таймер, разработанный для автоматического сброса микропроцессора в случае "зависания" модуля. Сторожевой таймер хост-устройства – это программный сторожевой таймер, который производит мониторинг статуса хост-контроллера, такого как ПК, ПЛК и PAC. Выход модуля переключится на безопасный режим, если хост-устройство потеряет связь с модулем. Двойной сторожевой таймер обеспечивает более высокую надежность и стабильность работы модуля.

### • Программируемое значение выхода по включению питания и безопасное значение на выходе

Модули ввода-вывода дискретного выхода и модули аналогового выхода имеют программируемое значение выхода по включению питания и безопасное значение на выходе. Когда срабатывает сторожевой таймер хост-устройства, дискретный и аналоговый выходы переключаются в предварительно сконфигурированный безопасный режим.

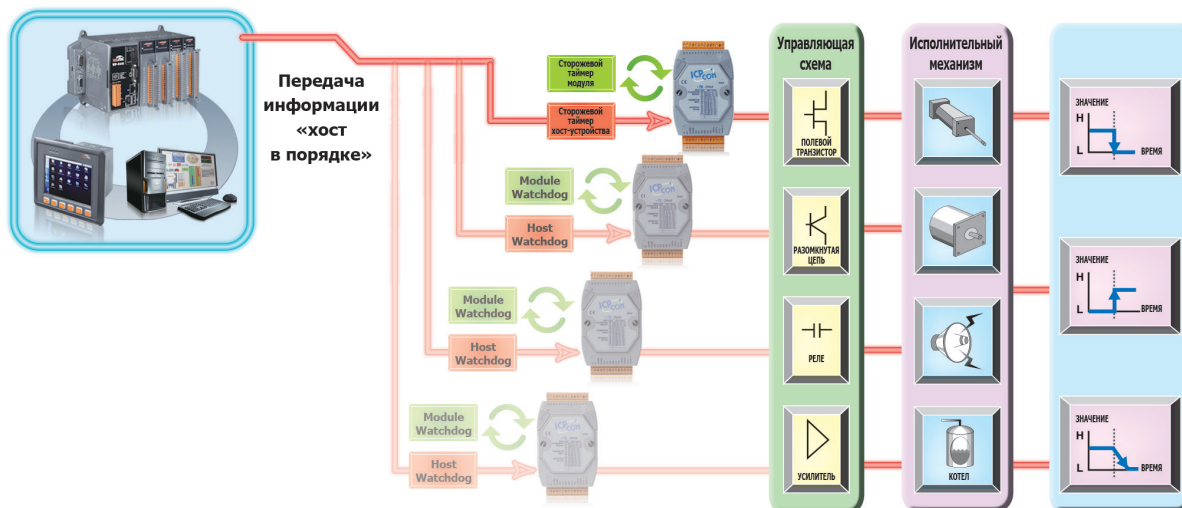

2  
2  
RS-485 устройства ввода-вывода

## Расширенные функции дискретного входа

Канал дискретного входа не только выполняет функцию считывания статуса дискретного входа, но и выполняет несколько расширенных функций в то же самое время.

### • Функция защелки дискретного входа

Все каналы дискретного входа выполняют функцию защелки, чтобы удерживать события высокого/низкого уровня во внутренних реестрах модуля. В целом, хост-контроллер опрашивает модули один за другим, чтобы получить все статусы дискретного входа. Поскольку RS-485 является низкоскоростной полевой шиной, опрос займет определенное время и, скорее всего, пропустит кратковременный сигнал. С функцией защелки дискретного входа кратковременный сигнал ( $>=5$  мс) не будет пропущен.

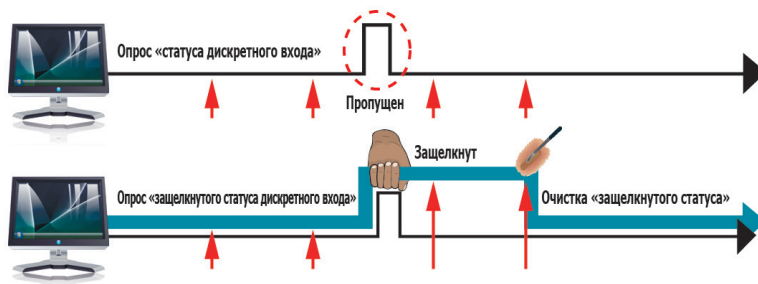

### • Низкоскоростной счетчик

Модуль дискретного входа автоматически считывает сигнал дискретного входа в фоновом режиме. Сигнал частотой ниже 100 Гц может быть обнаружен и считан.

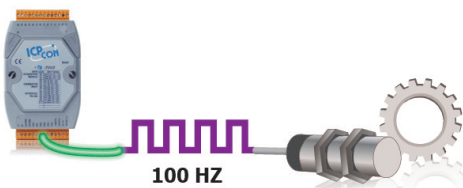

## Защита от перенапряжения

Многие из наших модулей аналогового входа имеют высокий уровень защиты от перенапряжения для каналов. Если пользователь нечаянно выбирает неверную линию или в терминалах аналогового входа происходит скачок высокого напряжения, модуль не ломается и по-прежнему может получать правильные данные. Эта характеристика увеличивает надежность, уменьшает частоту сеансов технического обслуживания и делает всю систему более устойчивой.



## Определение обрыва провода

Датчики термопары, термосопротивления и термистора широко используются в приложениях управления температурой. Если система не может осуществлять мониторинг статуса обрыва провода датчиков, это может быть очень опасным как для здоровья, так и для имущества. Если провод датчика оборван, и контроллер не получает информацию об этом, система может продолжить нагревать котел непрерывно, что может привести к пожару или взрыву. Наши модули термопары, термосопротивления и термистора предоставляют функцию определения обрыва провода и делают систему безопаснее.

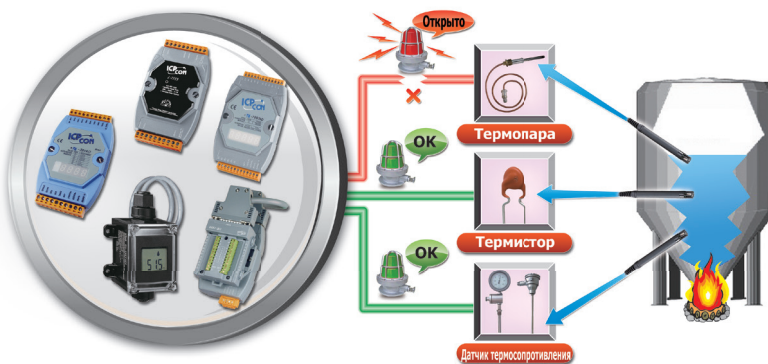

## Защита от превышения тока

В случае с модулем измерения тока, он может быть поврежден, когда сильный ток или высокое напряжение возникают в токовой петле. Уровень защиты модуля измерения тока увеличен до  $\pm 120$  VDC и  $\pm 1000$  mA. Сильный ток или высокое напряжение в токовой петле не повредят модуль измерения тока и вся система сможет продолжить нормально функционировать.

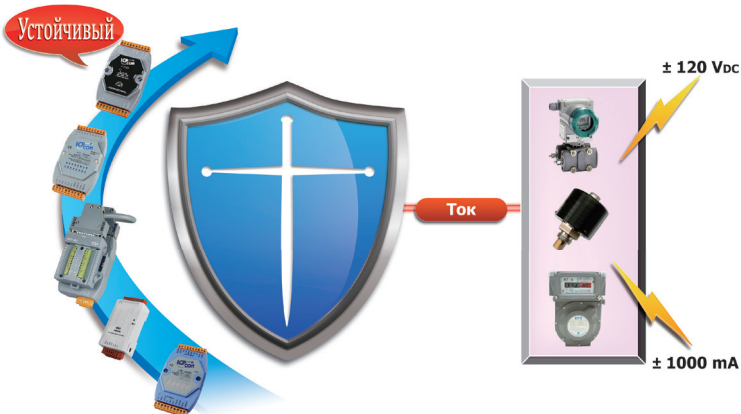

### Виртуальная межканальная изоляция

Версии "R" и "Z" модулей аналогового входа имеют виртуальную межканальную изоляцию на уровне +/-400 В DC, чтобы избежать шумовых помех от соседних каналов в промышленной среде. К примеру, такими модулями являются I-7017R, I-7017Z, I-7018R, I-7018Z, I-7019R, and I-7019Z. Хотя это и не является реальной межканальной изоляцией, утечка тока между двумя соседними каналами составляет всего 1 мА, а помехи очень слабы и могут не приниматься в расчет.

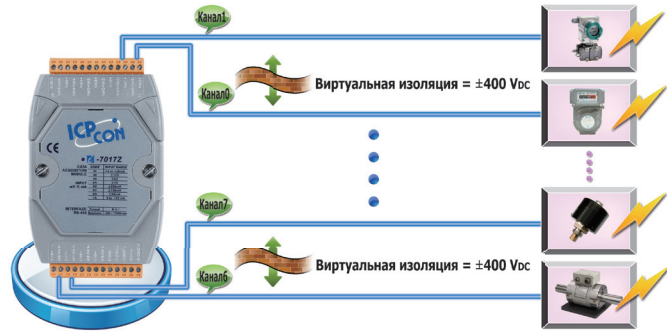

2  
2

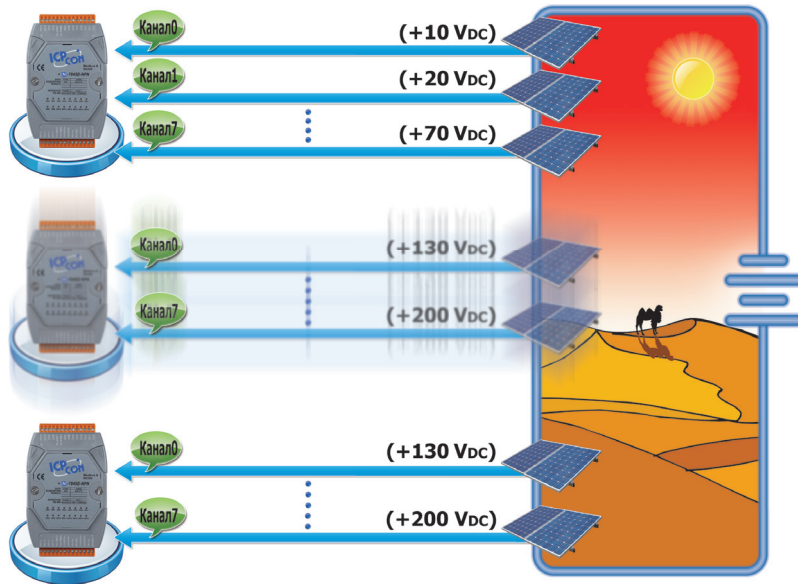

### Общая защита от перенапряжения

Типичной областью применения здесь является мониторинг статуса заряда батарей в последовательной цепи. Напряжение каждой батареи составляет +10 В DC, таким образом, напряжение первой батареи составляет +10 ВDC, второй батареи – +20 В итд. Дифференциальное напряжение 20-й батареи составляет только +10 В DC между терминалом vin+ и терминалом vin-, в то время как общее напряжение в цепи может составлять до 200 ВDC. Если общее напряжение защиты модуля аналогового входа недостаточно большое, тогда он может быть поврежден при измерении напряжения батареи в процессе её зарядки. Модули аналогового входа от ICP DAS предоставляют защиту +/-200 ВDC напряжения для применения модулей в промышленных областях.

RS-485 устройства ввода-вывода

### Защита от электростатического разряда

В промышленной среде присутствует много шумов, всплесков напряжения, электростатических разрядов и т.д. Если модуль не является достаточно защищенным, его легко повредить. Модули серий I-7K и M-7K проходят испытание электростатическим зарядом +/-4 КВ при контакте и +/- 8 КВ по воздуху, генерируемым пушкой электростатического заряда в нашей лаборатории. Тестовые процедуры проходят согласно стандарту IEC 61000-4-2. Наши модули демонстрируют устойчивость к электростатическим разрядам, используя компоненты, определенные стандартом IEC 61000-4-2, которые могут сопротивляться высоким напряжениям.

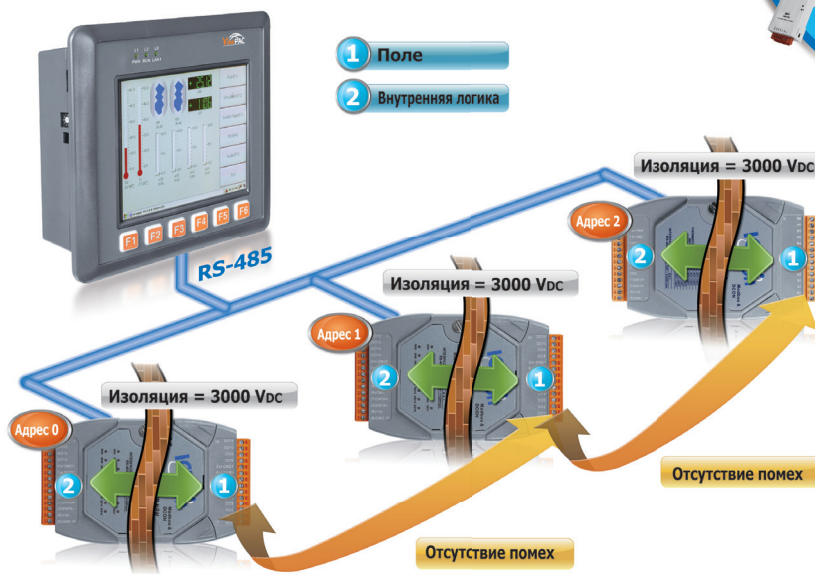

### Изоляция на уровне 3000 ВDC

Модули серий I-7K и M-7K имеют изоляцию на уровне 3000 В DC между внешними сигналами и внутренней логической схемой. Эта изоляция предотвращает проникновение поля шума во внутреннюю логическую схему, который может повредить модуль. Рекомендуется выбирать изолированные модули для подключения к сети RS-485. От соседнего слота не будет помех, поскольку он изолирован.

### Поддержка двух протоколов коммуникации

Все модули I-7000 и M-7000 используют простой протокол "команда/ответ" для коммуникации. M-7000 дополнительно поддерживает протокол промышленного стандарта Modbus RTU. Пользователь может использовать язык высокого уровня, такой как C, VB, Delphi и другие для написания приложений. Некоторые популярные пакеты программ могут осуществлять непосредственное управление модулями I-7000 и M-7000, такие как LabView, InduSoft, Tracemode, Ez data logger, EZ Prog итд.

**I-7000:** поддерживает протокол DCON

**M-7000:** поддерживает протоколы Modbus RTU и DCON

### Встроенная система автоопределения



"Система автоопределения" – это запатентованная специализированная ИС (интегральная схема). Она автоматически настраивает скорость передачи в бодах и формат данных во всей сети RS-485 и автоматически управляет направлением линии коммуникации RS-485. Благодаря уникальным характеристикам этой специализированной ИС, пользователь может осуществлять очень гибкую конфигурацию ввода-вывода через сеть RS-485.

### Расширяемая сеть

Повторитель I-7510 – это не просто изолированный повторитель. Специализированная ИС "система автоопределения" встроена в него. Она обладает некоторыми выдающимися характеристиками, такими как изоляция в 3000 В, максимальная скорость 115 кбит/с, самоопределение скорости передачи в бодах и формата данных. Каждый повторитель I-7510 позволяет расширить сеть еще на 1200 метров. На самом деле, пользователю следует брать в расчет длину сети и эффект нагрузки на аппаратное обеспечение. И использовать модуль I-7510 для изоляции различных групп, чтобы избежать повреждения всей сети от высокого напряжения.

2  
2

RS-485 устройства ввода-вывода

## • Аппаратное обеспечение

### 1. Установка



Монтаж на DIN-рейке



Стыковочный монтаж друг на друга

### 2. Габаритные размеры (Единицы измерения: мм)

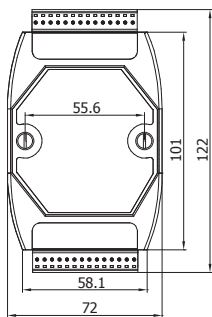

Вид спереди

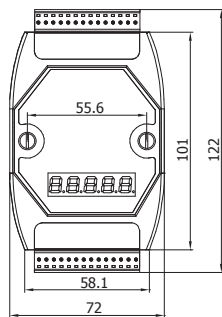

Вид спереди

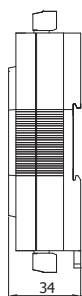

Вид слева

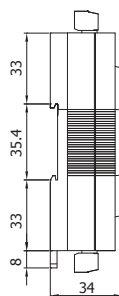

Вид справа

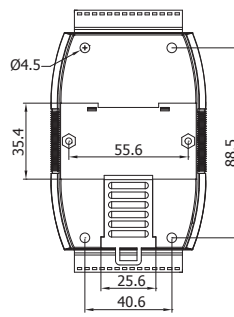

Вид сзади

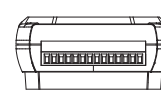

Вид Сверху

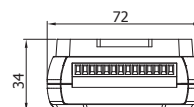

Вид снизу