

**KENNETH COLE**

NEW YORK

VD53  
INSTRUCTION MANUAL

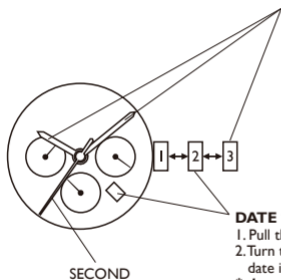

**TIME SETTING:**

1. Pull crown out to position 3.
2. Turn the crown to set the desired time.
3. Return the crown to its normal position

**DATE SETTING:**

1. Pull the crown out to position 2
2. Turn the crown counter-clockwise until the correct date is shown in the date window.  
**\* do not set the date between 9:00 p.m. and 3:00 a.m.**
3. Return the crown to its normal position.

SECOND

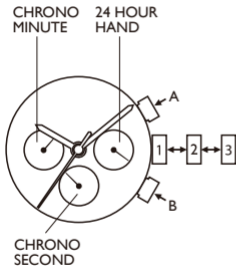

### **CHRONOGRAPH OPERATION:**

The chronograph can measure up to 1 hour in one second increments. Pusher A starts and stops the chrono operation. Pusher B is for reset.

#### **To measure elapsed or split time:**

1. PRESS pusher A to start timing
2. PRESS pusher B to stop timing. The stopwatch continues to count seconds elapsed but the hands do not move.
3. PRESS pusher B again to resume timing. The hands move quickly to indicate elapsed time and continue counting.

**NOTE:** The hour, minute and second hands on the watch will continue to indicate the correct time while using the stopwatch.

### **24-HOUR SUB-DIAL SETTING:**

The 24-hour hand moves correspondingly with the hour and minute hands. When setting the time be sure to check that the 24-hour hand is set properly.

### **ADJUSTING THE CHRONOGRAPH:**

1. Pull the crown to position 3.
2. Press A to reset the chronograph second hand to zero.
3. Press B to reset the chronograph minute and hour hands.
4. Reset the watch to the current time and return the crown to its normal position.

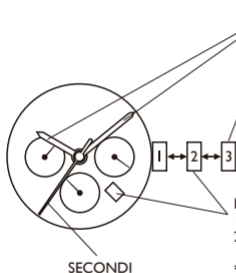

### IMPOSTAZIONE DELL'ORA

1. Estrarre la corona fino alla posizione 3.
2. Girare la corona ed impostare l'ora desiderata.
3. Riportare la corona alla posizione di partenza.

### IMPOSTAZIONE DELLA DATA:

1. Estrarre la corona fino alla posizione 2.
  2. Girare la corona in senso antiorario fino a che si raggiunge la data corretta.
- \* Non procedere alla regolazione della data nell'intervallo di tempo compreso fra le 9:00 di sera e l' 3:00 del mattino del giorno successivo.**
3. Riportare la corona alla posizione di partenza.

LANCETTA MINUTI  
DEL CRONOGRAFO

LANCETTA  
24-ORE

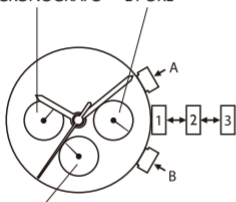

LANCETTA SECONDI  
DEL CRONOGRAFO

## UTILIZZO DEL CRONOGRAFO:

Il cronografo può misurare fino a 1 ore, con incrementi di un secondo. Premere il pulsante A per attivare o disattivare la funzione. Il pulsante B serve alla misurazione per azzerare.

### Per misurare il tempo trascorso o le frazioni di tempo:

1. **PREMERE** il pulsante A per avviare il cronometraggio
2. **PREMERE** il pulsante B per arrestare il cronometraggio.

Il cronometro continua il conteggio dei secondi trascorsi, ma le lancette non si muovono.

3. **PREMERE** nuovamente il pulsante B per riprendere il cronometraggio. Le lancette si muovono velocemente per indicare il tempo trascorso e continuano il conteggio.

**NOTA:** Le lancette delle ore, dei minuti e dei secondi dell'orologio continueranno ad indicare l'ora esatta durante l'uso del cronometro.

## **IMPOSTAZIONE DEL SOTTOQUADRANTE DELLE 24-ORE:**

La lancetta delle 24-ore si sposta relativamente alle lancette delle ore e dei minuti. Quando si imposta l'ora verificare che la lancetta delle 24-ore sia impostata correttamente.

## **IMPOSTAZIONE DEL CRONOGRAFO:**

1. Estrarre la corona fino alla posizione 3.
2. Premere a per azzerare le lancette dei secondi.
3. Premere b per azzerare le lancette dei minuti e delle ore.
4. Riportare l'orologio all'ora corrente e riportare la corona alla sua posizione iniziale.



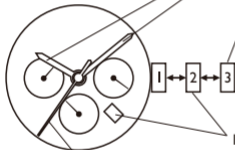

SEKUNDENZEIGER

### EINSTELLEN DER UHRZEIT:

1. Ziehen Sie die Krone bis auf Position 3 heraus.
2. Stellen Sie die gewünschte Uhrzeit durch Drehen der Krone ein.
3. Drücken Sie die Krone zurück auf Position 1.

### EINSTELLEN DES DATUMS:

1. Ziehen Sie die Krone bis auf Position 2 heraus.
  2. Drehen Sie sie im Gegen-Uhrzeigersinn, bis das korrekte Datum im Fenster angezeigt wird.
- \* Stellen Sie das Datum nicht zwischen 21:00 und 3:00 Uhr ein.**
- 3 Drücken Sie die Krone zurück auf Position 1.

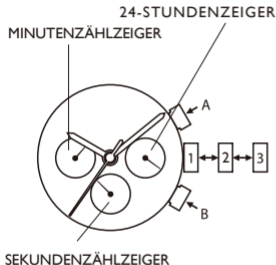

### **BEDIENUNG DES CHRONOGRAPHEN:**

1. Drücken Sie Knopf A, um den Chronographen zu starten / stoppen.
2. Drücken Sie Knopf B für die Nullstellung

### **Um abgelaufene Zeit oder geteilte Zeit zu messen:**

1. Drücker A DRÜCKEN, um die Zeitmessung zu starten.
2. Drücker B DRÜCKEN, um die Zeitmessung zu stoppen. Die Stoppuhr zählt weiterhin die abgelaufenen Sekunden, aber die Zeiger bewegen sich nicht.
3. Drücker B DRÜCKEN, um die Zeitmessung wieder zu starten. Die Zeiger bewegen sich schnell auf die abgelaufene Zeit und zählen weiter.

**ZU BEACHTEN:** Bei Gebrauch der Stoppuhr geben der Stunden-, der Minuten- und der Sekundenzeiger weiterhin die richtige Zeit an.

### **EINSTELLEN DES KLEINEN 24-STUNDEN-ZIFFERBLATTES:**

Der 24-Stundenzeiger bewegt sich entsprechend den Stunden und Minutenzeigern. Beim Einstellen der Zeit bitte darauf achten, daß der 24-Stundenzeiger richtig eingestellt ist.

### **JUSTIEREN DES CHRONOGRAPHEN:**

1. Zie Sie die Krone bis auf Position 3 heraus.
2. Drücken Sie Knopf A, um den Sekundenzeiger auf "0" zu stellen.
3. Drücken Sie Knopf B, um den Minuten- und Stundenzeiger des Chronographen auf "0" zu stellen.
4. Stellen Sie die momentane Uhrzeit ein und drücken Sie die Krone zurück auf Position 1.

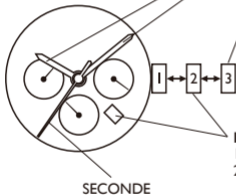
**RÉGLAGE DE L'HEURE:**

1. Tirer la couronne en position 3.
2. Tourner la couronne pour régler l'heure désirée.
3. Remettre la couronne en position normale.

**RÉGLAGE DE LA DATE:**

1. Tirer la couronne en position 2.
  2. Tourner la couronne dans le sens inverse des aiguilles d'une montre jusqu'à ce que la date désirée apparaisse dans la fenêtre.
- \* N'ajustez pas la date entre 9:00 du soir et 3:00 du matin.**
3. Remettre la couronne en position normale.

## UTILISATION DU CHRONOGRAPHE:

Le chrono peut compter jusqu'à 1 heure avec une précision à la seconde. Le bouton A démarre et arrête le fonctionnement du chronographe. Pousser le bouton B pour sa mise en marche.

### Pour mesurer le temps écoulé ou fractionné:

1. APPUYER sur le bouton-poussoir A pour déclencher le compte
2. APPUYER sur le bouton-poussoir B pour arrêter le compte. Le chronomètre continue à compter les secondes écoulées mais les aiguilles restent immobiles.
3. APPUYER à nouveau sur le bouton-poussoir B pour recommencer le compte. Les aiguilles avancent rapidement pour indiquer le temps écoulé et continuent à compter.

REMARQUE: les aiguilles des heures, des minutes et des secondes sur la montre continuent à indiquer l'heure correcte pendant que le chronomètre est utilisé.

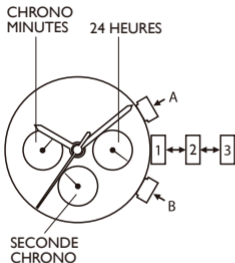

## **RÉGLAGE DE L'AIGUILLE DES 24 HEURES DANS LE SOUS-CADRAN:**

L'aiguille des 24 heures bouge parallèlement à celle des heures et des minutes. Quand vous réglez l'heure, assurez-vous que l'aiguille des 24 heures est bien réglée également.

## **RÉGLAGE DU CHRONOGRAPHE:**

1. Tirer la couronne en position 3.
2. Presser A pour remettre à zéro l'aiguilles des secondes.
3. Presser B pour remettre à zéro les aiguilles des minutes et des heures.
4. Réfler la montre à l'heure voulue et remettre la couronne en position normale.

**AJUSTE DE LA HORA:**

1. Extraiga la corona hasta la posición 3.
2. Girela hasta ajustar la hora deseada.
3. Devuelva la corona a la posición 1.

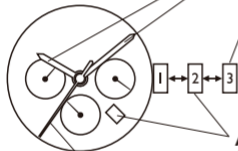

SEGUNDERO

**AJUSTE DE LA FECHA:**

1. Extraiga la corona hasta la posición 2.
  2. Girela contra el sentido de las agujas del reloj hasta que se muestre la fecha en la ventanilla correspondiente.
- \* No fije la fecha entre las 9:00 p.m. y la 3:00 a.m.
3. Devuelva la corona a la posición 1.

CRONÓGRAFO  
DE MINUTOS

AGUJA  
24 HORAS

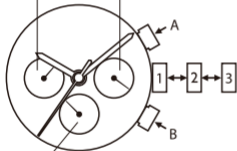

CRONÓGRAFO  
DE SEGUNDOS

## **FUNCIONAMIENTO DEL CRONÓGRAFO:**

1. Pulse A para poner en marcha o detener el cronógrafo.
2. Pulsar el boton B hasta que la aguja marque las 12.

### **Para medir el tiempo transcurrido o fracción de tiempo:**

1. EMPUJE el impulsor A para comenzar a medir
2. EMPUJE el impulsor B para detener la medición. El cronómetro continúa contando los segundos transcurridos pero las agujas no se mueven.
3. EMPUJE el impulsor B nuevamente para comenzar la cuenta. Las agujas se mueven rápidamente para indicar el tiempo transcurrido y continúan midiendo.

NOTA: Las agujas de la hora, minutos y segundos en el reloj contiuarán indicando la hora correcta mientras se usa el cronómetro.



### **AJUSTE DE SUBCARÁTULA DE 24 HORAS:**

La manecilla de 24 horas se mueve de acuerdo a las manecillas de hora y minutos. Al ajustar la hora, asegúrese de revisar que la manecilla de 24 horas esté en la posición correcta.

### **AJUSTE DEL CRONÓGRAFO:**

1. Extraiga la corona hasta la posición 3.
2. Pulse A para reposicionar la aguja de segundos a "0".
3. Pulse B para reposicionar las agujas de hora y de minutos del cronógrafo.
4. Reajuste el reloj a la hora actual y devuelva la corona a la posición 1.

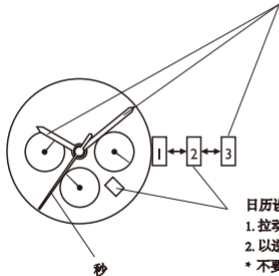

### 时间设定:

1. 拉动表冠到位置3处。
2. 转动表冠以设定预定时间。
3. 把表冠按回正常位置。

### 日历设定:

1. 拉动表冠到位置2处。
  2. 以逆时方向转动表冠直到日历窗口显示正确日历。
- \* 不要在晚上9:00到凌晨3:00之间调整日期。
3. 把表冠按回正常位置。

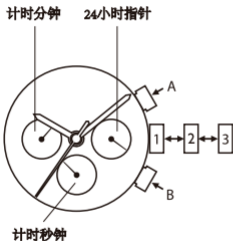

### 计时器操作:

计时器能够以每秒增量计时达1小时。  
按动按钮A可开始或停止计时器操作。  
按钮B用于归位。

### 测量经过时间或分段时间测量:

1. 按下按钮A开始计时。
2. 按下按钮B停止计时。秒表记下经过秒数而指针不会移动。
3. 再次按下按钮B可重新计时。指针快速移动显示经过时间并持续计数。

注意：当运用秒表时，手表的时针、分针和秒针会指示出正确时间。

#### 24小时子表盘设置：

子表盘指针的移动时与时针、分针对应。设置时间时确保子表盘指针的设定正确。

#### 计时器调整：

1. 拉动表冠到位置3处。
2. 按动按钮A使计时器的秒针回到“0”位置。
3. 按动按钮B使计时器的分针和时针回到“0”位置。
4. 把手表归位到现在时间，然后按动表冠回到正常位置。

**AJUSTE DA HORA:**

1. Puxe a coroa para fora para a posição 3.
2. Gire a coroa para ajustar a hora desejada.
3. Coloque a coroa na sua posição normal.

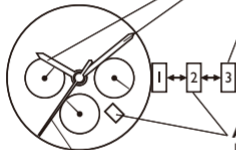

SEGUNDO

**AJUSTE DA DATA:**

1. Puxe a coroa para fora para a posição 2.
  2. Gire a coroa no sentido contrário ao dos ponteiros até que apareça a data correta na janela da data.
- \* Não ajuste a data entre as 9:00 pm e a 3:00 am.
3. Coloque a coroa na sua posição normal.

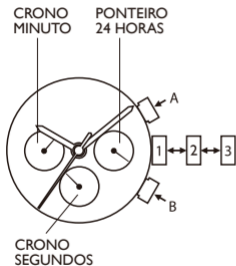

## FUNCIONAMENTO DO CRONÓGRAFO:

O cronógrafo pode medir até 1 hora em incrementos de um segundo. A tecla A começa e para o funcionamento do cronógrafo. A tecla B é utilizada para reajustar.

### Para medir o tempo decorrido ou compartilhado:

1. PRESSIONE a tecla A para começar a contagem.
2. PRESSIONE a tecla B para parar a contagem. O cronógrafo continuará a contagem dos segundos mas os ponteiros não se moverão.
3. PRESSIONE a tecla B novamente para recomeçar a contagem. Os ponteiros se moverão rápido para indicar o tempo decorrido e continuarão a contagem.

NOTA: Os ponteiros das horas, dos minutos e dos segundos no relógio continuarão a indicar a hora correta ao utilizar o cronógrafo.

### **AJUSTE DO SUB-DIAL DE 24-HORAS:**

O ponteiro das 24-horas se move de acordo com os ponteiros das horas e dos minutos. Ao ajustar a hora, verifique que o ponteiro das 24-horas esteja ajustado corretamente.

### **AJUSTANDO O CRONÓGRAFO:**

1. Puxe a coroa para a posição 3.
2. Pressione A para reajustar o ponteiro dos segundos do cronógrafo em zero.
3. Pressione B para reajustar os ponteiros dos minutos e das horas.
4. Reajuste o relógio para a hora atual e coloque a coroa na sua posição normal.

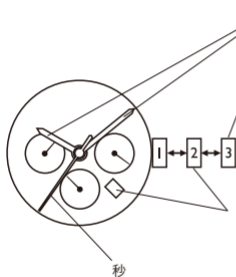

### 時刻設定:

1. リューズを第3ポジションまで引き出す。
2. リューズを回して時刻をあわせる。
3. リューズを通常ポジションまで押し込む。

### 日付の設定:

1. リューズを第2ポジションまで引き出す。
2. リューズを反時計回りに回して窓の日付をあわせる。  
\* 午後9時から翌朝3時までの間は日付を合わせないで下さい。
3. リューズを通常ポジションまで押し込む。



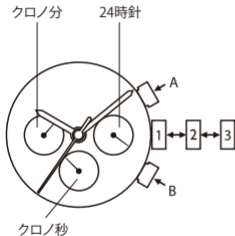

#### クロノグラフ操作:

クロノグラフは1秒単位で1時間まで測定できます。  
A ボタンを押す度にスタートとストップを繰り返します。  
B ボタンでリセットします。

#### 経過時間とスプリットタイムの測定:

1. A ボタンを押すと測定をスタートする。
2. B ボタンを押すとタイムがストップする。ストップウォッチは経過時間の測定を続けるが針は動かない。
3. B ボタンを再度押すとタイムを回復する。針が急速に進んで最初からの経過時間を示し、測定を続ける。

注意:ストップウォッチの使用中でも、時計の時針、分針、秒針は、正確な時刻を表示します。

24時間表示盤の設定：

24時針は、時針・分針に対応して動きます。時刻設定時には、24時針が正しく設定されていることを確認してください。

クロノグラフの調整：

1. リューズを第3ポジションまで引き出す。
2. Aボタンを押して秒針を0にリセットする。
3. Bボタンでクロノグラフの分針時針をリセットする。
4. 時計を現在時刻に再設定しリューズを通常ポジションに戻す。

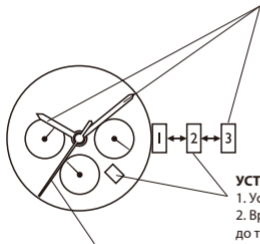

Секундная стрелка

#### УСТАНОВКА ВРЕМЕНИ:

1. Установите заводную головку в положение 3
2. Вращайте заводную головку до тех пор, пока не установите текущее время
3. Верните заводную головку в исходное положение

#### УСТАНОВКА ДАТЫ:

1. Установите заводную головку в положение 2
2. Вращайте заводную головку против часовой стрелки до тех пор, пока в окошке не отобразится правильная дата

**\* Не устанавливайте дату в интервале между 21.00 и 3.00**

3. Верните заводную головку в исходное положение

МИНУТНЫЙ  
СЧЕТЧИК

24 ЧАСОВАЯ  
СТРЕЛКА

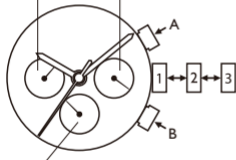

СЕКУНДНЫЙ  
СЧЕТЧИК

### **РАБОТА ХРОНОГРАФА:**

Хронограф с точностью показаний 1 сек и максимальным временем измерения 1 час. Кнопка А запускает и останавливает хронограф. Кнопка В обнуляет все его показания

### **ИЗМЕРЕНИЕ ПРОШЕДШЕГО И ПРОМЕЖУТОЧНОГО ВРЕМЕНИ:**

1. Нажмите кнопку А, чтобы начать отсчет времени
2. Нажмите кнопку В, чтобы остановить отсчет. Стрелки останавливаются, но отсчет продолжается.
3. Повторное нажатие кнопки В возобновляет отсчет. Стрелки начинают быстро вращаться, наверстывают истекшее время и продолжают отсчет.

**ВНИМАНИЕ:** В течение работы хронографа часы продолжают работать в нормальном режиме.

### **24 ЧАСОВОЙ СЧЕТЧИК:**

24 - часовая стрелка движается в соответствии с часовой и минутной стрелками.

### **НАСТРОЙКА ХРОНОГРАФА:**

1. Вытяните головку в положение 3.
2. Нажмите кнопку А чтобы вернуть секундную стрелку в положение 0
3. Нажмите кнопку В для сброса параметров минутных и часовых стрелок хронографа
4. Установите текущее время и верните заводную головку в исходное положение.

## water resistance level

without any  
water resistant  
marking



3 ATM / 30m



5 ATM / 50m



10 ATM / 100m



20 ATM / 200m



- Always set the crown in the normal position / Tighten screw-lock crown completely.

- Riposizionare sempre la corona in posizione normale / Stringere completamente la corona a vite

- Die Krone nach Handhabungen immer auf die Normalposition zurückdrücken und niemals unter Wasser herausziehen. Schraubkronen: nach jeder Handhabung die Krone unbedingt wieder festschrauben.

- La couronne doit toujours être en position normale / Serrer à fond la vis de blocage de la couronne

- Coloque la corona en su posición habitual / Apriete por completo el cierre de la corona

- Sempre ajuste a coroa na posição normal / Aperte a rosca da coroa completamente.

- リュウズは常に通常位置に設定してください。  
ネジ込み式リュウズは完全に閉めた状態で着用してください。

- 務必把表把设定在正常位置/完全扭紧螺丝锁入式表把。

- Всегда возвращайте заводную головку в исходное положение. / Затягивайте винтовой стопор до упора

- When the watch is underwater or wet, never use the pushers/ bezels, or set the time. Watch cases and metal bracelets should be rinsed thoroughly in fresh water after being in salt water.
- Non utilizzare mai pulsanti/ corone né impostare l'ora quando l'orologio è sott'acqua o bagnato. Si consiglia di sciacquare con acqua di rubinetto cassa e bracciale dell'orologio nel caso in cui siano stati immersi in acqua salata
- Betätigen Sie niemals die Druckknöpfe/ Einstellringe und stellen Sie niemals die Zeit ein, wenn sich die Uhr unter Wasser befindet oder naß ist. Uhrengehäuse und Metallambänder sollten, nachdem sie Salzwasser ausgesetzt waren, gründlich ab gespült werden.
- Quand la montre est sous l'eau ou qu'elle est mouillée, n'actionnez jamais les boutons ou la couronne, ne réglez pas l'heure. Il est recommandé de rincer abondamment la montre à l'eau courante si les boîtiers et les bracelets métalliques ont été au contact de l'eau de mer.
- Cuando el reloj esté bajo el agua o se encuentre mojado, nunca oprima los botones ni ajuste la hora. Los relojes y brazaletes de metal deberán enjuagarse con abundante agua del grifo después de usarse en agua salada.
- Quando o relógio estiver submergido ou molhado, nunca utilize os puxadores / biséis, nem ajuste a hora. As caixas dos relógios e as correias de metal devem ser enxaguadas completamente em água doce depois de terem estado em água salgada.
- 水中ではボタン操作、時刻合わせ、ベゼルを回転させるなどの動作は行わないでください。また時計が塩水に浸かった場合は使用後、必ず真水ですすいでください。  
風呂、サウナ内での着用、および放置はお避けください。高温と湿度(水分)が組合わさることにより防水機能に支障が生じる場合があります。
- 当手表在水中或沾湿时，切勿使用按的或表圈，或设定时间。表壳和金属表带接触海水后，应用清水彻底洗干净。
- Если часы находятся в воде или в мокром состоянии, никогда не нажимайте на кнопки, не вращайте bezель и не устанавливайте время. После использования часов в солёной воде часовую камеру и металлический браслет необходимо промыть пресной водой.

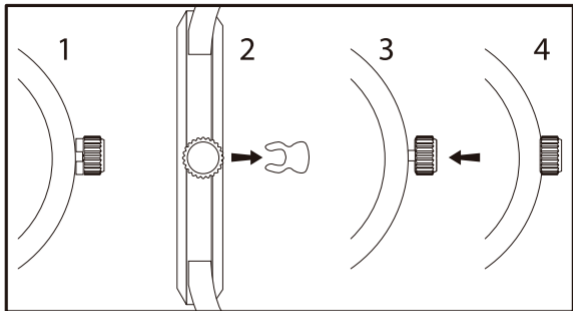

1- 2: Pull crown stopper sideways off the crown.

3- 4: Push crown inside to activate the watch.



- Using the chronograph function often or leaving it run constantly will shorten battery life considerably. It is not advisable to run the chronograph/stopwatch function continuously. To conserve battery power, it is best to stop the chronograph.
- L'uso frequente della funzione di cronometro o lasciarlo attivo costantemente può diminuire considerevolmente la durata delle batterie. Non è consigliabile far funzionare il cronometro in maniera continua. Per risparmiare l'energia della batterie, è meglio disattivare il cronometro.
- Durch den häufigen Einsatz der Stoppuhrfunktion oder wenn Sie die Stoppuhr kontinuierlich weiter laufen lassen, verkürzt sich die Lebensdauer der Batterie beträchtlich. Wir raten deshalb davon ab, die Chronograph-/Stoppuhrfunktion kontinuierlich einzusetzen. Um die Batterie zu schonen, sollten Sie die Stoppuhrfunktion stets beenden.
- L'utilisation à répétition de la fonction chronographe, ou son fonctionnement en continu, réduit considérablement la durée de vie de la pile. Il est déconseillé d'utiliser la fonction chronographe en continu. Nous vous recommandons d'arrêter le chronographe afin de réduire l'usure de la pile.
- El uso frecuente de la función de cronógrafo o dejarlo funcionando constantemente, acortará la duración de la pila considerablemente. No es aconsejable hacer funcionar de manera constante el cronógrafo/cronómetro. A fin de conservar la energía de la pila, es mejor detener el cronógrafo.
- 经常使用计时功能或持续地让它运行可明显地缩短电池寿命，因此并不建议持续地使用计时/秒表功能。因此，要保存电池电量，最佳方法是停止使用计时功能。
- Utilizar a função cronógrafo, ou deixá-la funcionando constantemente, diminuirá consideravelmente a vida da bateria. Não é aconselhável deixar a função cronógrafo/cronômetro funcionando continuamente. Para preservar a carga da bateria, é melhor parar o cronógrafo.
- クロノグラフ機能の頻繁なご使用や走行させたままは、バッテリーの寿命を大幅に短縮します。クロノグラフ/ストップウォッチ機能の継続的なご使用はおすすりできません。バッテリーを節約するには、クロノグラフを停止しましょう。
- Частое или постоянное использование функции хронографа значительно сокращает срок работы аккумулятора. Не рекомендуется использовать функцию хронографа/секундомера в непрерывном режиме. Чтобы продлить срок работы аккумулятора, лучше остановить хронограф.



KC I M 0 0 3