



РУКОВОДСТВО ПО ЭКСПЛУАТАЦИИ

Инверторные генераторы

	БИГ 1000
	БИГ 2000

модели БИГ 1000, БИГ 2000



УВАЖАЕМЫЙ ПОКУПАТЕЛЬ!

Благодарим Вас за выбор инверторного электрогенератора «ELITECH»! Мы рекомендуем Вам внимательно ознакомиться с данным руководством и тщательно соблюдать предписания по мерам безопасности, эксплуатации и техническому обслуживанию Вашего инверторного электрогенератора.

Содержащаяся в руководстве информация основана на технических характеристиках, имеющих на момент выпуска руководства. Технические характеристики могут быть изменены без предварительного уведомления, так как мы постоянно стремимся повышать качество нашей продукции.

СОДЕРЖАНИЕ

1. ОСНОВНЫЕ ПРАВИЛА ТЕХНИКИ БЕЗОПАСНОСТИ.....	4
2. ТЕХНИЧЕСКИЕ ХАРАКТЕРИСТИКИ	5
3. УСТРОЙСТВО ИНВЕРТОРНОГО ГЕНЕРАТОРА	6
4. ПОДГОТОВКА К РАБОТЕ	8
5. ЗАПУСК ДВИГАТЕЛЯ	10
6. ЭКСПЛУАТАЦИЯ ИНВЕРТОРНОГО ГЕНЕРАТОРА	11
7. ОСТАНОВ ДВИГАТЕЛЯ	16
8. ТЕХНИЧЕСКОЕ ОБСЛУЖИВАНИЕ	17
9. ПОИСК И УСТРАНЕНИЕ НЕИСПРАВНОСТЕЙ	21
10. ТРАНСПОРТИРОВКА И ХРАНЕНИЕ	23
11. ГАРАНТИЯ	24

1. ОСНОВНЫЕ ПРАВИЛА ТЕХНИКИ БЕЗОПАСНОСТИ.



Инверторный генератор ELITECH предназначен для безопасной и безотказной работы, в качестве резервного источника питания, при соблюдении правил техники безопасности и Руководства по эксплуатации. Перед использованием генератора внимательно прочтите Руководство по эксплуатации. Несоблюдение правил техники безопасности и Руководства по эксплуатации, а также использование генератора не по назначению, может привести к травмам или поломке оборудования.



Выхлоп содержит ядовитый угарный газ. Никогда не запускайте генератор в невентилируемом помещении.

Не забывайте обеспечивать необходимую вентиляцию.

Контролируйте вентиляцию в помещении во время работы генератора.



Во время работы генератора глушитель очень сильно нагревается и остается горячим некоторое время. Не прикасайтесь к глушителю после остановки двигателя, дайте ему некоторое время остыть. Позвольте двигателю остынуть, прежде чем ставить генератор на хранение.



Бензин является чрезвычайно огнеопасным и взрывоопасным веществом при определенных условиях. Заправляйте генератор в хорошо проветриваемом месте при остановленном двигателе.

При заправке генератора не курите, и не допускайте искрения и огня вблизи генератора. Всегда заправляйте генератор в хорошо проветриваемом помещении.

Пролитый бензин вытирайте сразу.



Подключение генератора к электросети здания для подачи резервной энергии должно производиться квалифицированными специалистами и должно соответствовать всем принятым в электрических схемах обозначениям. При неправильном подсоединении электрический ток может быть передан от генератора в неиспользуемые по назначению линии. Такая передача может привести к смерти от электрического тока электромонтеров компании-поставщика электроэнергии или других людей, кто имел отношение к сети во время ее бездействия. При этом генератор может взорваться, сгореть или вызвать возгорание электрической сети здания.



Обслуживание генератора, произведенное неправильно, или же самостоятельное устранение неполадок в работе, может привести к серьезным травмам или летальному исходу. Обратитесь в сервисную службу.



Для предотвращения получения травм или повреждения оборудования перед работой с генератором всегда проводите осмотр генератора на наличие повреждений или утечек ГСМ.

Устанавливайте генератор для работы на расстояние более 1м от строений или другого оборудования. Устанавливайте генератор на горизонтальной поверхности. Неправильная установка генератора может привести к утечке топлива.



Дети и животные не должны находиться вблизи генератора во время его работы.

Во время работы берегитесь подвижных деталей генератора.

Не прикасайтесь к генератору влажными руками!

2. ТЕХНИЧЕСКИЕ ХАРАКТЕРИСТИКИ

Модель	БИГ 1000	БИГ 2000
Генератор		
Выходное напряжение, В	230	230
Частота, Гц	50	50
Номинальный ток, А	3,9	7,0
Номинальная мощность, кВт	0,9	1,6
Максимальная мощность, кВт	1	2
Напряжение на постоянном токе	12В-7,5А	12В-7,5А
Прерыватель электрической цепи	Инвертор, контролируется микропроцессором	Инвертор, контролируется микропроцессором
Фазы	Однофазный	Однофазный
Двигатель		
Тип двигателя	Одноцилиндровый бензиновый, 4х-тактный, с воздушным охлаждением	Одноцилиндровый бензиновый, 4х-тактный, с воздушным охлаждением
Объем двигателя, см ³	53,5	105,7
Коэффициент сжатия	8,5:1	8,5:1
Номинальная мощность, кВт/об/мин	1,3/5500	2,2/4500
Обороты холостого хода, об/мин	4100±200	3100±200
Система зажигания	ТСИ	ТСИ
Система запуска	Ручной стартер	Ручной стартер
Топливо	Неэтилированный бензин с октановым числом не ниже АИ92	Неэтилированный бензин с октановым числом не ниже АИ92
Тип масла	SAE 10 W30	SAE 10 W30
Емкость масляного картера, л	0,25	0,4
Общие характеристики		
Объем топливного бака, л	2,7	3,6
Непрерывное время работы (ч) при номинальной мощности	4	3,5
Количество розеток переменного тока, шт	1	2
Уровень шума, Дб	54	95
Габариты ДхШхВ, мм	465x285x425	531x310x445
Вес, кг	15	22

3. УСТРОЙСТВО ИНВЕРТОРНОГО ГЕНЕРАТОРА

Модель БИГ 1000



Рис. 1

Модель БИГ 2000

- Рычаг воздушной заслонки
- Левая крышка сервисного доступа
- Ручьятка стартера
- Выключатель двигателя

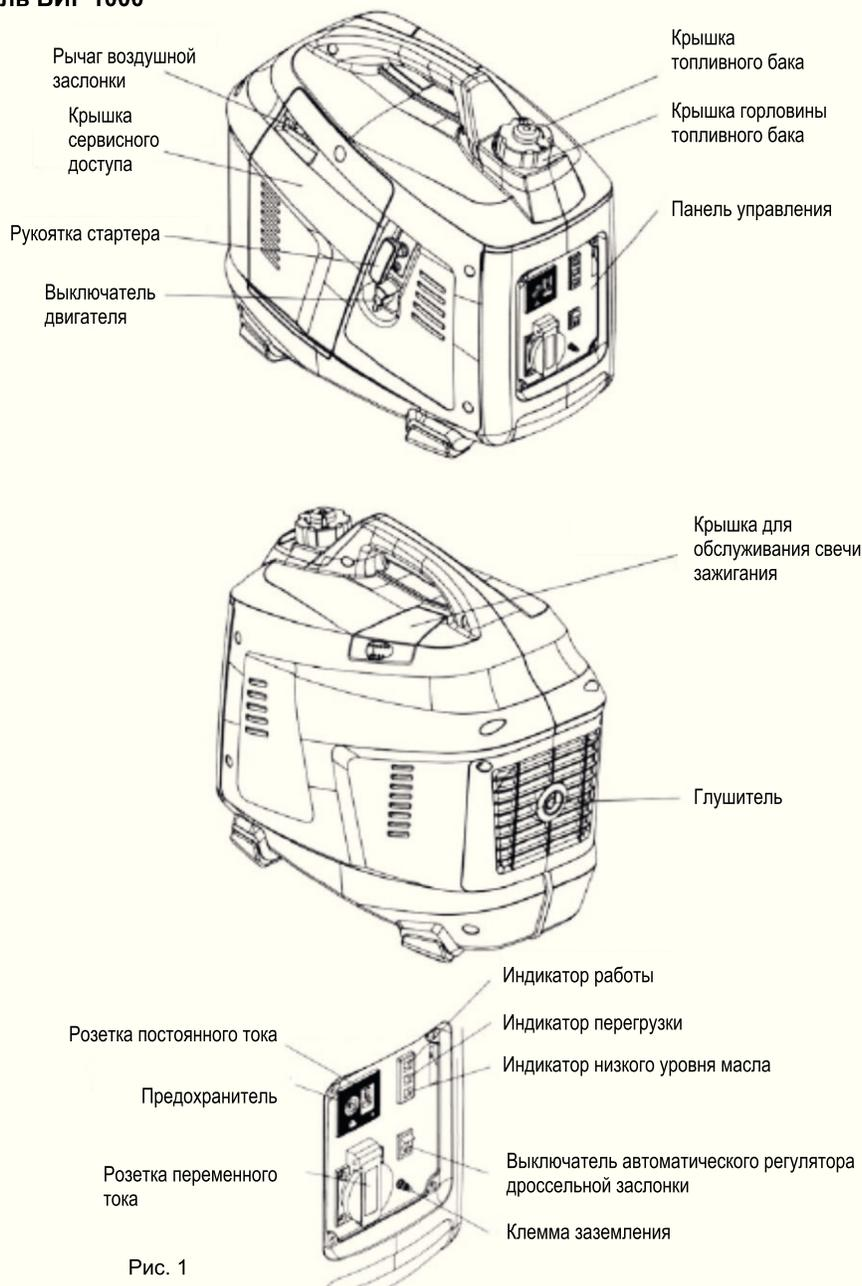
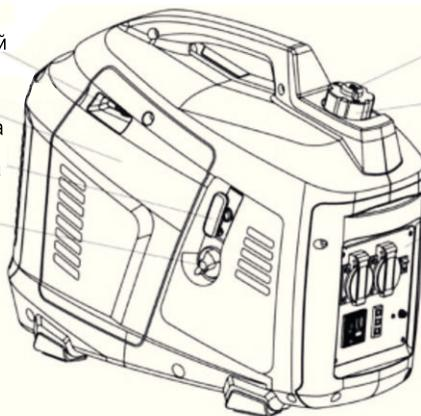

- Крышка топливного бака
- Крышка горловины топливного бака
- Панель управления

- Крышка для обслуживания свечи зажигания

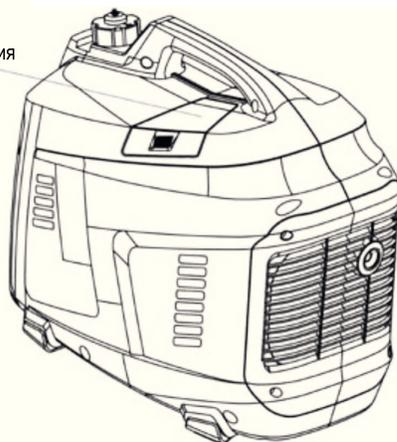

- Глушитель

- Розетка переменного тока
- Предохранитель постоянного тока
- Розетка постоянного тока

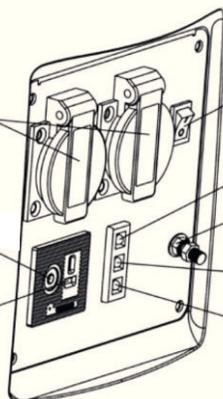

- Выключатель автоматического регулятора дроссельной заслонки
- Индикатор работы
- Клемма заземления
- Индикатор перегрузки
- Индикатор низкого уровня масла

Рис. 2

4. ПОДГОТОВКА К РАБОТЕ

Перед началом работы установите генератор на ровной горизонтальной поверхности.

4.1 Проверка уровня моторного масла в двигателе.

Внимание! Используйте только рекомендованное чистое моторное масло для 4-тактного двигателя.

Выберите масло с подходящей вязкостью для средней температуры воздуха в регионе, где предполагается эксплуатация генератора.

Сорта масел по вязкости SAE



Рис. 3

Проверку уровня моторного масла выполняйте в следующей последовательности:

1. Открутите винт и снимите крышку сервисного доступа с левой стороны генератора (рис.4).

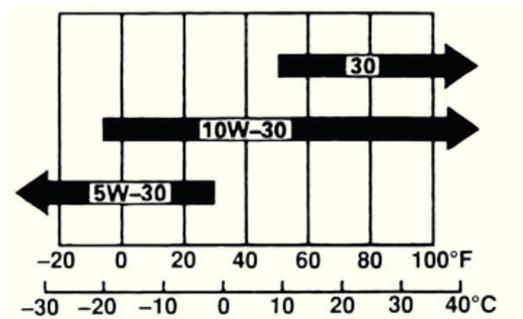

Рис. 4

2. Выкрутите пробку маслозаливной горловины, протрите контрольный щуп ветошью и вставьте щуп в маслозаливную горловину, не заворачивая пробку.
3. Извлеките щуп и проверьте уровень масла. Он должен находиться между верхней и нижней отметкой контрольного щупа. В случае необходимости долейте свежее моторное масло до нижней кромки маслозаливной горловины (рис.5).



Рис. 5

4. Закрутите пробку и закройте крышку сервисного доступа с помощью винта.

Внимание! Автоматическая система контроля за уровнем моторного масла автоматически отключит двигатель до того, как уровень масла опустится ниже безопасного уровня. При этом загорится индикатор низкого уровня моторного масла. Регулярно проверяйте уровень моторного масла в двигателе для предотвращения непредвиденных отключений генератора во время работы.

4.2 Проверка уровня топлива

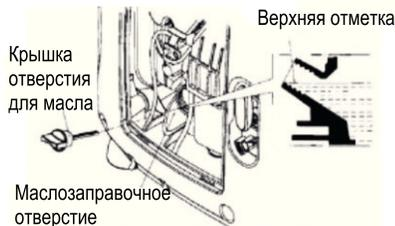
В качестве топлива для генератора используйте автомобильный неэтилированный бензин с октановым числом не ниже АИ 92.

Перед проверкой уровня топлива выключите двигатель генератора.

Открутите крышку бензобака и проверьте уровень топлива. Если уровень топлива низкий, долейте топливо в бензобак до необходимого уровня. Не переливайте бензин выше отметки на топливном фильтре (сетка), установленном в горловине топливного бака. После дозаправки надежно затяните крышку бензобака (рис.6).



Рис. 6

Внимание! Дозаправку топлива осуществляйте в хорошо проветриваемых местах, удаленных от источников огня. Не курите во время дозаправки топлива. Старайтесь заливать топливо аккуратно, не проливая. Пролитое топливо сразу же вытирайте. Пары бензина или капли могут загореться. Перед запуском двигателя убедитесь, что оборудование просушено. Следите за тем, чтобы в топливный бак не попала грязь.

4.3 Проверка воздушного фильтра

Проверьте элемент воздушного фильтра, убедитесь, что он исправен и находится в рабочем состоянии.

Отверните винт и откройте левую крышку для технического обслуживания. Нажмите на задвижку наверху корпуса воздушного фильтра. Снимите крышку фильтра, проверьте элемент. Если воздушный фильтр загрязнен, произведите его очистку или замените его при необходимости.



Рис. 7

Внимание! Запрещается запускать двигатель цифрового генератора без воздушного фильтра. Это приводит к преждевременному износу двигателя.

5. ЗАПУСК ДВИГАТЕЛЯ

Внимание! Перед запуском двигателя отключите от генератора нагрузку переменного и постоянного тока.

1. Поверните рычаг крышки топливного бака по часовой стрелке в положение «Открыто» (рис.8).



Рис. 8

2. Поверните выключатель двигателя в положение «Вкл.» (рис.9).

3. Переведите рычаг воздушной заслонки в положение «Закрыто» (рис.10).

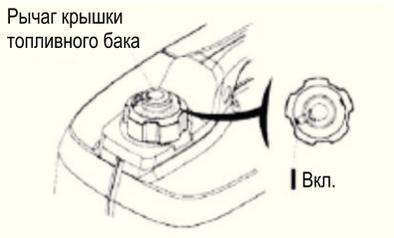

Рис. 9



Рис. 10

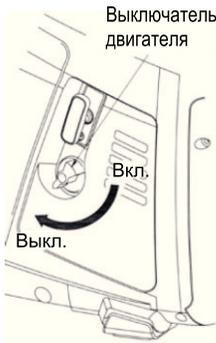
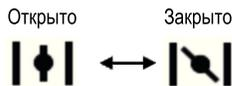

Внимание! Не используйте воздушную заслонку, когда двигатель теплый или при высоких температурах окружающего воздуха. В этом случае оставьте рычаг воздушной заслонки в положении «Открыто».

4. Потяните за рукоятку ручного стартера до появления сопротивления, затем резко дерните рукоятку на себя (рис.11).

Внимание! Не позволяйте рукоятке удариться о корпус генератора, медленно верните ее на место.

5. Переведите рычаг воздушной заслонки в положение «Открыто» после того, как двигатель прогреется (рис.12).



Рис. 11



Рис. 12

Внимание! Если двигатель остановился, и не удастся вновь запустить его, проверьте уровень масла перед поиском других неполадок.

6. Вы можете включить систему автоматической регулировки дроссельной заслонки, переведя выключатель автоматического регулятора дроссельной заслонки в положение «Вкл.» после того, как двигатель прогреется в течение 2-3 минут.

6. ЭКСПЛУАТАЦИЯ ИНВЕРТОРНОГО ГЕНЕРАТОРА

Внимание!

Для предотвращения поражения электрическим током при неисправности оборудования, генератор должен быть заземлен. Соедините провод заземления с винтом заземления на генераторе и внешним источником заземления (рис.13).

Подключение генератора к электросети для подачи резервной электроэнергии должно производиться квалифицированным электриком и должно соответствовать правилам и мерам безопасности при работе с электрооборудованием.

Убедитесь, что к генератору подключается необходимая линия потребителей. Подключение ранее не используемых линий без предупреждения может привести к поражению электрическим током.

Перед подачей основного питания генератор должен быть остановлен. Не выполнение данного пункта может привести к выходу из строя генератора или возгоранию электрической сети потребителей.

Внимание!

Генератор может работать на максимальной мощности не более 30 минут. При непрерывной работе генератора не превышайте номинальную мощность. В любом случае, суммарная мощность всех подсоединенных нагрузок должна быть не больше номинальной мощности генератора, указанной в таблице технических характеристик.

Не превышайте указанную номинальную силу тока для любой розетки или разъема.

Не подключайте генератор к электросети дома. Это может повредить генератор или электрооборудование в доме.

Не вносите изменения в устройство генератора и не используйте генератор не по назначению. При использовании генератора запрещается:

- соединять генераторы параллельно.
- удлинять выхлопную трубу.

Если необходимо удлинить кабель, используйте гибкий кабель с двойной изоляцией.

Ограничение длины кабеля - 60 м для кабеля сечением 1.5 мм² и 100 м для кабеля 2.5 мм².

Устанавливайте генератор в стороне от электрических кабелей других сетей.

Розетка постоянного тока может использоваться одновременно с розеткой переменного тока. Если Вы используете обе розетки одновременно, убедитесь, что суммарная мощность не превышает номинальной мощности генератора.

Для электрооборудования, использующего электродвигатели, в начальный момент требуется больший пусковой ток, чем указанный номинальный на электрооборудовании. Учитывайте это при определении суммарной мощности потребителей, подключаемых к генератору.

6.1 Заземление генератора

Перед запуском генератора заземлите его для предотвращения поражения электрическим током. Для этого соедините провод заземления с винтом заземления на генераторе и внешним источником заземления (рис. 13).



Рис. 13

6.2 Работа на переменном токе

1. Запустите двигатель и убедитесь, что зеленый индикатор загорелся.
2. Убедитесь, что подключаемое к цифровому генератору электрооборудование находится в выключенном состоянии, только после этого вставьте вилку в розетку генератора (рис. 14).



Рис. 14

Внимание!

Значительные перегрузки (красный индикатор постоянно горит) могут повредить генератор.

Перегрузки, при которых периодически загорается красный индикатор, могут сократить срок службы генератора.

Перед подключением электрооборудования к генератору убедитесь, что оно исправно и, что его электрические характеристики, не превышают электрические характеристики генератора. Затем соедините силовой кабель электрооборудования и запустите двигатель генератора.

При внезапной остановке подключенного электрооборудования или других неполадках немедленно выключите двигатель генератора, отсоедините электрооборудование и определите причину сбоя.

Индикаторы работы и перегрузки

При нормальных условиях работы генератора горит зеленый индикатор (Рис. 15).

Если генератор перегружен (превышена его максимальная мощность) или есть короткое замыкание в подключенном оборудовании, индикатор работы погаснет, загорится индикатор перегрузки (красный) и напряжение в сети подключенного оборудования будет отключено.

Выключите двигатель, если засветится красный индикатор перегрузки и определите источник перегрузки.

Перед подключением оборудования к генератору, проверьте, что оно исправно и электрические характеристики оборудования, не превышают электрические характеристики генератора. Затем соедините силовой кабель оборудования и запустите двигатель генератора.



Рис. 15

Внимание!

Когда к генератору подключен электрический двигатель, могут светиться одновременно индикатор перегрузки (красный) и индикатор работы (зеленый). Это нормально, если индикатор перегрузки (красный) погаснет в течение 4 (четырёх) секунд. Если индикатор перегрузки (красный) продолжает светиться, то обратитесь к авторизованному дилеру «ELITECH».

6.3. Применение генератора для работы с оборудованием, имеющим электродвигатель

1. Заземлите генератор.
2. Запустите двигатель генератора. Если вместо зеленого загорелся красный индикатор, сразу же остановите двигатель, и попробуйте вновь запустить его.
3. Вставьте вилку в розетку переменного тока генератора.

Внимание! При подключении к генератору электрооборудования, имеющего электродвигатель, выключатель автоматического регулятора дроссельной заслонки должен находиться в положении «Выкл.».

Внимание! Убедитесь, что подключаемое оборудование исправно, выключено и его электрические характеристики не превышают номинальных характеристик генератора.



Рис. 16

4. Включите оборудование. В случае перегрузки или повреждений используемого оборудования (замыкание) зеленый индикатор погаснет, загорится красный, подача тока прекратится.

Двигатель при этом не выключится, его нужно выключить с помощью выключателя двигателя генератора.

Если оборудованию требуется высокая мощность для запуска, зеленый и красный индикаторы загорятся одновременно. После этого в течение четырех секунд красный индикатор погаснет, а зеленый продолжит гореть.

Автоматический регулятор дроссельной заслонки

Двигатель поддерживает холостые обороты, когда электрическая нагрузка отключена, и переходит на рабочие обороты, когда электрическая нагрузка подключается. Это действие предназначено для минимизации потребления топлива во время работы.

Система автоматической регулировки дроссельной заслонки не действует эффективно, если электрооборудование требует моментальную электроэнергию.

Когда несколько электрических нагрузок с большим потреблением электроэнергии подсоединены одновременно, поставьте выключатель автоматической регулировки дроссельной заслонки в позицию «Выкл.», чтобы снизить скачки напряжения.

При работе с постоянным током, поставьте выключатель автоматической регулировки дроссельной заслонки в положение «Выкл.».

6.4 Работа на постоянном токе

Внимание! При работе с постоянным током, переведите выключатель автоматической регулировки дроссельной заслонки в положение «Выкл.».

Розетка постоянного тока может использоваться одновременно с розеткой переменного тока. Перегрузка сети постоянного тока приведет к срабатыванию предохранителя. Если это произошло, подождите несколько минут, затем нажмите предохранитель и продолжайте работать. Для увеличения срока службы генератора и наилучшего качества работы, новый генератор первые 20 часов следует включать на половину нагрузки.



Рис. 17

При использовании генератора для зарядки аккумуляторных батарей соблюдайте следующие правила:

1. Напряжение аккумуляторной батареи не должно превышать 12 В.
2. Подсоединяйте кабель зарядки сначала к розетке постоянного тока генератора, а затем к клеммам аккумуляторной батареи.
3. Перед подсоединением зарядного кабеля к аккумулятору, который установлен в машине, сначала отсоедините штатный минусовой провод от аккумулятора. Это предохранит от возможного короткого замыкания и искр.
4. Не пытайтесь запускать двигатель автомобиля с генератором, подключенным к аккумуляторной батарее. Это может повредить генератор.
5. Не перепутайте полярность кабеля зарядки при подключении к аккумуляторной батарее, это может привести к серьезной поломке генератора или аккумуляторной батареи. Подключите красный конец провода к положительному выводу (+) аккумулятора, а черный – к отрицательному выводу (-).

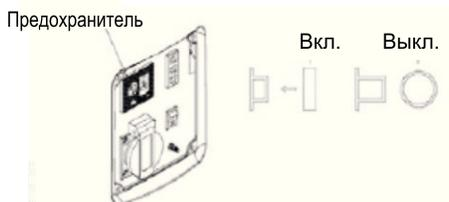

Рис. 18

Отсоединение проводов для зарядки

1. Остановите двигатель
2. Отсоедините черный конец провода от отрицательного вывода аккумулятора.
3. Отсоедините красный конец провода от положительного вывода аккумулятора.
4. Отсоедините провод от розетки постоянного тока генератора.
5. Подключите кабель заземления к отрицательному выводу аккумулятора.

Внимание! Держите источники искр и пламени, сигареты, вдали от аккумулятора. При зарядке вентиляция должна быть достаточной.

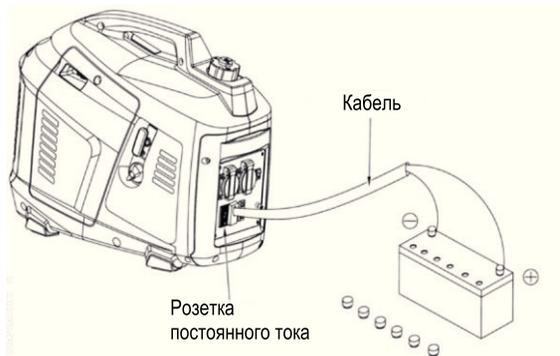
Надевайте защитную маску и одежду, поскольку контакт электролита (серная кислота) с кожей может привести к серьезным ожогам.

Промойте водой, если электролит попал на кожу.

В случае попадания электролита в глаза, промывайте их водой не менее 15 минут и немедленно обратитесь к врачу.

Клеммы аккумулятора, выводы и т.д. содержат свинец. Тщательно вымойте руки после работы.

Электролит ядовит. При проглатывании выпейте большое количество молока или воды, затем гидроксид магния или растительное масло, и обратитесь к врачу.

БЕРЕЧЬ ОТ ДЕТЕЙ!

6.5 Работа на высоте

При работе генератора на высоте увеличится расход топлива, уменьшится производительность, поскольку стандартная смесь воздуха и топлива в карбюраторе будет чрезмерно богатой.

Работа на высоте может быть более эффективной, если в карбюратор установить топливный жиклер меньшего диаметра. Если вы планируете постоянно производить работы выше 1500м над уровнем моря, обратитесь к авторизованному дилеру «ELITECH» для установки главного жиклера для высотных работ.

Даже при подходящем впрыскивании в карбюраторе число лошадиных сил двигателя упадет примерно на 3.5% на каждые 305м высоты. При отсутствии модификации карбюратора для высотных работ мощность может быть еще ниже.

Внимание! Работа с отрегулированным для высотного использования карбюратором на низких высотах может привести к перегреву, снижению производительности, а также серьезным повреждениям двигателя, вследствие слишком бедной смеси топливо/воздух.

6.6 Температура окружающего воздуха

Работа при высоких температурах неблагоприятно сказывается на производительности генератора. Производительность падает на 1% при повышении на каждые 5.5 градусов (при температуре выше 29 С). Температурные пределы для нормальной работы данного генератора составляют от -29 до +45С.

Внимание! Запрещается работа при температуре окружающей среды ниже -29С или выше +45С.

7. ОСТАНОВ ДВИГАТЕЛЯ

Аварийное выключение двигателя.

Для того чтобы остановить двигатель в аварийной ситуации, поверните выключатель двигателя в положение «Выкл.» (рис. 19).



Рис. 19

Нормальное выключение двигателя

1. Выключите подсоединенное электрооборудование и вытащите вилку из розетки генератора (рис.20).

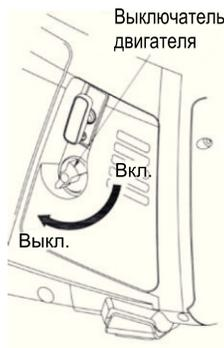

Рис. 20

2. Поверните выключатель двигателя в позицию «Выкл.» (рис.19). Топливный клапан автоматически закрывается.
3. Поверните рычаг крышки топливного бака против часовой стрелки в положение "Выкл." (рис.21).

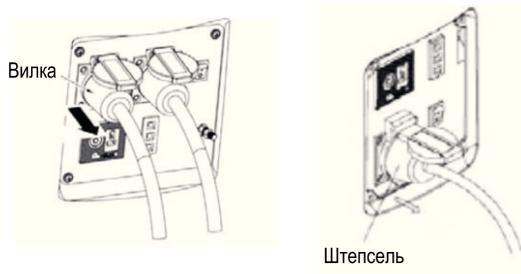

Рис. 21

Внимание! Перед транспортировкой или постановкой на хранение генератора убедитесь, что рычаг крышки топливного бака и выключатель двигателя находятся в положении "Выкл.".

8. ТЕХНИЧЕСКОЕ ОБСЛУЖИВАНИЕ

Проведение своевременного технического обслуживания и регулировок позволит содержать генератор в наилучшем рабочем состоянии и обеспечит длительный срок его эксплуатации. Выполняйте техническое обслуживание в соответствии с регламентом технического обслуживания.

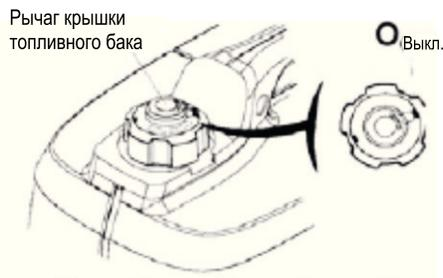
Внимание! Перед выполнением любого технического обслуживания заглушите двигатель. Если нужно, чтобы двигатель работал, убедитесь, что место работы хорошо проветривается. Выхлопные газы при работе двигателя содержат ядовитый угарный газ и другие вредоносные химические вещества.

Внимание! Двигатель генератора, глушитель и другие компоненты двигателя очень сильно разогреваются при работе. Во избежание ожога, не дотрагивайтесь до них сразу после остановки двигателя, а подождите некоторое время, пока они остынут, и только затем приступайте к техническому обслуживанию.

Внимание! Используйте оригинальные запасные части ELITECH. Установка бывших в эксплуатации или не оригинальных запасных частей может повредить генератор.

8.1 Регламент технического обслуживания

Название узла и операции		Периодичность обслуживания				
		Перед запуском двигателя	После первых 20 часов работы	Каждые 3 месяца или после каждых 50 часов работы	Каждые 6 месяцев или после каждых 100 часов работы	Ежегодно или после каждых 300 часов работы
Моторное масло	Проверить	○				
	Заменить		○		○	
Воздушный фильтр	Проверить	○				
	Очистить			○ (2)		
Свеча зажигания	Очистить, отрегулировать				○	
Плотность затяжки резьбовых соединений	Проверить	○				
Топливный бак и топливный фильтр	Проверить	○				
	Очистить					○ (1)
Отстойник топлива	Очистить				○	
Зазоры клапанной группы	Проверить, отрегулировать					○ (1)
Камера сгорания	Очистить	После каждых 300 моточасов (1)				
Топливопровод	Проверить	Каждые 2 года (заменять по необходимости) (1)				

(1) – эти операции следует выполнять у авторизованного дилера, если только Вы не имеете соответствующих инструментов и требуемой квалификации;

(2) – проводите ТО чаще, если электрогенератор работает в пыльных условиях.

Записывайте часы наработки, чтобы определять очередность ТО.

8.2 Замена моторного масла

Внимание! Слив моторного масла, при его замене, необходимо производить на разогретом двигателе, чтобы обеспечить быструю полную очистку.

Внимание! Перед сливом моторного масла убедитесь, что выключатель двигателя и рычаг крышки топливного бака находятся в положении «Выкл.».

Слив моторного масла выполняйте в следующей последовательности:

1. Выкрутите болт и снимите левую крышку сервисного доступа (рис.22).
2. Выкрутите крышку маслозаливной горловины (рис.23).
3. Полностью слейте моторное масло в заранее подготовленный резервуар.
4. Залейте новое моторное масло рекомендованного типа и проверьте его уровень.
5. Закройте левую крышку сервисного доступа, плотно затянув болт.



Рис. 22



Рис. 23

8.3 Обслуживание воздушного фильтра

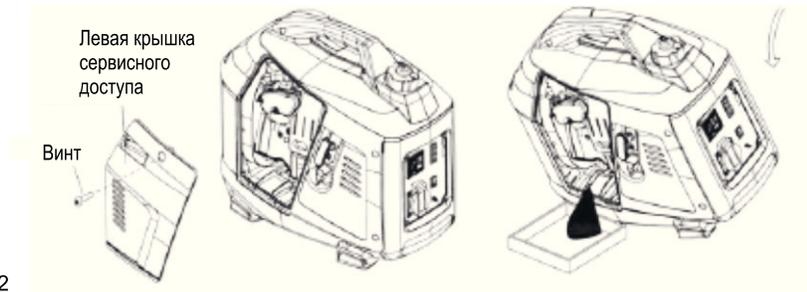
Загрязненный воздушный фильтр препятствует необходимой подаче воздуха в карбюратор. Для обеспечения нормальной работы карбюратора необходимо регулярно чистить воздушный фильтр. Сокращайте интервалы обслуживания воздушного фильтра, если генератор работает в местах с повышенным запылением.

Внимание! Запрещается запускать двигатель генератора без воздушного фильтра. Это приводит к преждевременному износу двигателя.

Обслуживание воздушного фильтра выполняйте в следующей последовательности:

1. Снимите левую крышку для сервисного обслуживания, отвернув болт (рис.24).
2. Нажмите на задвижку на верху корпуса воздушного фильтра и снимите крышку воздушного фильтра.
3. Промойте элемент огнестойким растворителем (с высоким показателем температуры возгорания), и тщательно просушите.
4. Опустите элемент в моторное масло и выжмите.
5. Вновь установите элемент и крышку воздушного фильтра.
6. При установке крышки следите, чтобы произошло сцепление нижних защелок и верхней задвижки.
7. Установите левую крышку на место, затяните болт.



Рис. 24

8.4 Обслуживание свечи зажигания

Для нормальной работы генератора должна быть установлена свеча зажигания с определенным зазором между электродами (0,6-0,7 мм) и не иметь нагара.

Внимание! Во время работы генератора свеча зажигания сильно нагревается. Во избежание получения ожогов соблюдайте осторожность при обслуживании свечи зажигания.

Обслуживание свечи зажигания выполняйте в следующей последовательности:

1. Снимите крышку для обслуживания свечи зажигания (тип свечи NHSP LD A7RTC) (рис.25).



Рис. 25

2. Снимите со свечи колпачок высоковольтного провода.
3. Удалите грязь вокруг основания свечи. При этом старайтесь, чтобы грязь не попала внутрь двигателя.
4. Выверните свечу зажигания специальным свечным ключом (рис.26).

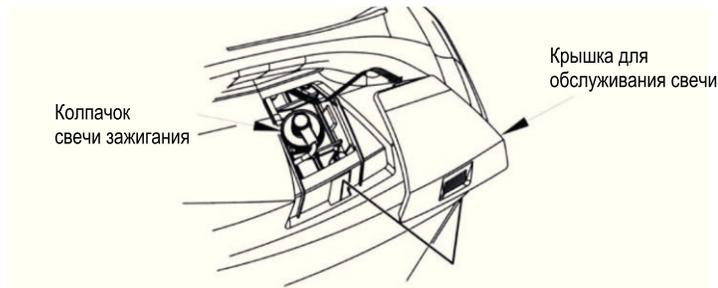

Рис. 26

5. Осмотрите свечу зажигания. При наличии трещин или сколов замените. В случае дальнейшего использования произведите очистку металлической щеткой.
6. Проверьте зазор между электродами. Он должен составлять 0.6-0.7мм. При необходимости отрегулируйте зазор (рис.27).

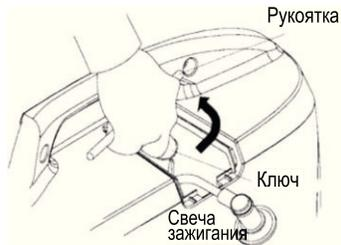

Рис. 27

7. Проверьте состояние уплотнительной шайбы. Осторожно вверните свечу зажигания от руки до упора, соблюдая ход резьбы.
8. Убедившись в правильной установке свечи зажигания по резьбе, плотно затяните ее свечным ключом.
9. Плотно наденьте колпачок высоковольтного провода на свечу.
10. Установите крышку для обслуживания свечи зажигания.

Внимание! Свеча зажигания должна быть плотно затянута. При недостаточной силе затяжки она может перегреться и повредить генератор.

9. ПОИСК И УСТРАНЕНИЕ НЕИСПРАВНОСТЕЙ

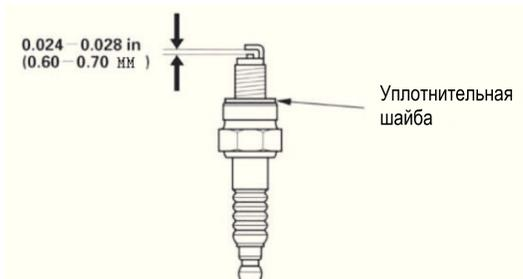
В большинстве случаев неисправности генератора возникают по причине невнимательности, недостаточно бережного ухода и пренебрежения правилами эксплуатации. Поэтому перед эксплуатацией инверторного электрогенератора внимательно прочитайте данное Руководство по эксплуатации.

При возникновении какой-либо неисправности обратитесь к таблице возможных неисправностей и способов их устранения.

Если возникшую неисправность устранить не удалось, то обратитесь в ближайший к Вам авторизованный сервисный центр, указанный в гарантийном талоне.

Возможные неисправности и способы их устранения

№	Неисправность	Причина	Способ устранения
1	Двигатель не запускается.	<ul style="list-style-type: none"> В баке нет топлива. В баке старый бензин. Не включен выключатель двигателя. Недостаточный уровень масла в картере двигателя. Нагар на свече зажигания. Зазор электродов свечи выставлен не правильно. Нет искры на свече зажигания. Топливопровод или топливная арматура засорились. Сетчатый фильтр топливного бака засорен. Карбюратор загрязнен. 	<ul style="list-style-type: none"> Заправьте топливный бак топливом. Замените бензин в бензобаке на свежий. Включите выключатель двигателя. Долейте новое моторное масло до нужного уровня. Удалите нагар со свечи зажигания. Отрегулируйте зазор между электродами свечи зажигания (0,6-0,7 мм). Замените свечу зажигания. Прочистите топливопровод или топливную арматуру. Прочистите сетчатый фильтр топливного бака. Очистите карбюратор.
2	Двигатель работает не равномерно.	<ul style="list-style-type: none"> Нагар на свече зажигания. Карбюратор загрязнен или не отрегулирован. Воздушный фильтр засорен. В баке старый бензин. 	<ul style="list-style-type: none"> Удалите нагар со свечи зажигания. Очистите и отрегулируйте карбюратор. Очистите или замените воздушный фильтр. Замените бензин в бензобаке на свежий.
3	На выходе переменного тока отсутствует напряжение.	<ul style="list-style-type: none"> Суммарная потребляемая мощность электроприборов, подключенных к генератору, превышает максимально допустимый уровень. При этом горит индикатор перегрузки. Плохой контакт между сетевой вилкой и розеткой выходного гнезда генератора. При этом горит индикатор выходной мощности. 	<ul style="list-style-type: none"> Подключайте к генератору электроприборы так, чтобы их суммарная потребляемая мощность не превышала максимально допустимый уровень. Надежно вставьте вилку кабеля электроприбора в розетку генератора.
4	На выходе постоянного тока отсутствует напряжение.	<ul style="list-style-type: none"> Предохранитель – прерыватель цепи постоянного тока находится в выключенном положении. Плохой контакт между сетевой вилкой и розеткой выходного гнезда электрогенератора. 	<ul style="list-style-type: none"> Переведите предохранитель-прерыватель цепи постоянного тока во включенное положение. Надежно вставьте вилку кабеля электроприбора в розетку электрогенератора.
5	Горит индикатор низкого уровня масла.	<ul style="list-style-type: none"> Низкий уровень масла в картере двигателя. 	<ul style="list-style-type: none"> Долейте новое моторное масло до нужного уровня.
6	При работе инверторного электрогенератора происходят скачки напряжения	<ul style="list-style-type: none"> К генератору подключены электроприборы с большим потреблением электроэнергии, имеющие электродвигатель и работающие с кратковременными включениями (холодильник). 	<ul style="list-style-type: none"> Переведите переключатель дросселя в положение «OFF».

10. ТРАНСПОРТИРОВКА И ХРАНЕНИЕ

Транспортировка

Для того чтобы предотвратить утечку топлива, перед транспортировкой слейте топливо из бензобака, топливной арматуры и карбюратора. При транспортировке генератор должен находиться в устойчивом вертикальном положении, крышки бензобака и маслозаливной горловины плотно закрыты, переключатель выключения двигателя находится в положении «Выкл.».

Внимание! Не работайте с генератором, пока он находится в автомобиле.

Внимание! Избегайте расположения генератора под прямыми солнечными лучами. Если генератор оставлен в автомобиле на долгое время, высокая температура внутри автомобиля может привести к испарению остатков топлива и, возможно, взрыву.

Подготовка к хранению

Перед постановкой генератора на хранение (3 месяца и более) всегда выполняйте следующие операции:

- Слейте топливо из бака, топливной арматуры и карбюратора. Вначале слейте топливо из бака, а затем, открутив дренажный винт карбюратора, слейте через него топливо из карбюратора и аккуратно закрутите дренажный винт обратно;
- Замените моторное масло на новое;
- Выкрутите свечу зажигания и залейте столовую ложку чистого моторного масла в цилиндр. Проверните двигатель с помощью ручного стартера на несколько оборотов, чтобы распределить масло, затем заверните свечу зажигания;
- Медленно потяните шнур ручного стартера, пока не почувствуете сопротивление. В этот момент, поршень находится в верхней точке при такте сжатия, впускной и выпускной клапаны закрыты. Храните генератор в этом положении, чтобы предотвратить внутреннюю коррозию;
- Проведите очистку воздушного фильтра;
- Очистите все компоненты генератора чистой и сухой ветошью.

Рекомендации

- Храните инверторный электрогенератор в хорошо проветриваемом помещении с низким уровнем влажности;
- Для предотвращения попадания пыли на инверторный электрогенератор рекомендуется хранить его в оригинальной упаковке.

Внимание! При проведении операций подготовки к хранению находитесь вдали от источников открытого огня, не курите и соблюдайте правила техники безопасности.

Внимание! Операции по подготовке генератора к хранению проводите только в хорошо проветриваемых местах, защищенных от внешних осадков (дождь, снег и т.п.).

Внимание! Обращайтесь осторожно с топливом при сливе из бака или его хранении. Соблюдайте противопожарные меры предосторожности.

11. ГАРАНТИЯ

Гарантийный срок эксплуатации инверторного генератора со дня продажи через торговую сеть -12 (двенадцать) месяцев, при соблюдении потребителем правил эксплуатации и условий по техническому обслуживанию, указанных в настоящем Руководстве по эксплуатации.

Если в течение гарантийного периода в изделии появился дефект по причине некачественного изготовления или применения некачественных конструкционных материалов, гарантируется выполнение бесплатного гарантийного ремонта дефектного изделия.

Обмен неисправных агрегатов, вышедших из строя в период гарантийного срока, осуществляется в соответствии с действующими правилами обмена промышленных товаров, купленных в розничной сети.

В ремонт не принимаются и не обмениваются отдельные детали и сборочные единицы агрегата, а также агрегаты не очищенные от загрязнений.

Случаи, при которых изделие не подлежит бесплатному гарантийному ремонту, указаны в гарантийном талоне.