

SENTIO BY
HARVIA

pronet

EN Instructions for installation and use of the web server

DE Montage- und Gebrauchsanleitung des Webserver

FR Instructions d'installation et mode d'emploi du serveur web

IT Istruzioni per d'uso e di montaggio del server web

NL Instructies voor installatie en gebruik van de webserver

SV Monterings- och bruksanvisning för webserver

FI Verkkopalvelin asennus- ja käyttöohje

RU Инструкция по установке и эксплуатации для вебсервера

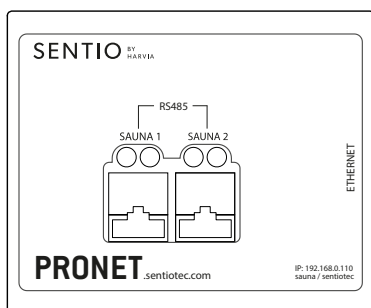

RU

1-017-521

PRO-NET

sentio pronet

Содержание

1. Информация к настоящему документу	4
2. Важные указания по безопасности	5
2.1. Использование по назначению	5
2.2. Инструкции по технике безопасности	5
2.3. Юридические указания	6
3. Описание изделия	7
3.1. Комплект поставки	7
3.2. Функции изделия	7
4. Схема подключения	8
5. Первый запуск	11
5.1. Создание новой локальной сети WLAN	12
5.2. Интеграция в существующую локальную сеть (LAN)	13
5.3. Настройка веб-доступа	14
5.4. Режим «Мост» для беспроводного подключения к роутеру	15
6. Помощь при вводе в эксплуатацию	16
7. Примеры узлов	17
7.1. Настройка локальной сети	17
7.2. Доступ в Интернет через SIM-карту (3G-модем) или WAN	17
7.3. Режим «Мост»	17

8. Эксплуатация	18
8.1. Обзор главного меню.....	19
8.2. Пример эксплуатации	20
8.3. Установка времени таймера.....	21
8.4. Настройки системы.....	22
9. Очистка и техническое обслуживание	24
9.1. Очистка.....	24
9.2. Техническое обслуживание.....	24
10. Устранение неполадок	24
11. Утилизация	25
12. Технические характеристики	25

1. Информация к настоящему документу

Внимательно прочитайте инструкцию по монтажу и эксплуатации. Хранить настоящий документ рядом с веб-сервером pronet, так как он содержит информацию, необходимую для безопасной эксплуатации устройства.



Эта инструкция по эксплуатации также доступна в разделе «Download» на веб-сайте www.sentiotec.com/downloads.

Предупреждающие знаки

Операции, представляющие опасность, отмечены в настоящей инструкции предупреждающими знаками. Обязательно соблюдать указания соответствующих знаков, чтобы избежать повреждений оборудования и травм, которые в самом неблагоприятном случае могут привести к смерти.

Предупреждающие знаки также снабжены сигнальными словами, означающими следующее:



ОПАСНО!

Несоблюдение соответствующего указания приводит к серьезным или смертельным травмам.



ПРЕДУПРЕЖДЕНИЕ!

Несоблюдение соответствующего указания может привести к серьезным или смертельным травмам.



ОСТОРОЖНО!

Несоблюдение соответствующего указания может привести к легким травмам.

ВНИМАНИЕ!

Означает возможность повреждения оборудования.

Другие знаки



Этим знаком обозначены рекомендации и полезные советы.

2. Важные указания по безопасности

Конструкция веб-сервера pronet соответствует общепринятым правилам техники безопасности. Тем не менее, при эксплуатации этого устройства могут возникать опасные ситуации. Строго соблюдать следующие указания по технике безопасности и специальные инструкции, приводимые в каждой главе.

2.1. Использование по назначению

Веб-сервер pronet позволяет управлять всеми имеющимися функциями сауны при помощи таких устройств как ПК, смартфон, планшет и т. д. Управление может осуществляться по локальной сети (LAN, WLAN) или через Интернет (WEB). К веб-серверу можно подключить до 2-х блоков управления сауной.

Веб-сервер pronet разрешается использовать только для управления нагревателем сауны, который отвечает требованиям испытаний в соответствии с разделом 19.101 стандарта EN 60335-2-53. В других случаях нужно использовать устройство защитного отключения, установив его в нагревателе или над ним.

Любое иное использование считается использованием не по назначению. Использование не по назначению может привести к повреждению изделия, серьезным травмам или смертельному исходу.

2.2. Инструкции по технике безопасности

- Работы по монтажу и подключению блока управления сауной выполнять исключительно на обесточенном оборудовании.
- Соблюдать также требования регламентов, действующих в месте установки блока управления.
- При возникновении проблем, которые не удается устранить, используя информацию руководства по монтажу, обратиться к поставщику устройства.

- Запрещается использовать устройство детям младше 8 лет.
- Использование устройства детьми старше 8 лет, лицами с ограниченными физическими, сенсорными или умственными возможностями и лицами с недостаточным опытом и знаниями разрешается при соблюдении следующих условий:
 - если они находятся под надзором;
 - если им было продемонстрировано безопасное обращение с блоком управления и они понимают опасности, которые могут возникнуть.
- Детям запрещается играть с устройством.
- Дети, не достигшие 14 лет, могут выполнять очистку устройства только под присмотром других лиц.
- Не следует посещать сауну лицам, находящимся под воздействием алкоголя, лекарственных или наркотических веществ, так как это может быть небезопасно для здоровья.
- Перед включением блока управления сауной убедиться, что на нагревателе сауны нет воспламеняющихся предметов.

2.3. Юридические указания

- Компания sentiotec GmbH оставляет за собой право в любое время потребовать оплату или прекратить предоставление предлагаемой услуги без объяснения причин. Компания sentiotec GmbH не может гарантировать, что сервис совместим с техническим оборудованием пользователя и не несет никакой ответственности за любой последующий ущерб.

3. Описание изделия

3.1. Комплект поставки

- Веб-сервер pronet
- Сетевой кабель 1 м, 2 шт.
- Сетевой кабель 3 м, 1 шт.
- Сетевой блок питания
- Инструкция по монтажу и эксплуатации

3.2. Функции изделия

Веб-сервер pronet позволяет управлять всеми имеющимися функциями сауны при помощи таких устройств как ПК, смартфон, планшет и т. д. Управление может осуществляться по локальной сети (LAN, WLAN) или через Интернет (WEB). К веб-серверу можно подключить до 2-х блоков управления сауной.

Совместимые блоки управления сауной:

- Pro B2
- Pro B3
- Pro C2
- Pro C3
- Pro D (только в сочетании с PRO-D-CON / 1-045-317)

Управление осуществляется через веб-приложение, которое можно открыть при помощи веб-браузера на вашем устройстве (например, ПК, смартфоне, планшете и т. д.). Количество функций, которыми можно управлять через веб-приложение, зависит от используемого блока управления сауной.

4. Схема подключения

При подключении блока управления сауной к электрической сети учитывать следующее:

- работы с блоком управления сауной выполнять исключительно на обесточенном оборудовании.

Рис. 1: Подключения

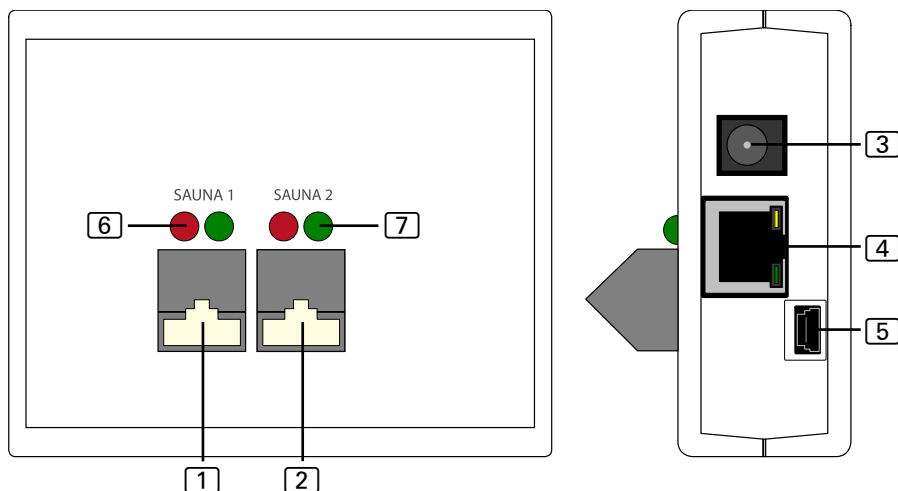

- 1 Разъем для подключения RS485 для сауны 1
- 2 Разъем для подключения RS485 для сауны 2
- 3 Вход питания (5 В пост. тока)
- 4 Ethernet-разъем RJ45
- 5 Разъем mini USB (не используется)
- 6 Индикатор передачи RS485
- 7 Индикатор приема RS485

Рис. 2: Принцип работы Pro B и Pro C:



Рис. 3: Принцип работы Pro D:



Выполнение кабельных соединений

- Подключить блок управления сауной к веб-серверу (разъем для подключения **1** или **2**).
 - ▶ Использовать сетевые кабели, входящие в комплект поставки.
- Подключить веб-сервер к локальной сети LAN / WLAN-роутеру (Ethernet **4**).
 - ▶ Использовать сетевой кабель, входящий в комплект поставки.
- Обеспечить веб-сервер подачей напряжения при помощи сетевого блока питания, входящего в комплект поставки (вход питания 5 В пост. тока **3**).

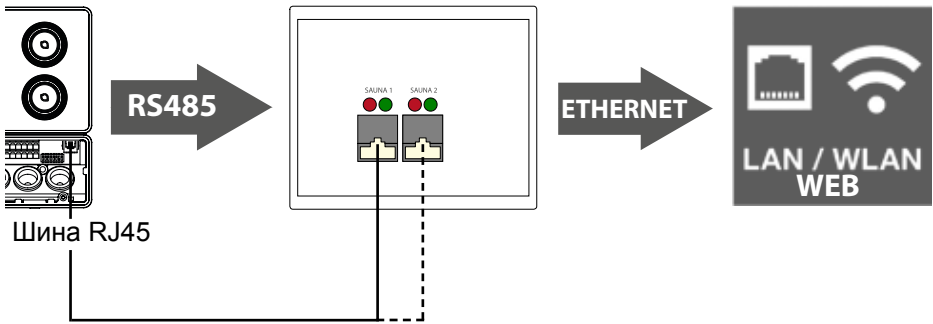
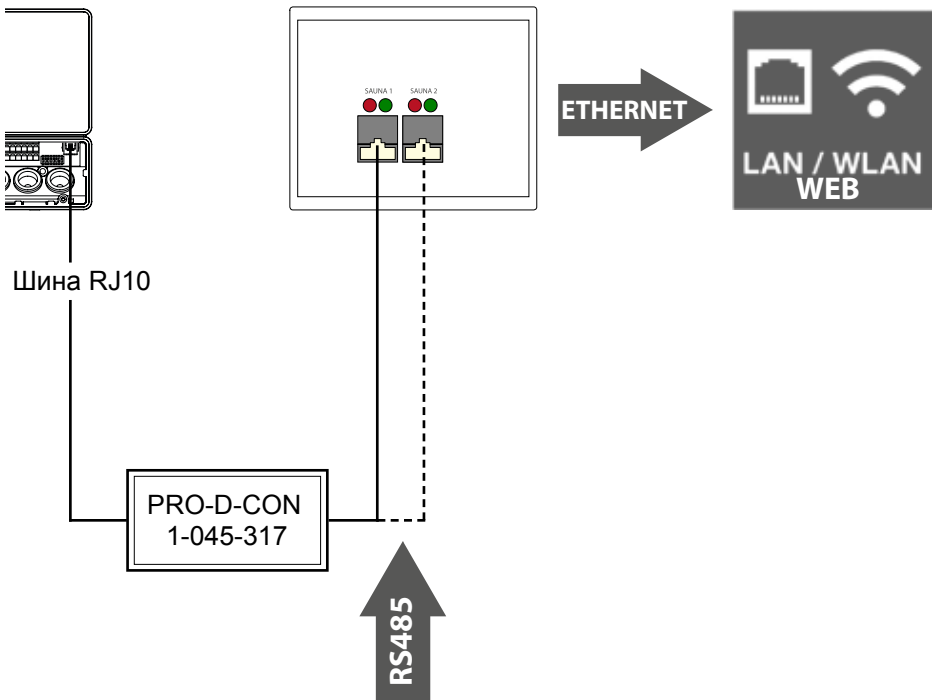
- **Только Pro D:**
 - ▶ Для создания подключения между блоком управления сауной и веб-сервером необходимо использовать преобразователь шин Pro D RS485. Он преобразовывает внутреннюю шину CAN в RS485.
 - ▶ Чтобы дополнительно подключить преобразователь к панели управления, использовать Y-распределитель, входящий в комплект поставки преобразователя.

Контроль соединения:

После успешно выполненного соединения между веб-сервером и блоком управления сауной индикатор передачи 6 и индикатор приема 7 начинают быстро мигать.

Это означает, что веб-сервер отправляет и получает данные.

Если этого не происходит, проверить следующее:

- включен ли блок управления сауной;
- включен и работает ли веб-сервер;
- в порядке ли кабельное соединение между блоком управления сауной и веб-сервером.



После включения веб-серверу требуется до 2 минут для загрузки и подготовки к работе.

5. Первый запуск

После того как будут выполнены все кабельные соединения, веб-сервер можно вводить в эксплуатацию.

Существует 2 возможных варианта:

- **эксплуатация в локальной сети (WLAN / LAN):**
 - **WLAN:** см. 5.1. Создание новой локальной сети WLAN на стр. 12
 - **LAN:** см. 5.2. Интеграция в существующую локальную сеть (LAN) на стр. 13
- **работа в сети с подключением к Интернету (WEB / WAN):**
 - см. 5.3. Настройка веб-доступа на стр. 14

Рис. 4: Схема сети

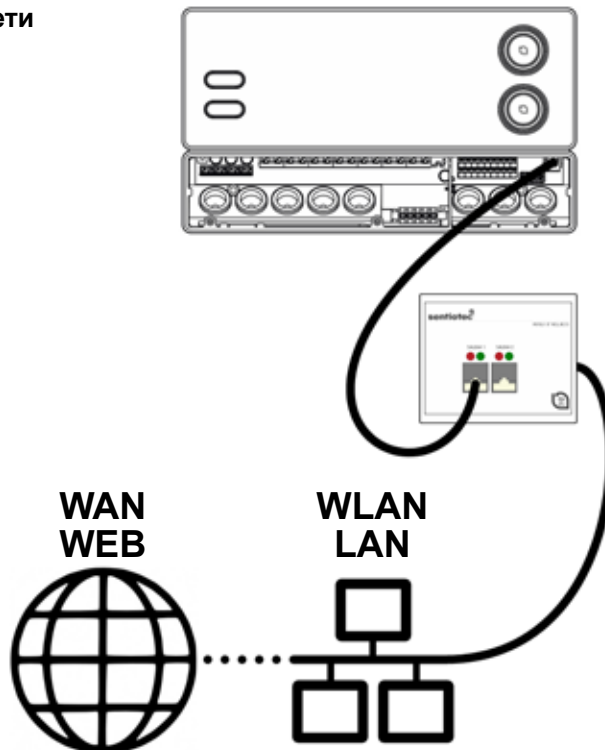

5.1. Создание новой локальной сети WLAN

Для настройки новой локальной сети WLAN можно использовать все стандартные WLAN-роутеры с портом Ethernet. Веб-сервер pronet подключается непосредственно к WLAN-роутеру и, таким образом, регистрируется как отдельный участник сети с определенным IP-адресом.

IP-адрес веб-сервера по умолчанию:

192.168.0.110

- Введите IP-адрес в адресной строке вашего интернет-браузера.
 - ▶ Если веб-сервер доступен, откроется окно входа в систему, в котором необходимо ввести имя пользователя и пароль.
По умолчанию заданы следующие значения:
Имя пользователя: sauna
Пароль: sentiotec
 - ▶ Если установить соединение невозможно, перейдите к разделу **Настройка WLAN-роутера** ниже. При этом соблюдайте инструкции по использованию вашего роутера.

Настройка WLAN-роутера.

1. Установите WLAN-подключение к роутеру при помощи вашего ПК, планшета, смартфона и т. д.
 - ▶ Если установить подключение невозможно, подключите роутер к ПК через сетевой кабель и следуйте инструкциям производителя роутера, чтобы получить доступ к конфигурации устройства.
2. Введите IP-адрес вашего роутера в адресной строке браузера (см. инструкцию к роутеру).
 - ▶ Откроется страница конфигурации вашего роутера.
3. Измените IP-адрес роутера, например, на **192.168.0.100**, и, при необходимости, маску подсети на **255.255.255.0**
 - ▶ Сохраните настройки и повторите попытку подключения к веб-серверу.

5.2. Интеграция в существующую локальную сеть (LAN)

Подключите веб-сервер к существующей локальной сети (LAN) и введите следующий IP-адрес в адресной строке вашего браузера:

192.168.0.110

- ▶ Если веб-сервер доступен, откроется окно входа в систему, в котором необходимо ввести имя пользователя и пароль.

По умолчанию заданы следующие значения:

Имя пользователя: sauna

Пароль: sentiotec



Вы также можете найти подробные инструкции „Pronet - IP-setting“ в разделе загрузки по адресу www.sentiotec.com/downloads.

- ▶ Если сетевой адрес вашей сети отличается от IP-адреса веб-сервера, вы можете вручную изменить IP-адрес веб-сервера.

Для этого выполните следующие действия:

1. Подключите веб-сервер непосредственно к сетевой карте / сетевому разъему на вашем компьютере. При необходимости отключите активные соединения WLAN.
 2. Кратковременно измените параметры конфигурации IPv4 вашей сетевой карты, например, установите следующие значения:
IP: 192.168.0.100 / маска подсети: 255.255.255.0
- ▶ Windows: Сетевое подключение > Ethernet > Свойства > IP версии 4 > Использовать следующий IP-адрес
 - ▶ MAC: Настройки системы > Сеть > Ethernet > Конфигурация IPv4 > Вручную
3. Теперь веб-сервер доступен по IP-адресу 192.168.0.110.
 4. Вы можете изменить IP-адрес в соответствии с вашими требованиями при помощи меню настроек веб-сервера.



Если вам не удастся запустить веб-сервер, проверьте правильность подключения и настройки вашего брандмауэра. В случае возникновения проблем из-за сложности сетевых конфигураций настоятельно рекомендуется обратиться к сетевому инженеру.

5.3. Настройка веб-доступа

Если ваш веб-сервер интегрирован в сеть с доступом в Интернет, вы можете получить доступ к своему блоку управления сауной из любой точки земного шара через Интернет. Необходимым условием для этого является наличие ПК, смартфона, планшета и т. д. с подключением к Интернету.

Вы можете перейти на страницу входа для своего веб-сервера по следующему Интернет-адресу:

<http://pronet.sentiotec.com>



Затем необходимо ввести онлайн-идентификатор и пароль вашего веб-сервера. Пароль для сервера, установленный по умолчанию: **sentiotec**.



Онлайн-идентификатор расположен на этикетке с обратной стороны веб-сервера; также доступ к нему можно получить по локальной сети через Настройки системы > Информация о версии.

Для предупреждения неправомерного использования, необходимо изменить пароль после первого входа. Это возможно только по локальной сети. См. **8.4. Настройки системы на стр. 22**.

- ▶ Если соединение было успешным, откроется главное окно веб-приложения. Продолжайте работу, начиная с раздела **8. Эксплуатация на стр. 18**.
- ▶ Может потребоваться несколько минут, пока ваш веб-сервер pronet подключится к VPN-серверу и станет доступен.

Создание ссылок

В некоторых интернет-браузерах после первого входа в систему появляется вопрос о том, нужно ли сохранить онлайн-идентификатор и пароль сервера. Если этого не произошло, ссылку можно сохранить вручную, чтобы избежать необходимости повторно вводить пользовательские данные.

Для этого выполните следующие действия:

1. Откройте **<http://pronet.sentiotec.com>**
2. Введите онлайн-идентификатор и пароль сервера.
 - ▶ Откроется стартовая страница (выбор сауны) вашего веб-сервера.
3. Теперь сохраните путь, который отображается в адресной строке браузера, в качестве закладки или ссылки. Этот путь содержит ваш онлайн-идентификатор, а также пароль зашифрованного сервера.
 - ▶ Вы также можете конвертировать этот путь в QR-код и напечатать, используя бесплатные онлайн-инструменты.

5.4. Режим «Мост» для беспроводного подключения к роутеру

При отсутствии возможности подключить ваш веб-сервер pronet к вашему роутеру по сетевому кабелю, можно настроить радиосвязь с помощью так называемого режима «Мост».

Для этого понадобится дополнительный WLAN-роутер с поддержкой режима «Мост» (например, TP-Link TL-WR702N или аналогичный).

Страница конфигурации WLAN-роутера может обеспечивать прямое и постоянное соединение с роутером (мост). Для этого следуйте инструкциям беспроводного WLAN-роутера.

6. Помощь при вводе в эксплуатацию

Если веб-сервер pronet не может связаться с вашей сетью или подключиться к Интернету, проверьте следующее:

Проблемы с локальным доступом:

- проверьте активность вашего брандмауэра или антивирусной программы. Если есть сомнения, временно отключите их;
- при необходимости проверьте и измените IP-адрес вашей сетевой карты или роутера на необходимую сетевую маску **192.168.0.XXX**.

Проблемы с подключением к Интернету:

- рекомендации: активируйте DHCP (динамический IP-адрес) при помощи меню настроек веб-сервера (внимание: в результате локальный доступ через 192.168.0.110 больше невозможен, потому что IP-адрес динамически назначается роутером). Однако текущий IP-адрес можно запросить в любое время на странице конфигурации вашего роутера;
- уточните у вашего Интернет-провайдера, активирована ли VPN (TCP). Будут использованы следующие порты:
 - VPN: порт 30003;
 - Интернет: порт 80;
 - перенаправление портов или PPTP не требуется.



Если вам не удастся запустить веб-сервер, проверьте правильность подключения и настройки вашего брандмауэра.

В случае возникновения проблем из-за сложности сетевых конфигураций настоятельно рекомендуется обратиться к сетевому инженеру.



Во время обновления программного обеспечения веб-сервера pronet все настройки, включая IP-адрес, сбрасываются до заводских. Необходимо выполнение повторной конфигурации!

7. Примеры узлов

7.1. Настройка локальной сети

Рекомендуемое оборудование:

TP-LINK TL-WR702N или
аналогичный роутер

Никакой специальной конфигурации не требуется. Локальное соединение может быть выполнено сразу после подключения к роутеру через IP-адрес 192.168.0.110.



7.2. Доступ в Интернет через SIM-карту (3G-модем) или WAN

Рекомендуемое оборудование:

TP-LINK TL-MR3020 или
аналогичный роутер

Никакой специальной конфигурации не требуется. Если роутер может быть успешно подключен к Интернету, доступ к веб-серверу можно получить через веб-сайт pronet.sentiotec.com.



7.3. Режим «Мост»

Рекомендуемое оборудование:

TP-LINK TL-WR702N
или аналогичный роутер

Руководство по конфигурации:

<https://www.tp-link.com/us/faq-394.html>

Следуйте приведенным инструкциям по конфигурации.

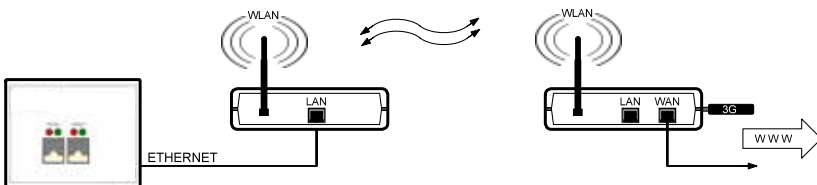

8. Эксплуатация

Если соединение с веб-сервером может быть успешно установлено, в вашем веб-браузере появится следующее окно:



В зависимости от количества подключенных блоков управления приведенный выше рисунок может отличаться от того, что отображается в вашем браузере.

Далее выберите необходимый блок управления сауной, нажав на **Сауна 1** или **Сауна 2**:

- Теперь вы сможете увидеть доступные функции (см. **8.1. Обзор главного меню на стр. 19**).

Обзор функций *Professional*:

<i>Pro B2</i>	<i>Pro B3</i>	<i>Pro C2</i>	<i>Pro C3</i>
Сауна	Сауна	Сауна	Сауна
-	Влажный режим	-	Влажный режим
-	-	Дополнительный выход	Дополнительный выход
-	-	Освещение	Освещение
-	-	Вентилятор	Вентилятор
Устан. время	Устан. время	Устан. время	Устан. время
Время нагрева	Время нагрева	Время нагрева	Время нагрева

8.1. Обзор главного меню

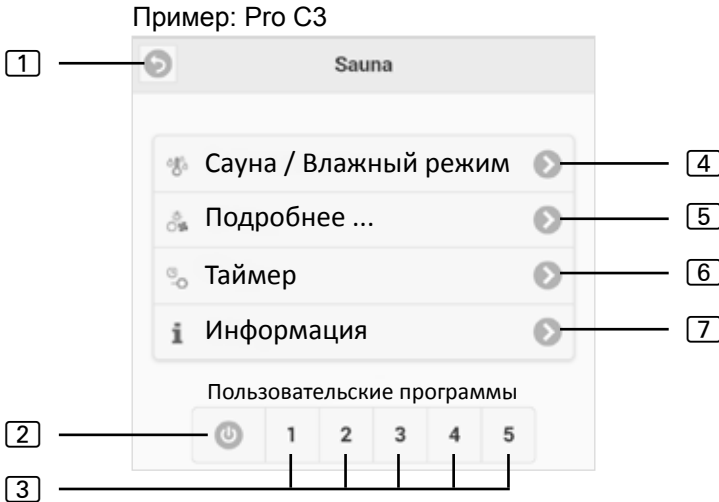

- 1 **Назад** — назад к выбору сауны
- 2 **Все выкл.** (в Pro C) — выключает все активные функции одним нажатием.
- 3 **Пользовательская программа** (в Pro C) — при помощи этих кнопок запускаются сохраненные пользовательские программы из блока управления. Создание/изменение программ возможно только на блоке управления.
- 4 **Сауна / Влажный режим** — меню настройки температуры или влажности.
- 5 **Подробнее** — меню управления дополнительным выходом, светом и вентилятором.
- 6 **Таймер** — меню настройки таймера и максимального времени нагрева.
- 7 **Информация** — отображает текущее состояние и возможные сообщения об ошибках блока управления сауной.

8.2. Пример эксплуатации



ПРЕДУПРЕЖДЕНИЕ!

Опасность пожара

Воспламеняемые предметы, лежащие на горячем нагревателе, могут стать источником пожара.

- ЗАПРЕЩАЕТСЯ класть на нагреватель сауны легковоспламеняемые предметы.
- Перед включением блока управления сауной убедиться, что на нагревателе сауны **НЕТ** воспламеняющихся предметов.

Выберите блок управления сауной:



Выберите функцию:

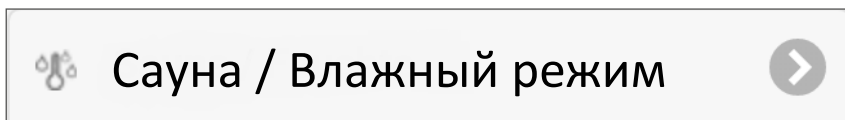

Выполните настройку:

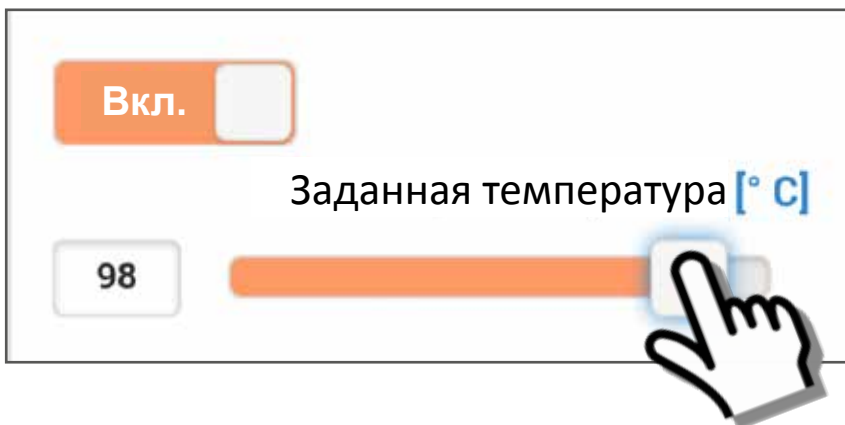

1. Установите необходимую температуру / влажность при помощи ползунка или введите ручную.
2. Переключите функциональный переключатель в положение «Вкл.»
 - ▶ Нагреватель для сауны / испаритель начинает нагреваться.

8.3. Установка времени таймера



ПРЕДУПРЕЖДЕНИЕ!

Опасность пожара

Воспламеняемые предметы, лежащие на горячем нагревателе, могут стать источником пожара.

- ЗАПРЕЩАЕТСЯ класть на нагреватель сауны легковоспламеняемые предметы.
- Перед включением блока управления сауной убедиться, что на нагревателе сауны **НЕТ** воспламеняющихся предметов.

Чтобы запустить блок управления сауной с задержкой по времени или в определенное время, необходимо задать время таймера в пункте меню **Таймер**. Перед этим следует активировать необходимые функции. Для этого выполните следующие действия:

1. При помощи меню Сауна / Влажный режим задайте необходимые настройки для сауны и влажности.
2. Включите функции, переместив выключатель в положение **«Вкл.»**
 - ▶ Нагреватель для сауны начнет нагреваться в течение короткого времени.
3. Если все настройки выполнены, перейдите в меню таймера.
4. Теперь в пункте **Таймер** задайте необходимое время таймера в часах и минутах (обратите внимание на то, что в данном случае речь идет об отрезке времени до включения блока управления).
5. Нажмите на кнопку **Пуск**
 - ▶ Все ранее запущенные функции будут прерваны. Таймер становится активным, а оставшееся время отображается в главном меню, как это показано на следующем рисунке:
 - ▶ Пример:



Устан. время: 03 ч 08 мин

RU

- ▶ По истечении отображаемого времени запускаются функции, выбранные ранее.
- ▶ Нажав на это окно, вы автоматически перейдете в меню таймера.

8.4. Настройки системы

При помощи поля **Настройки** (см. **8. Эксплуатация на стр. 18**) можно попасть в меню настройки. По соображениям безопасности это меню доступно только через локальное соединение (LAN/WLAN).

Сначала вы можете изменить язык меню веб-приложения. Выберите необходимый язык **1** и подтвердите свой выбор, нажав на кнопку **Применить** **2**.

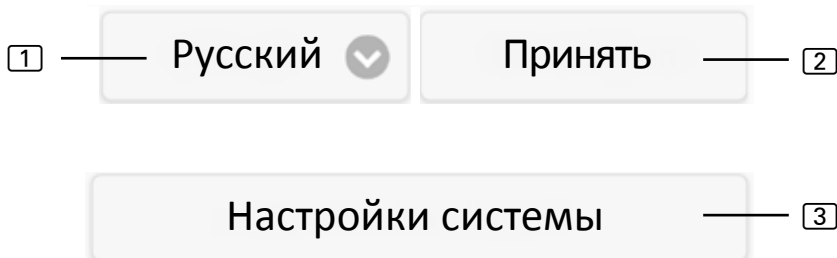

При помощи пункта меню **Настройки системы** **3** можно попасть в меню настроек. В этом пункте доступны следующие параметры настройки:

IP-адрес

- ▶ Здесь можно выполнить все сетевые настройки, такие как IP-адрес, сетевая маска, основной шлюз и адрес DNS-сервера. Кроме того, можно активировать DHCP. Это означает, что IP-адрес веб-сервера будет назначаться динамически, а не статически.

Изменить название сауны 1/2

- ▶ В этом пункте можно изменить отображаемые имена саун.
(Примечание: необходимо использовать не менее 3 символов.)

Обновление ПО

- ▶ В этом пункте можно обновить программное обеспечение вашего веб-сервера. Вы можете выбрать **Обновление ПО вручную** или **Автоматическое обновление ПО**. При автоматическом обновлении поиск текущего программного обеспечения выполняется онлайн (только при подключении к Интернету). Чтобы выполнить обновление ПО вручную, нажмите на **Выбрать файл** и выберите сохраненный файл обновления (system.bin). Текущее программное обеспечение можно найти в разделе «Download» на веб-сайте www.sentiotec.com. Затем нажмите **Начать загрузку**, чтобы загрузить файл на веб-сервер. Чтобы изменения вступили в силу, веб-сервер необходимо перезапустить. После обновления рекомендуется удалить данные вашего браузера, чтобы все изменения были сразу видны.

Во время обновления программного обеспечения веб-сервера pronet все настройки, включая IP-адрес, сбрасываются до заводских.

Логотип

- ▶ В этом пункте вы можете выбрать свой собственный логотип и загрузить его на веб-сервер. Этот логотип отображается только при локальном доступе. В зависимости от используемого интернет-браузера может потребоваться некоторое время, прежде чем логотип начнет отображаться.

Изменить пароль

- ▶ В этом пункте можно изменить пароль.

Онлайн-доступ

- ▶ В этом пункте можно активировать и деактивировать веб-доступ (VPN).

Онлайн-тест

- ▶ Используется для проверки подключения к Интернету при веб-доступе.

Информация о версии

- ▶ В этом пункте отображается серийный номер веб-сервера, онлайн-идентификатор и версия программного обеспечения вашего веб-сервера.

Перезапуск

- ▶ Нажатие кнопки **Перезапуск** перезапустит веб-сервер (например, после изменения настроек или при возникновении проблем). Этот процесс может занять до минуты.

9. Очистка и техническое обслуживание

9.1. Очистка

ВНИМАНИЕ!***Повреждения устройства***

- ЗАПРЕЩАЕТСЯ погружать устройство в воду.
 - Не наливать на устройство воду.
 - Не очищать устройство слишком мокрой салфеткой.
-

1. Смочить чистящую салфетку в мягком мыльном растворе.
2. Хорошо отжать чистящую салфетку.
3. Осторожно протереть корпус веб-сервера.

9.2. Техническое обслуживание

Веб-сервер pronet не требует обслуживания.

10. Устранение неполадок

- Если блок управления сауной невозможно ввести в эксплуатацию, перейдите в пункт **Информация** (см. **8.1. Обзор главного меню на стр. 19**) и проверьте состояние. При необходимости следуйте отображаемой инструкции, чтобы устранить проблему.
- Если такие изменения, как логотип или имя сауны принимаются не сразу, вам может потребоваться удалить данные вашего браузера.
- При проблемах, связанных с сетью и ее конфигурацией, следует обратиться к сетевому администратору.
- При возникновении проблем, которые не удается устранить, используя информацию руководства по монтажу, обратиться к поставщику устройства.

11. Утилизация



- Утилизировать упаковочные материалы в соответствии с действующими стандартами по утилизации.
- Устройства содержат материалы, которые могут быть использованы повторно, а также вредные вещества. Поэтому запрещается утилизировать устройство вместе с бытовым мусором. Утилизировать исключительно в соответствии с действующими правилами утилизации.

12. Технические характеристики

Условия внешней среды

Температура хранения:	от -25 до +70 °C
Температура внешней среды:	от 0 °C до +40 °C
Влажность воздуха:	макс. 90%

Веб-сервер

Размеры:	95 x 77 x 45 мм
Рабочее напряжение:	5 В пост. тока
Номинальный ток:	500 мА

Совместимые веб-браузеры

- Браузеры на движке WebKit (например, Google Chrome, Safari)
- Opera, версия 10.70 или новее
- Mozilla Firefox, версия 24.0 или новее
- Internet Explorer, версия 10.0 или новее

SENTIO BY
HARVIA

www.sentiobyharvia.fi

harvia@harvia.fi

Global:

Tel. +358 207 464 000

Central Europe:

Tel. +43 7672 22 900-50