



**ДЕТСКИЙ СПОРТИВНЫЙ КОМПЛЕКС  
KAMPFER**

**Baby Step**



**ОБЩЕЕ РУКОВОДСТВО ПО СБОРКЕ И ЭКСПЛУАТАЦИИ**

**г. Москва**

Настоящее руководство служит для ознакомления с правилами сборки, безопасной эксплуатации, транспортировки и хранения.

## 1. НАЗНАЧЕНИЕ ИЗДЕЛИЯ

Пристенный детский спортивный комплекс Kampfer (далее по тексту Комплекс) предназначен для занятий физическими упражнениями, развивающими силу и координацию движений Вашего ребенка в домашних условиях.

## 2. ОСНОВНЫЕ ТЕХНИЧЕСКИЕ ДАННЫЕ

Комплекс представляет собой сборно-разборную каркасную конструкцию на основе деталей из дерева. Комплекс устанавливается на полу и закрепляется к вертикальной стене.















Основные технические характеристики приведены в таблице:

Минимальный допустимый возраст ребенка	1 года
Максимальная допустимая нагрузка	50 кг
Гарантийный срок	1 год
Срок службы (не менее)	5 лет
Занимаемая площадь в собранном виде (ДхШхВ):	
Baby Step – Модель стандарт	0,37 x 0,65 x 1,8 м
Вес брутто Модели Стандарт / Спецзаказ 3 метра:	
Baby Step – Модель стандарт	11 кг

Для сборки и установки пристенной шведской стенки Вам понадобятся инструменты для просверливания отверстия в стене - дрель со сверлами диаметром 12 мм (для некоторых особо прочных стен может потребоваться перфоратор).

В связи с постоянной работой над совершенствованием выпускаемой продукции возможны изменения, не отраженные в настоящем руководстве. Внесенные изменения не ухудшают потребительских свойств продукции.

### 3. ШВЕДСКАЯ СТЕНКА – КОМПЛЕКТНОСТЬ

<p>1.</p>  <p>2x</p>	<p>2.</p>  <p>2x</p>		
<p>3.</p>  <p>2x</p>	<p>4. 575мм</p>  <p>6x</p>	<p>5. 630мм</p>  <p>2x</p>	<p>6. 8*55</p>  <p>6x</p>
<p>7. 6*60</p>  <p>16x</p>	<p>8.</p>  <p>4x</p>	<p>9. *8</p>  <p>6x</p>	<p>10. 4,2*32</p>  <p>2x</p>
<p>11. M*8</p>  <p>6x</p>	<p>12.</p>  <p>1x</p>	<p>13.</p>  <p>1x</p>	<p>14. 12*60</p>  <p>4x</p>
<p>15. 8*60</p>  <p>4x</p>			
<p>16</p>	<p>Руководство по сборке и эксплуатации</p>	<p>1</p>	

#### 4. ПОДГОТОВКА К ЭКСПЛУАТАЦИИ И СБОРКА



Рисунок 1

#### 4.1. Сборка-установка деревянной шведской стенки

4.1.1. Освободить комплектующие детали от упаковки. Убедиться, что комплектность поставки совпадает с паспортными данными.

4.1.2. Сборку производить поэтапно, следуя указаниям данного руководства.

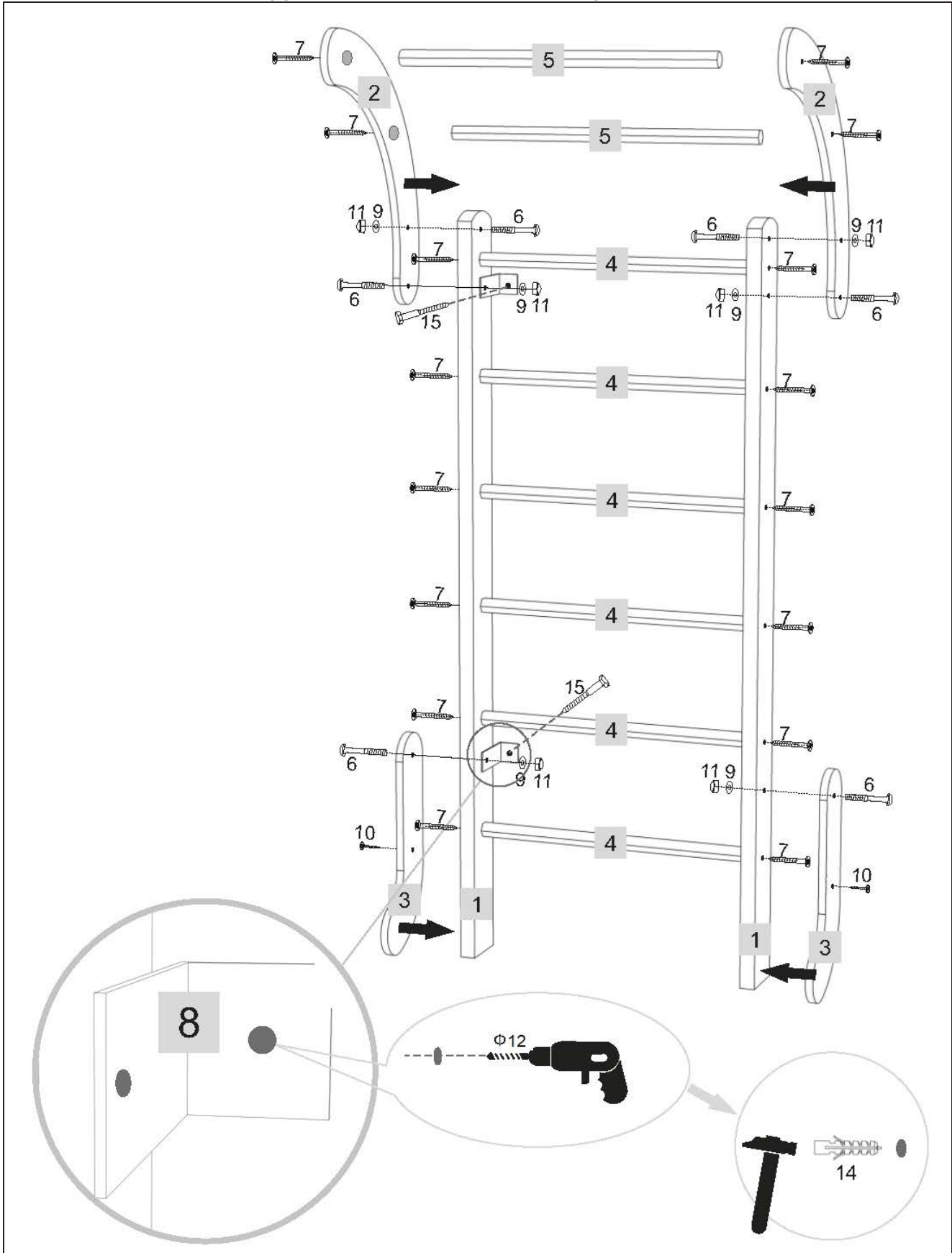
**Внимание:** Во избежание механических повреждений комплектующих сборка и разборка элементов детского спортивного комплекса (закрутка и раскрутка саморезов, шурупов, винтов) должна производиться без применения электроинструментов (шуруповёрты, дрели и т. п.).



Рисунок 2

4.1.3. Вставить шесть основных ступеней (№4 дл.57,5 см) в соответствующие отверстия стоек (№1) предварительно смазать отверстия столярным клеем (№12) (рисунок 2). С помощью саморезов (№7) закрепить ступени к стойкам ключом (№13).

4.1.4. Вставить две дополнительных ступени (№5 дл.63 см) в соответствующие отверстия верхних изогнутых стоек (№2) предварительно смазать отверстия столярным клеем (№12). С помощью саморезов (№7) закрепить ступени к стойкам ключом (№13) не закручивая до упора.

4.1.5. Установить на верхнюю часть стоек (№1) с внешней стороны верхние изогнутые стойки (№2), а с внутренней стороны установить пристенные крепежные кронштейны (№8) и соединить конструкцию болтами (№6) шайбой (№9) и колпачковой гайкой (№11). После чего можно закрепить ступени (№5)

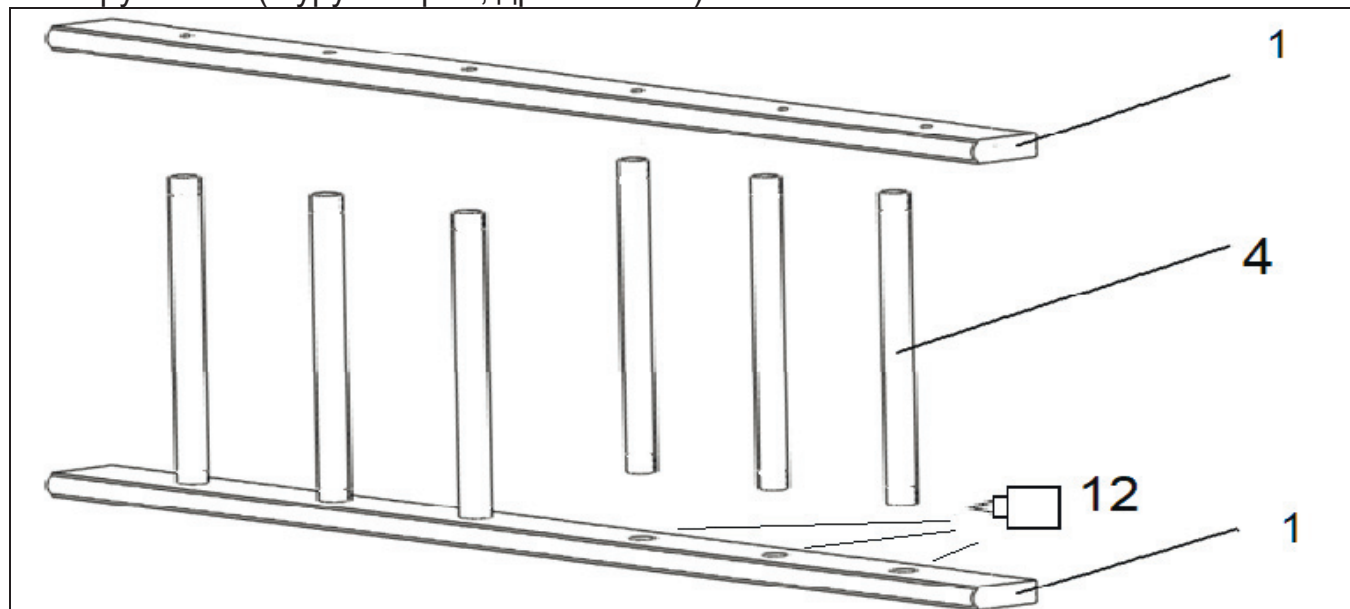
4.1.6. Установить на нижнюю часть стоек (№1) с внешней стороны нижние изогнутые стойки (№3), а с внутренней стороны установить пристенные крепежные кронштейны (№8) и соединить конструкцию болтами (№6) шайбой (№9) и колпачковой гайкой (№11) (рисунок 1).

4.1.7. Поставить собранную лестницу на опоры нижние и приложить к стене. Отметить места сверления. Просверлить по разметке в стене отверстия диаметром 12 мм. В отверстия забить дюбели (№14). Закрепить комплекс саморезами (№15).

**4.2. Проверка Сборки-установки.** Перед использованием проверить прочность всех креплений и узлов Комплекса. Подтянуть ослабленные соединения.

Примечание. Разборку Комплекса производить в обратной последовательности.

### **5. МЕРЫ БЕЗОПАСНОСТИ. ВНИМАНИЕ!**

5.1. Не допускается установка Комплекса в помещениях с непрочными стенами (стены должны быть кирпичными или бетонными толщиной не менее 100 мм).

5.2. Периодически (раз в неделю) проверять надежность затяжки элементов крепежа и надежность закрепления установленного Комплекса.

5.3. Для предотвращения травм рекомендуется использовать мягкий настил на полу под спортивными снарядами.

5.4. Не рекомендуется допускать к занятиям детей без присмотра взрослых.

### **6. ПЕРЕВОЗКА И ХРАНЕНИЕ**

6.1. Транспортировка производится в упаковке производителя, любым видом транспорта при соблюдении его сохранности.

6.2. Условия хранения соответствует 2 (С) по ГОСТ 15150-69. До установки в рабочее положение хранить в упаковке завода-изготовителя в закрытых сухих помещениях с естественной вентиляцией воздуха.

### **7. ГАРАНТИЙНЫЕ ОБЯЗАТЕЛЬСТВА**

7.1. Изготовитель гарантирует соответствие изделия требованиям технических условий СТО 49244370-001-2012, при соблюдении покупателем правил транспортировки, хранения, сборки и эксплуатации.

7.2. Гарантийный срок эксплуатации изделия – 24 месяцев со дня продажи, но не более 30 месяцев со дня изготовления.

### **8. УТИЛИЗАЦИЯ**

Комплекс не содержит опасных для здоровья и жизни веществ. Утилизацию отходов осуществлять в соответствии с СанПиН 2.1.7.1322-03.

### **9. УПАКОВКА. СВИДЕТЕЛЬСТВО О ПРИЕМКЕ**

Комплекс упакован и признан годным к эксплуатации.

Дата изготовления « \_\_\_\_ » \_\_\_\_\_ 20\_\_ \_\_ г.

ОТК \_\_\_\_\_ Подпись \_\_\_\_\_ или личное клеймо

#### **Отметка о продаже:**

Дата “ \_\_\_\_ ” \_\_\_\_\_ Продавец \_\_\_\_\_  
(расшифровка подписи)

\_\_\_\_\_  
М.П. (подпись)

**ООО «Кемпфер»**

**109428, Россия, г. Москва,  
1-ый Вязовский проезд, дом 4, корп.1, офис 408**

**Телефон: +7 (495) 108-73-20  
e-mail: info@kampfer.ru www.kampfer.ru**

**адрес изготовителя:**

**428000, Россия, МО, Люберецкий район,  
п.Красково, промзона «Мотяково» С2К4**