

СТИРАЛЬНАЯ МАШИНА WMI6148D

*Благодарим Вас за покупку прибора от Weissgauff.
Перед использованием внимательно ознакомьтесь
с прилагаемой инструкцией и сохраните ее для
дальнейшего использования.*

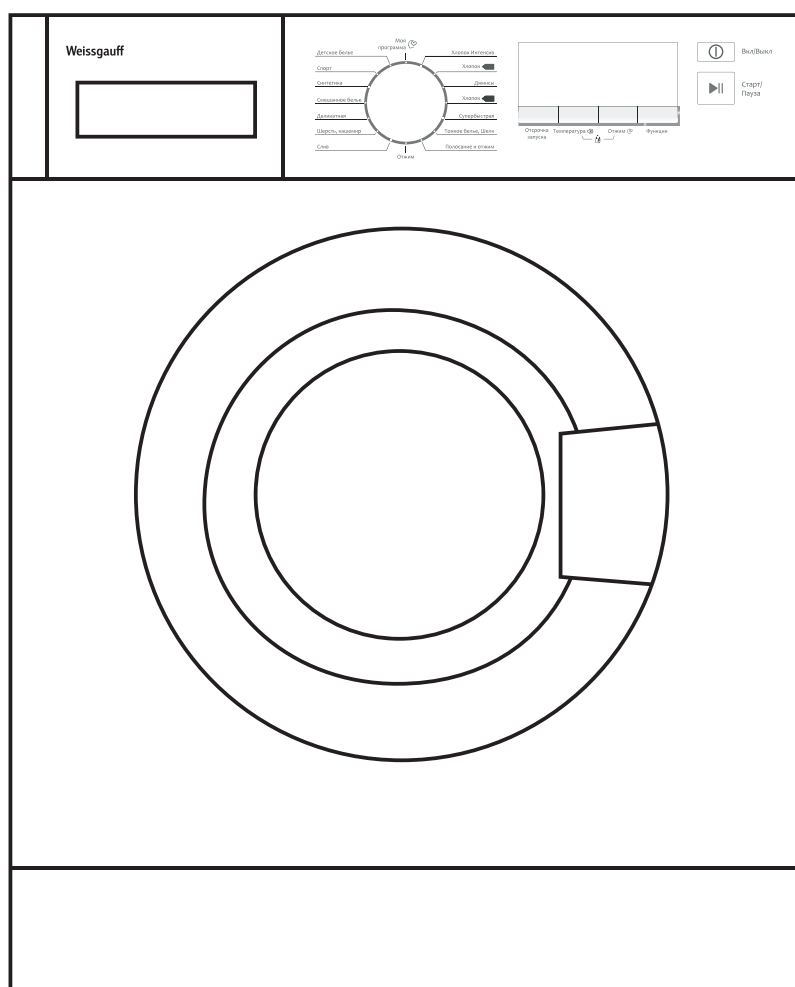

ОСНОВНЫЕ ПОТРЕБИТЕЛЬСКИЕ СВОЙСТВА И ХАРАКТЕРИСТИКИ

Модель	WMI6148D
Максимальная загрузка	8,0 кг
Габариты (Ш x Г x В), мм	595 x 540 x 820
Вес нетто, кг	63
Номинальная мощность	2000 Вт
Напряжение	220-240 В, ~50 Гц
Номинальная сила тока	10 А
Стандартное давление воды	0,05 МПа-1МПа

3

Продукт сертифицирован в соответствии с действующим техническим регламентом. Производитель на свое усмотрение и без дополнительных уведомлений может менять комплектацию, внешний вид, страну производства и технические характеристики модели.

ПРАВИЛА И УСЛОВИЯ БЕЗОПАСНОЙ ЭКСПЛУАТАЦИИ

- Перед эксплуатацией машины внимательно изучите и соблюдайте настоящие инструкции по эксплуатации и установке, а также все документы, прилагающиеся к стиральной машине. Сохраните документацию для дальнейшего использования или для следующего владельца.
- Прибор предназначен только для бытового использования.
- Стиральная машина предназначена для стирки тканей, подлежащих машинной стирке, и шерстяных тканей, подлежащих ручной стирке, в растворе моющего средства.
- Эксплуатация только в закрытых помещениях при подключении к водопроводу холодной воды и при использовании обычных моющих средств и средств по уходу за бельём, пригодных для стиральных машин.
- При определении количества моющего средства, дополнительных средств, средств по уходу и чистящих средств обязательно следуйте указаниям изготовителя.
- Используйте только шланги, входящие в комплект поставки. Не используйте старые шланги от других стиральных машин.
- Не устанавливайте стиральную машину в помещениях с повышенной влажностью, а также в помещениях с горячим или едким паром.
- Подключение к системе водоснабжения и электрической сети должно выполняться квалифицированными специалистами в соответствии с действующими требованиями по безопасности и местными нормативными актами.
- Данная стиральная машина предназначена только для использования в бытовых условиях и для стирки тканей, предназначенных для машинной стирки.
- Не используйте в качестве чистящих средств горючие, взрывчатые и ядовитые жидкости, а также бензин, едкие растворы и пр. Используйте только порошки, препараты и жидкости, предназначенные для машинной стирки, для стиральных машин-автоматов барабанного типа.
- Перед началом эксплуатации все упаковочные материалы и транспортные крепежные материалы должны быть удалены, в противном случае возможно повреждение прибора и опасность получения травм.
- Во время первичной эксплуатации рекомендуется сначала запустить машину на полный цикл стирки с пустым барабаном.
- Во избежание получения ожогов будьте внимательны во время слива горячей воды.
- Не пытайтесь добавить воду вручную во время стирки.
- По окончании стирки подождите около 2 минут, затем открывайте дверцу люка.



- Рекомендуется сразу после окончания стирки выключить стиральную машину. При необходимости, отключите стиральную машину от электрической сети, и перекройте воду.
- **ВНИМАНИЕ! НЕЛЬЗЯ СТАНОВИТЬСЯ И САДИТЬСЯ** на стиральную машину.
- Не облакачивайтесь и не опирайтесь на дверцу стиральной машины.
- Не прилагайте значительные усилия для закрывания дверцы. Если дверца не закрывается, проверьте, не слишком ли много белья загружено в барабан.
- Машина может использоваться детьми старше 8 лет, лицами с ограниченными физическими, психическими и умственными возможностями и лицами с недостаточными знаниями и опытом в данной области при условии присмотра или инструктажа со стороны ответственного лица.
- Детям нельзя выполнять любые работы по очистке и обслуживанию прибора без присмотра.
- Детей до 3 лет необходимо держать подальше от стиральной машины.
- Не допускайте присутствия домашних животных вблизи стиральной машины.
- Данная машина предназначена для эксплуатации на макс. высоте до 4000 м выше уровня моря.
- Не допускайте блокировки технических отверстий прибора ковриками, напольными покрытиями и другими предметами.
- Запрещается стирать в машине ковры, коврики и другие похожие изделия.

УКАЗАНИЯ ПО ТЕХНИКЕ БЕЗОПАСНОСТИ

Электрическая безопасность:

ПРЕДУПРЕЖДЕНИЕ: Опасно для жизни!

Существует опасность поражения электрическим током при прикосновении к элементам, находящимся под напряжением.

- Не дотрагивайтесь и не держите штепсельную вилку мокрыми руками.
- Сетевой шнур отключайте только за вилку, никогда не тяните за шнур, поскольку это может привести к его повреждению.

ПРЕДУПРЕЖДЕНИЕ: Опасность травмирования!

Стиральная машина очень тяжёлая. Будьте осторожны при поднятии/ транспортировке машины, надевайте защитные перчатки.

- Если поднимать стиральную машину за выступающие части (например, за дверцу), компоненты машины могут сломаться и стать причиной травм. Не поднимайте стиральную машину за выступающие части.
- Если встать на верхнюю часть стиральной машины, крышка может сломаться и стать причиной травм. Не вставляйте на стиральную машину.
- Если опереться/присесть на открытую дверцу, стиральная машина может опрокинуться и стать причиной травм. Не используйте открытую дверцу загрузочного люка в качестве опоры.
- Если засунуть руки во вращающийся барабан, можно получить травмы.
- Не засовывайте руку в барабан, если он всё ещё вращается. Дождитесь полной остановки барабана.
- Не используйте в стиральной машине промышленные химические чистящие средства.
- Регулярно чистите и промывайте фильтр для сбора катышков (если он входит в комплект).
- Вещи, загрязнённые техническими маслами, растворителями, алкоголем, бензином, другими горючими веществами, подвержены случайному возгоранию, особенно если рядом имеются источники тепла. Настоятельно рекомендуется не складывать вещи с

такими загрязнениями в стопки или кучи, т.к. это препятствует отведению тепла и повышает вероятность возгорания. Рекомендуется стирать эти вещи вручную в горячей воде с большим количеством моющего средства, для того чтобы уменьшить вероятность возгорания. Однако даже после этого возможность возгорания не исчезает полностью.

- Вокруг стиральной машины должно быть достаточное пространство для вентиляции.
- Кондиционеры (смягчители ткани) следует использовать в строгом соответствии с инструкцией по использованию.
- Перед стиркой удалите из карманов посторонние предметы, в т.ч. зажигалки и спички.

ПРЕДУПРЕЖДЕНИЕ: Опасность травмирования!

Во время стирки при высокой температуре существует риск ошпаривания горячим раствором моющего средства (например, при сливе горячего раствора моющего средства в раковину).

Не касайтесь горячего раствора моющего средства!

5

Безопасность для детей:

ПРЕДУПРЕЖДЕНИЕ: Опасно для жизни!

Возможен риск травм, если дети будут играть со стиральной машиной.

Не оставляйте детей без присмотра около стиральной машины.

Не позволяйте детям играть со стиральной машиной.

Дети могут оказаться запертыми внутри машины и подвергнуть свою жизнь опасности.

ПРЕДУПРЕЖДЕНИЕ: Опасность удушья!

Дети могут во время игры завернуться в упаковку, плёнку и части упаковки или натянуть их себе на голову и задохнуться.

Храните упаковку, плёнку и прочие упаковочные материалы в недоступном для детей месте.

ПРЕДУПРЕЖДЕНИЕ: Опасность отравления!

Моющие средства и средства по уходу могут быть токсичными.

Храните моющие средства и средства по уходу в недоступном для детей месте.

ПРЕДУПРЕЖДЕНИЕ: Раздражение глаз/кожи!

Моющие средства и средства по уходу могут вызвать раздражение при попадании в глаза или на кожу. Храните моющие средства и средства по уходу в недоступном для детей месте.

ПРЕДУПРЕЖДЕНИЕ: Опасность травмирования!

Во время стирки при высокой температуре стекло дверцы стиральной машины нагревается. Не позволяйте детям касаться горячей дверцы.

Рекомендации по экономичной эксплуатации:

- Для оптимальной экономии энергии и воды загружайте максимальное количество белья для соответствующей программы. Стирайте бельё средней степени загрязнения без предварительной стирки.
- Экономьте энергию и моющее средство при стирке белья с небольшой или средней степенью загрязнения.

- Значения температуры, которую можно выбрать, см. на ярлыках на белье. Температура в машине может отличаться от указанной, чтобы обеспечить оптимальное соотношение экономии энергии и качества стирки.
- Если после стирки вы собираетесь сушить бельё в сушильной машине, установите скорость отжима согласно указаниям изготовителя сушильной машины.
- По окончании использования выключайте прибор.

Рекомендации по транспортировке:

- Сохраняйте транспортировочные крепежные элементы. При транспортировке они должны быть заново установлены на стиральную машину специалистом.
- Необходимо слить оставшуюся внутри машины воду.
- Переносите стиральную машину аккуратно. Для подъема стиральной машины не держитесь за дверцу люка.

По истечении срока службы прибора:

- Отключите прибор
- Выньте штепсельную вилку из розетки.
- Отрежьте и выбросьте сетевой шнур, а также штепсельную вилку.
- Сломайте замок дверцы загрузочного люка.

РЕКОМЕНДАЦИИ ПО ЗАЩИТЕ ОКРУЖАЮЩЕЙ СРЕДЫ

Упаковка/бывшая в эксплуатации машина

Электробытовой прибор и его упаковка должны быть утилизированы с наименьшим вредом для окружающей среды и в соответствии с правилами по утилизации отходов в Вашем регионе. Не выбрасывайте прибор вместе с обычным бытовым мусором.

Общие рекомендации

- Перед началом стирки убедитесь, что карманы одежды пусты.
- Острые и твердые предметы (монеты, шурупы, камни и пр.) могут серьезно повредить стиральную машину.
- Перед тем открыть дверцу по окончании стирки, убедитесь, что вода внутри барабана отсутствует. Если вы видите воду в барабане, не открывайте дверцу.
- Дети и домашние животные могут случайно забираться внутрь машины, поэтому проверяйте содержимое барабана перед каждой стиркой.
- Во время стирки окно люка может сильно нагреваться. Держите детей и домашних животных подальше от стиральной машины во время ее работы.
- Убедитесь, что напряжение и сила тока в сети соответствует требованиям к электрическому подключению стиральной машины.
- Не подключайте стиральную машину к электросети, параметры которой не соответствуют требованиям, заявленным производителем стиральной машины.
- Не вытаскивайте вилку из розетки мокрыми руками.
- При длительном отсутствии использования стиральной машины отключите ее от сети и перекройте воду.

ИНСТРУКЦИЯ ПО ЭКСПЛУАТАЦИИ

Перед началом работы

Вытащите прибор и все материалы из коробки, удалите упаковку. Проверьте прибор на предмет повреждений, полученный во время транспортировки, убедитесь в наличии всех частей, входящих в комплект поставки.

Упаковочные материалы могут представлять опасность для детей. Выбрасывайте упаковочные материалы таким образом, чтобы они были недоступны для детей. Выбрасывайте упаковку в соответствии с нормами утилизации, принятыми в Вашем регионе. Пожалуйста, не выбрасывайте упаковочные материалы вместе с ежедневными бытовыми отходами.

7

Ваш прибор поставляется в следующей комплектации:

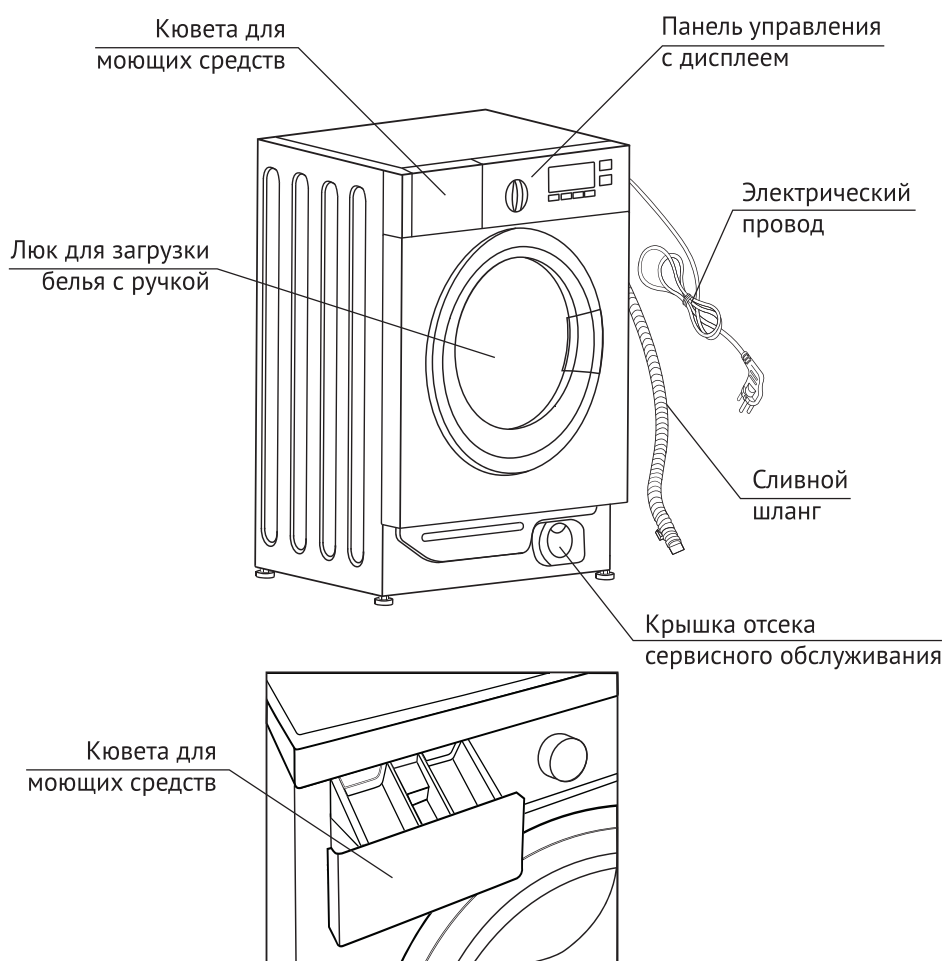

Дополнительные аксессуары:

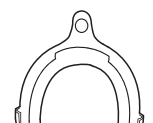
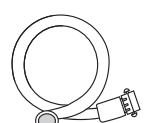
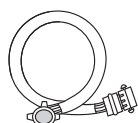
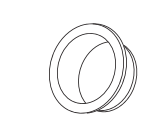
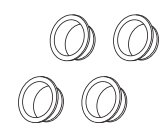

СНЯТИЕ ТРАНСПОРТНЫХ КРЕПЛЕНИЙ

Перед началом эксплуатации стиральной машины необходимо удалить транспортные крепления:

1. Ослабьте транспортировочные болты отверткой и выверните их.
2. Поместите на место этих болтов заглушки.
3. Храните транспортировочные болты отдельно, они могут понадобиться при будущей транспортировке.

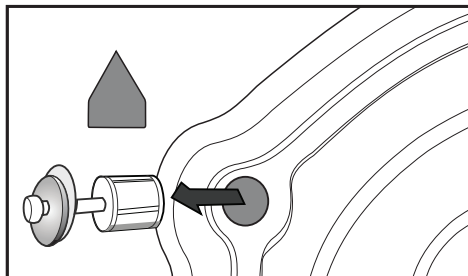

8

ВЫБОР МЕСТА УСТАНОВКИ

Для установки стиральной машины необходимо правильно выбрать место установки:

- установочная поверхность должна быть горизонтальной, сухой и жесткой. Если поверхность не полностью горизонтальная, нужно отрегулировать ножки.
- на поверхность не должны попадать прямые солнечные лучи.
- вокруг прибора должна быть достаточная вентиляция.
- температура в комнате должна быть больше 0 градусов.
- рядом с прибором не должно быть нагреваемых предметов.
- проверьте – электрошнур не должен быть деформирован или зажат прибором.
- не устанавливайте стиральную машину на ковровые покрытия.

РЕГУЛИРОВКА НОЖЕК СТИРАЛЬНОЙ МАШИНЫ:

1. При установке стиральной машины, отрегулируйте длину ножек руками или гаечным ключом. При необходимости, закрепите гаечным ключом положение ножек.
2. После установки стиральной машины нажмите на все четыре угла верхней поверхности. Если Вы почувствуете, что прибор стоит неустойчиво - ножки нуждаются в дополнительной регулировке.
3. Убедитесь, что ножки ровно стоят на поверхности пола. Отрегулируйте ножки гаечным ключом таким образом, чтобы ножка всей своей поверхностью стояла на полу. Нажмите на ножку одной рукой, а другой закрепите гайку.
4. Еще раз проверьте положение ножек. При необходимости, повторите пункты 2 и 3.
5. Для того, чтобы убедиться в том, что Ваша стиральная машина зафиксирована строго горизонтально, положите боком и слегка удерживайте обычную стеклянную банку на верхней поверхности стиральной машины. Если банка останется на своем месте – значит, стиральная машина зафиксирована должным образом. Если банка покатится – необходимо отрегулировать ножки заново. Направление, в котором банка катится, означает, что стиральная машина наклонена вниз в этом направлении. Снова подкрутите ножки, повторяя пункты 2-5, пока стиральная машина не будет полностью отрегулирована.

ПОДКЛЮЧЕНИЕ ШЛАНГА ПОДАЧИ ВОДЫ

- Подключайте шланг подачи воды только к сети холодного водоснабжения.
- Не подключайте машину к смесителю водонагревателя без давления.
- Не используйте бывший в употреблении шланг подачи воды. Используйте только шланг, входящий в комплект поставки или приобретенный в специализированном магазине.
- Не сгибайте и не сжимайте шланги.

- Не сгибайте, не укорачивайте, не обрезайте шланги.
- Резьбовые соединения затягивайте только вручную. Если винтовые соединения слишком сильно затянуть каким-либо инструментом (например, плоскогубцами), то можно повредить резьбу.

Установите шланг подачи воды.

1. Подсоедините шланг подачи воды к системе водоснабжения с резьбовым отверстием и закрутите крепеж по часовой стрелке. Перед подсоединением откройте водопроводный кран до тех пор, пока из него не потечет чистая вода (см. рисунок 1).

Рисунок 1

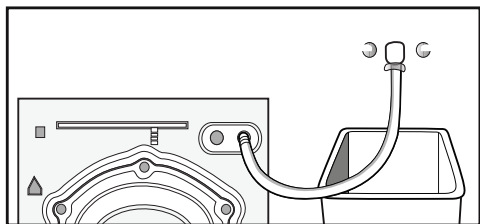

2. Подсоедините другую часть шланга в отверстие для водоотвода на задней стенке стиральной машины и закрутите туго по часовой стрелке (см. рисунок 2).

Рисунок 2

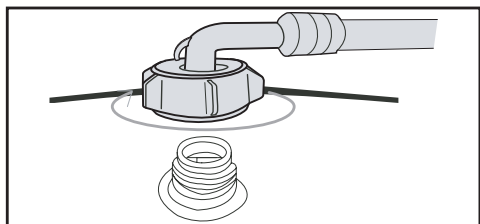

Внимание: убедитесь, что шланг не перекручен и не пережат, что в местах соединений нет протечек. При необходимости, проверьте и повторите процесс крепления. Если длина водопроводного шланга окажется недостаточной, обратитесь в авторизованный сервисный центр.

ПОДКЛЮЧЕНИЕ СЛИВНОГО ШЛАНГА

Существует 2 варианта установки сливного шланга

1. Поместить его в раковину или ванну, закрепив его в прилегающий крепеж для сливного шланга (опционально).
2. Подсоединить сливной шланг, не перегибая его, к сливной трубе или настенному сливному отверстию, расположенному на высоте 65-100 см от пола (см. рис. 3, 4).

Рисунок 3



Рисунок 4



Примечание: фиксируйте шланг должным образом, чтобы он не был погружен в воду, чтобы вода не попадала на поверхность пола. Если шланг сброса воды слишком длинный, не пытайтесь засунуть часть шланга внутрь стиральной машины, т.к. это может создавать шум во время работы. Не рекомендуется использовать удлинительные шланги. При необходимости, удлинение должно иметь такой же диаметр, что и оригинальный шланг, и его длина не должна превышать 150 см.

ПОДКЛЮЧЕНИЕ К ЭЛЕКТРОСЕТИ

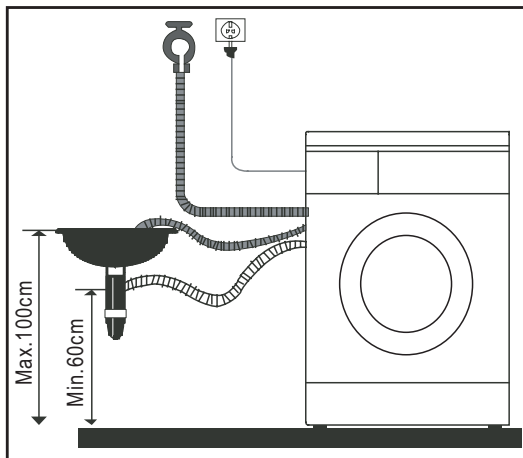
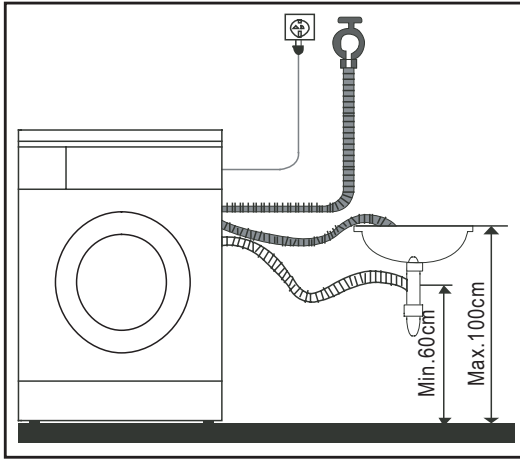
- Номинальная сила тока, требуемая для работы в режиме нагрева, составляет 10 А. Перед использованием, пожалуйста, убедитесь в том, что система электроснабжения в Вашем доме (напряжение, сила тока, диаметр проводки) соответствует требованиям на маркировке устройства.
- Подключайте прибор к правильно установленной розетке с заземлением.
- Убедитесь в том, что напряжение в сети, к которой подключается стиральная машина, соответствует напряжению, указанному в технических характеристиках устройства.
- Не используйте мультифункциональные розетки и удлинители.
- Не вставляйте и не вынимайте вилку из розетки влажными руками.
- Конструкция вилки должна полностью соответствовать конструкции розетки. В противном случае необходимо заменить розетку.
- Стиральная машина должна быть расположена таким образом, чтобы доступ к розетке электросети оставался свободным.
- Розетка электросети должна быть рассчитана на максимальную мощность стиральной машины (см. маркировку на приборе).
- При подключении и отключении прибора крепко держите за вилку, не выдергивайте прибор за шнур.
- Не используйте прибор с поврежденным кабелем питания – обратитесь в сервисный центр для замены кабеля.
- Запрещается использовать стиральную машину на улице, даже под навесом, т.к. опасно подвергать ее воздействию дождя и грозы.



ПРЕДУПРЕЖДЕНИЕ! Опасность поражения электрическим током!

1. Ненадлежащее заземление может привести к удару током. Не вставляйте вилку от прибора в розетку до тех пор, пока прибор не будет должным образом установлен и заземлен. В случае короткого замыкания заземления может существенно снизить опасность поражения электрическим током.

2. Стиральная машина должна подключаться к отдельной розетке, от которой не работают прочие устройства. В противном случае, могут произойти перебои в сети или сгореть предохранитель.

СОВЕТЫ ПО ЭКСПЛУАТАЦИИ

Подготовка к стирке и рекомендации

По завершению установки, перед началом эксплуатации, необходимо произвести один цикл стирки со стиральным порошком, но без белья, по программе **Хлопок 60 °С**.

Перед началом стирки внимательно прочтите данные рекомендации, чтобы избежать поломок спиральной машины или порчи одежды.

Проверьте, не потеряют ли цвет вещи, которые Вы стираете впервые:

Нанесите чистящее средство на белое полотенце и потрите этим полотенцем изнанку или края цветных вещей, которые Вы собираетесь стирать. Затем, проверьте, не осталось ли следов на белом полотенце.

Что касается предметов, подверженных обесцвечиванию (например, шелковых шарфов и пр.), стирайте их отдельно от основной массы вещей.

При наличии сильных загрязнений, например, на манжетах или воротничках рубашек, рекомендуется потереть их перед стиркой мягкой влажной щеткой с небольшим количеством жидкого моющего средства.

Затем, поместите вещи в стиральную машину для того, чтобы они полностью постирались.

Режим стирки необходимо выбирать в соответствии с информационными бирками на белье, иначе одежда может потерять цвет или «сесть».

Одежда также может потерять цвет или испортиться, если Вы стираете при слишком высоком температурном режиме.

***Примечание:** никогда не оставляйте одежду в стиральной машине на длительный период времени, иначе она может заплесневеть или полинять.*

Предметы одежды, которые не подходят для стирки в стиральной машине, также могут потерять форму при погружении в воду: галстуки, жилеты, пиджаки, верхняя одежда и т.д.

Одежда из синтетики может потерять цвет при стирке.

Одежда со складками, шелковая одежда, меховая или шерстяная одежда и аксессуары, рельефная одежда, одежда с вышивкой, одежда с украшениями также могут быть испорчены при стирке.

Пожалуйста, воздержитесь от стирки в стиральной машине одежды, на которой отсутствуют информационные бирки.

Не рекомендуется стирать в стиральной машине одежду, имеющие загрязнения бензином, растворителями и другими горючими веществами.

Обращайте внимание на тип моющего средства:

Выбирайте моющее средство (стиральные порошки для стиральных машин автоматического типа, моющие средства с пониженным образованием пены и т.д.) в зависимости от типа тканей (хлопок, синтетика, мягкие ткани, шерсть, кашемир), цвета, температурного режима стирки и степени загрязнений. В противном случае, образование повышенного

количества пены макет привести к переливанию пены через отсек для моющего средства. Отбеливатели относятся к средствам щелочного типа и могут повредить одежду, поэтому рекомендуется использовать отбеливатель как можно реже и меньше.

Порошковые моющие средства могут оставаться в складках одежды, что может привести к появлению неприятных запахов, поэтому необходимо тщательно полоскать вещи при применении порошков.

Если в машину загружено слишком большое количество моющего средства, а уровень воды слишком низок, моющее средство может не раствориться полностью, и остаться на одежде, в шлангах, трубах и т.д.

Режим стирки должен соответствовать количеству стираемой одежды, уровню загрязнения, жесткости воды и рекомендациям производителя моющего средства.

Храните моющее средство в сухом месте, вне зоны доступа детей.

Удалите все посторонние предметы из карманов перед стиркой:

Проверьте карманы одежды, которую Вы собираетесь стирать, на наличие в них посторонних предметов. Острые и твердые предметы (украшения, монеты и пр.) могут повредить одежду и машину во время стирки.

Рассортируйте одежду:

- По значкам на информационных бирках: по типам ткани делятся на хлопковые, смешанно-волокнистые, синтетические, шелковые, шерстяные.
- По цвету: белые и цветные вещи необходимо стирать отдельно. Новые цветные вещи первый раз необходимо стирать отдельно от остальных вещей.
- По размеру: для улучшения эффекта стирки рекомендуется стирать вместе вещи разного размера.
- По характеру ткани: изделия из мягких тканей следует стирать отдельно от плотных. Новые изделия из чистой шерсти, шторы, изделия из шелка, следует стирать в деликатных режимах (следуйте рекомендациям, указанным на информационных бирках).
- Рассортируйте одежду перед тем, как загружать в стиральную машину. Если на шторах есть крючки, рекомендуется удалить их перед стиркой. Любые украшения на одежде могут повредить стиральную машину или другую одежду. Одежду с пуговицами, кнопками и вышивкой следует вывернуть наизнанку перед стиркой.
- Перед стиркой застегните застегивающиеся молнии, пуговицы, кнопки и крючки, завяжите свободные шнурки, ленточки и т.п.

ВНИМАНИЕ!

- Бюстгальтеры рекомендуется класть для стирки в специальный сетчатый мешок для стирки деликатных вещей, закрывающийся на замок-молнию, пуговицы или кнопки, так как во время стирки металлические вставки бюстгальтера могут выскочить и повредить барабан.
- Изделия из особо деликатных тканей (кружевные занавески, кружевное белье), а также вещи маленьких размеров (к примеру, носовые платки), также рекомендуется положить в специальный сетчатый мешок
- Во время стирки одной крупной вещи (к примеру, покрывала или куртки и т.п.), может произойти разбалансировка и тогда раздастся предупредительный сигнал. Поэтому для корректной работы центрифуги рекомендуется положить вместе в крупную вещь еще 2-3 вещи поменьше, чтобы сохранить балансировку.
- Перед стиркой выбейте из одежды пыль, удалите сильные загрязнения и шерсть животных, т.к. во время стирки трение между пылью, загрязнениями и шерстью может повредить одежду.
- Детские вещи (детскую одежду, полотенца, салфетки и т.п.) следует стирать отдельно. Помните, что во время стирки вместе с вещами взрослых, микробы и вирусы, имеющиеся на вещах взрослых, могут перейти на детские вещи. Время полоскания детской одежды следует увеличить, **чтобы полностью удалить моющее средство из складок детской одежды.**

- Для получения наибольшего эффекта стирки легко пачкающихся частей одежды (воротнички, манжеты и пр., особенно у белых вещей) рекомендуется перед загрузкой в стиральную машину застирать их вручную. Для этих целей рекомендуется использовать порошковые или жидкие моющие средства – при использовании мыла оно может остаться в складках одежды.

ПРЕДВАРИТЕЛЬНОЕ ЗАМАЧИВАНИЕ ИЗДЕЛИЙ ИЗ ХЛОПКА

Современные стиральные машины вместе с использованием новейших моющих средств могут помочь добиться идеального эффекта стирки, а также сэкономить электроэнергию, воду, моющие средства и время. Однако, в случае наличия сильных загрязнений на изделиях из хлопка, может потребоваться предварительное замачивание в растворе моющего средства.

МАКСИМАЛЬНАЯ ЗАГРУЗКА

Не перегружайте стиральную машину, в противном случае это может уменьшить эффективность стирки. Ниже в таблице указано максимально допустимое количество стираемого белья в зависимости от типа ткани.

<i>Тип ткани</i>	<i>Макс загрузка – 8 кг</i>
Хлопок	8 кг
Синтетика	4 кг
Шерсть	2 кг
Деликатные ткани	2,5 кг

Вещи, при стирке которых легко образуются катышки, перед стиркой следует выворачивать наизнанку.

Также рекомендуется стирать такие вещи отдельно, т.к., в противном случае, другие вещи могут быть загрязнены катышками, обрывками ниток и пр. Черные и хлопковые вещи рекомендуется стирать отдельно друг от друга, так как черные вещи могут полинять и изменить цвет других вещей.

Не рекомендуется стирать в стиральной машине изделия из водонепроницаемых тканей (лыжные костюмы, шторы и пр.)

Не рекомендуется стирать в стиральной машине изделия из волокнистых тканей (дождевые плащи, непромокаемые салфетки, лыжные костюмы, зонтики, авто мобильные чехлы, спальные мешки и т.п.), т.к. в них плохо проникает моющий раствор. В этом случае вода может переливаться через отсек для моющего средства, или же может появляться необычная вибрация во время полоскания и отжима. В результате вещи могут быть повреждены.

ОТВОД ВОДЫ

После стирки обычных вещей: после стирки раствор воды и моющего средства отводится через дренажное отверстие.

После стирки изделий из водонепроницаемых и волокнистых тканей: так как вода во время стирки таких изделий обычно собирается в одном месте, это препятствует нормальному отводу воды из прибора, что, в свою очередь, может привести к разбалансировке барабана и появлению необычной вибрации.

ПРОГРАММЫ И ФУНКЦИИ

Панель управления:

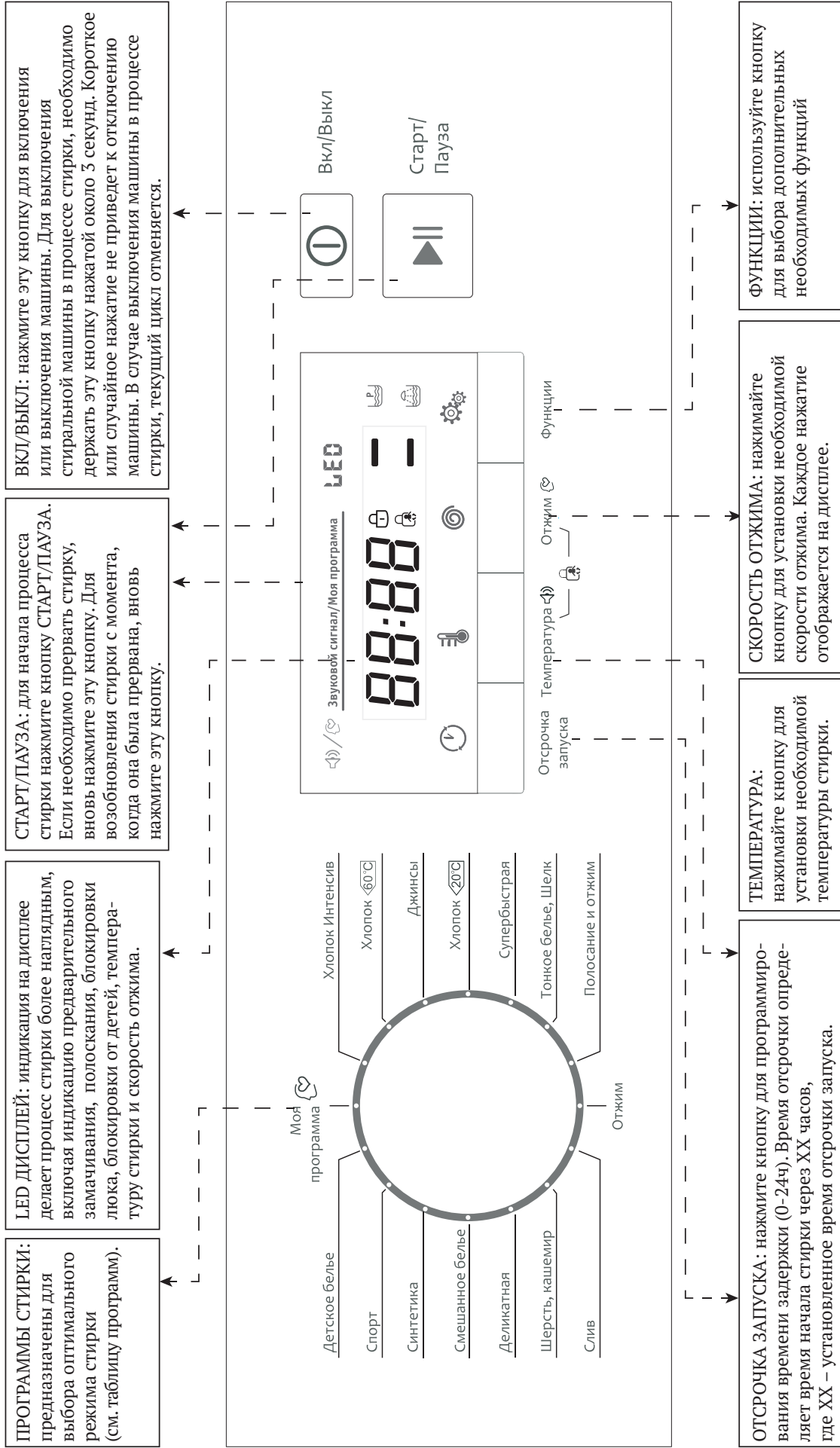

Примечание: панель управления является типовой и может отличаться в различных моделях стиральных машин. Используйте ее только для справки – производитель оставляет за собой право изменять внешний вид и характеристики прибора без дополнительного уведомления.

ПОРЯДОК ВЫПОЛНЕНИЯ ЦИКЛА СТИРКИ

1. Установите стиральную машину.
2. Подключите ее к электросети, проверьте подключение к холодной воде.
3. Проверьте, что кран подачи холодной воды открыт.
4. Нажмите ВКЛ/ВЫКЛ чтобы включить прибор.
5. Откройте люк машины и загрузите белье в барабан согласно рекомендациям по стирке, не превышая максимально допустимый вес, указанный в таблице максимальной загрузки.
6. Закройте люк.
7. Отмерьте и загрузите необходимое кол-во моющего средства.
8. Выберите программу стирки, необходимую температуру и скорость отжима.
9. Нажмите кнопку СТАРТ/ПАУЗА, чтобы начать процесс стирки.
10. После окончания процесса стирки люк автоматически откроется.
11. Не забудьте выключить прибор после стирки.

15

Внимание: перед началом эксплуатации, необходимо произвести один цикл стирки со стиральным порошком, но без белья, по программе Хлопок 60 градусов.

Отсек для моющего средства разделен на отделы:

I Моющее средство для замачивания или предварительной стирки

II Основное моющее средство

☼ Кондиционер, отбеливатель и т.п.

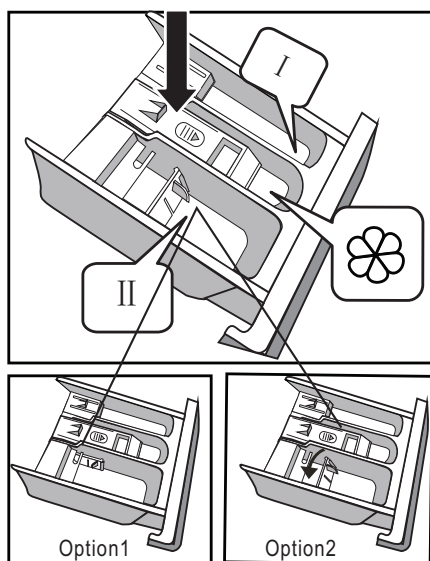

ЗАГРУЗКА МОЮЩЕГО СРЕДСТВА

- Потяните на себя отсек для моющего средства.
- Если необходимо, загрузите моющее средство для замачивания в отсек I.
- Загрузите основное моющее средство в отсек II (выберите необходимый вариант для порошкового (Option 1) или жидкого (Option 2) моющего средства).

Примечание:

- В случае использования густого или вязкого моющего средства или кондиционера, рекомендуется сначала разбавить его водой, а затем заливать в отсек для моющего средства во избежание блокирования отверстий и перелива воды.
- Выбирайте тип моющего средства в соответствии с температурой воды для получения наилучшего результата и экономии воды и электроэнергии.

ВЫБОР ПРОГРАММЫ СТИРКИ

Выбор программы должен осуществляться в соответствии с типом ткани, количеством и степенью загрязнения стираемой одежды, а также в соответствии с требуемой температурой воды.

90 °С	Сильно загрязнения, белые хлопковые или льняные вещи (скатерти, полотенца, салфетки и т.п.)
60 °С	Умеренные загрязнения, цветные льняные хлопковые и синтетические вещи (футболки, ночные рубашки, рубашки и т.п.). Слегка загрязненные белые вещи (напр., нижнее белье).
40 °С, 30 °С, 20 °С, холодная вода	Средне загрязненные вещи (включая синтетические и шерстяные).

16

- Поворачивая переключатель программ, выберите режим стирки в соответствии с типом ткани.
- Затем выберите необходимую температуру в соответствии со степенью загрязнений.
- Учтите: чем выше температура стирки - тем больше энергопотребление.
- Наконец, выберите скорость вращения: чем выше скорость вращения - тем лучше эффект отжима, но при это шум и вибрация тоже будут сильнее.
- Кроме того, при высоких оборотах на поверхности деликатных тканей будут образовываться складки, повышенная вибрация будет влиять на срок эксплуатации машины.

ВНИМАНИЕ! Для больше сохранности деликатных вещей, устанавливайте минимальную скорость вращения.

ОСНОВНЫЕ ПРОГРАММЫ СТИРКИ

Выбор программы зависит от типа ткани стираемых вещей (см. также таблицу программных режимов):

Хлопок Интенсив: ноские текстильные изделия, не портящиеся от кипячения и ежедневной стирки из хлопка и льна. Период стирки длительный и достаточно интенсивный. Рекомендуется, к примеру, для постельного белья, простыней, наволочек, чехлов и т.п. При необходимости, при выборе короткого цикла, может использоваться для повседневной стирки.

Хлопок 60 °С: программа для повседневной стирки для сильнозагрязненного белого и прочного цветного белья. Период стирки длительный и достаточно интенсивный. Температура стирки - 60 °С.

Джинсы: программа для стирки изделий из джинсовой ткани (в зависимости от типа изделия, пожалуйста, выбирайте правильную скорость отжима, чтобы не образовывались складки). Также рекомендуется для повседневной стирки средне загрязненного белого и деликатного цветного белья из хлопка или синтетики. Указание: стирайте такое белье вывернутым наизнанку. Температура стирки - 40 °С.

Хлопок 20 °С: программа для повседневной стирки для загрязненного белого и деликатного цветного белья. Температура стирки - 20 °С.

Супербыстрая: очень короткая программа продолжительностью около 15 минут, подходящая для повседневной стирки небольших предметов белья. Также подходит для

быстрого освежения малозагрязненного белья (не для шерсти, шелка или изделий, предназначенных для ручной стирки).

Тонкое белье, шелк: программа для деликатного, тонкого, пригодного для стирки белья, например, изготовленного из шелка, атласа, смесовых или синтетических тканей (например, шелковые блузы или шарфы, пригодные для стирки). Указание: используйте специальные моющие средства для тонкого или шелкового белья, пригодного для машинной стирки и выбирайте щадящие настройки программы, в соответствии с ярлычками на вещах. По умолчанию установлена стирка в холодной воде.

Детское белье: ноские изделия из хлопка или льна. Указание: программа особенно подходит для стирки изделий, которые должны быть гигиенически чистыми и особенно комфортными для чувствительной кожи, благодаря более длинному циклу стирки при заданной температуре, более высокому уровню воды, более продолжительному полосканию, исключая остатки моющего средства.

17

Спорт: программа предназначена для стирки одежды для занятий спортом и активного отдыха, изготовленной из микрофибры. Указания:

- белье не должно быть обработано кондиционером.
- перед стиркой тщательно очистите кювету для моющих средств, чтобы удалить остатки кондиционера.

Синтетика: программа стирки текстильных изделий из синтетических или смесовых тканей. Подходит для стирки деликатных вещей: время стирки короче, чем при стирке хлопка, интенсивность ниже. Используйте режим для стирки курток, блузок, кружевных изделий, занавесок. Для стирки вязаных изделий загружайте минимальное количество моющего средства, т.к. из-за структуры вязаных вещей происходит повышенное пенообразование.

Смешанное белье: программа стирки смешанного белья из хлопковых и синтетических тканей.

Подходит для достаточно прочных вещей, которые требуют достаточно продолжительной и интенсивной стирки, например, полотенце и т.п.

Деликатная стирка: подходит для не очень грязных вещей (температура по умолчанию – 30 °C). Вы можете изменять время стирки в зависимости от количества загружаемых вещей.

Шерсть, кашемир: предназначена для изделий из шерсти или кашемира, или с высоким содержанием шерсти, пригодных для ручной и машинной стирки. Особо бережная программа стирки, предотвращающая усадку и отличающаяся более длительными перерывами в стирке (изделия лежат в моющем растворе).

Указания:

- шерсть - материал животного происхождения, например: ангора, альпака, лама, овечья шерсть и пр.
- используйте моющее средство, подходящее для машинной стирки шерсти.
- выбирайте температуру в соответствии с указанием на ярлычке.

Моя программа: специальная программа сохранения пользовательских настроек. Позволяет ввести в память машину нужные настройки программы стирки, от 0 до 90 °C и от 0 до 1400 оборотов. По умолчанию, настройками программы Моя программа является стирка Хлопок интенсив.

Чтобы изменить настройки, нажмите и удерживайте около 3 секунд кнопку СКОРОСТЬ ОТЖИМА для начала процедуры ввода новых настроек.

Отжим: выполняется дополнительный отжим с возможностью выбора скорости отжима. Раствор воды и моющего средства после стирки и полоскания должен быть слит перед отжимом.

Полоскание: выполняется дополнительное полоскание и отжим с возможностью выбора скорости отжима.

Слив: выполняется слив раствора воды и моющего средства.

Также Вы можете выбрать следующие специальные функции:

 **Предварительная стирка:** при выборе данной функции перед основной функцией выполняется предварительная стирка, способствующая удалению трудновыводимых пятен.

***Примечание:** поместите порошок в специальную ячейку кюветы для предварительной стирки.*

 **Дополнительное полоскание:** при выборе данной функции повышается эффективность полоскания, обеспечивая максимальное удаление стирального вещества. Эта функция особенно удобна для людей с кожей, чувствительной к стиральным веществам.

Отсрочка запуска

Функция отсрочки запуска может быть установлена с помощью кнопки отсрочки запуска, время отсрочки составляет 0-24 часа. Для установки отсрочки:

1. Выберите программу стирки.
2. Нажимайте клавишу отсрочки запуска для выбора времени отсрочки.
3. Нажмите СТАРТ/ПАУЗА чтобы начать процесс стирки с отсрочкой запуска.
4. Чтобы отменить функции отсрочки: нажимайте кнопку отсрочки запуска пока на дисплее не появится «ОН».

Данная индикация должна быть отображена перед началом программы. Если программа уже начала работу, необходимо нажать клавишу ВКЛ/ВЫКЛ.

***Примечание:** если в процессе работы стиральной машины были перебои в электропитании, специальная независимая память сохранит выбранную программу. Когда электропитание возобновится, нажмите СТАРТ/ПАУЗА, чтобы продолжить процесс стирки.*

Функция защитной блокировки от детей - данная функция предназначена для блокировки кнопок на панели управления во избежание прерывания процесса стирки действиями детей. Если установлена функция блокировки, все кнопки, кроме ВКЛ/ВЫКЛ будут заблокированы.

Для активации функции нажмите и удерживайте одновременно кнопки ТЕМПЕРАТУРА и СКОРОСТЬ ОТЖИМА около 3 секунд в процессе работы стиральной машины. Раздастся звуковой сигнал, загорится соответствующий индикатор. Кнопки СТАРТ/ПАУЗА, также как и переключатель выбора программ, будут заблокированы.

Для сброса разблокировки повторно нажмите и снова удерживайте около 3 секунд кнопки ТЕМПЕРАТУРА и СКОРОСТЬ ОТЖИМА. Снова раздастся звуковой сигнал, блокировка будет отключена.

В случае отключения электропитания произойдет автоматическая разблокировка. После окончания стирки функция блокировки автоматически не выключается.

Функция удаления пены - если в стиральную машину загружено слишком много моющего средства, во время стирки может образоваться избыточное количество пены. В этом случае стиральная машина автоматически выполнит процедуру удаления пены.

Функция памяти

Для удобства пользователей стиральная машина запоминает последние установленные пользователем настройки. В следующий раз, прибор автоматически будет использовать эти сохраненные настройки.

Функция подавления звуковых сигналов

Это – опциональная функция Вашего прибора. Вы можете отключить звуковую индикацию на Вашем приборе: после включения стиральной машины нажмите и удерживайте кнопку ТЕМПЕРАТУРА около 3 секунд. Вы услышите звуковой сигнал, означающий отключение функции звуковой индикации. Чтобы включить звуковую индикацию, нажмите кнопку и удерживайте кнопку ТЕМПЕРАТУРА около 3 секунд еще раз.

Таблица программ стирки:

Процедура	Загрузка (кг)	Кювета для моющих средств			Отсрочка	Дополнительное полоскание	Предварительная стирка	Температура по умолчанию (°C)	Время работы по умолчанию	Скорость отжима по умолчанию (оборотов в минуту)
		I	II	кондиционер					часы	1400 макс.
Хлопок интенсив	8	○	●	○	○	○	○	40	2:40	800
Хлопок 60°C	8	x	●	○	○	○	x	60	1:47	1200
Джинсы	8	x	●	○	○	○	x	40	1:32	1200
Хлопок 20°C	2	○	●	○	○	○	○	20	1:13	1200
Супербыстрая	2	x	●	○	○	x	x	Холодная	0:15	800
Тонкое белье, Шелк	2	○	●	○	○	○	○	Холодная	1:00	800
Полоскание и отжим	8	x	x	○	○	x	x	-	0:31	1000
Отжим	8	x	x	x	○	x	x	-	0:14	1000
Слив	-	x	x	x	○	x	x	-	0:01	-
Шерсть, кашемир	2	x	●	○	○	○	x	40	1:06	400
Деликатная	2,5	x	●	○	○	○	x	30	1:00	600
Смешанное белье	8	○	●	○	○	○	○	40	1:13	1000
Синтетика	4	○	●	○	○	○	○	40	1:40	800
Спорт	4	○	●	○	○	○	○	40	1:19	800
Детское белье	4	○	●	○	○	○	○	60	1:39	1000

Обозначения:

- требуется
- опционально
- x не обязательно

Продолжительность цикла, показанная на дисплее и указанная в инструкциях, является справочным расчетом, сделанным на основании стандартных условий. Фактическая продолжительность может варьироваться в зависимости от многочисленных факторов, таких как температура и давление воды на подаче, температура помещения, количество моющего средства, количества и типа загруженного белья, балансировки белья, выбранных дополнительных функциях.

Таблица температурных режимов:

Программа	Температура, °С	Скорость отжима, обороты в минуту
Моя программа	Холодная/20/30/ 40 /60/90	0/400/600/ 800 /1000/1200/1400
Хлопок интенсив	Холодная/20/30/ 40 /60/90	0/400/600/ 800 /1000/1200/1400
Хлопок 60 °С	60	0/400/600/800/1000/ 1200 /1400
Джинсы	40	0/400/600/800/1000/ 1200 /1400
Хлопок 20 °С	20	0/400/600/800/1000/ 1200 /1401
Супербыстрая	Холодная /20/30/40	0/400/600/ 800 /1000/1200/1400
Тонкое белье, Шелк	Холодная /20/30	0/400/600/ 800 /1000/1200/1400
Полоскание и отжим	-	0/400/600/800/ 1000 /1200/1400
Отжим	-	0/400/600/800/ 1000 /1200/1400
Слив	-	0
Шерсть, кашемир	Холодная/20/30/ 40	0/ 400 /600
Деликатная	Холодная/20/ 30	0/400/ 600
Смешанное белье	Холодная/20/30/ 40	0/400/600/800/ 1000 /1200/1400
Синтетика	Холодная/20/30/ 40 /60	0/400/600/ 800 /1000/1200
Спорт	Холодная/20/30/ 40	0/400/600/ 800 /1000/1200/1400
Детское белье	Холодная/20/30/40/ 60 /90	0/400/600/800/ 1000 /1200/1400

Примечание: жирным шрифтом выделены значения по умолчанию

УХОД И ОБСЛУЖИВАНИЕ

Перед началом любого обслуживания отключите стиральную машину от сети и перекройте подачу воды.

Внимание!

- Во избежание возможной поломки стиральной машины, а также в целях предотвращения образования ядовитых испарений и возникновения опасности взрыва, не используйте в стиральной машине растворители.
- Для чистки и ухода за стиральной машиной не используйте воду.
- Не используйте для чистки машины средства, содержащие хлорксиленол, фенол и другие активные химические вещества.

Чистка корпуса стиральной машины

Надлежащий уход за стиральной машиной может продлить срок ее эксплуатации. Поверхность стиральной машины рекомендуется чистить губкой, смоченной в растворе воды и нейтрального чистящего средства. Излишки воды соберите влажной тряпкой. Не используйте острые или царапающие предметы для чистки поверхностей прибора. Запрещено использовать для чистки химически активные вещества, т.к. они могут повредить прибора (кислоты, бензиносодержащие соединения).

Чистка поверхности барабана

Следы ржавчины, которые могут оставаться на барабане от металлических деталей одежды, необходимо удалять чистящими средствами, не содержащим хлор. Не используйте для этих целей металлические щетки или абразивные губки, которые могут повредить поверхность барабана.

Восстановление работоспособности замерзшей стиральной машины

Если температура в помещении, где установлена стиральная машина, упала ниже нуля градусов, стиральная машина может замерзнуть. Чтобы восстановить ее работоспособность:

1. Отсоедините машину от электросети.
2. Поливайте теплой водой водопроводный кран, к которому подсоединен шланг от машины, до тех пор, пока не сможете отсоединить шланг.
3. Снимите шланг для подачи воды и положите его в теплую воду.
4. Налейте теплую воду в барабан и оставьте на 10 минут.
5. Вновь подсоедините шланг подачи воды к водопроводному крану и проверьте, нормально ли набирается и сливается вода.

Профилактика от возможного замораживания стиральной машины

Если стиральная машина установлена в помещении, в которой может резко упасть температура, необходимо удалить оставшуюся воду в дренажном шланге и шлангах подачи воды. Для этого:

1. Закройте кран подачи воды.
2. Отсоедините шланг от крана и опустите его в раковину.
3. Запустите любую программу, кроме программ стирки и отжима. Если в шланге осталась вода, то в течение 40 секунд она будет удалена.
4. Снова подсоедините шланг к крану.
5. Удалите остатки воды из дренажного насоса:

Во избежание получения ожогов выполняйте данную процедуру только после того, как горячая вода в машине остынет.

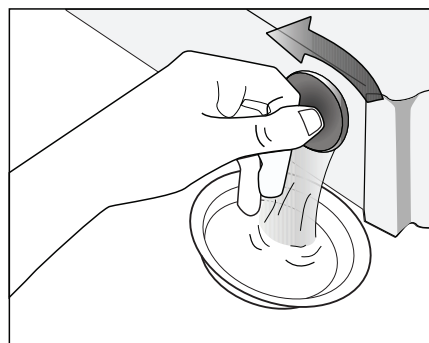

Чистка кюветы (отсека) для моющих средств

1. Надавите на крышку отдела для кондиционера в направлении, указанном стрелкой (см. рис. справа).
2. Поднимите защелку и снимите крышку. Тщательно вымойте все отделы кюветы.
3. Установите крышку отдела для кондиционера на место, вставьте кювету внутрь машины.

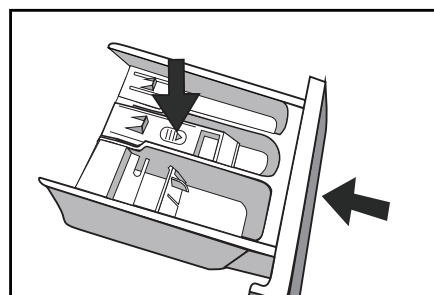
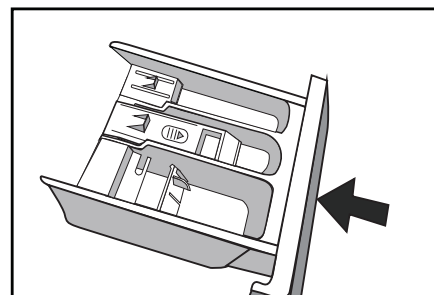
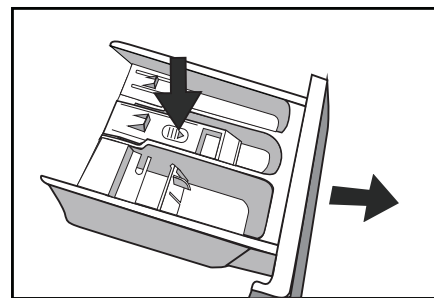

Чистка фильтра шланга подачи воды

Если во время набора воды напор ослаблен, или вода не набирается совсем, необходимо прочистить входной фильтр:

- Закройте кран подачи воды.
- Запустите любую программу, кроме программ стирки и слива.
- Нажмите кнопку СТАРТ/ПАУЗА и дайте машине поработать минимум 40 секунд.
- Отсоедините шланг подачи воды от крана.
- Промойте фильтр водой.
- Снова подсоедините шланг к крану.
- Подсоедините шланг к крану.

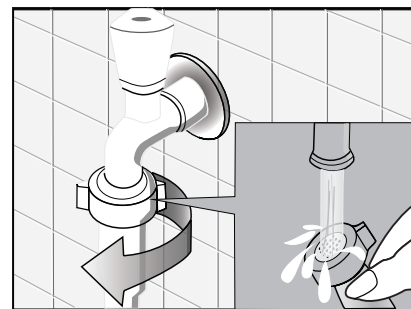

Чистка фильтра шланга подачи воды (со стороны стиральной машины)

- Закройте кран подачи воды.
- Открутите шланг от патрубка отверстия водоотвода на задней стенке машины.
- С помощью плоскогубцев осторожно вытяните сетчатый фильтр и хорошо прополощите его водой.
- Затем установите фильтр обратно.
- Подсоедините шланг к отверстию водоотвода на корпусе машины.
- Откройте кран и убедитесь в отсутствии протечек.
- Закройте кран.

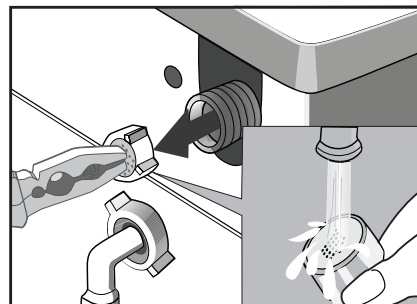
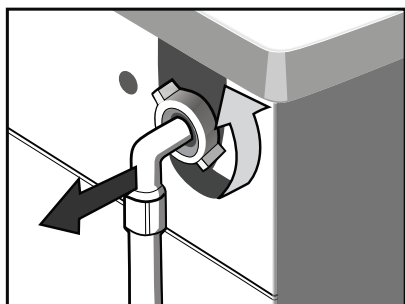

Примечание: рекомендуется сначала произвести чистку фильтра со стороны крана подачи воды, только затем – чистку фильтра со стороны стиральной машины. Во избежание поражения электрическим током отключите машину от сети перед началом чистки.

После завершения процесса стирки отключайте машину и плотно закрывайте дверцу, чтобы внутрь не могли попасть домашние животные или дети.

Удаление посторонних предметов из фильтра дренажного насоса

Фильтр дренажного насоса может задерживать обрывки тканей, ниток и прочие мелкие посторонние предметы, оставшиеся после стирки.

Для обеспечения нормальной работы прибора необходимо регулярно чистить фильтр.

Внимание! Сначала слейте оставшуюся воду из машины, затем откройте крышку доступа к фильтру.

Убедитесь, что вода внутри не горячая!

Важно! Необходимо проверить фильтр, если:

- вода из машины не сливается;
- машина во время слива воды или отжима издает нехарактерные звуки, что может быть вызвано блокировкой фильтра посторонними предметами.

Порядок действий:

1. Отсоедините машину от электрической сети.
2. При необходимости подождите, пока вода остынет.
3. Откройте панель внизу машины.
4. Поставьте рядом с крышкой фильтра емкость для сбора воды.
5. Открутите крышку фильтра и подождите, пока вода сольется.
6. Затем полностью открутите крышку и снимите ее. Держите под рукой тряпку на случай, если из машины польется вода.
7. Поверните фильтр, удалите из него все посторонние предметы.
8. Поставьте крышку фильтра обратно, плотно закрутите ее.
9. Закройте панель.

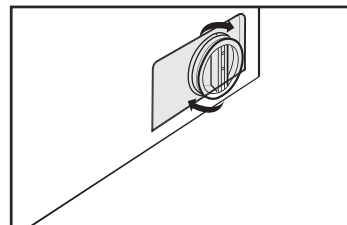
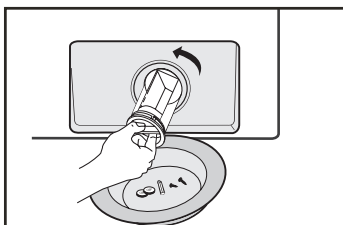
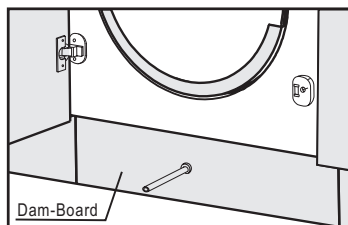

ВЫЯВЛЕНИЕ И УСТРАНЕНИЕ НЕИСПРАВНОСТЕЙ

Неисправность	Причина	Решение
Машина не запускается		Не закрыта дверца. Машина не подключена к сети. Закрывает кран подачи воды. Не нажата кнопка СТАРТ/ПАУЗА.
Не открывается дверца	Активирована система блокировки.	Отключите питание машины.
Вода не нагревается	Перегорел NTC датчик или нагревательный элемент.	Можно продолжить использование прибора, но без нагрева воды. Рекомендуется обратиться в сервисный центр.
Утечка воды	Неплотно подсоединены шланги к крану подачи воды или стиральной машине.	Закрутите шланг на кране и стиральной машине.
	Засорен шланг слива воды.	Очистите сливной шланг. При необходимости его ремонта или замены обратитесь к специалисту.
Из под машины течет вода	Шланг подачи воды неплотно подсоединен к машине.	Плотно закрутите шланг подачи воды на стиральной машине.
	Протекает шланг слива воды.	Замените шланг слива воды.
Не горят лампочки/ дисплей	Машина не включена в сеть. Неполадки в микросхеме. Неполадки в проводке.	Подсоедините машину к сети, нажмите на кнопку ВКЛ/ВЫКЛ. Если данные действия не помогли, обратитесь в сервисный центр.

В отсеке для моющего средства имеются остатки моющего средства	Стиральный порошок не растворился и затвердел.	Почистите отсеки кюветы для моющих средств, вытрите насухо. Используйте жидкие моющие средства или порошки для машин барабанного типа.
Низкий эффект стирки	Загружено слишком много вещей. Слишком мало моющего средства.	Выбирайте правильный режим стирки. Количество моющего средства должно соответствовать количеству загружаемых вещей. Соблюдайте рекомендации по максимальной загрузке белья.
Необычный шум, повышенная вибрация	Не удалены транспортировочные крепления/болты. Машина установлена на неровную или мягкую поверхность. Внутри прибора находятся посторонние предметы. Не отрегулированы ножки прибора - машина неровно стоит на полу.	Проверьте, удалены ли транспортировочные крепления/болты. Проверьте правильность установки прибора и наличие посторонних предметов внутри.
Коды ошибки на дисплее:		
E10	Превышено время набора воды более чем на 7 минут	Откройте кран. Проверьте, не поврежден ли, придавлен или засорен шланг подачи воды. Проверьте уровень давления в системе водоснабжения.
E21	Превышено время слива воды более чем на 3 минуты	Проверьте, не поврежден ли, придавлен или засорен шланг слива воды.
E30	Дверцу закрывали 3 раза, но она остается открытой.	Проверьте, не мешают ли посторонние предметы или излишний объем белья закрытию дверцы.
прочее	Обратитесь в сервисный центр.	

ДОПОЛНИТЕЛЬНАЯ ИНФОРМАЦИЯ

Описание наиболее распространенных символов на ярлыках одежды



– стирка разрешена



– бережная стирка

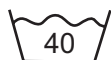

– стирка в воде не более 40 °C



– ручная стирка



– не стирать























-  – можно отбеливать
-  – нельзя отбеливать
-  – можно отбеливать хлорным отбеливателем
-  – нельзя отбеливать хлорным отбеливателем
-  – отжим не более 1500 оборотов
-  – отжим не более 1100 оборотов
-  – можно гладить
-  – нельзя гладить
-  – можно гладить при температуре не более 110 °C
-  – можно гладить при температуре не более 150 °C
-  – только химическая чистка
-  – теплая сухая чистка
-  – химчистка запрещена
-  – гладить только через марлю
-  – можно гладить с паром
-  – просушить после стирки
-  – сушить в тени
-  – сушить на веревке или вешалке
-  – не перекручивать
-  – машинная стирка запрещена
-  – можно сушить в машине
-  – сушка в машине запрещена

СХЕМА УСТАНОВКИ

Пожалуйста, перед установкой стиральной машины ознакомьтесь с инструкцией по установке и сохраните ее для будущего использования.

Встроенная стиральная машина предназначена для встраивания в кухонную мебель. Необходимые размеры для встраивания указаны на схеме ниже

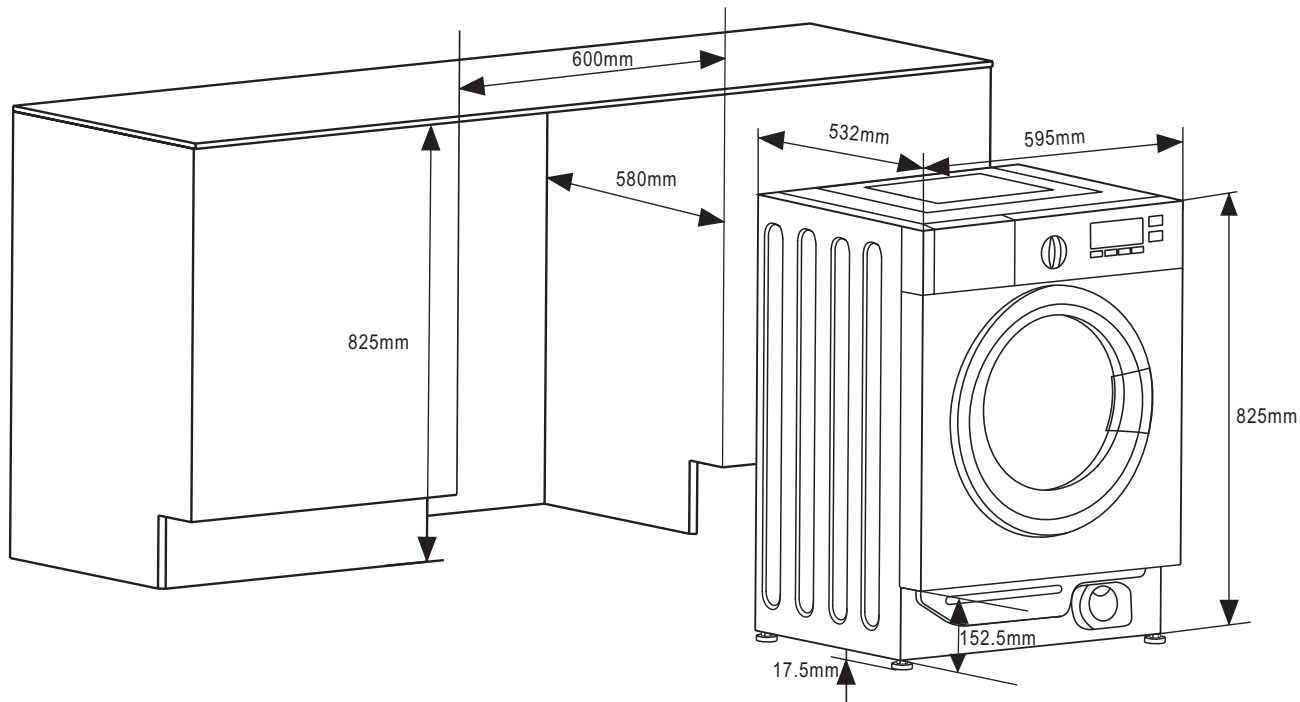

Внимание!

В процессе установки прибора в кухонную мебель предпочтительно расположить шланги с помощью фиксаторов на задней стенке прибора во избежание их перекручивания и возможного повреждения.

Вы можете навесить панель дверцы как слева, так и справа – см. рисунок:

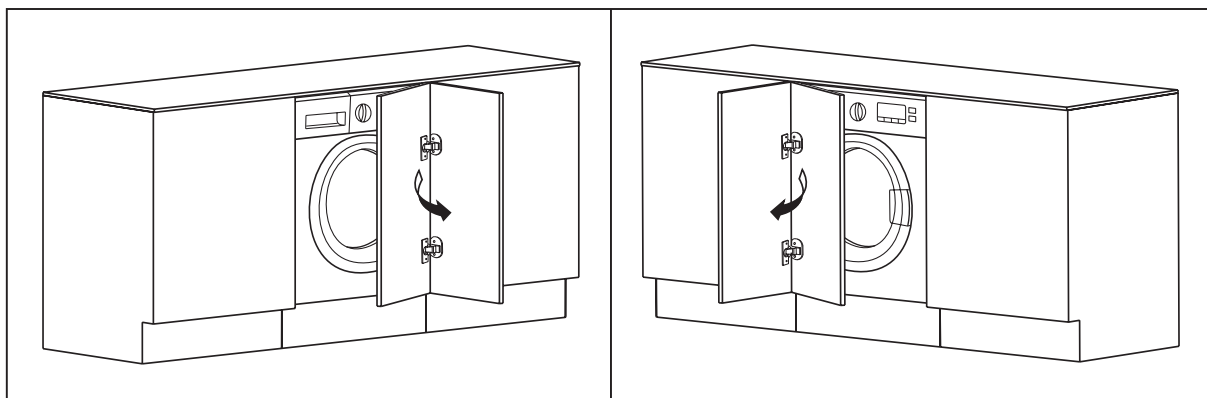

Аксессуары для монтажа дверной панели

1. Самонарезные винты ST4*12
2. Самонарезные винты M5*12
3. Шарнирные петли
4. Магнитные пластинки
5. Накладки
6. Шаблон

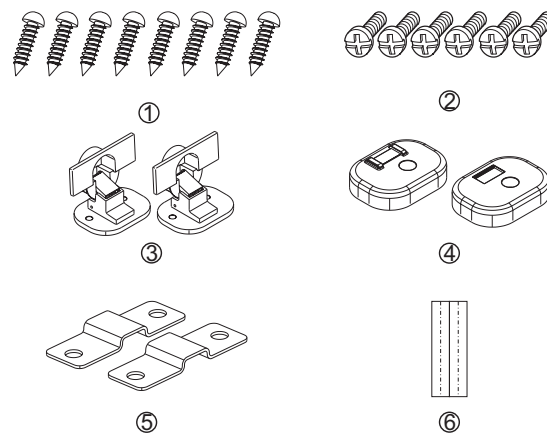

Необходимые инструменты:

1. Отвертка
2. Автоматический шуруповерт

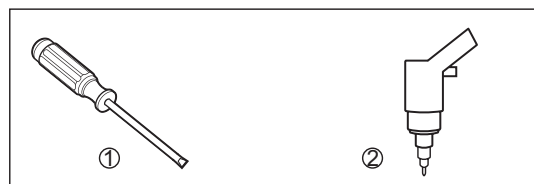

Подготовка к фиксации шаблона:

- Сделайте отметку на дверце согласно высоте шкафчика и стиральной машины:
- Зафиксируйте бумагу на дверце.

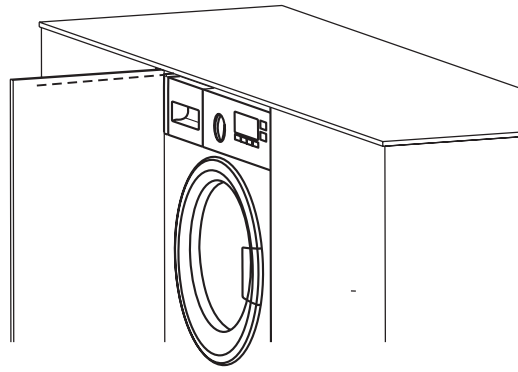
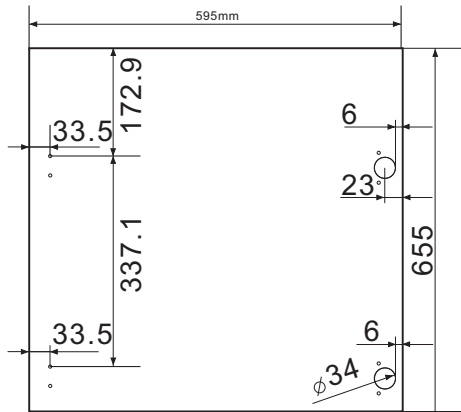

27

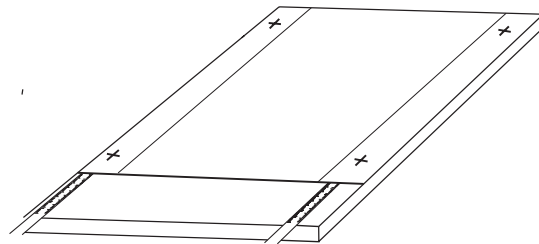
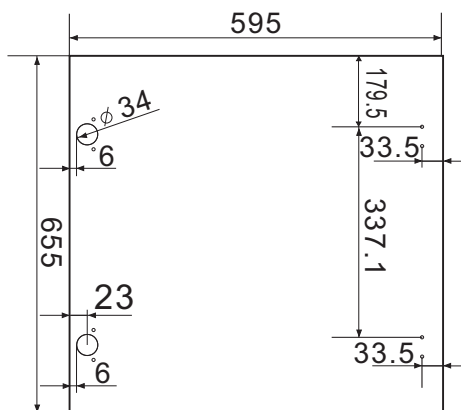

- Затем просверлите отверстия в дверце согласно шаблону:

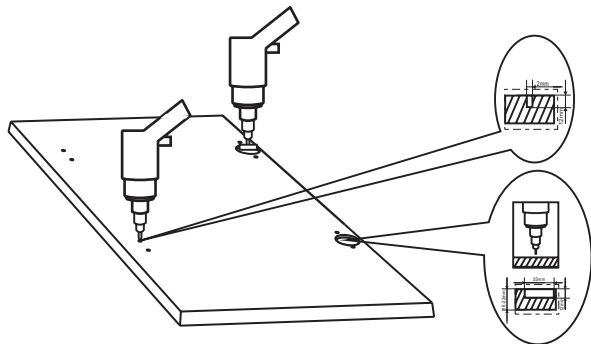

- Установите шарнирные петли и накладки. Зафиксируйте петли с помощью винтов ST4*12. Отрегулируйте петли так, чтобы учесть возможные неровности в толщине дверцы.

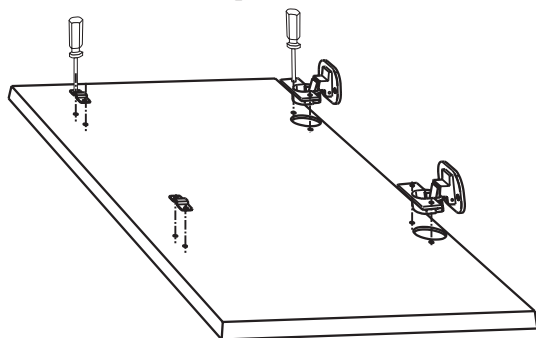

Установка магнитной пластинки

Магнитная пластинка необходима для магнитного защелкивания дверцы. Чтобы выполнить ее установку правильно, см. схему ниже:

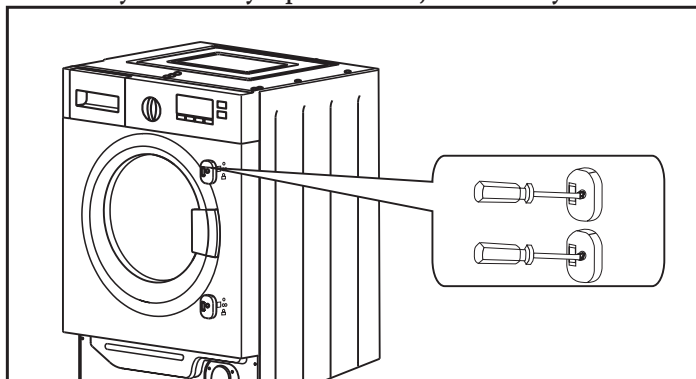

Затем устанавливаем дверцу:

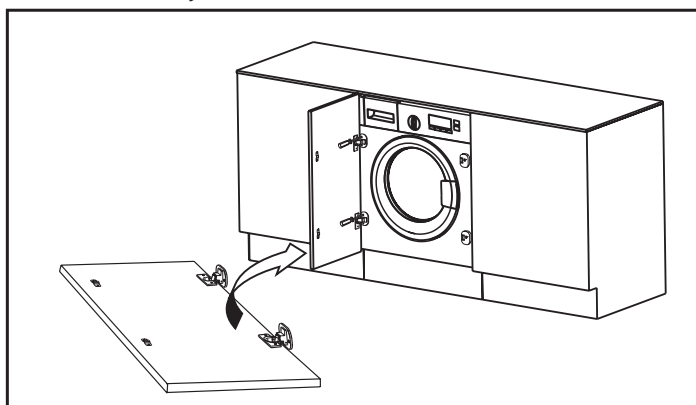

УТИЛИЗАЦИЯ

Электробытовой прибор и его упаковка должны быть утилизированы с наименьшим вредом для окружающей среды и в соответствии с правилами по утилизации отходов в Вашем регионе. Не выбрасывайте прибор вместе с обычным бытовым мусором.

Дата изготовления прибора: см.торговую маркировку на приборе.

Условные обозначения:

WS10YYMMZZZZZ, где

WS10 - стиральные машины Weissgauff.

YY - год выпуска (например, 2012 год – 12)

MM - месяц выпуска (например, октябрь – 10)

ZZZZZ - номер прибора (например, №1222 – 01222)

Основной импортер товара Weissgauff™ в России: ООО «Вирса». Адрес: 121374 г. Москва, Можайское шоссе, д. 4, кор. 1, пом. IX, комн. 5.

Изготовитель:

WUXI LITTLE SWAN COMPANY LIMITED, LOCATED IN NO.18 CHANGJIANG SOUTH ROAD, WUXI, JIANGSU, CHINA POST CODE 214000, P.R. CHINA.

29

GAINMORE IMPORT AND EXPORT CO., LIMITED, UNIT 04,7/F BRIGHT WAY TOWER NO.33 MONG KOK RD KL.HK, P.R. CHINA

Сделано в КНР.

На прибор предоставляется 1 год гарантийного обслуживания.

Срок службы: 5 лет со дня покупки, при использовании в строгом соответствии с настоящей инструкцией по эксплуатации и применимыми техническими стандартами.

Веб-сайт: <http://www.weissgauff.ru>

Информацию об авторизованных сервисных центрах Вы можете узнать на web-сайте www.btremont.ru

Если в Вашем городе отсутствует авторизованный сервисный центр, Вам следует обратиться в магазин, где Вы приобрели наш товар, и он организует ремонт или замену.

Weissgauff

Веб-сайт: <http://www.weissgauff.ru>