DEWALT®

RUS/UA

Перевод с оригинала инструкции

DW366

РУКОВОДСТВО ПО ЭКСПЛУАТАЦИИ DW366 7-1/4" (184 ММ) ДИСКОВАЯ ПИЛА

Определения: Предупреждения безопасности

Следующие определения указывают на степень важности каждого сигнального слова. Прочтите руководство по эксплуатации и обратите внимание на данные символы.



ОПАСНО: Означает чрезвычайно опасную ситуацию, которая **приводит к смертельному исходу или получению тяжелой травмы.**



ВНИМАНИЕ: Означает потенциально опасную ситуацию, которая **может привести к смертельному исходу или получению тяжелой травмы.**



ПРЕДУПРЕЖДЕНИЕ: Означает потенциально опасную ситуацию, которая **может привести к получению травмы легкой или средней тяжести.**

ПРЕДОСТЕРЕЖЕНИЕ: Используемое без символа опасности слово означает потенциально опасную ситуацию, которая **может привести к повреждению имущества.**



ВНИМАНИЕ: Внимательно прочтите руководство по эксплуатации для снижения риска получения травмы.

Общие правила безопасности при работе с электроинструментами



ВНИМАНИЕ! Внимательно прочтите все инструкции по безопасности и руководство по эксплуатации. Несоблюдение всех перечисленных ниже правил безопасности и инструкций может привести к поражению электрическим током, возникновению пожара и/или получению тяжелой травмы.

СОХРАНИТЕ ВСЕ ИНСТРУКЦИИ ПО БЕЗОПАСНОСТИ И РУКОВОДСТВО ПО ЭКСПЛУАТАЦИИ ДЛЯ ИХ ДАЛЬНЕЙШЕГО ИСПОЛЬЗОВАНИЯ

Термин «Электроинструмент» во всех приведенных ниже указаниях относится к Вашему сетевому (с кабелем) или аккумуляторному (беспроводному) электроинструменту.

1) БЕЗОПАСНОСТЬ РАБОЧЕГО МЕСТА

- a) **Содержите рабочее место в чистоте и обеспечьте хорошее освещение.** Плохое освещение или беспорядок на рабочем месте может привести к несчастному случаю.
- b) **Не используйте электроинструменты, если есть опасность возгорания или взрыва, например, вблизи легко воспламеняющихся жидкостей, газов или пыли.** В процессе работы электроинструмент создает искровые разряды, которые могут воспламенить пыль или горючие пары.
- c) **Во время работы с электроинструментом не подпускайте близко детей или посторонних лиц.** Отвлечение внимания может вызвать у Вас потерю контроля над рабочим процессом.

2) ЭЛЕКТРОБЕЗОПАСНОСТЬ

- a) **Вилка кабеля электроинструмента должна соответствовать штепсельной розетке. Ни в коем случае не видоизменяйте вилку электрического кабеля. Не используйте соединительные штепсели-переходники, если в силовом кабеле электроинструмента есть провод заземления.** Использование оригинальной вилки кабеля и соответствующей ей штепсельной розетки уменьшает риск поражения электрическим током.
- b) **Во время работы с электроинструментом избегайте физического контакта с заземленными объектами, такими как трубопроводы, радиаторы отопления, электроплиты и холодильники.** Риск поражения электрическим током увеличивается, если Ваше тело заземлено.
- c) **Не используйте электроинструмент под дождем или во влажной среде.** Попадание воды в электроинструмент увеличивает риск поражения электрическим током.

- d) **Бережно обращайтесь с электрическим кабелем. Ни в коем случае не используйте кабель для переноски электроинструмента или для вытягивания его вилки из штепсельной розетки. Не подвергайте электрический кабель воздействию высоких температур и смазочных веществ; держите его в стороне от острых кромок и движущихся частей инструмента.** Поврежденный или запутанный кабель увеличивает риск поражения электрическим током.
- e) **При работе с электроинструментом на открытом воздухе используйте удлинительный кабель, предназначенный для наружных работ.** Использование кабеля, пригодного для работы на открытом воздухе, снижает риск поражения электрическим током.
- f) **При необходимости работы с электроинструментом во влажной среде используйте источник питания, оборудованный устройством защитного отключения (УЗО).** Использование УЗО снижает риск поражения электрическим током.

3) ЛИЧНАЯ БЕЗОПАСНОСТЬ

- a) **При работе с электроинструментами будьте внимательны, следите за тем, что Вы делаете, и руководствуйтесь здравым смыслом. Не используйте электроинструмент, если Вы устали, а также находясь под действием алкоголя или понижающих реакцию лекарственных препаратов и других средств.** Малейшая неосторожность при работе с электроинструментами может привести к серьезной травме.
- b) **При работе используйте средства индивидуальной защиты. Всегда надевайте защитные очки.** Своевременное использование защитного снаряжения, а именно: пылезащитной маски, ботинок на нескользящей подошве, защитного шлема или противощумовых наушников, значительно снизит риск получения травмы.
- c) **Не допускайте непреднамеренного запуска. Перед тем, как подключить электроинструмент к сети и/или аккумулятору, поднять или перенести его, убедитесь, что выключатель находится в положении «выключено».** Не переносите электроинструмент

с нажатой кнопкой выключателя и не подключайте к сетевой розетке электроинструмент, выключатель которого установлен в положение «включено», это может привести к несчастному случаю.

- d) **Перед включением электроинструмента снимите с него все регулировочные или гаечные ключи.** Регулировочный или гаечный ключ, оставленный закрепленным на вращающейся части электроинструмента, может стать причиной тяжелой травмы.
- e) **Работайте в устойчивой позе. Всегда сохраняйте равновесие и устойчивую позу.** Это позволит Вам не потерять контроль при работе с электроинструментом в непредвиденной ситуации.
- f) **Одевайтесь соответствующим образом. Во время работы не надевайте свободную одежду или украшения. Следите за тем, чтобы Ваши волосы, одежда или перчатки находились в постоянно отдалении от движущихся частей инструмента.** Свободная одежда, украшения или длинные волосы могут попасть в движущиеся части инструмента.
- g) **Если электроинструмент снабжен устройством сбора и удаления пыли, убедитесь, что данное устройство подключено и используется надлежащим образом.** Использование устройства пылеудаления значительно снижает риск возникновения несчастного случая, связанного с запыленностью рабочего пространства.

4) ИСПОЛЬЗОВАНИЕ ЭЛЕКТРОИНСТРУМЕНТОВ И ТЕХНИЧЕСКИЙ УХОД

- a) **Не перегружайте электроинструмент. Используйте Ваш инструмент по назначению.** Электроинструмент работает надежно и безопасно только при соблюдении параметров, указанных в его технических характеристиках.
- b) **Не используйте электроинструмент, если его выключатель не устанавливается в положение включения или выключения.** Электроинструмент с неисправным выключателем представляет опасность и подлежит ремонту.
- c) **Отключайте электроинструмент от сетевой розетки и/или извлекайте аккумулятор перед регулированием,**

заменой принадлежностей или при хранении электроинструмента. Такие меры предосторожности снижают риск случайного включения электроинструмента.

или на корпусе двигателя. Если инструмент удерживается обеими руками, исключается вероятность их пореза диском.

- d) **Храните неиспользуемые электроинструменты в недоступном для детей месте и не позволяйте лицам, не знакомым с электроинструментом или данными инструкциями, работать с электроинструментом.** Электроинструменты представляют опасность в руках неопытных пользователей.
- e) Регулярно проверяйте исправность электроинструмента. **Проверяйте точность совмещения и легкость перемещения подвижных частей, целостность деталей и любых других элементов электроинструмента, воздействующих на его работу. Не используйте неисправный электроинструмент, пока он не будет полностью отремонтирован.** Большинство несчастных случаев являются следствием недостаточного технического ухода за электроинструментом.
- f) **Следите за остротой заточки и чистой режущих принадлежностей.** Принадлежности с острыми кромками позволяют избежать заклинивания и делают работу менее утомительной.
- g) **Используйте электроинструмент, аксессуары и насадки в соответствии с данным Руководством и с учетом рабочих условий и характера будущей работы.** Использование электроинструмента не по назначению может создать опасную ситуацию.

5) ТЕХНИЧЕСКОЕ ОБСЛУЖИВАНИЕ

- a) **Ремонт Вашего электроинструмента должен производиться только квалифицированными специалистами с использованием идентичных запасных частей.** Это обеспечит безопасность Вашего электроинструмента в дальнейшей эксплуатации.

- **Стойте сбоку от диска, но не на одной линии с ним.** Обратный удар может привести к скачку пилы назад. (См. разделы «Причины обратного удара и действия оператора по его предупреждению» на стр. 3 и «ОБРАТНЫЙ УДАР» на стр. 9).
- **Не держите руки под обрабатываемой деталью.** Защитный кожух не защищает руки от касания диска под обрабатываемой деталью.
- **Перед каждым использованием проверяйте, правильно ли закрыт нижний защитный кожух. Не используйте пилу, если нижний защитный кожух не перемещается свободно и не закрывает диск постоянно. Никогда не зажимайте и не подвзвывайте нижний защитный кожух в открытом положении.** При случайном падении пилы нижний защитный кожух может погнуться. Поднимите нижний защитный кожух при помощи втягивающей рукоятки и убедитесь в том, что кожух перемещается свободно и не прикасается к диску или другим деталям при любых углах и глубине пиления.
- **Проверьте функционирование и состояние возвратной пружины нижнего защитного кожуха. Если защитный кожух и пружина не работают нормально, перед использованием необходимо выполнить их текущий ремонт.** Нижний защитный кожух может перемещаться замедленно из-за повреждения деталей, отложения клейких веществ или скопления мусора.
- **Нижний защитный кожух следует втягивать вручную только при выполнении специальных разрезов, например, врезных и комбинированных распилов. Поднимайте нижний защитный кожух при помощи втягивающей рукоятки. Когда диск прикоснется к материалу, нижний кожух следует опустить.** Для всех других типов пиления нижний защитный кожух должен работать в автоматическом режиме.
- **Всегда следите за тем, чтобы нижний защитный кожух закрывал диск, прежде чем класть пилу на верстак или на пол.** Незащищенный диск во время выбега приведет к смещению инструмента назад и разрезанию всех находящихся

Дополнительные меры безопасности при работе дисковыми пилами



ОПАСНО! Держите руки на расстоянии от области распила и диска. Держите вторую руку на дополнительной рукоятке

на траектории его движения предметов. Помните о том, что после отпущения выключателя требуется некоторое время для полной остановки диска.

- **НИКОГДА не удерживайте разрезаемую деталь в руках, или прижав ее к ноге.** Необходимо надлежащим образом закрепить обрабатываемую деталь для снижения риска получения травмы, заклинивания диска или потери управления.
- **Держите электроинструмент за изолированные ручки при выполнении операций, во время которых режущий инструмент может задеть скрытую проводку или собственный кабель.** Контакт с находящимся под напряжением проводом делает непокрытые изоляцией металлические части электроинструмента также «живыми», что создает опасность поражения электрическим током.
- **Во время продольной распиловки всегда используйте направляющую планку или прямой направлятель детали.** Это повышает точность распила и снижает вероятность заклинивания диска.
- **Всегда используйте диски с посадочными отверстиями соответствующего размера и формы (ромбовидные или круглые).** Диски, не совпадающие с крепежными приспособлениями инструмента, будут вращаться эксцентрически, что приведет к потере контроля.
- **Ни в коем случае не используйте поврежденные или несоответствующие шайбы или болты для дисков.** Шайбы и болты для дисков были разработаны специально для данного инструмента с целью обеспечения оптимальной производительности и безопасности во время работы.

ПРИЧИНЫ ОБРАТНОГО УДАРА И ДЕЙСТВИЯ ОПЕРАТОРА ПО ЕГО ПРЕДУПРЕЖДЕНИЮ

- Обратный удар является внезапной реакцией на защемление, зажимание или смещение пильного диска, что приводит к неконтролируемому подъему пилы из обрабатываемой детали в направлении оператора.
- При зажатии или защемлении диска в пропиле, он останавливается, и реакция электродвигателя приводит к внезапному смещению инструмента в направлении или в сторону от оператора.
- Если диск перекашивается или смещается в пропиле, зубья на его задней кромке могут войти в верхнюю часть деревянной детали, что приведет к выходу диска из пропила и его скачку в направлении оператора.
- Обратный удар является результатом использования инструмента не по назначению и/или неправильных действий оператора и условий работы, и его можно избежать, соблюдая следующие меры безопасности.
 - a. **Крепко держите электроинструмент обеими руками и следите за положением тела и рук, чтобы эффективно противостоять воздействию обратного удара.** При соблюдении соответствующих мер предосторожности оператор может контролировать силу обратного удара.
 - b. **В случае заклинивания диска или в случае прекращения процесса резки по любой причине, отпустите курковый выключатель и удерживайте пилу неподвижно в обрабатываемой детали до полной остановки диска. Никогда не пытайтесь извлечь пилу из обрабатываемой детали или вытянуть ее назад, пока вращается диск - это может привести к обратному удару.** Выясните причину заклинивания диска и примите надлежащие меры по ее устранению.
 - c. **При перезапуске пилы в детали отцентрируйте пильный диск в пропиле и убедитесь в том, что зубья пилы не касаются материала.** Если пильный диск заклинен, то при повторном запуске пилы он может подскочить вверх из детали или ударить назад.
 - d. **Для сведения к минимуму риска заклинивания диска и возникновения обратного удара, поддерживайте заготовки большого размера.** Большие заготовки провисают под собственным весом. Поместите опоры под заготовку с обеих сторон, в непосредственной близости от линии распила и краев заготовки.
 - e. **Не используйте тупые или поврежденные диски.** Тупые или неправильно разведенные диски образуют узкий пропил, что приводит

к повышенному трению, заклиниванию диска и образованию обратного удара.

- f. **Рычаги настройки глубины пропила и угла резки на конус перед началом работы должны быть затянуты и зафиксированы.** В случае сбоя настроек диска, во время работы может произойти заклинивание и ОБРАТНЫЙ УДАР.
- g. **Будьте особенно внимательны при сквозном врезании в стены и другие сплошные поверхности.** Выдвигаемый диск может встречаться с предметами, которые могут привести к образованию обратного удара.

Дополнительные инструкции по безопасности



ПРЕДУПРЕЖДЕНИЕ: При обработке стен, полов или других поверхностей, в которых может находиться скрытая проводка, НЕ ДОТРАГИВАЙТЕСЬ ДО МЕТАЛЛИЧЕСКИХ ЧАСТЕЙ ИНСТРУМЕНТА! Держите инструмент только за изолированные поверхности, чтобы избежать поражения электрическим током при случайном разрезе провода под напряжением.

- **СЛЕДИТЕ ЗА ОСТРОТой ЗАТОЧКИ И ЧИСТОТой ПИЛЬНЫХ ДИСКОВ.**

Остро заточенные пильные диски сводят к минимуму возможность внезапного останова и возникновения обратного удара.



ОПАСНО: Держите руки вне зоны резания. Держите руки в стороне от пильного диска. Не держите руки под заготовкой во время вращения пильного диска. Не пытайтесь удалить обрезанный материал во время вращения пильного диска.



ПРЕДУПРЕЖДЕНИЕ: После выключения инструмента диск продолжает вращаться.

- **ОПОРА ДЛЯ ДЛИННЫХ ЗАГОТОВОК.** Для сведения к минимуму риска заклинивания диска и возникновения обратного удара, для заготовок большого размера должна использоваться дополнительная опора, как показано на рис. 10. Если во время операции необходимо оставить пилу на заготовке, ставьте пилу на большей части заготовки, обрезав меньшую часть.

- **ЗАЩИТА ПРОТИВ ОБРАТНОГО УДАРА.**

Обратный удар может образоваться в результате внезапного останова инструмента, отбросив его в сторону оператора. При заедании пильного диска или при внезапном останове немедленно отпустите пусковой выключатель. Следите за острой заточки. Для заготовок большого размера используйте дополнительную опору, как показано на рисунке 10. Во время продольной распиловки всегда используйте направляющую или прямой направитель детали. Не прилагайте к инструменту чрезмерного усилия. Будьте предельно внимательны. Не вынимайте пилу из пропила во время вращения пильного диска.

- **РЕГУЛЯТОРЫ.** Перед началом операции проверьте, что регуляторы глубины и угла наклона затянуты.

- **ИЗБЕГАЙТЕ ПИЛЕНИЯ ГВОЗДЕЙ.** Перед пилением тщательно осмотрите заготовку и удалите все гвозди.

- **Никогда не используйте абразивные отрезные круги.**

- **В целях безопасности, удлинительный кабель должен иметь провод соответствующего калибра (AWG, или American Wire Gauge (Американский проволочный калибр)).** Чем меньше проволочный калибр, тем выше пропускная способность кабеля; например, провод с проволочным калибром 16 имеет более высокую пропускную способность, чем провод с калибром 18. Электрический кабель мелкого калибра вызовет понижение напряжения сети, что станет причиной потери мощности или перегрева. При необходимости использования нескольких удлинительных кабелей для достижения полной длины следите, чтобы каждый удлинительный кабель состоял из проводов минимального калибра. В нижеследующей таблице приведены правильные размеры кабелей для использования в соответствии с длиной кабеля и номинальным током, обозначенном на паспортной табличке инструмента. Если сомневаетесь, используйте следующий более крупный калибр. Чем меньше калибр, тем выше пропускная способность кабеля.

| Напряжение (Вольт) | Общая длина кабеля (м) | | | | |
|--------------------|-----------------------------------------------------------|---------|---------|------------------|-----|
| | 0 - 7 | 7 - 15 | 15 - 30 | 30 - 50 | |
| 120 - 127V | 0 - 7 | 7 - 15 | 15 - 30 | 30 - 50 | |
| 220 - 240V | 0 - 15 | 15 - 30 | 30 - 60 | 60 - 100 | |
| Номинальный ток | Минимальное поперечное сечение провода (мм ²) | | | | |
| | 0 - 6A | 1,0 | 1,5 | 1,5 | 2,5 |
| | 6 - 10A | 1,0 | 1,5 | 2,5 | 4,0 |
| | 10 - 12A | 1,5 | 1,5 | 2,5 | 4,0 |
| | 12 - 16A | 2,5 | 4,0 | Не рекомендуется | |



ВНИМАНИЕ: Всегда надевайте защитные очки. Все пользователи и посторонние лица, находящиеся в рабочей зоне, должны надевать защитные очки в соответствии с ANSI Z87.1.



ВНИМАНИЕ: В некоторых случаях образование пыли в результате шлифования, пиления, зачищения, сверления и других строительных работ содержит химические вещества, могущие вызывать онкологические заболевания, врожденные пороки, репродуктивные нарушения. Примеры таких химических веществ:

- свинец, содержащийся в красках на свинцовой основе
- кристаллический кремнезём, содержащийся в кирпиче, цементе и прочих стеновых материалах
- мышьяк и хром, содержащиеся в пиломатериалах с химическим составом.

Риск получить отравление данными веществами зависит от частоты выполнения этого типа работ. Для снижения риска отравления данными химическими веществами: работайте в хорошо вентилируемом помещении и с использованием средств защиты установленного образца, таких как респираторы, специально разработанные для фильтрации микроскопических частиц.

- На этикетках Вашего инструменте могут иметься следующие знаки:

V вольт

Hz герц

min минут

~ переменный или постоянный ток

□ Конструкция Класса II

⊕ клемма заземления

A ампер

W ватт

~ переменный ток

== постоянный ток

n₀ скорость без нагрузки

.../min вращение или движение в минуту

Составные части (Рис. 1)

A. Торцевая крышка

B. Курковый пусковой выключатель

C. Рукоятка настройки угла наклона

D. Подошва

E. Болт крепления диска

F. Нижний защитный кожух диска

Рисунок 1



Рисунок 2



Двигатель

Ваш инструмент DEWALT оснащен электродвигателем DEWALT. Убедитесь, что питание электросети полностью соответствует указанному на фирменной табличке инструмента. Снижение напряжения только лишь на 10% способно привести к потере мощности и стать причиной перегрева инструмента. Все инструменты DEWALT

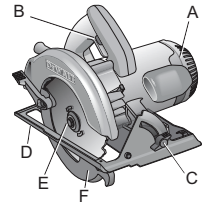
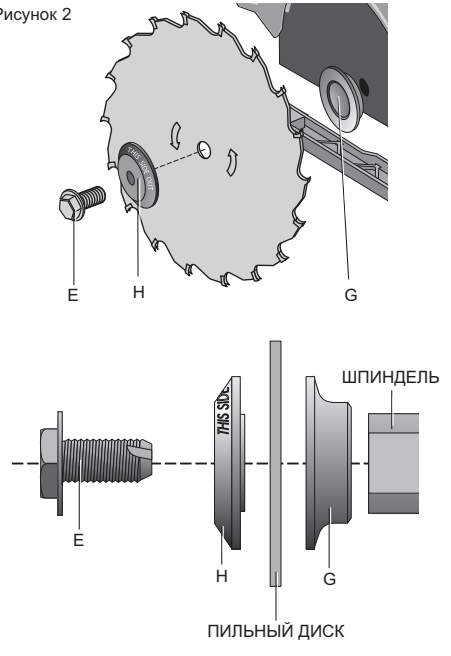
протестированы в заводских условиях; если данный инструмент не работает, проверьте питание электросети.

РЕГУЛИРОВКА И НАСТРОЙКА



Внимание: Для снижения риска получения серьезной травмы, перед регулировкой или снятием/установкой дополнительных принадлежностей или насадок выключайте инструмент и отсоединяйте его от электросети.

Установка и снятие пильных дисков (Рис. 1-4)

Для установки пильного диска оттяните нижний защитный кожух (F) и поместите на шпиндель внутреннюю зажимную шайбу (G) и диск стороной с маркировкой наружу. [Зубья нижнего края диска обращены вперед, рис. 2]. Поместите на шпиндель внешнюю зажимную шайбу (H). Широкие края обеих шайб должны быть обращены к пильному диску. Вручную туго затяните зажимной болт диска (E) для удержания обеих шайб в нужном положении. Нажмите на стопорный штифт (I, рис. 3) и поворачивайте шпиндель, пока стопорный штифт не коснется шпинделя. Используя гаечный ключ, затяните болт диска, поворачивая его по часовой стрелке.

Рисунок 3



Рисунок 4



Замена дисков (Рис. 1-4)

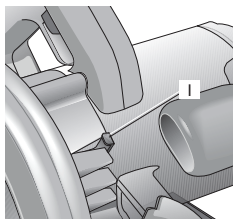
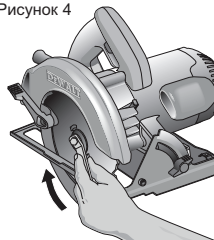

Внимание: Для снижения риска получения серьезной травмы, перед регулировкой или снятием/установкой дополнительных принадлежностей или насадок выключайте инструмент и отсоединяйте его от электросети.

Ваша пила DEWALT предназначена для использования с дисками, имеющими круглые установочные отверстия диаметром 16 мм.

1. Нажмите на **СТОПОРНЫЙ ШТИФТ** (I, рис. 3) и поворачивайте диск, пока **СТОПОРНЫЙ ШТИФТ** не зафиксирует шпиндель.
2. Используя гаечный ключ, ослабьте и удалите болт диска (E), поворачивая его против часовой стрелки по отношению к поверхности диска (правая резьба). Оттяните нижний защитный кожух диска (F) и снимите диск.
3. При установке нового пильного диска его зубья должны быть обращены в направлении вращения диска. Установите на место внешнюю зажимную шайбу (H). Установите на место и вручную максимально туго затяните болт диска; затем крепко затяните его гаечным ключом.

Настройка глубины реза (Рис. 5-7)

Крепко удерживайте пилу. Ослабьте рычаг настройки высоты реза (J, рис. 5), подняв его вверх, и двигайте подошву, пока не будет достигнута необходимая глубина реза, как показано на рисунке. Перед использованием пилы убедитесь, что рычаг настройки затянут (опущен вниз).

Рисунок 5

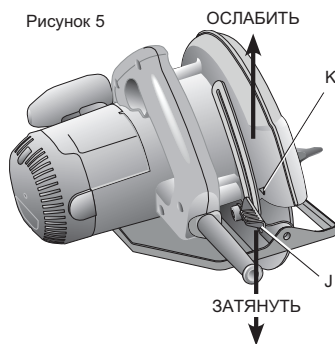

Ваша пила оборудована пильным диском с твердосплавными напайками, обеспечивающими долгий срок службы и высокую производительность при пилении.

Установка пилы на правильную глубину реза снижает до минимума трение диска, способствует удалению пыли между зубьями диска, обеспечивает более быстрое пиление без перегрева и снижает риск возникновения обратного удара. Совместите нужную отметку на полосе регулировки глубины с треугольником (K, рис. 5), на верхнем защитном кожухе диска. Глубина установлена.

Для наибольшей производительности при работе с пыльными дисками с твердосплавными напайками глубина реза должна устанавливаться таким образом, чтобы зубья приблизительно на половину выступали ниже поверхности обрабатываемой заготовки (Рис. 6).

Рисунок 6



Рисунок 7



Метод проверки правильности установленной глубины реза изображен на рис. 7. Положите заготовку, которую Вы планируете резать, вдоль края стола, как показано на рисунке, и посмотрите, насколько зубья пильного диска выступают над материалом.

Регулировка угла наклона (Рис. 8)

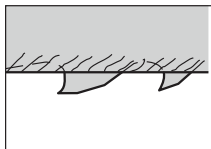
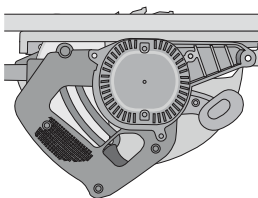
Угол наклона регулируется в диапазоне от 0° до 50°. На кронштейн шарнира нанесена разметка с интервалом в 1°.

В передней части пилы находится механизм регулировки угла наклона, состоящий из квадранта с указательной стрелкой (L) и рукояткой (C).

Рисунок 8

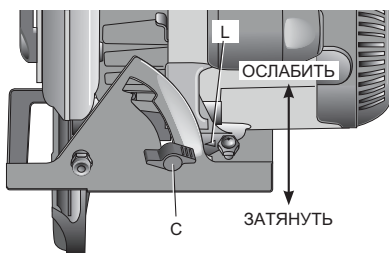

1. Для установки угла наклона поверните рукоятку (C), ослабляя регулятор угла наклона.
2. Наклоните подошву под нужным углом, совмещая указательную стрелку (L) с необходимой отметкой на кронштейн шарнира.
3. Затяните регулятор угла наклона, повернув рукоятку (C).

Фиксатор угла наклона (Рис. 8)

Пила оборудована ограничителем угла наклона на 45°. Для установки угла наклона, более 45°, наклоните подошву на 45°, затем передвиньте рукоятку (C) в верхнее отверстие. По достижении нужного угла наклона затяните рукоятку.

Индикатор пропила

В передней части подошвы пилы расположен индикатор пропила для вертикального или наклонного резания. Индикатор предназначен для ведения пилы вдоль начерченных на заготовках линий реза.

ЭКСПЛУАТАЦИЯ



Внимание: Для снижения риска получения серьезной травмы, перед регулировкой или снятием/установкой дополнительных принадлежностей или насадок выключайте инструмент и отсоединяйте его от электросети.

Рисунок 9



Рисунок 10



Рисунок 11

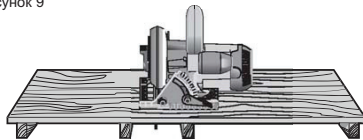

Рисунок 12

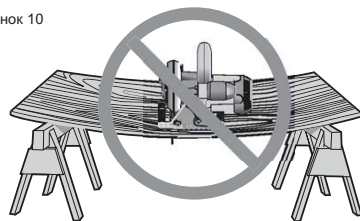

Пусковой выключатель

Чтобы включить инструмент, нажмите на курковый пусковой выключатель. Отпускание куркового выключателя приводит к выключению

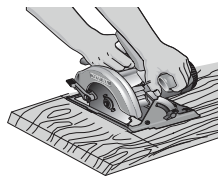
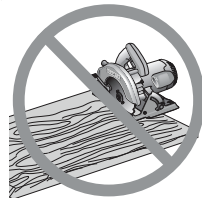
инструмента. Данный инструмент не оснащен приспособлением для удержания выключателя во включенном положении, и фиксация его в положении ВКЛ. при помощи каких-либо других средств запрещена.

Опора для заготовки

На рисунках 9 и 11 изображено правильное положение при пилении. На рисунках 11 и 12 изображено безопасное положение при пилении. Держите руки в стороне от зоны пропила; электрический кабель должен быть удален от зоны пропила, чтобы он не мог запутаться и разрезаться во время работы.

Во избежание обратного удара УСТАНОВЛИВАЙТЕ поддерживающую доску или панель ВБЛИЗИ линии реза (Рис. 9, 11). НЕ УСТАНОВЛИВАЙТЕ поддерживающую доску или панель в стороне от линии реза (Рис. 10, 12). При работе пилой следите. Чтобы электрический кабель находился на расстоянии от зоны пропила, что предотвратит его запутывание на заготовке.



ВНИМАНИЕ: Очень важно правильно поддерживать заготовку и крепко удерживать пилу, чтобы предотвратить потерю контроля над инструментом, которая может привести к получению травмы. На рис. 11 изображено типовое удержание пилы.

ПЕРЕД ПРОВЕДЕНИЕМ ЛЮБОЙ РЕГУЛИРОВКИ ВСЕГДА ОТКЛЮЧАЙТЕ ПИЛУ ОТ ЭЛЕКТРОСЕТИ! Положите заготовку «хорошей» стороной - стороной, внешний вид которой особенно важен – вниз. Пила режет снизу вверх, поэтому расщепление материала при пилении будет заметно именно на рабочей стороне заготовки.

Резание

Расположите заготовку таким образом, чтобы большая ее часть находилась по Вашу правую руку. Расположите широкую часть подошвы пилы на той стороне заготовки, которая имеет основательную опору, а не на той, которая упадет по окончании реза. Например, на рис. 11 изображено ПРАВИЛЬНОЕ положение пилы для отрезания конца заготовки, а на рис. 12 - НЕПРАВИЛЬНОЕ положение. Всегда фиксируйте при помощи зажимов обрабатываемую заготовку. Не пытайтесь удержать короткие заготовки руками! Не забывайте поддерживать свисающий и нависающий материал. Будьте осторожны при пилении материала снизу.

Перед тем, как опустить диск в материал для распила, убедитесь, что двигатель набрал полную скорость. Запуск пилы с диском, прижатым к заготовке или опущенным в имеющийся пропил, может привести к возникновению обратного удара.

Ведите пилу вперед на скорости, позволяющей разрезать заготовку, не прилагая дополнительных усилий. В одном и том же обрабатываемом материале могут варьироваться его твердость и жесткость; сучковатые или влажные участки также могут потребовать от пилы дополнительной нагрузки. Если это произошло, ведите пилу медленнее, но достаточно твердо, чтобы продолжить пиление без большого снижения скорости.

Обратный удар

При заклинивании или перекосе пильного диска может возникнуть обратный удар. В этом случае пила стремительно отскочит в сторону оператора. При зажатии или заземлении диска в пропиле, он останавливается, и реакция электродвигателя приводит к внезапному смещению инструмента назад. Если диск перекашивается или смещается в пропиле, зубья на его задней кромке могут войти в верхнюю часть деревянной детали, что приведет к выходу диска из пропила и его скачку в направлении оператора.

Наиболее часто обратный удар возникает при описанных ниже ситуациях.

1. ЗАГОТОВКА НЕ ПОДДЕРЖИВАЕТСЯ ДОЛЖНЫМ ОБРАЗОМ

- A. Провисание или неправильный подъем отрезаемого участка может стать причиной заклинивания пильного диска (Рисунок 10).
- B. Пиление заготовок, поддерживаемых только по внешним краям. Не поддерживаемый материал оседает, закрывая линию пропила и зажимая пильный диск.
- C. Пиление свисающего или нависающего участка заготовки снизу вверх в вертикальном направлении. Падающий отрезок материала может зажать пильный диск.
- D. Пиление длинных узких планок (например, при продольном пилении). Отрезной край планки может провиснуть или перекошиться, закрывая линию пропила и зажимая пильный диск.
- E. Свисание нижнего защитного кожуха ниже обрабатываемого материала мгновенно ведет к потере контроля над

инструментом. Пила может частично отклониться от линии пропила, увеличивая риск перекоса пильного диска.

2. НЕПРАВИЛЬНАЯ УСТАНОВКА ГЛУБИНЫ РЕЗА

- A. Установка избыточной глубины реза повышает нагрузку инструмента и влечет за собой риск перекоса пильного диска в линии пропила. Данная ситуация также увеличивает участок поверхности пильного диска, которая может быть зажата в пропиле. См. **Настройка глубины реза** на стр. 4.

3. ПЕРЕКОС ДИСКА (СМЕЩЕНИЕ В ПРОПИЛЕ)

- A. Чрезмерное усилие при резании узла, гвоздя или очень твердого участка может привести к перекоосу диска.
- B. Попытка поворота пилы в пропиле (попытка движения назад по размеченной линии) может привести к перекоосу диска.
- C. Управление инструментом на вытянутых руках или при плохом контроле положения тела (без равновесия) также может стать причиной перекоса диска.
- D. Изменение рук при захвате или положения тела во время распила может привести к перекоосу диска.
- E. Передвижение инструмента назад, чтобы прочистить диск, также может стать причиной перекоса диска, если эта процедура не будет выполнена аккуратно.

4. МАТЕРИАЛЫ, ТРЕБУЮЩИЕ ПОВЫШЕННОГО ВНИМАНИЯ

- A. Влажный пиломатериал
- B. Сырой пиломатериал (из свежесрубленного дерева или не подвергшийся сушке)
- C. Пиломатериал, подвергнутый обработке под давлением (с применением антисептиков или противогнилостных химических веществ).

5. ИСПОЛЬЗОВАНИЕ ТУПЫХ ИЛИ ЗАГРЯЗНЕННЫХ ПИЛЬНЫХ ДИСКОВ

Тупые пильные диски повышают нагрузку инструмента. Для поддержания должной скорости оператор вынужден применять к инструменту повышенное усилие, способствуя тем самым перекоосу диска в пропиле. Изношенные пильные диски также могут иметь недостаточную плоскость холостого хода, что увеличивает риск

заклинивания и повышенной нагрузки на инструмент.

6. ПОДЪЕМ ПИЛЫ ПРИ ВЫПОЛНЕНИИ РЕЗОВ С НАКЛОНОМ

Выполнение резов с наклоном требует от оператора повышенного внимания и специальных навыков – в особенности, управление пилой. Угол наклона пильного диска по отношению к подошве и большая часть поверхности диска в материале увеличивают риск заклинивания и смещения (перекоса) диска.

7. ПОВТОРНЫЙ РЕЗ ДИСКОМ, ЗУБЬЯ КОТОРОГО ЗАКЛИНИЛО В МАТЕРИАЛЕ

Перед началом резания или продолжением реза после того, как инструмент остановился с диском в пропиле, пила должна набрать полную рабочую скорость. В противном случае возможен внезапный останов или возникновение обратного удара.

Любые другие ситуации, в результате которых возможно защемление, заклинивание, перекоос или смещение диска, могут вызвать обратный удар. Действия и техники по предупреждению и сведению к минимуму обратного удара см. в разделах «**Регулировки и настройки**» и «**Эксплуатация**».

ТЕХНИЧЕСКОЕ ОБСЛУЖИВАНИЕ



Внимание: Для снижения риска получения серьезной травмы, перед регулировкой или снятием/установкой дополнительных принадлежностей или насадок выключайте инструмент и отсоединяйте его от электросети.

Чистка



Внимание: Выдувайте грязь и пыль из корпуса сухим сжатым воздухом по мере видимого скопления грязи внутри и вокруг вентиляционных отверстий. Выполняйте очистку, надев средство защиты глаз и респиратор утвержденного типа.



Внимание: Никогда не используйте растворители или другие агрессивные химические средства для очистки неметаллических деталей инструмента. Эти химикаты могут ухудшить свойства материалов, примененных в данных деталях. Используйте

ткань, смоченную в воде с мягким мылом. Не допускайте попадания какой-либо жидкости внутрь инструмента; ни в коем случае не погружайте какую-либо часть инструмента в жидкость.

Смазка

Инструмент оборудован самосмазывающимися шариковыми и роликовыми подшипниками, поэтому дополнительная смазка не требуется. Несмотря на это рекомендуется раз в год относить или отправлять инструмент в авторизованный сервисный центр для прохождения полной чистки, технического осмотра и смазки коробки редуктора.

Щетки электродвигателя

Регулярно проверяйте угольные щетки электродвигателя, отключая инструмент от источника питания, снимая торцевую крышку (см. стр. 5) и извлекая блок щеток. Следите, чтобы щетки оставались чистыми и свободно передвигались по пазам. Всегда устанавливайте новые щетки взамен изношенных в том же положении, в каком они находились до замены. На боковые части угольных щеток нанесены различные символы; если одна из щеток изнасилась до линии, находящейся вблизи от пружины, щетка должна быть заменена. Используйте только идентичные угольные щетки DEWALT. Наборы новых щеток можно приобрести в авторизованных сервисных центрах DEWALT. Для установки новых щеток перед использованием инструмент должен быть запущен вхолостую (без нагрузки и без установленного пильного диска).

Во время холостого хода НЕ СВЯЗЫВАЙТЕ, НЕ ЗАКЛЕИВАЙТЕ ЛИПКОЙ ЛЕНТОЙ И НИКАКИМ ДРУГИМ ОБРАЗОМ НЕ БЛОКИРУЙТЕ КУРКОВЫЙ ПУСКОВОЙ ВЫКЛЮЧАТЕЛЬ. УДЕРЖИВАЙТЕ ЕГО ТОЛЬКО РУКОЙ.

Регулировка подошвы

Подошва Вашей пилы была установлена на заводе-изготовителе, обеспечивая перпендикулярность пильного диска относительно подошвы. После продолжительного использования инструмента Вам понадобится отрегулировать положение пильного диска, следуя приведенным ниже инструкциям:

РЕГУЛИРОВКА ДИСКА ДЛЯ РЕЗОВ ПОД УГЛОМ 90° (РИС. 8, 13, 14)

1. Установите пилу в положение 0°.
2. Ослабьте рукоятку настройки угла наклона (С, Рис. 8). Приложите угольник (М) вплотную к пильному диску и подошве.
3. Подкрутите винт (О), пока указатель (L) не укажет на 0°, затем затяните гайку (Р).
4. Затяните рукоятку установки угла наклона (С).

Рисунок 13



Рисунок 14



Пильные диски

Затупленный пильный диск может стать причиной медленного, неэффективного резания, перегрузки двигателя пилы, чрезмерного расщепления заготовки в процессе пиления, а также повышает вероятность возникновения обратного удара. Заменяйте пильный диск, когда при пилении возникают трудности в управлении пилой, при перегрузке электродвигателя или при чрезмерном нагревании пильного диска. Полезно всегда иметь под рукой дополнительные пильные диски, чтобы немедленно заменить изношенный диск на новый и остро заточенный, не делая при этом длительных перерывов в работе. Затупленные пильные диски можно заточить; см. в справочнике «желтые страницы» ЗАТОЧКА ПИЛЬНЫХ ДИСКОВ.

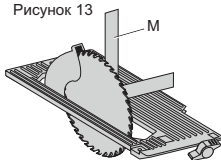
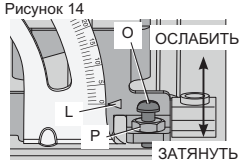
Затвердевшую смолу можно удалить с диска при помощи керосина, терпентина или чистящих средств для духовых шкафов. Пильные диски с антипригарным покрытием могут использоваться при выполнении операций, для которых требуется дополнительное усилие, например, при обработке заготовок из древесины, подвергнутой обработке под давлением, или из свежеспеленного дерева.

**ВНИМАТЕЛЬНО ОСМАТРИВАЙТЕ
ТВЕРДОСПЛАВНЫЕ ПИЛЬНЫЕ ДИСКИ
ПЕРЕД ИСПОЛЬЗОВАНИЕМ. ЗАМЕНЯЙТЕ
ПРИ НАЛИЧИИ ПОВРЕЖДЕНИЙ.**

| | |
|-------------------------------------------------------------------------------------------------------|-------------------------------------------------------------------------------------------------------------------------------------|
| ОБЩЕЕ ПРИМЕНЕНИЕ - | Круглое посадочное отверстие диаметром 5/8», 24 зуба Для всех видов продольного и поперечного резания. |
| ДРЕВЕСИНА, ПОДВЕРГНУТАЯ ОБРАБОТКЕ ОД ДАВЛЕНИЕМ/ СВЕЖЕСПИЛЕННАЯ ДРЕВЕСИНА - | Круглое посадочное отверстие диаметром 5/8», 20 зубьев Защитное покрытие, предотвращающее накопление смолы |
| ПОВЫШЕННАЯ ПРОЧНОСТЬ - | Круглое посадочное отверстие диаметром 5/8», 18 зубьев Охлажденный карбид |
| ЧИСТОВАЯ ОБРАБОТКА - | Круглое посадочное отверстие диаметром 5/8», 36 зубьев Большее количество зубьев для высокого качества обработки поверхности |
| БЫСТРОЕ РЕЗАНИЕ - | Круглое посадочное отверстие диаметром 5/8», 16 зубьев Пильные диски для быстрого продольного и поперечного резания |

ИСПОЛЬЗОВАНИЕ УСТРОЙСТВ ПОДАЧИ ВОДЫ ДЛЯ ДАННОЙ ПИЛЫ НЕ РЕКОМЕНДУЕТСЯ.

Ремонт

В целях обеспечения БЕЗОПАСНОСТИ и ДОЛГОВЕЧНОСТИ в использовании продукта ремонт, техническое обслуживание и регулировка (включая осмотр и замену угольных щеток) всегда должны производиться только в авторизованных сервисных центрах и только квалифицированными специалистами с использованием идентичных запасных частей.

ТЕХНИЧЕСКИЕ ХАРАКТЕРИСТИКИ

DW366-B3

| | |
|-----------------------|---------------|
| Напряжение питания | 120 В |
| Частота | 50-60 Гц |
| Потребляемая мощность | 1800 Вт |
| Число оборотов | 5800 об./мин. |

Комплект поставки

Упаковка содержит:

- 1 Ручная дисковая электропила
- 1 Ключ
- 1 Пильный диск
- 1 Руководство по эксплуатации

Дополнительные принадлежности



Внимание: Поскольку принадлежности, отличные от тех, которые предлагает DeWALT, не проходили тесты на данном изделии, то использование этих принадлежностей может привести к опасной ситуации. Во избежание риска получения травмы, с данным продуктом должны использоваться только рекомендованные DeWALT дополнительные принадлежности.

Дополнительные принадлежности и аксессуары, рекомендованные к использованию с Вашим инструментом, можно приобрести за отдельную плату у Вашего дилера или в ближайшем сервисном центре.

DEWALT

Гарантийные условия Уважаемый покупатель!

1. Поздравляем Вас с покупкой высококачественного изделия DEWALT и выражаем признательность за Ваш выбор.
2. При покупке изделия требуйте проверки его комплектности и исправности в Вашем присутствии, инструкцию по эксплуатации и заполненный гарантийный талон на русском языке. В гарантийном талоне должны быть внесены: модель, дата продажи, серийный номер, дата производства инструмента; название, печать и подпись торговой организации. При отсутствии у Вас правильно заполненного Гарантийного талона, а также несоответствия указанных в нем данных мы будем вынуждены отклонить Ваши претензии по качеству данного изделия.
3. Во избежание недоразумений убедительно просим Вас перед началом работы с изделием внимательно ознакомиться с инструкцией по его эксплуатации. Правовой основой настоящих гарантийных условий является действующее Законодательство. Гарантийный срок на данное изделие составляет 12 месяцев и исчисляется со дня продажи. В случае устранения недостатков изделия, гарантийный срок продлевается на период его нахождения в ремонте. Срок службы изделия составляет 5 лет со дня продажи.
4. В случае возникновения каких-либо проблем в процессе эксплуатации изделия рекомендуем Вам обращаться только в уполномоченные сервисные центры DEWALT, адреса и телефоны которых Вы сможете найти в гарантийном талоне, на сайте www.2helpU.com или узнать в магазине. Наши сервисные станции - это не только квалифицированный ремонт, но и широкий ассортимент запчастей и принадлежностей.
5. Производитель рекомендует проводить периодическую проверку и техническое обслуживание изделия в уполномоченных сервисных центрах.
6. Наши гарантийные обязательства распространяются только на неисправности, выявленные в течение гарантийного срока и вызванные дефектами производства и \ или материалов.
7. **Гарантийные условия не распространяются на неисправности изделия, возникшие в результате:**
 - 7.1. Несоблюдения пользователем предписаний инструкции по эксплуатации изделия, применения изделия не по назначению, неправильном хранении, использования принадлежностей, расходных материалов и запчастей, не предусмотренных производителем.
 - 7.2. Механического повреждения (сколы, трещины и разрушения) внутренних и внешних деталей изделия, основных и вспомогательных рукояток, сетевого электрического кабеля, вызванного внешним ударным или любым иным воздействием.
 - 7.3. Попадания в вентиляционные отверстия и проникновение внутрь изделия посторонних предметов, материалов или веществ, не являющихся отходами, сопровождающими применение изделия по назначению, такими как: стружка, опилки, песок, и пр.
 - 7.4. Воздействий на изделие неблагоприятных атмосферных и иных внешних факторов, таких как дождь, снег, повышенная влажность, нагрев, агрессивные среды, несоответствие параметров питающей электросети, указанных на инструменте.
 - 7.5. Стихийного бедствия. Повреждение или утрата изделия, связанное с непредвиденными бедствиями, стихийными явлениями, в том числе вследствие действия непреодолимой силы (пожар, молния, потоп и другие природные явления), а также вследствие перепадов напряжения в электросети и другими причинами, которые находятся вне контроля производителя.
8. **Гарантийные условия не распространяются:**
 - 8.1. На инструменты, подвергавшиеся вскрытию, ремонту или модификации вне уполномоченного сервисного центра.
 - 8.2. На детали и узлы, имеющие следы естественного износа, такие как: приводные ремни и колеса, угольные щетки, смазка, подшипники, зубчатое зацепление редукторов, резиновые уплотнения, сальники, направляющие ролики, муфты, выключатели, бойки, толкатели, стволы, и т.п.
 - 8.3. На сменные части: патроны, цанги, зажимные гайки и фланцы, фильтры, аккумуляторные батареи, ножи, шлифовальные подошвы, цепи, звездочки, пильные шины, защитные кожухи, пилки, абразивы, пильные и абразивные диски, фрезы, сверла, буры и т.п.
 - 8.4. На неисправности, возникшие в результате перегрузки инструмента (как механической, так и электрической), повлекшей выход из строя одновременно двух и более деталей и узлов, таких как: ротора и статора, обеих обмоток статора, ведомой и ведущей шестерни редуктора или других узлов и деталей. К безусловным признакам перегрузки изделия относятся, помимо прочих: появление цветов побежалости, деформация или оплавление деталей и узлов изделия, потемнение или обугливание изоляции проводов электродвигателя под воздействием высокой температуры.



Приложение к руководству по эксплуатации

Пила дисковая Модель DW366 Сделано в Китае.

Сертификат №: RU C-DE.ME77.B.01280
 Действителен до: 17 марта 2019 г.
 Выдан: ООО "Центр по сертификации стандартизации и систем качества электро-машиностроительной продукции".
 Адрес: 141400, РФ, Московская обл., г. Химки, ул. Ленинградская, д. 29, тел: 8(495)7812587,
 E-mail: oc.elmash@gmail.com
 Изготовитель: Блэк энд Деккер Холдингс ГмбХ
 Германия, 65510, Идштайн,
 ул. Блэк энд Деккер, 40

Уполномоченное изготовителем юр.лицо:
 ООО "Стэнли Блэк энд Деккер", 117485, город Москва, улица Обручева, дом 30/1, строение 2
 Телефон: + 7 (495) 258-3981, факс: + 7 (495) 258-3984, E-mail: inbxx@dewalt.com
 Сведения о импортере указаны в эксплуатационных документах и/или на упаковке

Транспортировка.

Категорически не допускается падение и любые механические воздействия на упаковку при транспортировке.
 При разгрузке/погрузке не допускается использование любого вида техники, работающей по принципу захима упаковки.

Перечень критических отказов, возможные ошибочные действия персонала.

Не допускается эксплуатация изделия:
 -При появлении дыма из корпуса изделия
 -При поврежденном и/или оголенном сетевом кабеле
 -при повреждении корпуса изделия, защитного кожуха, рукоятки
 -при попадании жидкости в корпус
 -при возникновении сильной вибрации
 -при возникновении сильного искрения внутри корпуса

Критерии предельных состояний.

-При поврежденном и/или оголенном сетевом кабеле
 -при повреждении корпуса изделия

Хранение.

Необходимо хранить в сухом месте, вдали от источников повышенных температур и воздействия солнечных лучей. При хранении необходимо избегать резкого перепада температур. Хранение без упаковки не допускается

Срок службы.

Срок службы изделия составляет 5 лет. Не рекомендуется к эксплуатации по истечении 5 лет хранения с даты изготовления без предварительной проверки.
 Дата изготовления (код даты) указана на корпусе инструмента.
 Код даты, который также включает год изготовления, отштампован на поверхности корпуса изделия.

Пример:

2014 46 XX, где 2014 –год изготовления, 46-неделя изготовления.
 Определить месяц изготовления по указанной неделе изготовления можно согласно приведенной ниже таблице.

| Месяц | Январь | Февраль | Март | Апрель | Май | Июнь | Июль | Август | Сентябрь | Октябрь | Ноябрь | Декабрь | Год производства |
|--------|--------|---------|------|--------|-----|------|------|--------|----------|---------|--------|---------|------------------|
| Неделя | 01 | 05 | 09 | 14 | 18 | 22 | 27 | 31 | 36 | 40 | 44 | 49 | 2014 |
| | 02 | 06 | 10 | 15 | 19 | 23 | 28 | 32 | 37 | 41 | 45 | 50 | |
| | 03 | 07 | 11 | 16 | 20 | 24 | 29 | 33 | 38 | 42 | 46 | 51 | |
| | 04 | 08 | 12 | 17 | 21 | 25 | 30 | 34 | 39 | 43 | 47 | 52 | |
| | 05 | 09 | 13 | 18 | 22 | 26 | 31 | 35 | 40 | 44 | 48 | | |
| Неделя | | | 14 | | | 27 | | | | | | | 2015 |
| | 01 | 05 | 09 | 14 | 18 | 23 | 27 | 31 | 36 | 40 | 44 | 49 | |
| | 02 | 06 | 10 | 15 | 19 | 24 | 28 | 32 | 37 | 41 | 45 | 50 | |
| | 03 | 07 | 11 | 16 | 20 | 25 | 29 | 33 | 38 | 42 | 46 | 51 | |
| | 04 | 08 | 12 | 17 | 21 | 26 | 30 | 34 | 39 | 43 | 47 | 52 | |
| Неделя | | 09 | 13 | 18 | 22 | 27 | 31 | 35 | 40 | 44 | 48 | 53 | 2016 |
| | | | 14 | | | | | 36 | | | 49 | | |
| | 01 | 05 | 09 | 13 | 17 | 22 | 26 | 31 | 35 | 39 | 44 | 48 | |
| | 02 | 06 | 10 | 14 | 18 | 23 | 27 | 32 | 36 | 40 | 45 | 49 | |
| | 03 | 07 | 11 | 15 | 19 | 24 | 28 | 33 | 37 | 41 | 46 | 50 | |
| Неделя | 04 | 08 | 12 | 16 | 20 | 25 | 29 | 34 | 38 | 42 | 47 | 51 | 2017 |
| | | 09 | 13 | 17 | 21 | 26 | 30 | 35 | 39 | 43 | 48 | 52 | |
| | | | | | 22 | | | | | 44 | | | |
| | 01 | 05 | 09 | 13 | 18 | 22 | 26 | 31 | 35 | 39 | 44 | 48 | |
| | 02 | 06 | 10 | 14 | 19 | 23 | 27 | 32 | 36 | 40 | 45 | 49 | |
| Неделя | 03 | 07 | 11 | 15 | 20 | 24 | 28 | 33 | 37 | 41 | 46 | 50 | 2017 |
| | 04 | 08 | 12 | 16 | 21 | 25 | 29 | 34 | 38 | 42 | 47 | 51 | |
| | 05 | 09 | 13 | 17 | 22 | 26 | 30 | 35 | 39 | 43 | 48 | 52 | |
| | | | | | | | 31 | | | 44 | | | |
| | | | | | | | | | | | | | |

GB WARRANTY CARD

BY ГАРАНТЙЙНЙ ТАЛОН

RUS ГАРАНТИЙНЙ ТАЛОН

KZ КЕПІЛДІК ТАЛОН

UA ГАРАНТІЙНИЙ ТАЛОН

UZ ГАРАНТИЯ ЧИПТАСИ



GB months

RUS месяцев

UA місяців

12

BY месяцаў

KZ ай

UZ ой

| GB Serial No. | Date of sale | Selling stamp, Signature |
|---------------------------|---------------|-----------------------------------------------|
| RUS Серийный номер | Дата продажи | Печать и подпись торговой организации |
| UA Серійний номер | Дата продажу | Печатка та підпис торгівельної організації |
| BY Серыйны нумар | Дата продажы | Пячатка і подпіс гандлёвай установы |
| KZ Сериялық нөмір | Сату күні | Сауда ұйымының мөрі мен қолтанбасы |
| UZ Серия сони | Сотилган куни | Савдо корхонанинг муҳр ва имзоси |

| № 1 | № 2 | № 3 | № 4 |
|--------------------------------------------------------------------------------------------------------------------------|--------------------------------------------------------------------------------------------------------------------------|--------------------------------------------------------------------------------------------------------------------------|--------------------------------------------------------------------------------------------------------------------------|
| Order No. / Заказ № / Замовлення № | Order No. / Заказ № / Замовлення № | Order No. / Заказ № / Замовлення № | Order No. / Заказ № / Замовлення № |
| Date of receipt/Дата поступления/Дата приёму | Date of receipt/Дата поступления/Дата приёму | Date of receipt/Дата поступления/Дата приёму | Date of receipt/Дата поступления/Дата приёму |
| Date of repair/Дата выдачи/Дата видання | Date of repair/Дата выдачи/Дата видання | Date of repair/Дата выдачи/Дата видання | Date of repair/Дата выдачи/Дата видання |
| Stamp and signature of the service centre/ Печать и подпись сервисного центра/ Печатка та підпис сервісного центру | Stamp and signature of the service centre/ Печать и подпись сервисного центра/ Печатка та підпис сервісного центру | Stamp and signature of the service centre/ Печать и подпись сервисного центра/ Печатка та підпис сервісного центру | Stamp and signature of the service centre/ Печать и подпись сервисного центра/ Печатка та підпис сервісного центру |
|  | | | |
| Order No. / Заказ № / Замовлення № | Order No. / Заказ № / Замовлення № | Order No. / Заказ № / Замовлення № | Order No. / Заказ № / Замовлення № |
| Date of receipt/Дата поступления/Дата приёму | Date of receipt/Дата поступления/Дата приёму | Date of receipt/Дата поступления/Дата приёму | Date of receipt/Дата поступления/Дата приёму |
| Stamp and signature of the service centre/ Печать и подпись сервисного центра/ Печатка та підпис сервісного центру | Stamp and signature of the service centre/ Печать и подпись сервисного центра/ Печатка та підпис сервісного центру | Stamp and signature of the service centre/ Печать и подпись сервисного центра/ Печатка та підпис сервісного центру | Stamp and signature of the service centre/ Печать и подпись сервисного центра/ Печатка та підпис сервісного центру |

| № 4 | № 3 | № 2 | № 1 |
|---------------------------------------------------------------------------------------------------------------------|---------------------------------------------------------------------------------------------------------------------|---------------------------------------------------------------------------------------------------------------------|---------------------------------------------------------------------------------------------------------------------|
| Заказ №/Тапсырыс №/Буюртма № | Заказ №/Тапсырыс №/Буюртма № | Заказ №/Тапсырыс №/Буюртма № | Заказ №/Тапсырыс №/Буюртма № |
| Дата прыемки/Кабылдау күні/Кабул килинган күни | Дата прыемки/Кабылдау күні/Кабул килинган күни | Дата прыемки/Кабылдау күні/Кабул килинган күни | Дата прыемки/Кабылдау күні/Кабул килинган күни |
| Дата выдачи/Беру күні/Кайтарыб берилган күни | Дата выдачи/Беру күні/Кайтарыб берилган күни | Дата выдачи/Беру күні/Кайтарыб берилган күни | Дата выдачи/Беру күні/Кайтарыб берилган күни |
| Пачатка і подпіс сэрвіснага цэнтра/ Сервіс орталыгының мөрі мен колтанбасы/ Сервіс марказининг мухр ва имзоси | Пачатка і подпіс сэрвіснага цэнтра/ Сервіс орталыгының мөрі мен колтанбасы/ Сервіс марказининг мухр ва имзоси | Пачатка і подпіс сэрвіснага цэнтра/ Сервіс орталыгының мөрі мен колтанбасы/ Сервіс марказининг мухр ва имзоси | Пачатка і подпіс сэрвіснага цэнтра/ Сервіс орталыгының мөрі мен колтанбасы/ Сервіс марказининг мухр ва имзоси |
| № 4 | № 3 | № 2 | № 1 |
| Заказ №/Тапсырыс №/Буюртма № | Заказ №/Тапсырыс №/Буюртма № | Заказ №/Тапсырыс №/Буюртма № | Заказ №/Тапсырыс №/Буюртма № |
| Дата прыемки/Кабылдау күні/Кабул килинган күни | Дата прыемки/Кабылдау күні/Кабул килинган күни | Дата прыемки/Кабылдау күні/Кабул килинган күни | Дата прыемки/Кабылдау күні/Кабул килинган күни |



АВТОРИЗОВАННЫЕ СЕРВИСНЫЕ ЦЕНТРЫ

RU

| Город | Адрес | Телефон |
|------------------|--------------------------------------------------|-------------------------------------|
| Альметьевск | 423451, ул. Тухватулина, база Смарт | (8553) 30-01-01 |
| Ангарск | 665800, ул. Рабочего Штаба, д. 89 | (3955) 77-91-02 |
| Архангельск | 163071, ул. пр. Тимме, д. 23 | (8182) 27-00-49, 29-35-86, 61-64-88 |
| Астрахань | 414057, ул. Рождественского, д. 1 Ж | (8512) 35-14-46, 35-14-46 |
| Астрахань | 414051, ул. 5-я Литейная, д. 30 | (8512) 59-97-00, (908) 617-20-86 |
| Астрахань | 414014, ул. Ярославская, д. 34 | (8512) 45-03-21 |
| Ачинск | 662150, ул. Дзержинского, д. 36 | (39151) 6-23-22 |
| Барнаул | 656010, ул. пр-т Ленина, д. 73 | (3852) 61-77-12 |
| Барнаул | 656067, ул. Балтийская, д. 66 | (3852) 45-58-47 |
| Белгород | 308002, ул. Богдана Хмельницкого пр-т, д. 133 В | (4722) 31-82-48, 34-61-29 |
| Белгород | 308007, ул. Костюкова, д. 1 | (4722) 55-26-43 |
| Благовещенск | 675014, ул. Кольцевая, д. 43 | (4162) 42-30-70 |
| Бор | 606440, ул. Первомайская, д. 7 А | (83159) 9-35-58 |
| Братск | 665700, ул. Индустриальный пр-д, д. 5 А, пав. 12 | (3953) 40-90-23 |
| Брянск | 241035, ул. Бурова, д. 14 | (4832) 68-71-75, 33-34-06, 33-12-06 |
| Брянск | 241037, ул. Красноармейская, д. 103 | (4832) 41-71-44, 33-34-09 |
| Великие Луки | 182100, ул. Мурманская, д. 16 | (81153) 3-71-20 |
| Владивосток | 690105, ул. Бородинская, д. 46/50, к. 306 | (423) 234-57-12, 246-32-47 |
| Владикавказ | 362003, ул. Капоева, д. 400 | (8672) 51-32-23, 74-59-77 |
| Владимир | 600022, ул. пр-кт Ленина, д. 44 | (4922) 38-27-90 |
| Владимир | 600035, ул. Куйбышева, д. 4 | (4922) 37-06-05 |
| Волгоград | 400074, ул. Козловская, д. 20 | (8442) 94-52-49 |
| Волгоград | 400055, ул. Фадеева, д. 29 | (8442) 55-00-11 |
| Волгоград | 400137, ул. 30 Лет Победы, д. 16 | (8442) 55-00-11 |
| Волжский | 404106, ул. Большевикская, д. 70 Б | (8443) 55-00-99 |
| Вологда | 160022, ул. Можайского, д. 44 | (8172) 74-30-63 |
| Воронеж | 394026, ул. Текстильщиков, д. 2 корп. 3 (Z) | (473) 261-96-35 |
| Воткинск | 427430, ул. Садовникова, д. 17 | (950) 171-60-05 |
| Екатеринбург | 620026, ул. Розы Люксембург, д. 67 А | (343) 251-94-94 |
| Екатеринбург | 620026, ул. Шефская, д. 3, корп. А | (343) 219-28-47, 264-04-40 |
| Иваново | 153034, ул. Смирнова, д. 95 | (4932) 47-54-14, 32-65-42 |
| Иваново | 153000, ул. Красногвардейская д. 33 | (4932) 30-67-00 |
| Ижевск | 426006, ул. Телегина, д. 30 | (3412) 93-24-19 |
| Ижевск | 426011, ул. Майская, д. 30 | (3412) 73-95-85 |
| Иркутск | 664075, ул. Байкальская, д. 239, корп. 7 | (3952) 22-60-29, 22-87-24 |
| Иркутск | 664035, ул. Рабочего штаба, д. 87 | (3952) 77-91-02, 77-93-87 |
| Йошкар-Ола | 424000, ул. Машиностроителей, д. 2 Б | (8362) 41-97-70 |
| Казань | 420029, ул. Сибирский Тракт, д. 34 корп. 12 | (843) 211-99-01 (02,03,04) |
| Казань | 420136, ул. Маршала Чуйкова, д. 25 | (843) 525-44-15 |
| Казань | 420140, ул. Ломжинская, д. 16 А | (843) 262-01-01, 262-27-65 |
| Калининград | 236001, ул. Московский пр., д. 253 | (4012) 59-06-06, 59-06-13 |
| Калуга | 248000, ул. Карла Либкнехта, д. 31 | (4842) 23-65-03, (920) 617-81-91 |
| Камышин | 403873, ул. Пролетарская, д. 111 Б | (84457) 5-27-27 |
| Кемерово | 650044, ул. Абызова, д. 12 А | (3842) 64-01-01, 64-28-00 |
| Киров | 610020, ул. Труда, д. 71 | (8332) 64-86-56 |
| Киров | 630004, ул. Ленина, д. 54 | (8332) 35-80-24, 35-80-25 |
| Ковров | 601916, ул. Летняя, д. 24 А | (49232) 4-58-66 |
| Кострома | 156026, ул. Северной правды, д. 41 | (4942) 32-59-91 |
| Кострома | 156026, ул. Северной правды, д. 41 А | (4942) 32-59-91, (910) 376-00-10 |
| Краснодар | 445000, ул. Новороссийская, д. 174 А | (989) 800-86-32, (918) 977-76-22 |
| Красноярск | 660121, ул. Парашютная, д. 15 | (3912) 61-98-99, 61-98-95 |
| Красноярск | 660022, ул. Азоровакальная, д. 21 стр. 2 | (3912) 41-86-40 |
| Курск | 305000, ул. Невского, д. 13 Б | (4712) 38-90-65 |
| Липецк | 398001, ул. 8 Марта, д. 13 | (4742) 74-06-96, 35-32-15 |
| Липецк | 398035, ул. Космонавтов, д. 43 | (4742) 31-92-69, 79 |
| Магнитогорск | 455045, ул. Свободы, д. 7 | (3519) 49-26-77 |
| Москва | 121471, ул. Гвардейская, д. 3, к.1 | (495) 737-81-59, 444-10-70 |
| Мурманск | 183038, ул. Ленина пр-т, д. 45 | (8152) 47-47-25 |
| Муром | 602266, ул. Владимирское шоссе, д. 12 | (49234) 2-63-41 |
| Набережные Челны | 423803, ул. Сармановский тракт, д. 60 | (8552) 33-23-12, 44-49-99 |
| Нальчик | 360004, ул. Кирова, д. 137 | (8662) 40-29-83 |
| Нижний Новгород | 603124, ул. Московское ш., д. 300 | (831) 275-35-03 |
| Нижний Новгород | 603089, ул. Полтавская, д. 32 | (831) 416-78-80, 416-78-70 |
| Нижний Новгород | 603086, ул. Должанская, д. 6 Б | (831) 281-81-91 |
| Новокузнецк | 654041, ул. пр. Октябрьский, д. 58 | (3843) 73-83-17 |
| Новомосковск | 301660, ул. Мира, д.17 А | (48762) 7-90-37 |
| Новороссийск | 353920, ул. Героев Десантников, д. 61 | (8617) 63-50-10 |
| Новосибирск | 630091, ул. Советская, д. 52 | (3832) 20-00-30 |
| Обнинск | 249034, ул. Кабицинская Гос Заря №244 | (48439) 9-07-46 |
| Омск | 644001, ул. Шебадина, д. 199, к. 1 | (3812) 36-65-09, 36-64-33 |
| Орел | 302030, ул. Старо-Московская, д. 7 | (4862) 54-36-07 |
| Оренбург | 460050, ул. Томиллинская д. 238/1 | (3532) 53-26-11, 27-87-97 |
| Орск | 462421, ул. Новосибирская, д. 90 | (3537) 42-10-99 |
| Орск | 462421, ул. Новосибирская, д. 211 | (3537) 28-15-29 |
| Пенза | 440600, ул. Гладкова, д. 10 | (8412) 55-32-27 |
| Пермь | 614064, ул. Героев Хасана, д. 41 | (342) 240-25-39, 240-25-38 |
| Петрозаводск | 185031, ул. Заводская, д. 4 | (8142) 74-72-42, 77-15-77 |
| Псков | 180006, ул. Первомайская, д. 33 | (8112) 72-45-55, 72-30-56 |
| Пятигорск | 357500, ул. Суворовский проезд, д. 1 А | (8793) 38-27-57 |
| Ростов-на-Дону | 344004, ул. Нансена, д. 140 | (863) 207-21-06, 279-03-05 |

| | | |
|------------------------|----------------------------------------------------|---------------------------------------------|
| Ростов-на-Дону | 344079, ул. Нансена, д. 77 | (863) 295-74-65 |
| Рязань | 390000, ул. Кольцова, д. 14 | (4912) 28-20-16, (800) 100-80-33 |
| Рязань | 390037, ул. Советской Армии, д. 5 | (4912) 32-07-81 |
| Самара | 443052, ул. Земеца, д. 25 | (846) 955-24-14 |
| Самара | 443080, ул. 4-й проезд, д. 66 | (846) 342-52-61 |
| Санкт-Петербург | 190103, ул. наб. Обводного канала, д. 187, литер Д | (812) 777-0-111, 251-83-39 |
| Санкт-Петербург | 190013, ул. Воровская, д. 5/13, литер А, пом. 6-Н | (812) 647-35-68 |
| Саранск | 430026, ул. Пролетарская, д. 144 А | (8342) 23-32-23 |
| Саратов | 410003, ул. Кутякова, д. 22 | (8452) 27-26-55, 27-31-46 |
| Саратов | 410039, ул. Танкистов, д. 37 | (8452) 43-17-23 |
| Сергухов | 142200, ул. Северное ш., д. 6 | (4967) 76-12-80 |
| Смоленск | 214004, ул. 2-й Краснинский переулок, д. 14 | (4812) 32-15-42, 32-14-73 |
| Сокол | 162130, ул. Набережная Свободы, д. 52 | (81733) 2-29-79, 2-26-72 |
| Сочи | 354000, ул. Транспортная, д. 78/8 | (8622) 64-87-68 |
| Сочи | 354340, ул. Старонасыпная, д. 30/2 | (8622) 40-20-64 |
| Сочи | 354000, ул. 20-й Горнострелковой дивизии д. 16 | (8622) 241-25-92 |
| Ставрополь | 355002, ул. Серова д. 263 | (8652) 94-55-15 |
| Стерлитамак | 453118, ул. Худайбердина, д. 202 А | (3473) 41-41-19 |
| Тольятти | 445000, ул. Офицерская, д. 24 | (8482) 51-58-13, 51-54-48 |
| Томск | 634061, ул. Герцена, д. 72 | (3822) 52-25-02, 52-34-73 |
| Тюмень | 625026, ул. Республики, д. 143, ост. Газпром | (3452) 31-03-11, 20-55-97 |
| Туапсе | 352800, ул. Армавирская, д. 8 А | (918) 600-32-42 |
| Тула | 300041, ул. Коминтерна, д. 24 | (4872) 55-87-21 |
| Узловая | 301600, ул. Трегубова, д. 31 А | (48731) 6-29-64 |
| Улан-Удэ | 670031, ул. Сахьяновой, д. 9 В | (3012) 43-70-54, 43-58-61 |
| Ульяновск | 432071, ул. пр-т Нариманова, д. 1 | (8422) 37-01-46 |
| Ульяновск | 432063, ул. Минаева, д. 6 | (8422) 30-79-03 |
| Уфа | 450078, ул. Кирова, д. 101 | (347) 246-31-86 |
| Ухта | 169300, ул. Проезд Строителей, д. 21 | (8216) 74-84-34 |
| Хабаровск | 680014, ул. Переулок Гаражный д. 4 | (4212) 40-07-78 |
| Чебоксары | 428000, ул. Базовый проезд, д. 8 Б | (8352) 57-39-62 |
| Челябинск | 454138, ул. Молодогвардейцев, д. 7 | (351) 267-50-01, 267-50-04 |
| Энгельс | 413113, ул. Полиграфическая, д. 186 | (8453) 55-85-78 |
| Южно-Сахалинск | 693005, ул. Железнодорожная, д. 29 | (4242) 46-22-08 |
| Якутск | 150014, ул. пер. Вилюйский, д. 6, пав. 8 | (4112) 32-10-15 |
| Ярославль | 150014, ул. Рыбинская, д. 30/30 | (4852) 20-05-28, 20-05-29 |
| Ярославль | 150040, ул. пр-т Ленина, д. 37/73, пом. 69, 70, 71 | (4852) 73-34-91 |
| Примёрный Пункт | | |
| Саранск | 430026, ул. Пролетарская, д. 144 А | (8342) 23-32-23 |
| Тверь | наб. Никитина, д. 142 | (4822) 52-27-87 |
| | Украина | |
| UA | Донецк | 83018, ул. Ершова д. 10 |
| | Днепропетровск | 49038, ул. Вокзальная, д. 6 |
| | Запорожье | 69057, ул. 40 лет Советской Украины, д. 8ББ |
| | Ивано-Франковск | 76000, ул. Мельничука, д. 8 |
| | Киев | 04073, ул. Сырецкая, д. 33Ш |
| | Львов | 79020, ул. Замарстыньовская, д. 76 |
| | Одесса | 65033, ул. Строганова, д. 29А |
| | Севастополь | 99003, ул. Льва Толстого, д. 7 |
| | Симферополь | 95011, ул. Крылова, д. 21/22 |
| | Харьков | 61001, ул. Юлия Чигирина, д. 13 |
| | Луцк | 43024, пр. Соборности, д. 11 а |
| | Кривой Рог | 50000, пр. Мира, д. 16 |
| | Херсон | 73000, ул. Дровника, д. 12 |
| | Армения | |
| AM | Ереван | 0070, ул. Вардананца, д. 28 |
| BY | Минск | 220049, ул. Волгоградская, д. 13, к. 8 |
| KZ | Алматы | 050060, ул. Березовского, д. 3А |
| | Актобе | 030000, ул. Санкибай Батыра, д. 4 Л |
| | Астана | 010000, ул. Пушкина, д. 37/1 |
| | Усть-Каменогорск | 070003, ул. Космическая, д. 4/19 |
| | Кустанай | 110000, ул. Складская, бутик № 35 |
| GE | Тбилиси | 0141, ул. Ксанская №22 |
| | Беларусь | (37410) 57-02-31 |
| | Казахстан | (017) 280-77-81, 280-76-93 |
| | | (727) 244-64-46 |
| | | (7132) 53-86-80 |
| | | (7172) 47-81-37 |
| | | (7232) 53-45-44 |
| | | (7142) 39-25-24 |
| | Грузия | (832) 260 94 49 |

Сервисная сеть DEWALT постоянно расширяется.

Информацию об обслуживании в других городах Вы можете получить по телефонам в Москве: (495) 258 39 81/2/3, в Киеве: (044) 507 05 17
<http://www.dewalt.ru>

Исправный и полностью укомплектованный товар получил(а), с гарантийными условиями ознакомлен(а)/
 Справный і повністю укомплектований товар отримав(ла), з гарантійними умовами ознайомлен(а)/
 Спраўны і поўнасьцю укомплектаваны тавар атрымаў(ла), з гарантійнымі умовамі азнаёмлены(а)/
 Тұзу және толық жинақталған тауар қабылдадым, кепілдік шарттарымен таныстым/
 Тузатилган ва тулик комплектли махсулотни олдим, гарантия шартлари билан танишиб қидим“

Подпись покупателя/ Підпис покупця/ Подпіс пакупніка/ Сатып алушының қолтанбасы/ Харидорнинг имзоси