



Бензиновый триммер

ECO-26/260/2600

ECO-34/340/3400

ECO-43/430/4300

ECO-52/520/5200

Россия, г. Пермь
www.uralbenzoteh.ru



ВНИМАНИЕ! Инструмент имеет повышенный уровень шума и вибрации. Внимательно изучите руководство по эксплуатации. Рекомендуется работа с применением средств индивидуальной защиты и ограничением времени работы в соответствии с санитарными нормами.

УВАЖАЕМЫЙ ПОКУПАТЕЛЬ!

Выражаем Вам признательность за выбор и приобретение изделия, отличающегося высокой надежностью и эффективностью в работе. Мы уверены, что наше изделие будет надежно служить Вам в течение многих лет.

Пожалуйста, обратите Ваше внимание на то, что эффективная и безопасная работа, также надлежащее техническое обслуживание возможно только после внимательного изучения Вами данного «Руководства по эксплуатации».

При покупке рекомендуем Вам проверить комплектность поставки и отсутствие возможных повреждений, возникших при транспортировке или хранении на складе продавца. При этом изображенные, описанные или рекомендованные в данной инструкции принадлежности не в обязательном порядке могут входить в комплект поставки.

Проверьте также наличие гарантийного талона, дающего право на бесплатное устранение заводских дефектов в период гарантийного срока. На талоне должна присутствовать дата продажи, штамп магазина и разборчивая подпись продавца.

ВВЕДЕНИЕ

Настоящее руководство содержит краткое техническое описание устройства, правила эксплуатации и технического обслуживания инструмента.

Производитель оставляет за собой право вносить изменения в конструкцию отдельных узлов и деталей, не ухудшающих потребительских свойств изделий, без предварительного уведомления. Имейте это в виду, читая руководство по эксплуатации.

1. НАЗНАЧЕНИЕ

Триммер предназначен для кошения травы на приусадебных и дачных участках, в парках и садах, обочинах дорог и аналогичных территориях с травяным покрытием.

Триммер обеспечивает устойчивую работу при температуре окружающей среды от +5°C до +35°C и относительной влажности воздуха не более 80%.

При правильном соблюдении правил техники безопасности работа с триммером будет легкой и безопасной.

2. ОСНОВНЫЕ ПРАВИЛА ТЕХНИКИ БЕЗОПАСНОСТИ

Перед эксплуатацией триммера внимательно прочитайте руководство по эксплуатации, ознакомьтесь с органами управления и правилами техники безопасности. Не выбрасывайте руководство, оно может понадобиться Вам в будущем.

Перед началом работы всегда проверяйте, что триммер правильно собран. Проверяйте правильность установки и надежность крепления всех элементов триммера, особенно катушки с леской, ножа и защитного кожуха.

Перед включением триммера удалите с обрабатываемой территории посторонние предметы (камни, ветки, арматуру и т.д.). Используйте средства индивидуальной защиты (очки, наушники, защитную обувь и одежду). Посторонний предмет может отскочить от режущего элемента триммера и нанести серьезные травмы, если не использовать средства индивидуальной защиты.

Во время работы в радиусе 15 м. не должно находиться посторонних лиц, особенно детей. К работе с триммером не допускаются лица, не достигшие 18 лет, а также лица в состоянии алкогольного или наркотического опьянения. Не рекомендуется работать с триммером в состоянии сильной усталости или после приема медикаментов.

Работайте с триммером только в светлое время суток или при хорошем искусственном освещении.

Не оставляйте работающий триммер без присмотра. Всегда отключайте триммер, когда оставляете ее без присмотра или при переходе с одного обрабатываемого участка на другой, а также при перерывах в работе, заправке топливом и техническом обслуживании.

Не погружайте триммер в воду или другую жидкость - это может привести к коррозии деталей триммера и повреждениям.

Запрещается эксплуатировать триммер в закрытых помещениях (теплицы, парники и т.д.). Это может привести к отравлению выхлопными газами.

Для приготовления топливной смеси используйте бензин с октановым числом не менее АИ-92 и оригинальное двухтактное масло.

Запрещается заливать топливную смесь в бензобак при работающем двигателе.

Любой вид ремонта триммера, кроме чистки, должен производиться в авторизованном сервисном центре.

ВНИМАНИЕ! При возникновении посторонних шумов при работе триммера, механических повреждений корпуса, утечки топлива из бензобака, необходимо немедленно выключить триммер и обратиться в авторизованный сервисный центр для устранения неисправностей.

3. ПРЕДУПРЕЖДАЮЩИЕ СИМВОЛЫ

	Внимание! Чистка ножа и насадки триммера может быть опасной! Беспечное либо неправильное использование может повлечь за собой серьезные и фатальные последствия для оператора или окружающих его людей.
	Внимательно прочтите инструкцию по эксплуатации и разберитесь во всем до начала использования аппарата.
	Всегда используйте: * защитный шлем, когда есть риск обрушения чего-либо сверху; * защиту слуха; * надежную защиту глаз.
	Во время использования аппарата, оператор должен следить за тем, чтобы в радиусе 15м не было других людей или животных.
	Зону выхлопа содержите в чистоте от воспламеняющихся материалов. Не эксплуатируйте двигатель в помещении либо же при плохой вентиляции территории.
	Выхлопные газы двигателя содержат ядовитую углеродистую одноокись. Не курите и не позволяйте другим курить вблизи топлива, аппарата и во время его использования.
	Всегда надевайте надежные защитные перчатки.
	Надевайте не скользкую и прочную обувь.
	Смесь бензина и масла
	Не касайтесь горячих частей двигателя. Избегайте контакта во время и сразу после использования.
	Не касайтесь ножа и насадки триммера.
	Остановка двигателя.
	Запуск двигателя.

4. УСТРОЙСТВО ТРИММЕРА



Рис. 1 (Общий вид).

1. Топливный бак	9. Кронштейн рукоятки
2. Ручка стартера	10. Курок газа
3. Блок воздушного фильтра	11. Кронштейн соединительный
4. Опора	12. Штанга
5. Глушитель	13. Защитный кожух
6. Трос управления	14. Редуктор
7. Левая ручка управления	15. Дисковый нож
8. Правая ручка управления	16. Хомут крепления ремня

5. КОМПЛЕКТАЦИЯ

	Кожух триммерной головки защитный
	Шпуля с леской
	Нож
	Набор инструментов
	Ремень наплечный
	Чашка сцепления
	Крепление для ремня
	Крепление рукоятки
	Крепление защитного кожуха
	Редуктор в сборе
	Канистра для приготовления топливной смеси
	Руководство по эксплуатации
	Штанга неразборная
	Штанга разборная

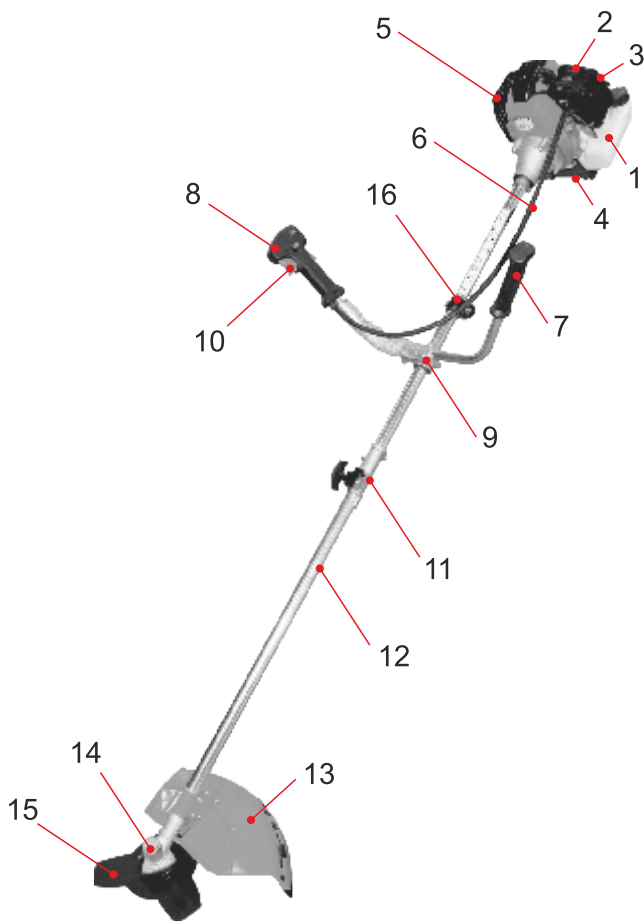
6. ТЕХНИЧЕСКИЕ ХАРАКТЕРИСТИКИ

Триммер	ECO-26	ECO-34	ECO-43	ECO-52
Макс. мощность	1,4 кВт	1,8 кВт	2,2 кВт	2,9 кВт
Двигатель	26 см ³ , 2-х тактный	34 см ³ , 2-х тактный	43 см ³ , 2-х тактный	52 см ³ , 2-х тактный
Диаметр оборота насадки	420 мм			
Ширина лезвия	255 мм			
Пропорция масло/бензин	согласно инструкции по применению масла			
Диаметр штанги	26 мм			
Леска	диаметр 2 мм, длина 2,5 м			
Уровень локальной вибрации	не более 9 м ² /с K=1,5 (погрешность)			
Уровень звукового давления	не более 110 дБА			
Уровень звуковой мощности	не более 125 дБА			
Объем бензобака	0,65 л	1,0 л	1,2 л	1,2 л
Бензин	Неэтилированный бензин с октановым числом не ниже 92 в смеси с 2х тактным маслом			
Скорость вращения	7000 об/мин			
Направление вращения	Против часовой стрелки, если смотреть сверху			
Другие устройства	Защитный кожух для триммерной головки, нож для обрезки лески, подвесной ремень			

Тип штанги: н - не разъёмная, р - разъёмная.

7. СБОРКА И ПОДГОТОВКА К РАБОТЕ

Снимите с концов штанги транспортировочные заглушки. Со стороны, где центровочное отверстие расположено ближе к краю штанги, установите на штангу крепление защитного кожуха, не затягивая винты крепления. Затем установите на штангу редуктор.

Выкрутите центровочный винт и совместите отверстие центровочного винта на редукторе с отверстием на штанге. Закрутите центровочный винт (рис. 2). Центровочный винт должен попасть в отверстие штанги. Зафиксируйте редуктор на штанге фиксирующим винтом. Отрегулируйте положение крепления кожуха относительно редуктора, как показано на рисунке, и зафиксируйте крепление кожуха на штанге, затянув два фиксирующих винта.

С другой стороны штанги установите на штангу крепление ремня и зафиксируйте фиксирующий винт (рис. 3). Затем установите на штангу чашку сцепления. Выкрутите центровочный винт чашки сцепления и совместите отверстие центровочного винта чашки сцепления с отверстием на штанге. Закрутите центровочный винт. Центровочный винт должен попасть в отверстие штанги. Зафиксируйте чашку сцепления на штанге фиксирующими винтами.

Для предварительной установки элементов штанги (рис. 4) показаны ориентировочные расстояния между элементами штанги в миллиметрах.

После сборки штанги такие элементы штанги, как крепление для ремня, крепление рукоятки и крепление защитного кожуха можно отрегулировать индивидуально под оператора.



Рис. 2



Рис. 3

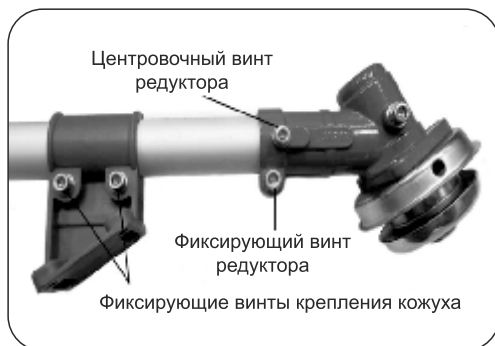

Рис. 4

7.1. Соединение двигателя со штангой.

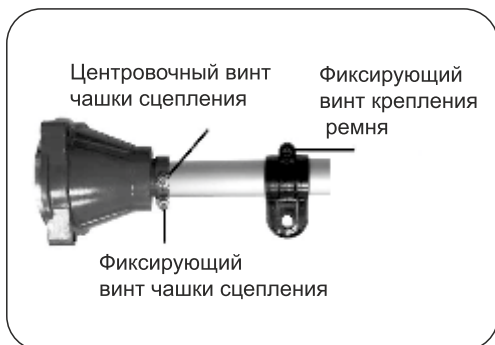
Извлеките двигатель из упаковки. С помощью четырех болтов (входят в комплект) соедините штангу с двигателем. При правильной установке бензобак и триммерная головка должны смотреть в одну сторону (рис. 5,6).



Рис. 5

7.2. Сборка рукоятки управления.

Установите на штангу крепление рукоятки и закрепите фиксирующими винтами (рис. 8). С помощью шестигранного ключа открутите 4 винта крепления рукоятки управления к штанге (рис. 7).

Снимите верхнюю половину крепления рукоятки к штанге (рис. 8).



Рис. 6



Рис. 7



Рис. 8

Установите правую и левую часть рукоятки управления в посадочное место крепления. На правой части рукоятки управления располагаются органы управления триммером. Правая часть рукоятки управления устанавливается под правую руку (рис. 9).

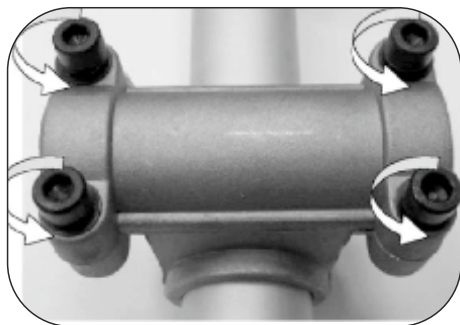
Прижмите части рукоятки управления верхней половиной крепления и закрутите 4 винта. Для регулировки наклона рукояток ослабьте винты (рис. 10), установите положение рукояток, закрутите винты.

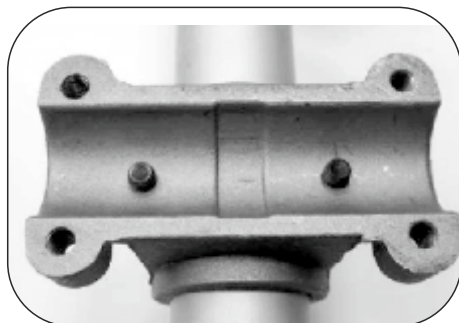

Рис. 9



Рис. 10

7.3. Сборка разборной штанги.

Соедините две половины штанги (рис. 11). Для этого ослабьте винт-барашек (поз. 1) крепления соединительной муфты, вытяните фиксирующий штифт (поз. 2) и вставьте нижнюю половину штанги в соединительную муфту. Отпустите фиксирующий штифт и вставьте до конца нижнюю штангу, чтобы фиксирующий штифт вошел в отверстие (поз. 3) в нижней штанге (до щелчка). Затяните винт-барашек.

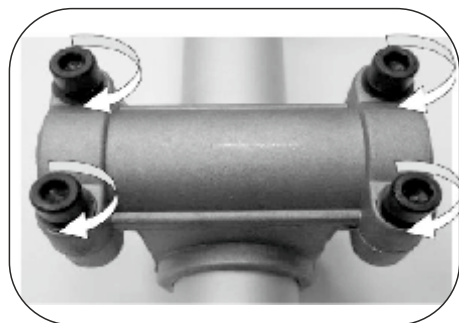

Рис. 11

7.4. Подсоединение наплечного ремня.

Подсоедините наплечный ремень к косе, зацепив карабин (рис. 12) к держателю ремня, расположенному на верхней половине штанги.

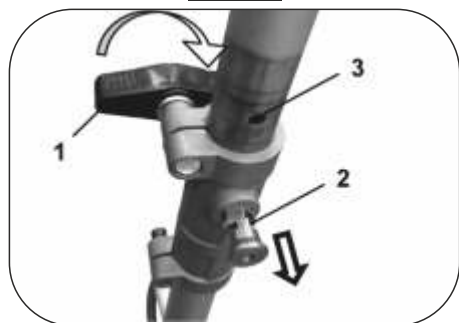

Рис. 12

7.5. Установка защитного кожуха.

Защитный кожух устанавливается для защиты оператора от вращающегося с большой скоростью ножа или катушки с леской, а также от предметов, которые могут вылететь из под режущего элемента и нанести вред оператору.

ВНИМАНИЕ! Работать без защитного кожуха запрещено!

Подготовьте место крепления кожуха. Установите на болты кожух. Кожух имеет три пары отверстий (рис. 13, 14). Устанавливайте кожух через отверстия 2 и 3, чтобы он был ближе к триммерной головке. Зафиксируйте кожух, закрутив четыре гайки.

Снимите с ножа защитного кожуха чехол. Данный нож обрезает излишек лески (рис. 15) при ее полуавтоматической подаче.

Правильно установленный защитный кожух показан на рисунке 16.



Рис. 13



Рис. 14

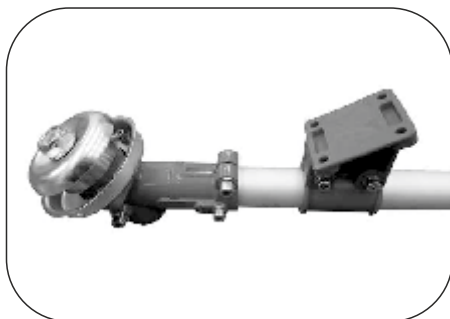

Рис. 15

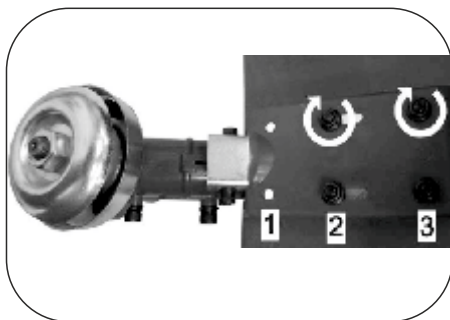

Рис. 16

7.6. Установка режущего ножа.

Установите опорный фланец на выходной вал редуктора (рис. 17).

Установите режущий нож (рис. 18).

Установите прижимную шайбу (рис. 19).

Установите внешний защитный фланец (рис. 20).

Закрутите от руки гайку (рис. 21).



Рис. 17



Рис. 18



Рис. 19

ВНИМАНИЕ! Гайка имеет левую резьбу (закручивается против часовой стрелки).

Совместите отверстия на защитном кожухе и опорном фланце (рис. 22). Вставьте шестигранный ключ в отверстие кожуха, заблокировав вал.

Затяните гайку комбинированным ключом.



Рис. 20



Рис. 21



Рис. 22

Если в течение месяца топливная смесь не использована, то лучше ее утилизировать.

8. ЗАПУСК ТРИММЕРА

Залейте топливную смесь в бензобак (рис.26). Установите рычаг воздушной заслонки в положение «холодный» (рис. 27). Нажмите 5-7 раз на кнопку праймера (рис. 28) для заполнения карбюратора топливной смесью.

На ручке управления установите выключатель (рис. 29) зажигания в положение «I».

Придерживая триммер левой рукой, правой рукой потяните за ручку стартера (рис. 30) до ощутимого сопротивления, затем резко дерните за ручку стартера до момента первого запуска двигателя.

Установите рычаг воздушной заслонки в положение «горячий» (рис. 31) и продолжайте запуск двигателя за ручку стартера.



Рис. 26



Рис. 27



Рис. 28



Рис. 29



Рис. 30



Рис. 31

7.7 Установка катушки с леской.

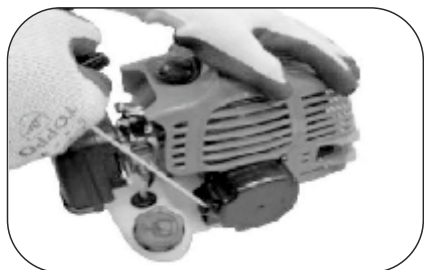
Установите опорный фланец на выходной вал редуктора (рис. 23).

Совместите отверстия на защитном кожухе и опорном фланце. Вставьте шестигранный ключ (рис. 24) в отверстие кожуха, заблокировав вал, и накрутите катушку на выходной вал редуктора.



Рис. 23

ВНИМАНИЕ! Катушка имеет левую резьбу (накручивается против часовой стрелки)

7.8 Приготовление топливной смеси.

При приготовлении топливной смеси для двухтактных двигателей воздушно-охлаждения триммеров рекомендуется использовать оригинальное 2х-тактное масло «Forza», либо аналогичное другой торговой марки, с соответствующими характеристиками.

Топливная смесь приготавливается путем смешивания бензина АИ-92 с 2х-тактным маслом в определенной пропорции, которая указана на упаковке с маслом.

Для 2х-тактного масла пропорция топливной смеси 1:50 (2%) или 100 мл масла на 5 л бензина (рис. 25).

Сначала налейте в канистру необходимое количество бензина, затем, соблюдая пропорцию, добавьте в бензин 2х-тактное масло. Закройте канистру и тщательно перемешайте масло с бензином. Только после этого залейте топливную смесь в бензобак триммера.



Рис. 24



Рис. 25

ВНИМАНИЕ! Запрещается смешивать бензин с маслом в топливном баке триммера. Приготавливайте топливную смесь непосредственно перед работой. Не следует приготавливать топливную смесь в больших количествах, так как готовая топливная смесь имеет ограничение по сроку хранения. Готовая топливная смесь при длительном хранении (больше месяца) теряет свои свойства.

был параллелен и как можно ближе к земле.

Триммер при работе необходимо держать двумя руками и занимать устойчивое положение.

10.3 Обкатка двигателя.

Новый мотор требует обкатки, во время которой осуществляется притирка основных трущихся и вращающихся деталей. Обкатка двигателя увеличивает ресурс двигателя.

Для периода обкатки рекомендуется увеличить количество масла в топливной смеси в пропорции 1:25 или 200 мл масла на 5 л бензина.

Рекомендуется в период обкатки использовать минеральное 2х-тактное масло.

Для обкатки двигателя достаточно выработать полный топливный бак на средних оборотах двигателя. Не перегружайте и не перегревайте двигатель в период обкатки.

После обкатки не забудьте сменить пропорцию топливной смеси.

ВНИМАНИЕ! Запрещено обкатывать двигатель длительное время на холостых оборотах, т.к. он может перегреться.

10.4 Кошение травы.

Для эффективного кошения травы необходимо соблюдать следующие условия:

- Косить необходимо концом лески (особенно вдоль стен домов и заборов). Кошение всей длиной лески уменьшает эффективность работы и может привести к перегрузке двигателя.

- Наибольший эффект будет достигнут при кошении на максимальных оборотах двигателя.

- При временной остановке всегда отпускайте рычаг газа.

- При кошении поворачивайтесь корпусом справа налево.

- После поворота триммера в обратную сторону немного переместитесь вперед.

- Избегайте попадания скошенной травы под леску при движении триммера в обратную сторону.

- Во избежание преждевременного износа лески и перегрева двигателя кошение травы высотой более 20 сантиметров следует производить леской в несколько проходов или ножом.

- Для повышения эффективности скос нужно производить при движении справа налево (в направлении вращения лески). Срезанная трава при этом отбрасывается на скошенную поверхность.

- Не рекомендуется косить влажную траву.

Среднее время непрерывной работы 20-30 минут. Во избежание

После запуска двигателя дайте ему поработать одну минуту, чтобы он прогрелся. Затем выжмите до конца курок газа и приступайте к работе.

Если двигатель прогрет, выполняйте те же процедуры запуска, кроме тех, которые изображены на рис. 27, 28 и 30.

Чтобы зафиксировать курок газа в нажатом положении необходимо:

1. Нажать на курок.
2. Нажать фиксатор курка газа.
3. Удерживая нажатым фиксатор курка газа, отпустить курок газа.
4. Отпустить фиксатор курка газа.

Чтобы отжать курок газа, нужно нажать на него и отпустить.

9. ОСТАНОВ ТРИММЕРА

Отпустите курок газа (рис. 32). Установите выключатель зажигания в положение «О» (рис. 33)



Рис. 32



Рис. 33

10. ПОРЯДОК РАБОТЫ

10.1 Правила безопасной эксплуатации.

При эксплуатации триммера используйте средства индивидуальной защиты (очки или щиток, перчатки, резиновые сапоги или другую обувь с защищенным носком).

Запрещается эксплуатировать триммер без защитного кожуха.

Убедитесь в том, что в зоне работы отсутствуют посторонние предметы (осколки стекла, камни, ветки и т.д.).

Во время работы в радиусе 15 метров не должно быть посторонних людей и животных.

10.2 Положение пользователя во время работы.

Перед началом работы отрегулируйте наплечный ремень.

Триммер нужно держать так, чтобы режущий элемент (нож, катушка)

перегрузки и перегрева двигателя, необходимо делать перерывы в работе 10-15 минут. Для этого после полной выработки топлива в бензобаке необходимо перед следующим запуском триммера сделать перерыв в 15 мин.

На триммер возможно установить как нож, так и катушку с леской.

Катушка с леской используется при кошении мягкой невысокой травы и в труднодоступных местах (около заборов, деревьев и др.).

Нож используется для скашивания грубой переросшей травы, а также в местах, где преобладают растения с жестким стеблем (репейники и т.п.).

Для полуавтоматического выпуска лески из триммерной катушки необходимо на полных оборотах двигателя слегка ударить катушку о землю. Кнопка катушки нажмется, и леска под действием центробежной силы выйдет из катушки. Излишек лески обрежется ножом защитного кожуха.

11. ТЕХНИЧЕСКОЕ ОБСЛУЖИВАНИЕ

11.1 Намотка лески на триммерную катушку.

Нажмите на защелку (рис. 34) катушки. Удерживая защелку, поверните крышку (рис. 35) катушки в направлении «ON» и снимите крышку (рис. 36).



Рис. 34



Рис. 35

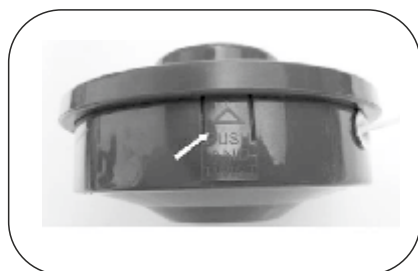

Рис. 36

Извлеките из катушки шпулю. Возьмите отрезок лески длиной примерно 5 м, сложите его пополам (рис. 37). Вставьте петлю лески в паз посередине шпули. Намотайте леску на шпулю в два ручья. Направление намотки лески указано стрелкой на корпусе шпули. Зафиксируйте концы лески длиной 10-15 сантиметров.

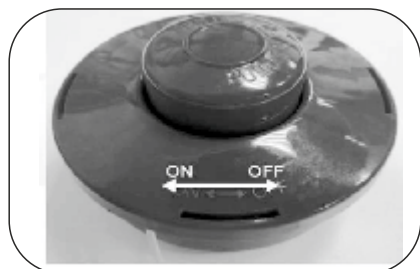
Установите шпулю в корпус катушки, предварительно заправив концы лески в выходные отверстия на корпусе катушки (рис. 38).

Установите сверху крышку катушки с кнопкой (рис. 39).

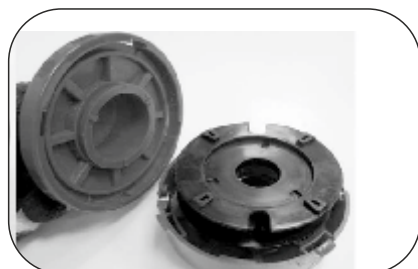
Совместите выступ корпуса катушки с пазом в крышке катушке (рис. 40). Нажмите на крышку катушки и, не отпуская, поверните ее в направлении «OFF».



Рис. 37



Рис. 38



Рис. 39



Рис. 40

11.2. Обслуживание воздушного фильтра

Загрязненный воздушный фильтр препятствует надлежащей подаче воздуха в карбюратор. Для обеспечения нормальной работы карбюратора необходимо регулярно обслуживать воздушный фильтр. Сокращайте интервалы обслуживания воздушного фильтра, если триммер работает в местах с повышенным запылением.

ВНИМАНИЕ! Запрещается запускать двигатель и работать без воздушного фильтра. В противном случае наступит быстрый износ двигателя.

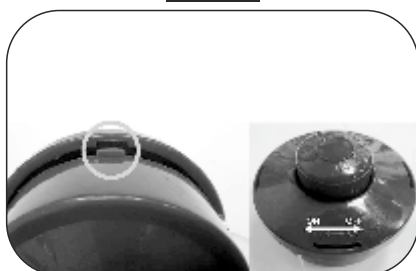
Проверяйте воздушный фильтр каждый раз перед работой и, если он загрязнился, выполните следующие действия для его очистки:

Отверните винт крепления крышки воздушного фильтра с помощью отвертки или руками (в зависимости от модели триммера) (рис. 41).



Рис. 41

Снимите крышку воздушного фильтра и извлеките из корпуса воздушного фильтра фильтрующий элемент (поролоновую губку) (рис. 42).

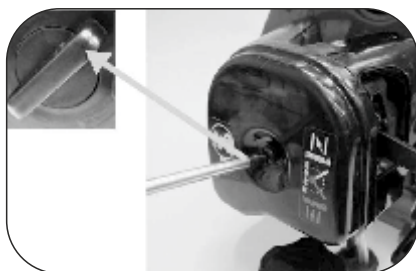

Рис. 42

Промойте фильтрующие элементы в мыльном растворе, выжмите их и высушите. Затем окуните фильтрующие элементы в чистое моторное масло. Выжмите излишки масла и установите фильтрующие элементы в корпус воздушного фильтра. Соберите воздушный фильтр в обратной последовательности.

11.3. Обслуживание свечи зажигания.

ВНИМАНИЕ! Во время работы двигателя свеча зажигания нагревается до высокой температуры. Необходимо соблюдать особую осторожность при ее обслуживании во избежание получения ожогов.

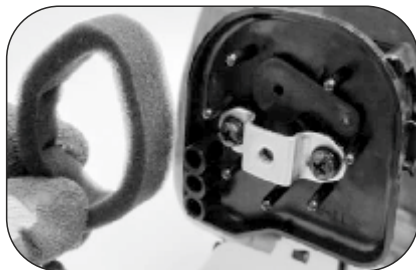
Снимите со свечи наконечник высоковольтного провода (рис. 43).



Рис. 43

Комбинированным ключом открутите свечу зажигания против часовой стрелки (рис. 44).

Очистите электроды свечи зажигания металлической щеткой. Проверьте зазор между электродами. Он должен составлять 0,6-0,7 мм (рис. 45).



Рис. 44



Рис. 45

После обслуживания свечи зажигания установите ее в обратной последовательности.

Во избежание повреждения резьбы сначала вверните свечу от руки до упора. Убедившись в правильной установке свечи по резьбе, затяните ее плотно ключом.

Недостаточная затяжка свечи зажигания может привести к ее перегреву и повреждению двигателя.

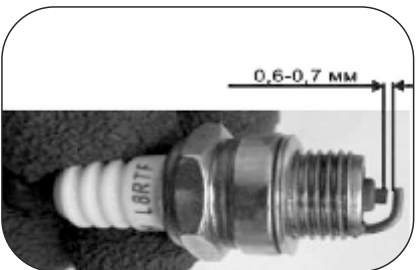
11.4. Обслуживание системы охлаждения.

Вентиляционные отверстия на корпусе двигателя (рис. 46), а также ребра охлаждения цилиндра во время работы могут забиваться сухой травой. Это может привести к перегреву двигателя. Поэтому периодически прочищайте вентиляционные отверстия и ребра охлаждения цилиндра кисточкой или сжатым воздухом.



Рис. 46

11.5. Обслуживание редуктора.

Раз в три месяца необходимо проверять наличие смазки в редукторе.

Шестигранным ключом (рис. 47) открутите против часовой стрелки болт редуктора.



Рис. 47

Проверьте через отверстие наличие смазки в редукторе (рис. 48). Если необходимо, добавьте с помощью шприца смазку в редуктор.

Шестигранным ключом (рис. 49)

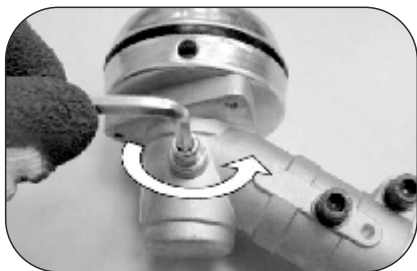

Рис. 48



Рис. 49

закрутите болт редуктора. Не прилагайте большое усилие при закручивании болта, т.к. корпус редуктора сделан из алюминия, и при сильном усилии затягивания резьба на корпусе редуктора может срезаться.

Для смазки редуктора рекомендуется использовать специальную смазку для редуктора.

12. ВОЗМОЖНЫЕ НЕИСПРАВНОСТИ И МЕТОДЫ ИХ УСТРАНЕНИЯ

Неисправность	Причина	Метод устранения
ДВИГАТЕЛЬ НЕ ЗАПУСКАЕТСЯ	Выключатель зажигания находится в выключенном положении «0»	Переведите кнопку выключателя зажигания в положение «I»
	Недостаточно топлива в бензобаке	Долейте топливо в бензобак
	Недостаточно топлива в карбюраторе	Подкачайте топливо в карбюратор, нажав на кнопку праймера 5-7 раз
	Карбюратор переливает топливо	Откройте воздушную заслонку и продолжайте запуск двигателя без подкачки топлива в карбюратор
	Загрязнилась или вышла из строя свеча зажигания	Очистите или замените свечу зажигания
ДВИГАТЕЛЬ НЕУСТОЙЧИВО РАБОТАЕТ НА ХОЛОСТЫХ ОБОРОТАХ	Воздушный фильтр засорен	Очистите воздушный фильтр
	Старая или неправильно приготовленная топливная смесь	Слейте из бензобака старую топливную смесь и залейте свежую, правильно приготовленную
	Бензин плохого качества	Слейте из бензобака старую топливную смесь и приготовьте новую с использованием качественного бензина
	Загрязнилась или вышла из строя свеча зажигания	Очистите или замените свечу зажигания
ДВИГАТЕЛЬ НЕ РАЗВИВАЕТ НЕОБХОДИМУЮ МОЩНОСТЬ	Воздушный фильтр засорен	Очистите воздушный фильтр
	Старая или неправильно приготовленная топливная смесь.	Слейте из бензобака старую топливную смесь и залейте свежую, правильно приготовленную
	Не отрегулирован карбюратор	Обратитесь в ближайший сервисный центр для регулировки карбюратора
ДВИГАТЕЛЬ СИЛЬНО ДЫМИТ	Старая или неправильно приготовленная топливная смесь	Слейте из бензобака старую топливную смесь и залейте свежую, правильно приготовленную.
	Воздушный фильтр засорен	Очистите воздушный фильтр

13.1. Транспортировка.

Триммер в упаковке изготовителя можно транспортировать всеми видами крытого транспорта при температуре воздуха от -50 до $+50^{\circ}\text{C}$ в соответствии с правилами перевозки грузов, действующих на данном виде транспорта.

Перед транспортировкой слейте топливо из бензобака и упакуйте триммер в оригинальную упаковку.

При транспортировке упаковка с триммером должна быть зафиксирована. Не ставьте на упаковку с триммером другие грузы, которые могут повредить упаковку и триммер.

При транспортировании должна быть обеспечена защита упаковки от прямого попадания влаги.

13.2. Хранение.

Триммер должен храниться в оригинальной упаковке изготовителя. При хранении необходимо изолировать упаковку с триммером от попадания влаги и солнечных лучей. Оптимальные условия для хранения триммера: отапливаемое вентилируемое помещение и относительная влажность не более 80% (при температуре $+25^{\circ}\text{C}$).

Перед постановкой на хранение необходимо очистить триммер, слить топливо из бензобака, и смазать моторным маслом зеркало цилиндра.

Смазка зеркала цилиндра выполняется в следующей последовательности:

- Отсоедините высоковольтный провод свечи зажигания.
- Выверните свечу зажигания.
- Аккуратно залейте 10 мл чистого моторного масла в отверстие свечи зажигания с помощью шприца.
- Прикройте чистой ветошью отверстие свечи зажигания для предотвращения разбрызгивания масла из свечного отверстия.
- Возьмитесь за ручку стартера и плавно потяните на полный взмах руки 2 раза. Это обеспечит равномерное распределение масла по зеркалу цилиндра двигателя, защитит его от коррозии во время хранения и обеспечит легкий запуск двигателя после перерыва в эксплуатации.
- Установите свечу зажигания на место.
- Присоедините высоковольтный провод свечи зажигания.

ВНИМАНИЕ! Перед эксплуатацией триммера после длительного хранения очистите свечу зажигания.

14. УТИЛИЗАЦИЯ

Не выбрасывайте изделие и его компоненты вместе с бытовым мусором. Утилизируйте изделие согласно действующим правилам по утилизации промышленных отходов.

15. ГАРАНТИЙНЫЕ ОБЯЗАТЕЛЬСТВА

На продукцию ТМ «ЕСО» установлен гарантийный срок 12 (двенадцать) месяцев со дня продажи потребителю через розничную сеть.

- Срок службы изделия под ТМ «ЕСО» – 5 (пять) лет с даты изготовления.

- В течение гарантийного срока все неисправности, возникшие вследствие производственных дефектов, устраняются безвозмездно для потребителя.

- Формальным правом на гарантийное обслуживание является наличие у потребителя гарантийного талона установленного образца, содержащего заполненные графы сведений об изделии, дате его продажи, печать (штамп) Продавца и подпись потребителя, а также соблюдение условий, что изделие эксплуатировалось потребителем в соответствии с инструкцией и не использовалось для нужд, связанных с осуществлением предпринимательской деятельности.

В гарантийный ремонт не принимаются изделия в следующих случаях:

- при отсутствии гарантийного талона;
- по истечении срока гарантии;
- гарантийный талон не заполнен или отсутствует печать (штамп) Продавца;
- при отсутствии подписи владельца на гарантийном талоне;
- сведения об изделии, указанные в гарантийном талоне, не соответствуют предъявленному изделию;
- гарантийный талон частично или полностью не читается вследствие его порчи.

Гарантийные обязательства не распространяются на следующие случаи:

- несоблюдение потребителем правил эксплуатации изделия, изложенных в руководстве пользователя, или использование изделия не по назначению;
- наличие механических повреждений на корпусе изделия (сколы, трещины, ржавчина на металлических частях и т.п.), а так же наличие повреждений, возникших в результате воздействия агрессивных сред, высоких температур, высокой влажности; транспортные повреждения;
- наличие сильного внешнего или внутреннего загрязнения изделия, а также попадание внутрь инородных предметов через вентиляцион-

ные отверстия, атмосферных осадков;

- на все виды работ, выполняемые при периодическом техническом обслуживании (регулировка, чистка, замена расходных материалов и др.)

- механического повреждения стартерной группы (поломки храпового колеса и крышки стартера, трос стартера, пружина сцепления и т.п.), вызванные неверным запуском, ударными нагрузками;

- перегрева изделия или несоблюдения требований к составу и качеству топливной смеси, повлекшего выход из строя поршневой группы. К безусловным признакам, которого относятся: разрушение/заклинивание поршневого кольца и/или наличие царапин и потертостей на внутренней поверхности цилиндра и поверхности поршня, разрушение и/или оплавление опорных подшипников шатуна и поршневого пальца;

Гарантия не распространяется на расходные и быстроизнашивающиеся части, вышедшие из строя вследствие нормального износа. Например: триммерные головки, ножи, нейлоновая леска, защитные кожухи, свечи зажигания, топливные и воздушные фильтры, резиновые уплотнения, сальники, смазка, детали стартерной группы и т.д.

Также детали, срок службы которых зависит от регулярного технического обслуживания.

- При возникновении нехарактерного, постороннего шума и т.п. следует незамедлительно остановить изделие, очистить от загрязнения и обратиться в сервисный центр.

Вниманию потребителей товаров ТМ «ЕСО»

- Для реализации прав потребителя в отношении технически сложного товара с обнаруженными недостатками, возникшими не по вине потребителя, требования о замене товара либо отказе от договора купли-продажи и возврате уплаченной за товар суммы, необходимо заявить в течение 15 дней со дня передачи товара потребителю.¹

Требования о безвозмездном устранении выявленных в товаре недостатков могут заявляться в любой момент, но в пределах установленного гарантийного срока.

Требования потребителей о безвозмездном устранении выявленных в товаре недостатков, удовлетворяются в сроки, установленные Законом о защите прав потребителей в авторизированных сервисных центрах в течение гарантийного срока.

¹ За исключением случаев, установленных в Законе о защите прав потребителей.

Гарантийный талон

**Уважаемый покупатель! Благодарим Вас за покупку.
Пожалуйста, ознакомьтесь с условиями гарантийного
обслуживания и распишитесь в талоне.**

Гарантийный срок эксплуатации оборудования составляет 12 месяцев со дня продажи через розничную сеть.

Наименование оборудования _____

Заводской номер изделия _____

Дата продажи " ____ " _____ 20 ____ г.

Подпись продавца и
печать торгующей / _____ / М.П.
организации

ВНИМАНИЕ!

**Гарантийный и отрывные талоны являются
обязательными для заполнения.**

**Гарантийный талон без указания наименования
оборудования, даты продажи, подписи продавца и
печати торгующей организации
НЕДЕЙСТВИТЕЛЕН!**

В случае обнаружения неисправности оборудования, по вине фирмы-изготовителя в период гарантийного срока и после его истечения, необходимо обратиться в специализированный сервисный центр. Адреса сервисных центров смотрите в руководстве по эксплуатации, либо на нашем сайте.

Гарантия предусматривает ремонт оборудования или замену дефектных деталей.

**Гарантия не предусматривает возмещения
материального ущерба и травм, связанных с
эксплуатацией нашего оборудования.**

Покупатель ознакомлен.

Подпись покупателя _____ / _____ /

**Доставка к месту гарантийного обслуживания осуществляется за
счет покупателя.**

Отрывной талон № 3

Оборудование _____

Номер изделия _____

Дата продажи _____

Печать торгующей
организации
М.П.

Отрывной талон № 2

Оборудование _____

Номер изделия _____

Дата продажи _____

Печать торгующей
организации
М.П.

Отрывной талон № 1

Оборудование _____

Номер изделия _____

Дата продажи _____

Печать торгующей
организации
М.П.

<p>Ф.И.О. мастера _____</p> <p>Печать ремонтной Организации</p> <p>м.п.</p>	<p>Наименование организации выполняющей ремонт</p>	<p style="text-align: center;">Условия гарантии</p> <p>Гарантийные обязательства не распространяются в следующих случаях:</p> <ul style="list-style-type: none"> - при отсутствии гарантийного талона, заполненного надлежащим образом: с указанием наименования оборудования, даты продажи, подписи продавца и четкой печати торгующей организации; - при нарушении пломбы, наличии следов вскрытия, попытки вскрытия (например, сорваны шлицы винтов, следы на корпусе, неправильная сборка), при проведении предварительного ремонта самим пользователем, внесении изменений в конструкцию, а также при использовании принадлежностей, не предусмотренных изготовителем; - при обнаружении следов термических, либо химических воздействий, небрежного технического обслуживания и эксплуатации, попадания посторонних предметов в узлы оборудования (а так же веществ, жидкостей, насекомых) или их загрязнения, а так же в случаях эксплуатации изделия с нарушениями указаний руководства по эксплуатации и дополнений продавца к руководству по эксплуатации;
<p>Ф.И.О. мастера _____</p> <p>Печать ремонтной Организации</p> <p>м.п.</p>	<p>Наименование организации выполняющей ремонт</p>	<ul style="list-style-type: none"> - при неисправностях, вызванных транспортными повреждениями, небрежным обращением или плохим уходом, неправильным использованием (включая перегрев двигателя); - при внешних механических повреждениях, вызванных эксплуатацией; - при использовании изделия не по назначению; - при повреждениях, вызванных использованием нестандартных расходных материалов и запасных частей; - изделие не подлежит гарантийному ремонту в случае неисправности, выявленной вследствие чистого износа или выработки ресурса детали или изделия в целом; - при неисправностях, возникших в результате несообщения о первоначальной неисправности или несвоевременного извещения о выявленных неисправностях Товара в период эксплуатации (согласно статье 483 ГК РФ); - в случае использования Товара, предназначенного для бытовых целей, в производственных или коммерческих условиях, Производитель определяет срок гарантии на Товар 3 (три) месяца с момента покупки (использование для бытовых целей подразумевает использование Товара для бытовых нужд не более 20 (двадцати) часов в месяц). - прочих причин, находящихся вне контроля продавца и изготовителя.
<p>Ф.И.О. мастера _____</p> <p>Печать ремонтной Организации</p> <p>м.п.</p>	<p>Наименование организации выполняющей ремонт</p>	<p>Покупатель предупрежден о том, что: в соответствии со ст. 502 Гражданского Кодекса РФ и Постановления Правительства Российской Федерации от 19 января 1998 года №55 он не вправе:</p> <ul style="list-style-type: none"> - требовать безвозмездного предоставления аналогичного оборудования на период проведения ремонта; - обменять оборудование надлежащего качества на аналогичный товар у продавца (изготовителя), у которого это оборудование было приобретено, если он не подошел по форме, габаритам, фасону, расцветке, размеру или комплектации.

СПИСОК АВТОРИЗОВАННЫХ СЕРВИСНЫХ ЦЕНТРОВ

	Населенный пункт	Организация	Адрес	Контакты
	г. Пермь Пермский край	Центральный Сервисный центр	614513, Пермский край, Пермский р-н, Савинское сп., д. Хмели, ш. Космонавтов, д. 320	тел.: (342) 201-99-55 e-mail: partner0782-servis@mail.ru
1.	с. Залесово г. Заринск Алтайский край	ИП Кунц А.А.	ул. Коммунистическая, д. 97, корп. А ул. Таратынова, д. 15	тел.: 8-913-022-87-77 8 (838592) 22-794 Александр e-mail: stroidom97a@mail.ru тел.: 8-913-02-27-555 Алексей e-mail: alexeyenashev@mail.ru
2.	г. Абакан Республика Хакасия	ИП Зуев А.М. СЦ «КАСКАД»	ул. Игарская, 21Ф	тел.: +7 (3902) 30-57-55 e-mail: servikaskad@list.ru
3.	г. Алатырь Чувашская республика	ИП Замаруева О.М. (Сервис- центр «КилоWatt»)	ул. 40 лет Победы, 33а, стр.4, корп.1	тел.: 8 (835) 312-30-61; тел.: 8 (937) 958-92-34 e-mail: kilowatt.servisentr@bk.ru
4.	г. Асино Томская область	ИП Купревин Н.В. (Магазин «Хозяин»)	ул. Челюскина, 50	тел.: 8-962-78-27-326 e-mail: xoziaini70@yandex.ru
5.	г. Арзамас Нижегородская область	ИП Кусакин М.А.	ул. Заготзерно, стр.2	тел.: (83147) 9-83-25 e-mail: chikin.a@nozakaz.ru
6.	г. Армавир	ИП Мизев С.С.	ул. Горького, 152	тел.: 8-918-689-00-07 e-mail: Mizevss@rambler.ru
7.	г. Ачинск	ИП Кириллов А.Ф.	шоссе Байкал, стр. 3	тел. 8-953-582-28-22 e-mail: servis.remont@mail.ru
8.	г. Балаково Саратовская область	ИП Володин И.М. Магазин строительного оборудования «Колобок»	ул. Комарова, д. 72	тел.: 8-927-1507-629 тел.: 8-927-1401-275 e-mail: volodin1305@yandex.ru
9.	г. Балашиха Московская область	ИП Карлов А.С.	Щелковское шоссе, 102а, нав.МГ	тел.: +7 (495) 664-40-62 e-mail: mexanik.in@yandex.ru
10.	г. Барнаул	ООО «ЮМА»	ул. 1-я Западная, 50, 1 этаж	тел.: 8-962-814-60-44 e-mail: masterskaya22@mail.ru
11.	г. Барнаул	ИП Чередова Т.В.	ул. Чкалова 228/К2	Тел.: 8-902-998-19-72
12.	г. Барнаул	ИП Чередова Т.В.	ул. Мало-Тобольская, 24	Тел.: (3852) 690-972
13.	г. Бийск	ИП Чередова Т.В.	пер. Почтовый, 13Б	Тел.: (3854) 32-74-79 E-mail: buh638663@mail.ru
14.	г. Белорецк Башкортостан	ИП Давыдов П.А.	ул. Тюленина, д. 1, корп. 2	тел.: (34792) 3-91-91 тел.: 8-927-322-22-75 e-mail: info@pilomir.ru
15.	г. Березники Пермский край	ИП Растатурин О.Е.	ул. Юбилейная, ГСК №28	тел.: 8-982-488-53-90 e-mail: ors-1@yandex.ru
16.	г. Бийск Алтайский край	ООО «Алтайский промышленный центр» (ООО «АПЦ»)	ул. Социалистическая, д. 3	тел.: 8 (3854) 30-29-39 тел.: 8-906-944-32-82 e-mail: svarka.servis@mail.ru
17.	г. Бузулук Оренбургская область с. Новоалександровка	СЦ «ФЕНИКС-Сервис»	ул. Народная, д.14/1	тел.: (35342) 6-25-11 тел.: 8-922-876-34-80 e-mail: popova_ulya_fenix@mail.ru
18.	г. Владивосток	ДВ «Экстрим»	ул. Маковского, 102	Тел.: (423) 278-77—88 e-mail: dvx@dv-extreme.ru
19.	г. Воронеж	ИП Подолько В.А. (АВВА-Tools Инструмент) магазин «Для Вас»	ул. Антонова-Овсеенко, 23а	тел.: 8 (473) 264-70-00 e-mail: servicevm36@mail.ru
20.	с. Высокая Гора Татарстан	ИП Гиниятуллин И.И.	ул. Большая красная, д. 231	тел.: 8-904-6666-878 e-mail: kzn.ilnar@mail.ru
21.	г. Елец Липецкая область	СЦ «Партнер» (Территория рынка «Бугор»)	Московское шоссе, 18К	тел.: 8 (906) 594-81-45 e-mail: sc.elec@partner48.ru
22.	г. Иланский Красноярский край	ИП Файзуллина Н.Г.	ул. 40 лет ВЛКСМ, д. 5	тел.: 8 (39173) 3-10-45
23.	г. Ижевск	«Компания ТМ-СЕРВИС» ИП Струков А.А.	ул. Телегина, 30	тел.: (3412) 93-24-19, 93-24-20 e-mail: strukov8@gmail.com, service.tm.izh@gmail.com
24.	г. Ишим Тюменская область	ИП Солодовникова Т.Е.	ул. Гагарина, 64 А/11,	тел.: (34551) 5-99-65 e-mail: tamara76@mail.ru
25.	г. Йошкар-Ола Марий Эл	ТСЦ «Дровосек»	ул. Машиностроителей, д. 2Б	тел.: 8 (8362) 41-97-70 e-mail: sevruginsv@tscdrovosek.ru

26.	г. Казань Татарстан	ТСЦ «Дровосек»	ул. Ломжинская, д. 16А	тел.: 8 (843) 258-04-44 e-mail: uspenskidi@tscdrovosek.ru
27.	г. Канск Красноярский край	ИП Гребнев Л.Ю.	ул. 40 лет Октября, 60, стр. 32	тел.: (8913) 512-18-50 e-mail: instrymnt-servis,kansk@yandex.ru
28.	г. Каменск-Уральский Свердловская область	СЦ «Техно Мастер» ИП Султанов Р. М.	ул. Парковая, д. 13А	тел.: 8 (3439) 31-75-65 e-mail: tehnik13@mail.ru
29.	г. Кашира Московская область	ИП Амбарцумян Э. Р.	ул. Коммунистическая, д. 104	тел.: 8-926-422-34-03 e-mail: erik.4223403@gmail.com
30.	г. Киров	ООО «Виратех»	Советский тракт, корпус 10	тел.: 8 (8332) 47-42-03 e-mail: amm@velikan43.ru
31.	г. Киров	ИП Мусонова Ю.А. СЦ «ЛедДомСад»	ул. Сурикова, д. 34	тел.: 8 (8332) 21-73-09 e-mail: lesdomsad@lds.kirov.ru
32.	г. Киров	ООО «Неолит»	ул. Пугачева, д. 1	тел.: 8 (8332) 563-563 e-mail: S.Skopin@td-stroybat.ru
33.	Кировская область, Юрьянский р-н, Юрья пгт	ИП Журавлев М.В.	ул. Калинина, д. 35	тел.: 8-912-828-93-18 e-mail: mvzhuravlev33@rambler.ru
34.	г. Кемерово	ИП Куракин М.Н. «АБК-инструмент»	ул. Ю.Двужильного, 7, корп.2, стр.1	тел. (3842) 90-14-00 e-mail: service142@abk-nsk.ru
35.	г. Курган	ИП Кокорин И.С. СЦ «ТЕХНОЛИДЕР»	ул. Машиностроителей, д. 23/3	тел.: 8 (3522) 64-00-99 e-mail: servis4500@mail.ru
36.	г. Красноярск	ООО «Яр-техника»	ул. Аэровокзальная, д. 8 "В"	тел.: (391) 274-52-33 e-mail: service@jar-technika.ru
37.	г. Комсомольск-на-Амуре	ДВ «Экстрим»	ул. Кирова, 78Б	тел.: (4217) 242-388 e-mail: kms@dv-extreme.ru
38.	с. Верхние Татышлы Башкортостан	ИП Сиразетдинов В.С. ТЦ «Алисс»	ул. Совхозная, д. 31	тел.: 8-937-861-66-50 e-mail: alisservis@yandex.ru
39.	г. Мариинск Кемеровская область	ИП Коленко Э.В.	ул. Пальчикова, д. 6А	тел.: 8 (38443) 5-11-38 тел.: 8-906-923-41-21 e-mail: novosel197@mail.ru
40.	г. Магнитогорск Челябинская область	ИП Овод С.П. СЦ «Электроинструмент»	ул. Зеленый Лог, д. 56	тел.: (3519) 40-44-12 e-mail: elektroinstrument-service@mail.ru
41.	г. Назарово Красноярский край	ИП Егорова А.В.	ул. 30 лет ВЛКСМ, д. 5	тел.: (39155) 5-00-89, 5-04-21 e-mail: 30let2020@mail.ru
42.	г. Нефтекамск	ИП Закиров Р.С.	ул. Промышленная, д. 6	тел.: 8 (965) 665-42-59 e-mail: klafy@mail.ru
43.	г. Новосибирск	ООО «Бин Сервис»	Мочищенское шоссе, д. 1/1	тел.: (383) 399-12-91 e-mail: servis@benzoinstrument.ru
44.	г. Новосибирск	ИП Чалков С.А.	ул. Почтовый лог, д. 1	тел.: (383) 256-10-87 e-mail: pilansk_service@mail.ru
45.	г. Набережные Челны Татарстан	ИП Романова Г.Ф.	КУП «Закамье», склад 11	тел. 8-987-400-44-75 e-mail: info@instrumentgrad.ru
46.	г. Набережные Челны	ИП Фасхутдинова Э.М.	Мензелинский тракт, д. 35А, пом.1000	тел.: 8 (8552) 202-715 e-mail: tbm-7@mail.ru
47.	г. Нижневартовск ХМАО	ИП Ганин В.А.	ул. Северная, д. 39, стр.15	тел.: 8 (3466) 57-99-33 e-mail: 220service@mail.ru
48.	г. Новокузнецк	ИП Захарова Т.Н.	ул. Вокзальная, д. 24, 2 этаж	тел.: 8 (3843) 72-35-54 e-mail: instroy-service@mail.ru
49.	г. Омск	ТК «Сибирская база»	ул. Семиреченская, д. 93	тел.: 8-913-159-81-98 e-mail: abdrashidovsh@sibbaza.ru
50.	г. Омск	ИП Шемшелев К.В.	ул. 20 лет РККА 183/1	тел.: (965) 875-33-33 e-mail: servis.mashinstor@bk.ru

51.	г. Омск	ООО «Созвездие Техно»	ул. 2-я Солнечная, д. 31а	тел.: 8(3812) 34-07-99 e-mail: st55ad@list.ru
52.	г. Омск	ИП Рыжих Е. А. СЦ «ABSOLUT55»	ул. С. Сейфуллина, д. 40	тел.: +7 (3812) 50-20-60 тел.: +7 (904) 588-99-94 e-mail: s-absolut55@yandex.ru
53.	п. Октябрьский Московская область	ИП Карковский В. В.	ул. Заводская, строение 7, пом. 2	тел.: 8 916 718 59 21 e-mail: orud73@mail.ru
54.	г. Оренбург	ООО «Мотосад»	пр. Гагарина, д. 10	тел.: 8 (3532) 339945 тел.: 8 (3532) 332066 e-mail: novator_ai@mail.ru
55.	г. Оренбург	ООО «МастерДел» ИП Гамов Д.А.	ул. 16 Линия, 2а	тел.: (3532) 45-80-55 e-mail: mdoorbsservice@gmail.com
56.	г. Петрозаводск	ИП Богданов А. О. (АСЦ "АвтоКлюч")	ул. Заводская, д. 4, пом. 5	тел.: (8142) 59-58-97 e-mail: kargin@autokluch.com
57.	г. Пенза	ИП Проничкин Г. В. ОРЭХТ	ул. Перспективная, д. 3	тел: (8412) 45-40-12 e-mail: garmast1@oreht.ru
58.	г. Прокопьевск Кемеровская область	ООО «Сервис»	ул. Ноградская, д. 28а	тел.: (3846) 69-55-77 e-mail: 695577@mail.ru
59.	г. Пугачев Саратовская область	ИП Мищенко Г. П.	ул. Пушкинская, д. 232/3	тел.: +7 (84574) 2-78-20 e-mail: bazasol@mail.ru
60.	г. Саранск	ООО «ПРОГРЕСС-М» Сервисная служба «СпецМастер»	ул. Рабочая, д. 103	тел.: (8342) 24-77-47 e-mail: servism@mail.ru
61.	г. Саратов	ТСЦ «Эксперт» ИП Кочетов А. Б.	ул. Большая Садовая, д. 248/1	тел.: 8-965-883-91-00 e-mail: 339480@mail.ru
62.	Самарская область, Кошкинский р-н, с. Кошки	ИП Меркулов А.В	ул. Лесная, д. 6А	тел.: 8-927-706-00-26 e-mail: merkulovv-samara@mail.ru
63.	г. Сызрань Самарская область	ООО «ПАРК ТЕХНИКИ»	ул. Интернациональная, д. 96	тел.: 8 (8464) 91-63-59 e-mail: gorshenin909@yandex.ru
64.	г. Сыктывкар	ООО НПЦ «Леспромсервис»	ул. Первомайская, д. 114	тел.: (8212) 28-84-80 e-mail: info@lps.komi.ru
65.	г. Чебоксары Чувашская Республика	ИП Шачков Ю.И.	ул. Гражданская, 47	тел.: (8352) 55-66-02 e-mail: kep-markoni@rambler.ru
66.	г. Чебоксары Чувашская Республика	Сервисный центр «Силовая техника»	Складской проезд, д. 8	тел.: (8352) 38-52-06 e-mail: servis_st121@mail.ru
67.	г. Череповец Вологодская область	ИП Исупов А.А.	ул. Вологодская, д. 50А	тел.: 8 (8202) 202-102 тел.: 8 (3513) 44-87-94 e-mail: benzopil-service@list.ru
68.	г. Чернушка Пермский край	ИП Шамсутдинов К.Я.	ул. Красноармейская, д. 111	тел.: 8 (982) 234-777-9 e-mail: kamil.shamsutdin@mail.ru
69.	г. Чебаркуль Челябинская область	ИП Гулий В.Б.	ул. Крупской д.6	тел.: 8-922-709-30-81 e-mail: vikost.servis74@mail.ru
70.	г. Тамбов	ИП Поликашина Л.И.	ул. Бастионная, д. 8Т	тел.: 8 (4752) 42-999-4 e-mail: tambov.servis@mail.ru
71.	г. Тайшет Иркутская область	ООО «СервисПрофТехника»	ул. Кирова, д. 27	тел.: 8 (39563) 2-39-90 e-mail: mustangs1@yandex.ru
72.	г. Темрюк Краснодарский край	СЦ «Мастер» ИП Перхун А.В.	ул. Ленина, д. 171	тел.: 8-918-669-71-41 e-mail: 111@23-m.ru
73.	г. Тобольск Тюменская область	ИП Пальянов И.В. магазин «МОТОМИР»	ул. Защитинская, д. 21	тел.: 8-919-92-60-044 e-mail: m100011deta@yandex.ru
74.	г. Тула	СЦ «Партнер»	Новомосковское шоссе, д. 58	тел.: 8 (963) 933-39-41 8 (903) 659-89-29, 8-906-594-81-45 e-mail: sc.tula@partner48.ru
75.	г. Тюмень	ООО ТСК «ЭнергоТехСервис»	ул. Республики, д. 143 корпус 4, оф. 47	тел: 8-3452-60-60-80 Станислав e-mail: 72kipor@mail.ru

76.	г. Тюмень	ИП Пихтовников И.Г. СЦ «ТАКТИК»	ул. Республики д. 205, строение 3	тел.: 8 (3452) 38-77-72 e-mail: taktik72@yandex.ru
77.	с. Исетское Тюменская область	ИП Качалков В.В.	ул. Щадринская, д. 17	тел.: 8-919-939-65-13 e-mail: kachalkov_73@mail.ru
78.	с. Исетское Тюменская область	ИП Комаревцев Ю.В.	ул. 50 лет ВЛКСМ, д. 80	тел.: 8 (34537) 2-18-47 e-mail: ingtehnolog@mail.ru
79.	г. Ульяновск	СЦ «Дровосек»	ул. Минаева, д. 12	тел.: (8422) 32-21-28, 30-18-00 e-mail: mag-11@drovosek-profi.ru
80.	г. Уфа Башкортостан	Сервисный центр ИП Чигвинцев М.П.	ул. Революционная, д. 78, корп. 1, бокс 29	тел.: 8-986-975-02-30, тел.: 8-917-347-33-15 Михаил e-mail: michej_008@mail.ru
81.	г. Уфа	ИП Умов И.Ю.	ул. Транспортная 40/1	Тел.: (347) 238-96-75 e-mail: igor-umov@yandex.ru
82.	г. Усолье-Сибирское Иркутская область	ИП Подскребышев А.И. ТЦ "Ярмарка строительных материалов", пав. 51	ул. Стопани, 20	тел.: (39543) 58340 e-mail: centrkoburey@mail.ru
83.	г. Учалы Башкортостан	ИП Ханнанов Г. Г.	ул. Ахметгалина, 9	тел.: 8 (34791) 614-12 e-mail: khannanovsov24@mail.ru
84.	г. Хабаровск	ДВ «Экстрим»	ул. Казбекская, 28	тел.: +7 (4212) 700-666 e-mail:stas.ivanchenko@dv-extreme.ru
85.	п. Сингапай ХМАО-Югра	ИП Тремасов В.М.	ул. Сургутская, д. 16/1	тел.: 8-982-55-04-200 e-mail: tremasov@bk.ru
86.	г. Челябинск	ООО ТД «Инструмент-Сервис»	ул. Стартовая, д. 34, корпус 1, помещение 1	тел.: 8 (351)734-76-19 e-mail Alena@sturm74.ru
87.	г. Черняховск Калининградская область	ИП Токарев В.В.	ул. Победы, д. 8а	тел.: 8 (906) 233-33-95 e-mail: v.tokarev39@yandex.ru
88.	г. Чита Забайкальский край	ИП Лоншакова Е.Н.	ул. Чайковского 30, пом. 68 (цокольный этаж)	тел.: 8 (914) 480-89-27 e-mail: serzh.voyulyan@mail.ru
89.	Курганская область г. Шадринск	ИП Марамыгин Е.В.	ул. Октябрьская, 106	тел.: +7 (35253) 6-89-25 e-mail: gradka@yandex.ru

Правообладатель торговой марки «ЕСО» ООО «Уралбензотех»

По вопросам приобретения
и сервисного обслуживания обращайтесь:
Отдел продаж:
Тел.: +7 (342) 201-99-55, +7 (342) 214-00-77
partner@ubt-prm.ru

Сервисный центр:
Тел.: +7 (342) 201-99-55
service@ubt-prm.ru

Изготовлено по заказу ООО «УРАЛБЕНЗОТЕХ»
614500, Россия, Пермский край, Пермский район, д. Хмели,
шоссе Космонавтов, д. 320

Завод-производитель:
WUYI HAOYUAN HARDWARE PRODUCTS CO., LT
Адрес: Dongnan industrial, Wuyi County, Zhejiang, China

Представленная документация содержит минимально необходимые сведения для применения изделия. Предприятие-изготовитель вправе вносить в конструкцию усовершенствования, не изменяющие правила и условия эксплуатации, без отражения их в эксплуатационной документации. Все замечания и вопросы по поводу информации, приведенной в документации, направлять по адресу электронной почты: service@ubt-prm.ru.

 614500, Россия, Пермский край,
Пермский район, д. Хмели,
шоссе Космонавтов, д. 320

 Адрес для рекламаций:
partner@ubt-prm.ru

 +7 (342) 201-99-55
+7 (342) 214-00-77

 uralbenzotech.ru

