

RU Руководство по эксплуатации

инверторного генератора моделей
BR3500iO, BR4500EiO

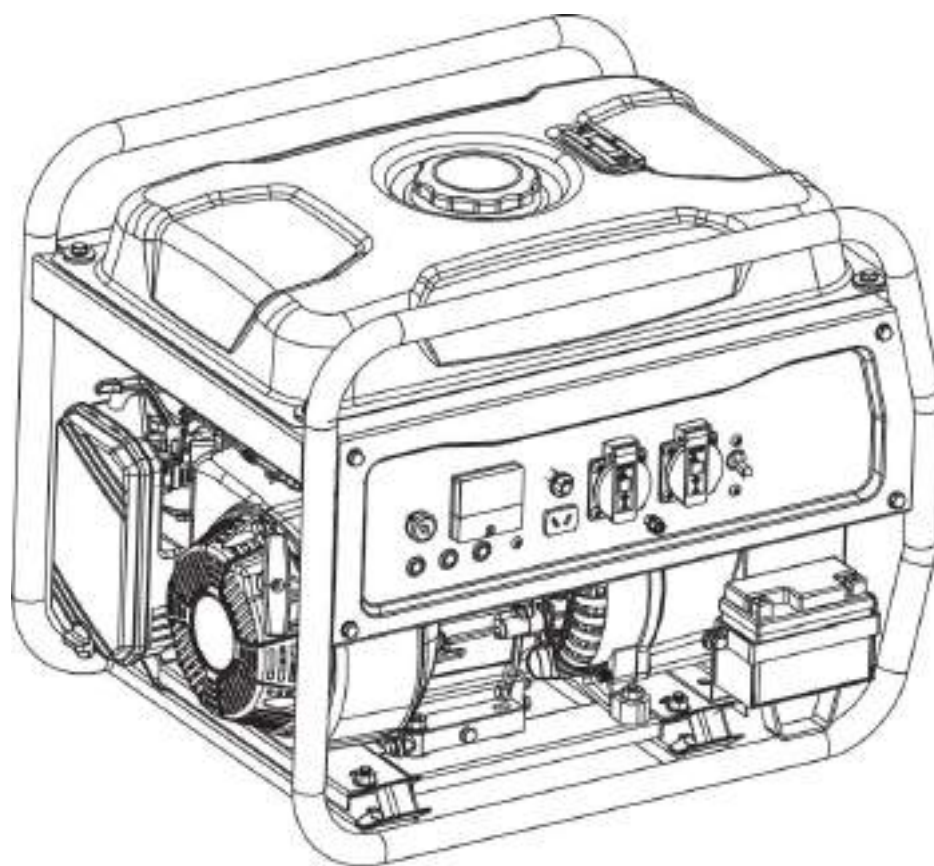

Уважаемый покупатель!

Благодарим за покупку продукции BRAIT®. В данном руководстве приведены правила эксплуатации генератора BRAIT®.

Перед началом работ внимательно прочтите руководство. Эксплуатируйте генератор в соответствии с правилами и с учетом требований безопасности, а также руководствуясь здравым смыслом.

Сохраните инструкцию, при необходимости Вы всегда можете обратиться к ней.

Линейка продукции BRAIT® постоянно расширяется новыми моделями.

Продукция BRAIT® отличается эргономичным дизайном, обеспечивающей удобство ее использования, продуманной конструкцией, высокой мощностью и производительностью.

В связи с изменениями в технических характеристиках содержание руководства может не полностью соответствовать приобретенному генератору. Производитель оставляет за собой право вносить изменения в конструкцию отдельных деталей без предварительного уведомления. Имейте это в виду, читая руководство по эксплуатации.

ПРЕДУПРЕЖДЕНИЕ ПО БЕЗОПАСНОСТИ

Это очень важно для вас и других людей, личной и имущественной безопасности, пожалуйста, обратите внимание на приведенные ниже знаки предупреждения и предостережения:

DENGEROUS

Это причинит страшный вред, если не следовать указаниям

warning

Это может причинить страшный вред, если не следовать указаниям.

caution

Это может причинить небольшой вред, если не следовать указаниям..

NOTE

Может повредить оборудование или другое имущество, если не следовать указаниям.

Дата изготовления может быть определена цифрами серийного номера, размещённого на изделии, и (или) может быть указана на упаковке изделия.

ОГЛАВЛЕНИЕ

1. Правила безопасности	1
2. Описание устройства и функции составных частей	4
1) Описание.....	4
2) Панель управления	5
3) Функция управления.....	5
4) Ручной стартер.....	6
3. Проверка перед использованием	8
1) Стандартная проверка	8
2) Проверка масла в двигателе	8
3) Проверка топлива	8
4) Проверка воздухоочистителя.....	8
4. Эксплуатация генераторной установки	9
1) Запуск двигателя	9
2) Управлять генератором	9
3) Выключить двигатель.....	10
5. Техническое обслуживание генераторной установки	11
1) Замена двигательного масла	12
2) Техническое обслуживание воздушного двигателя	12
3) Проверка свечи зажигания.....	13
6. Хранение и транспортировка	12
7. Устранение неисправностей устройства	15
1) Не включается.....	15
2) Нет выхода переменного/постоянного тока	15
8. Основные технические параметры	16
9. Ремонт.....	17
10. Гарантия	17

1. Правила безопасности

Для обеспечения безопасной эксплуатации генераторной установки убедитесь, что вы прочитали и поняли руководство по эксплуатации. Особое внимание следует обратить на основные моменты использования, перечисленные ниже. В противном случае это может привести к несчастным случаям с персоналом и повреждению оборудования. 

1) Обзор

Технические характеристики устройства соответствуют всем правилам техники безопасности. Неправильная эксплуатация или неправильное использование рабочей станции может привести к следующим опасностям:

- Устройство поставит под угрозу безопасность операторов и жизнь третьих лиц.
- Повреждение общественной или частной собственности.
- Влияние на эффективность работы устройства.

2) Обязанности владельца/оператора

- Ознакомиться с охраной труда и основными правилами.
- Ознакомиться с инструкциями по технике безопасности и предупреждениями и отчетливо представлять соответствующий сигнал.
- Проводить плановую проверку, чтобы обеспечить безопасность работы.

3) Обязанности оператора

- Соблюдать основные правила техники безопасности и иметь базовые знания об устройстве и работе.
- Прочитать предупреждение по технике безопасности, содержащееся в руководстве, и использовать его в соответствии с инструкциями.
- Подписать, чтобы подтвердить, что ознакомились с изложенным.

4) Избегайте поражения электрическим током от сетевого напряжения

- Риск поражения электрическим током очень высок, а поражение электрическим током опасно для жизни.
- Сильный ток генерирует магнитные поля и ослабляет работу электронного оборудования (например, кардиостимулятора), поэтому люди, использующие кардиостимулятор, должны использовать прибор для проверки магнитных полей поблизости, когда идут на рабочее место.
- Убедитесь, что все провода заземления хорошо подсоединены, не повреждены и имеют абсолютную изоляцию. Как только вы обнаружите это явление, вам следует заменить все ослабленные разъемы, иначе будет сожжена кабель.

- Главный источник питания и ответвленная цепь должны регулярно проверяться электриком, чтобы убедиться в исправности полупроводникового компонента.
- При разборке устройства необходимо убедиться, что устройство выключено, после чего можно снять запасные части.
- Если вам нужно отремонтировать устройство в рабочем состоянии, вы должны позволить другим людям на рабочем месте убедиться, что вы можете выключить устройство в экстренной ситуации.

5) Меры предосторожности

- В опасных условиях с возникновением искры или взрыва, при эксплуатации машины следует использовать специализированное место для сварки. Когда кран поднимает машину, убедитесь, что он находится ближе к правому краю, для подъема следует использовать канат.

6) Общие меры предосторожности

- Необходимо в любое время соблюдать руководство по эксплуатации.
- Все указания по технике безопасности и предупреждающие об опасности сигналы должны быть понятны.

7) Меры безопасности при установке устройства

- Устройство должно быть установлено ровно и вертикально на земле, иначе при падении устройство может травмировать людей.
- Используйте средства внутренней проверки и следите за чистотой рабочей среды.

8) Меры предосторожности для правильной работы сварочных генераторов

- Перед эксплуатацией устройства проверьте все защитные приспособления.
- После работы устройства не прикасайтесь к горячим частям в устройстве и убедитесь, что при работе с устройством люди не пострадают.
- Проверяйте устройство каждую неделю и проверяйте, нет ли повреждений снаружи устройства, а также проверяйте безопасность функционирования.

9) Проверка безопасности

- Техническое обслуживание деталей, плановое техническое обслуживание и завершённые испытания (срок службы внутренних компонентов не должен превышать шести месяцев) должны выполняться квалифицированным электриком.

10) Переоборудование генераторов

- Не переоборудуйте машину, установите датчики и снова запустите машину.
- Своевременно меняйте не специализированные запасные части.

11) **Запасные части и быстроизнашивающиеся детали**

- Используйте оригинальные запасные части и быстроизнашивающиеся детали.
- Если не уверены в безопасности деталей, при размещении заказа укажите название и соответствующий номер детали.

DANGEROUS

Не использовать в помещении



Не использовать во влажном месте



Не подключать к домашней сети напрямую

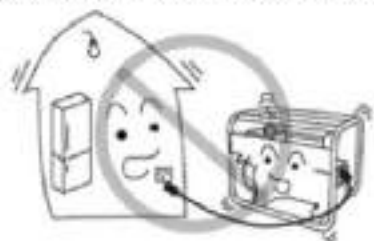

Пожалуйста, расположите горючее на расстоянии не менее 1 м.

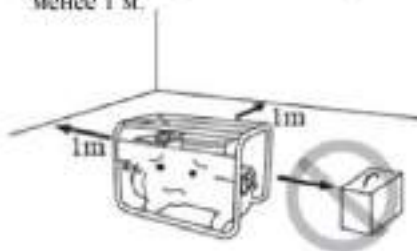

Не курить при заправке и не переполнять топливо



При заправке сначала остановите двигатель



ОПИСАНИЕ УСТРОЙСТВА И ФУНКЦИИ СОСТАВНЫХ ЧАСТЕЙ

2. Описание устройства и функции составных частей

1) Описание

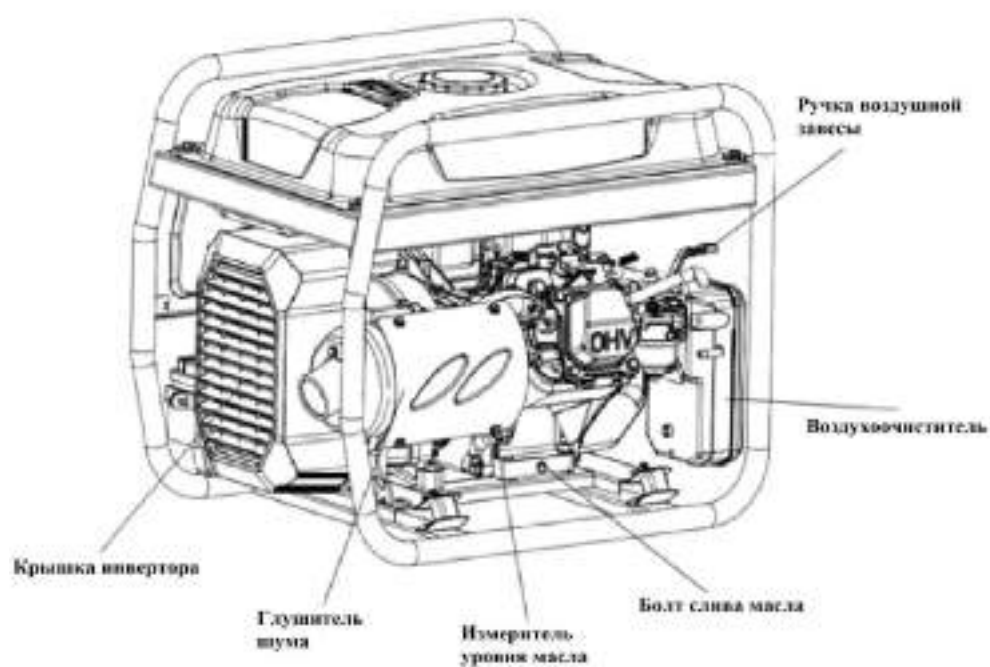
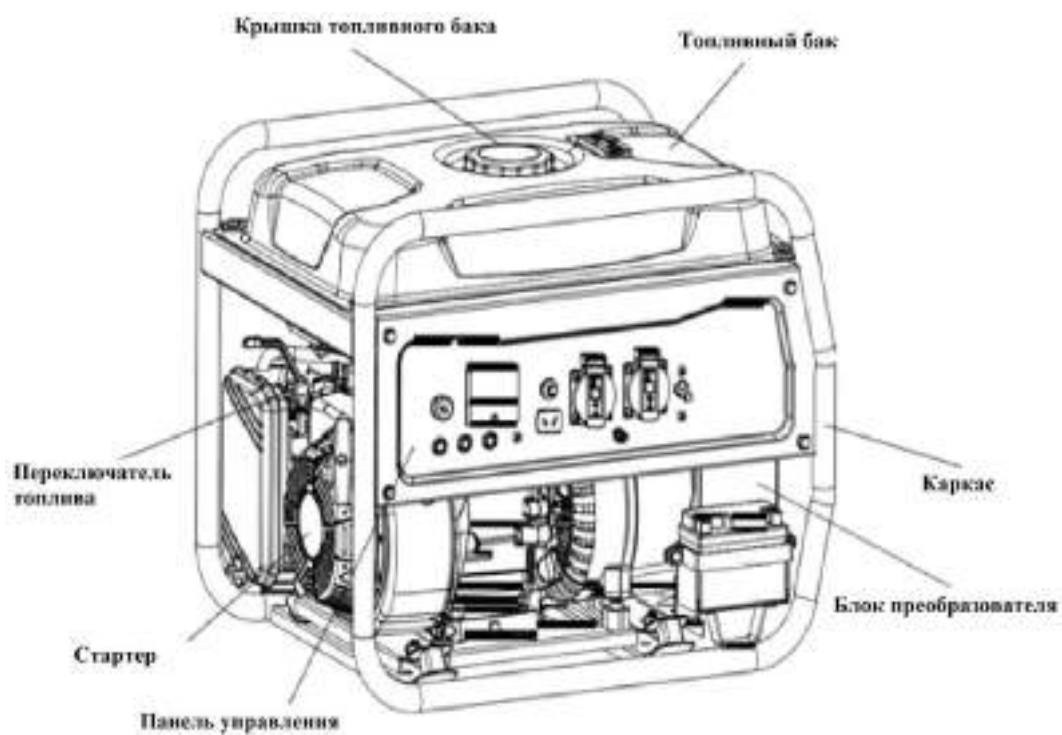

2) Панель управления

а. Модель BR3500iO

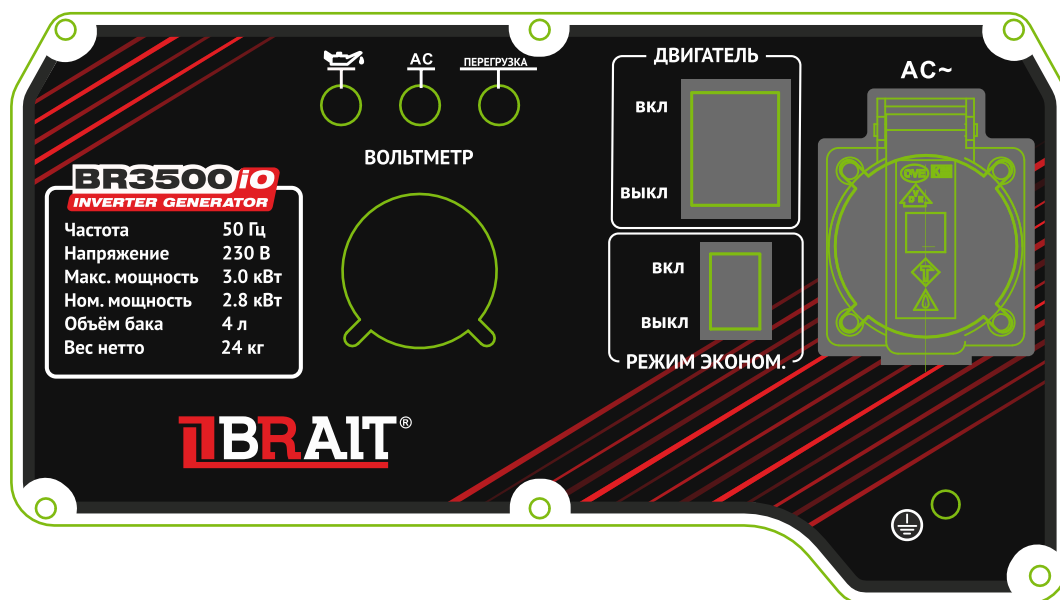

б. Модель BR4500EiO

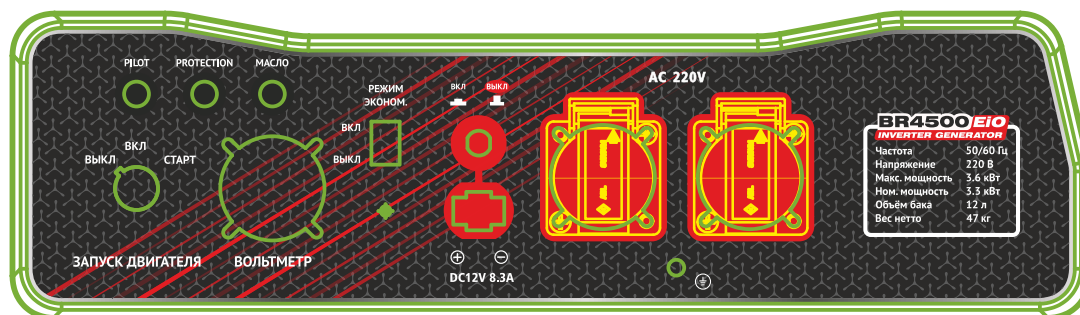

3) Функция управления

а. Переключатель стартера

- ① "OFF" : Цепь зажигания отключена. Двигатель не будет работать.
- ② "ON" : Цепь зажигания включена. Фиксатор включен. Двигатель может работать.
- ③ "START" : Цепь зажигания включена. Фиксатор включен. Двигатель может быть запущен.

б. Мультиметр

При нормальной работе мультиметр показывает: время частоты напряжения.

с. Сигнальная лампа масла

Когда уровень масла опускается ниже допустимого, загорается сигнальная лампа масла, а затем двигатель автоматически останавливается.

Если не долить масло, двигатель больше не запустится.

Совет: Если двигатель остановился или не запускается, поверните выключатель

двигателя в положение "ON", а затем потяните за стартер отдачи. Если предупреждающая лампочка масла мерцает в течение нескольких секунд, значит, моторного масла недостаточно. Добавьте масло и снова запустите двигатель.

d. Световой индикатор перегрузки (красный)

Индикатор перегрузки загорается при обнаружении перегрузки подключенного электрического устройства, перегреве блока управления инвертора или повышении выходного напряжения переменного тока. Тогда срабатывает защитный автомат переменного тока, прекращая выработку электроэнергии для защиты генератора и других подключенных электрических устройств, но двигатель не прекращает работу.

Когда загорится индикатор перегрузки и выработка электроэнергии прекратится, выполните следующие действия:

1. Выключите все подключенные электроприборы и остановите двигатель.
2. Уменьшите общую мощность подключенных электроприборов в пределах номинальной мощности.
3. Проверьте, нет ли засорения на входе охлаждающего воздуха и вокруг блока управления, если обнаружено засорение, удалите его.
4. После проверки перезапустите двигатель.

e. Контрольная лампа переменного тока (зеленая)

Контрольная лампа переменного тока загорается, когда двигатель запускается и вырабатывает энергию.

f. Протектор постоянного тока

Защита постоянного тока автоматически переключается в положение "OFF", когда работает электрический прибор, подключенный к генератору, и протекает ток выше нормы. Чтобы снова использовать это оборудование, включите протектор постоянного тока, нажав эту кнопку в положение "ON".

- ① "ON" постоянный ток выводится.
- ② "OFF" постоянный ток не выводится.

NOTICE Если защитный автомат постоянного тока отключается, снизьте нагрузку подключенного электроприбора ниже указанной номинальной мощности генератора. Если защитный автомат постоянного тока снова отключится, немедленно прекратите использование устройства и обратитесь к франчайзинговому дилеру.

g. Клемма заземления (земля)

Клемма заземления (земля) соединяет линию заземления для предотвращения поражения электрическим током. Если электрический прибор заземлен, генератор всегда должен быть заземлен.

4) Ручной стартер

Attention Потянув за ручку стартера, запустите коленчатый вал двигателя, чтобы запустить двигатель. Не отбрасывайте рукоятку резко при работающем двигателе, просто слегка отпустите ее назад.

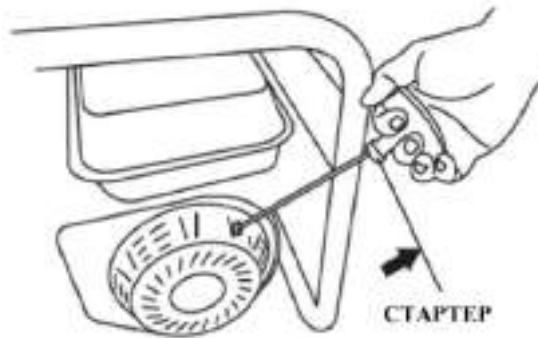

3. Проверка перед использованием

1) Стандартная проверка

- Проверьте масляный фильтр, чтобы узнать, есть ли утечка бензина или нет
- Проверьте генератор, чтобы убедиться в отсутствии обрыва провода.
- Проверьте масло

2) Проверка масла в двигателе

Attention Установите двигатель на горизонтальную площадку перед запуском или остановкой, затем проверьте масло.

- ① Выньте измеритель уровня масла из маслозаборника и очистите его. Затем снова вставьте его во входное отверстие, не закручивайте, просто проверьте уровень масла.
- ② Если уровень масла слишком низкий, добавьте больше рекомендуемого масла до



максимального уровня. После заливки масла не забудьте закрутить измеритель уровня масла. Если уровень масла ниже предельного уровня, система защиты масла остановит двигатель. Поэтому, чтобы избежать этой проблемы, пожалуйста, проверяйте уровень масла перед каждым запуском.

3) Проверка топлива

Остановите двигатель, пока он не остынет, и откройте крышку топливного бака, затем проверьте уровень топлива. Если уровень топлива слишком низкий, пожалуйста, долейте топливо. После заливки топлива не забудьте закрутить крышку топливного бака.

Attention При заправке топлива уровень масла не должен быть выше максимального предела.



Рекомендуемый неэтилированный бензин: октановое число должно быть больше, чем #93. Не используйте несвежий и загрязненный бензин **Attention** или бензин, смешанный с маслом. Избегайте попадания пыли или воды в топливо

4) Проверка воздухоочистителя

Снимите крышку воздухоочистителя и проверьте воздушный фильтр. Если фильтр загрязнен, пожалуйста, очистите его. Если фильтр сломан, замените его на новый.

ЭКСПЛУАТАЦИЯ ГЕНЕРАТОРНОЙ УСТАНОВКИ

4. Эксплуатация генераторной установки

1) Запуск двигателя

- ① Снимите весь груз с розетки
- ② Поверните топливный клапан в положение- ON
- ③ Установите выключатель переменного тока в положение "OFF"
- ④ Установите ручку дроссельной заслонки в положение "OFF" **Attention** , когда бензиновый двигатель горячий, не выключайте дроссельную заслонку
- ⑤ Запустите двигатель

С катушечным стартером:

Потяните стартер до появления сопротивления, а затем потяните сильнее на высокой скорости. Когда машина прогреется, включите дроссельную заслонку.

С электрическим стартером:

Поверните переключатель двигателя в положение START и удерживайте его в течение 5 секунд или пока двигатель не запустится.

2) Управлять генератором

- ① Если вы используете генератор в качестве резервного питания для семьи, **CAUTION** пожалуйста, попросите профессионального работника подключить его. После подключения к сети нагрузочного устройства, пожалуйста, проверьте безопасность электрического провода. При неправильном подключении устройство может легко повредиться или сгореть.

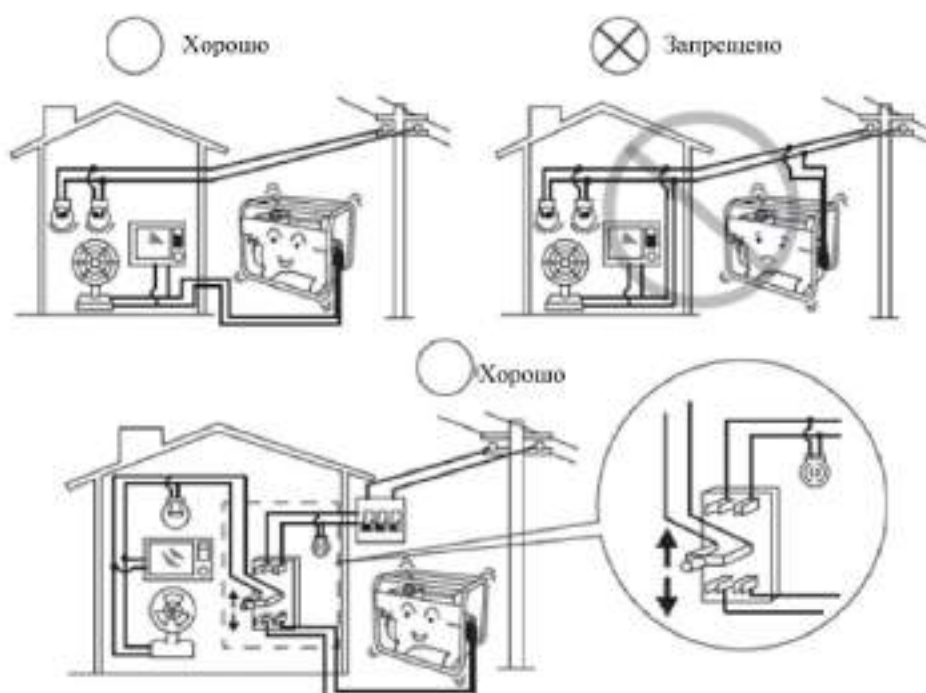

② Использование независимой электроэнергии



Перед запуском генератора необходимо убедиться: сумма мощностей нагрузки не может превышать номинальную мощность генератора.

Перегрузка сократит срок службы генератора. Если генератор подключается к нескольким электрооборудованиям, обратите внимание: все виды оборудования должны подключаться по порядку, сначала подключается самый большой ток, затем можно подключить самый низкий ток.

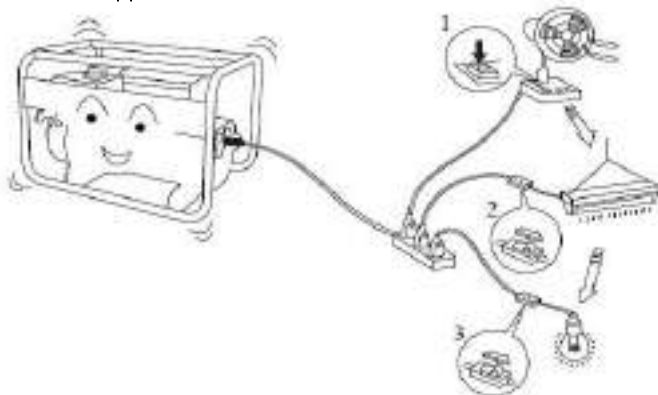

Как правило, это вызывает большой ток при запуске генератора. Вот некоторая информация для справки

Вид	Ватт		Типичные устройства	Пример		
	Запуск	Допустимый		Устройства	Запуск	Допустимый
<ul style="list-style-type: none"> ● Лампочка ● Нагреватель 	X1	X1	Лампочка Телевизор	Лампочка 100W	100W	100W
<ul style="list-style-type: none"> ● флюоресцентная лампа 	X2	X1.5	флюоресцентная лампа	40W флюоресцентная лампа	80W	60W
<ul style="list-style-type: none"> ● Установка с приводом от двигателя 	X3~5	X2	Холодильник вентилятор	Холодильник 150W	450~750 W	300W

3) Остановка двигателя

① Переведите автоматический выключатель переменного тока в положение OFF. Отсоедините кабели зарядки батареи постоянного тока.

② Выключите переключатель двигателя

③ Выключите переключатель подачи топлива



Чтобы остановить двигатель в чрезвычайной ситуации, переведите выключатель двигателя в положение OFF

ТЕХНИЧЕСКОЕ ОБСЛУЖИВАНИЕ ГЕНЕРАТОРНОЙ УСТАНОВКИ

5. Техническое обслуживание генераторной установки

Правильное техническое обслуживание необходимо для безопасной, экономичной и бесперебойной работы. Это также поможет уменьшить загрязнение воздуха.



Выхлопной газ содержит ядовитый угарный газ, выключите двигатель перед выполнением любого технического обслуживания, если двигатель должен работать, убедитесь, что помещение хорошо проветривается. Периодическое обслуживание и регулировка необходимы для поддержания генератора в хорошем рабочем состоянии.

Выполняйте обслуживание и осмотр с интервалами, указанными в графике технического обслуживания, приведенном ниже.

ПЕРИОД РЕГУЛЯРНОГО ОБСЛУЖИВАНИЯ		Каждое исполь- зование	Первый месяц или 20 часов	Каждые 3 месяца или 50 часов.	Каждые 6 месяцев или 100 часов.	Каждый год или 300 часов
Масло двигателя	Уровень проверки	○				
	Замена		○		○	
Очиститель воздуха	Проверка	○				
	Чистка			○(1)		
	Замена					○
Свеча зажигания	Проверка.				○	Замена
Очиститель клапанов	Проверка и регулировка					○(2)
Головка цилиндра	Чистка	Каждые 300 часов (2)				
Топливный бак и сетчатый фильтр	Чистка	Каждые 2 года (2)				
Топливопровод	Проверка	Каждые 2 года (2)				

- (1) При использовании в пыльных помещениях обслуживайте чаще.
- (2) Эти элементы должны обслуживаться дилерами Iutian.
- Для частого использования, длительное время работы для определения правильных интервалов технического обслуживания.



Неадекватное техническое обслуживание или неустранение проблемы до начала эксплуатации может привести к неисправности, в результате которой вы можете получить травму или погибнуть. Всегда следуйте рекомендациям и графикам осмотра и технического обслуживания, приведенным в данном руководстве пользователя.

6. Хранение и транспортировка

1) Замена двигательного масла

Выпускайте масло после прогрева оборудования. Это может гарантировать, что масло будет вытекать четко и быстро.

- ① Снимите измеритель уровня масла, открутите масляный болт и выпустите масло;
- ② Установите масляный болт и крепко закрутите его;
- ③ Вставьте масло и проверьте уровень масла; Объем масла: 0,6 л.



DANGEROUS

лгое и частое соприкосновение с маслом может привести к раку кожи. Хотя это не является неизбежным, мы все же советуем очищать кожу водой с мылом, если она соприкасается с маслом.

Д
о

Пожалуйста, обращайтесь с отработанным маслом правильно. Мы настоятельно рекомендуем поместить отработанное масло в герметичный контейнер и отправить в местный сервисный центр или центр переработки.

Обратите внимание, что отработанное масло не следует выбрасывать в мусорное ведро или выливать на пол.

2) Обслуживание воздушного фильтра

Загрязнение воздушного фильтра влияет на поток воздуха, поступающего в фильтр. Чтобы предотвратить проблемы с карбюратором, воздушный фильтр необходимо обслуживать. В пыльной среде обслуживание следует проводить чаще.



Использование бензина или легковоспламеняющегося растворителя может привести к пожару или взрыву. Пожалуйста, используйте мыльный раствор или невоспламеняющийся растворитель

NOTE

Не запускайте генератор без установленного воздушного фильтра, иначе двигатель будет очень быстро изнашиваться.

- ① Снимите гайку крышки воздушного фильтра, откройте крышку воздушного фильтра. Проверьте элемент воздушного фильтра и убедитесь, что он чистый.
- ② Если поролоновый элемент загрязнен, очистите его. Очистите его в горячей воде с моющим средством или в негорючем растворителе и высушите. Если бумажный элемент загрязнен, пожалуйста, несколько раз ударьте по фильтру и продуйте его из внутренней части сжатым воздухом (ниже 200КПа). Не чистите элемент щеткой. Это приведет к блокировке отверстия для продувки.
- ③ Если элемент воздушного фильтра сломан, пожалуйста, замените его.
- ④ Установите элемент и крышку воздушного фильтра на место.

3) Проверка свечи зажигания

Рекомендуемая модель свечи зажигания: F7RTC, F7TC

- ① Выньте колпачок свечи зажигания.
 - ② Очистите нижнюю часть свечи зажигания
 - ③ Разгрузите свечу зажигания с помощью гильзы
 - ④ Проверьте изолятор свечи зажигания, если он сломан, пожалуйста, обновите его.
 - ⑤ Измерьте зазор с помощью щупа, отрегулируйте зазор с помощью ганфа.
- Зазор должен составлять 0,7-0,8 мм

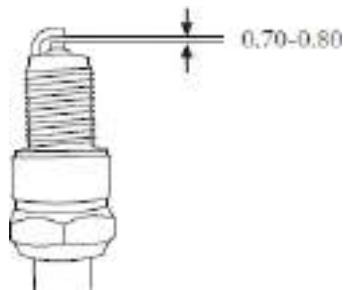

- ⑥ Проверьте, исправна или нет шайба свечи зажигания.
- ⑦ Рix свечу зажигания и закрутите ее втулкой, нажмите на шайбу, затем закрутите колпачок свечи зажигания.

При транспортировке генератора, выключите переключатель двигателя и топливный клапан. Держите генератор на уровне, чтобы не допустить пролива топлива. Пары топлива или пролитое топливо могут воспламениться.

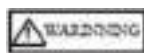

Контакт с горячим двигателем или выхлопной системой может привести к серьезным ожогам или пожару. Дайте двигателю остыть перед транспортировкой или хранением генератора.

Соблюдайте осторожность, чтобы не уронить и не ударить генератор при транспортировке. Не ставьте на генератор тяжелые предметы.

Перед длительным хранением устройства:

- Убедитесь, что в месте хранения нет избыточной влажности и пыли.
- Проведите обслуживание в соответствии с приведенной ниже таблицей

ВРЕМЯ ХРАНЕНИЯ	РЕКОМЕНДУЕМАЯ ПРОЦЕДУРА ОБСЛУЖИВАНИЯ ДЛЯ ПРЕДОТВРАЩЕНИЯ ЗАТРУДНЕННОГО ЗАПУСКА
Менее 1 месяца От 1 до 2 месяцев	Подготовка не требуется Залейте свежий бензин и добавьте кондиционер для бензина
от 2 месяцев до 1 года	Залейте свежий бензин и добавьте бензиновый кондиционер Слейте воду из поплавкового стакана карбюратора Слейте осадок из топливного бака
1 год или более	Залейте свежий бензин и добавьте бензиновый кондиционер*. Слейте воду из поплавковой чаши карбюратора Слейте осадок из топливного* бака Выверните свечу зажигания. Залейте столовую ложку моторного масла в цилиндр. Медленно проверните двигатель с помощью тягового троса, чтобы распределить масло. Переустановите свечу зажигания
*Используйте бензиновые кондиционеры, предназначенные для продления срока хранения. Обратитесь к официальному дилеру генератора для получения рекомендаций по кондиционерам	

①. Слейте воду из карбюратора, ослабив сливной винт. Слейте бензин в подходящую емкость. Бензин чрезвычайно огнеопасен и при определенных условиях взрывоопасен. Выполняйте эту работу в хорошо проветриваемом месте с остановленным двигателем. Не курите и не допускайте наличия пламени или искр во время выполнения этой процедуры.

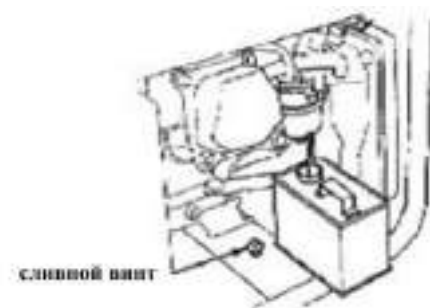

- ②. Замените двигательное масло.
- ③. Выверните свечу зажигания и залейте в цилиндр примерно столовую ложку чистого моторного масла. Прокрутите двигатель на несколько оборотов, чтобы распределить масло, затем установите на место свечу зажигания.
- ④. Медленно потяните рукоятку стартера, пока не почувствуете сопротивление. В этот момент поршень поднимается на такт сжатия, а впускные и выпускные клапаны закрыты. Хранение ангины в таком положении поможет защитить ее от внутренней коррозии.

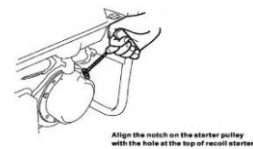

УСТРАНЕНИЕ НЕИСПРАВНОСТЕЙ УСТРОЙСТВА

7. Устранение неисправностей устройства

1) Не включается



2) Нет выхода переменного/постоянного тока

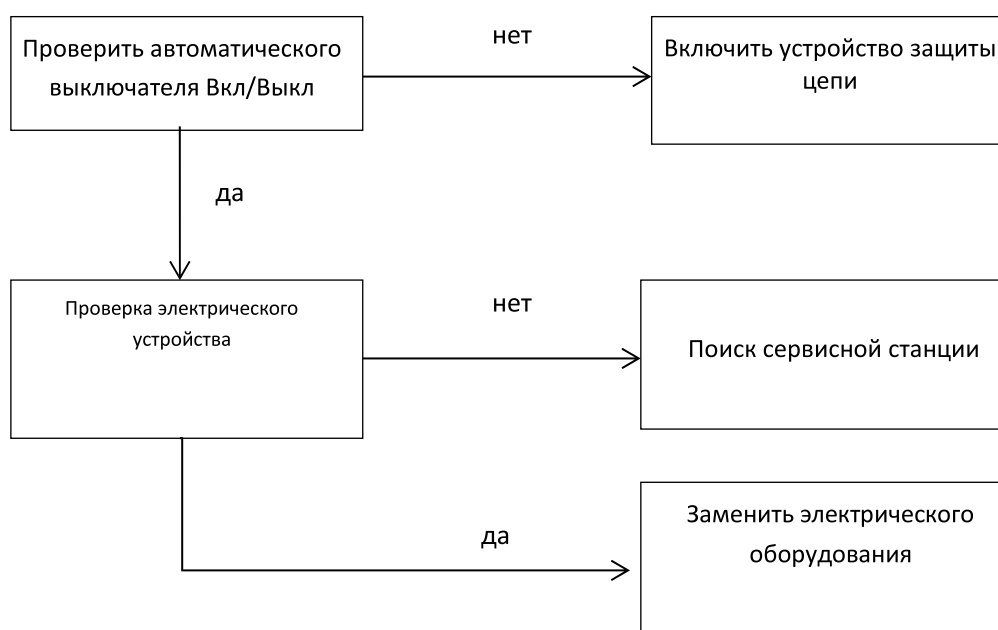

ОСНОВНЫЕ ТЕХНИЧЕСКИЕ ПАРАМЕТРЫ

8. Основные технические параметры

№ Модели		BR4500EiO	BR3500iO
Генератор	Тип	Инвертор	Инвертор
	Номинальная частота (Гц)	50Hz/60Гц	50Hz/60Гц
	Номинальное выходное напряжение (V)	230 ± 2%	230 ± 2%
	Номинальная мощность (квт)	3.0	2.8
	Макс. Мощность (квт)	3.6	3.0
	Коэффициент мощности	1.0	1.0
	Качество выходного сигнала переменного тока	ISO8528 G2	ISO8528 G2
	Суммарный коэффициент нелинейных искажений не более/%	≤ 2	≤ 5
	Шум	≤72Дц(А)	≤72Дц(А)
	Выход постоянного тока/В-А	12-8.3	-
	Защита от перегрузки	DC	Защита без предохранителя
AC		Перегрузка преобразователя частоты программа защиты от перегрузки по току	Перегрузка преобразователя частоты программа защиты от перегрузки по току
Двигатель	Вид двигателя	Одноцилиндровый, 4-тактный Принудительное охлаждение, двигатель с верхним расположением клапанов	Одноцилиндровый, 4-тактный Принудительное охлаждение, двигатель с верхним расположением клапанов
	Рабочий объем/куб. См	212сс	208сс
	Тип топлива	Неэтилированный бензин	Неэтилированный бензин
	Объем топлива/л	12 л	8 л
	Емкость масла/л	0.6 л	0.6 л
	Искра Модель №	F7RTC/F7TC	F6RTC
Вес нетто (кг)/ упаковка Размер (мм)		595X445X505	463X355X410

РЕМОНТ

Ремонтировать инструмент должен специалист. Используйте запасные детали и части рекомендованные производителем.

ГАРАНТИЯ

Гарантийный срок эксплуатации составляет 12 месяцев со дня продажи розничной сетью. Если изделие, предназначенное для бытовых (непрофессиональных) нужд эксплуатировалось в коммерческих целях (профессионально), срок гарантии составляет один месяц со дня продажи.

В течение гарантийного срока эксплуатации владелец имеет право на бесплатное устранение дефектов, возникших по вине завода-изготовителя и при предъявлении правильно оформленного гарантийного талона. Упаковку сохранять до конца гарантии.

Гарантия не распространяется на имеющиеся дефекты, вызванные эксплуатацией изделия с нарушением требований данного руководства, а также:

- при отсутствии гарантийного талона, при наличии исправлений в гарантийном талоне;
- если не разборчив или изменен заводской номер инструмента, номер инструмента не соответствует номеру, указанному в гарантийном талоне; при истечении срока гарантии;
- при попытках самостоятельного вскрытия или ремонта инструмента вне гарантийного сервисного центра;
- при использовании инструмента с нарушением инструкции по эксплуатации или не по назначению;
- при использовании не оригинальных, некачественных или неисправных расходных материалов;
- при механических повреждениях корпуса, попадании инородных предметов внутрь инструмента, а также при повреждениях, наступивших в результате неправильного хранения (коррозия металлических частей), небрежном и плохом уходе;
- при естественном износе изделия и его комплектующих;
- при задирах поршня и цилиндра, что свидетельствует:
 - о перегреве инструмента;
 - о не правильном приготовлении топливной смеси.

Гарантия не распространяется на расходные части изделия: фрезы, воздушный фильтр, элементы крепления инструмента и прочие винтовые соединения (шпильки, винты, гайки, болты и т.д.), детали механизма стартера, свечи зажигания, ремни, сальники, фрикционные кольца, тросики управления, фильтры, крышки бачков, муфта и барабан сцепления. Во время эксплуатации агрегата по причине открутившихся болтов, гаек, шпилек и других резьбовых соединений, что привело к поломке агрегата (двигателя, редуктора, коробки передач) или иных навесных частей - гарантия не распространяется.

Инструкции, указанные в данном руководстве, не относятся к абсолютно всем ситуациям, которые могут возникнуть. Оператор должен осознавать, что контроль над практической эксплуатацией и соблюдение всех предосторожностей входит в его непосредственные обязанности.

С условиями гарантии ознакомлен.

Претензий к комплектации и внешнему виду не имею.

Покупатель _____

Телефон центрального сервисного центра: +7 (342) 214-52-12

www.fdbrait.ru

Изготовитель: LUTIAN MACHINERY CO.,LTD

Адрес изготовителя: No.1 Lutian Road, Hengjie, Luqiao, Taizhou, Китай

Телефон: 0086-576-82645268

Корешок талона №1
на гарантийный ремонт

Исполнитель _____ (подпись)
Изыят: _____ " _____ 201__ г. (ФИО)
[Модель: _____]

ДЕЙСТВИТЕЛЕН ПРИ ЗАПОЛНЕНИИ

ТАЛОН №1

на гарантийный ремонт

(Модель: _____)

Серийный номер _____

Представитель ОТК _____
(подпись, штамп)

Заполняет торговая организация

Продан _____
(наименование и адрес предприятия)

Дата продажи _____ М.П.

Продавец _____ / _____
(подпись) (ФИО)

Корешок талона №2
на гарантийный ремонт

Исполнитель _____ (подпись)
Изыят: _____ " _____ 201__ г. (ФИО)
[Модель: _____]

ДЕЙСТВИТЕЛЕН ПРИ ЗАПОЛНЕНИИ

ТАЛОН №2

на гарантийный ремонт

(Модель: _____)

Серийный номер _____

Представитель ОТК _____
(подпись, штамп)

Заполняет торговая организация

Продан _____
(наименование и адрес предприятия)

Дата продажи _____ М.П.

Продавец _____ / _____
(подпись) (ФИО)

Заполняет ремонтное предприятие

_____ (наименование и подпись предприятия)

Исполнитель _____ / _____ /
(подпись) (ФИО)

Владелец _____

_____ / _____ /
(подпись) (ФИО)

Дата ремонта _____ М.П.

Утверждаю _____
(Должность, подпись, ФИО руководителя ремонтного предприятия)

Заполняет ремонтное предприятие

_____ (наименование и подпись предприятия)

Исполнитель _____ / _____ /
(подпись) (ФИО)

Владелец _____

_____ / _____ /
(подпись) (ФИО)

Дата ремонта _____ М.П.

Утверждаю _____
(Должность, подпись, ФИО руководителя ремонтного предприятия)

IBRAIT[®]

