

**СЕРИЯ SUREGRIP A-LW**  
ДЛЯ MIG/MAG СВАРКИ



**Сварочные горелки для профессионалов**

## Умный подход

Коллектив Parker Torchology - это компетентные специалисты, которые всегда готовы идти вперёд и совершенствовать уже сделанное. Мы хотим, чтобы горелки Parker стали лучшими в мире. Мы ожидаем большего от наших продуктов, поэтому требуем по максимуму от себя.

Наш девиз: **Инновации, Технологии, Результат.**



Дизайн и передовые инженерные технологии - во главе всего, что мы делаем.

В каждой созданной нами горелке - бесконечное стремление к совершенству.

## Наши преимущества

Мы всегда готовы предложить продукцию отличного качества для решения ваших задач. Мы создаём передовые и инновационные продукты для того, чтобы вы могли выбрать для себя самое лучшее.





### **Продукция**

Высокоточное производственное проектирование, новейшие технологии и оборудование в сочетании с пристальным вниманием к мельчайшим деталям гарантируют качество каждой горелки Parker Torchology.

### **Тестирование, тестирование, тестирование**

Для создания нового продукта требуется терпение. Это намного больше, чем просто идея.

Процесс разработки цикличен: за один раз изменяется только один параметр, и это повторяется снова и снова.

Мы создаём бесконечное множество прототипов и тестовых образцов, а это месяцы упорного труда. Каждая новая горелка проходит не менее 88 различных типов испытаний, в процессе которых проверяется каждая деталь. И только после получения хороших результатов на всех этапах последняя версия горелки готова к выходу на рынок.

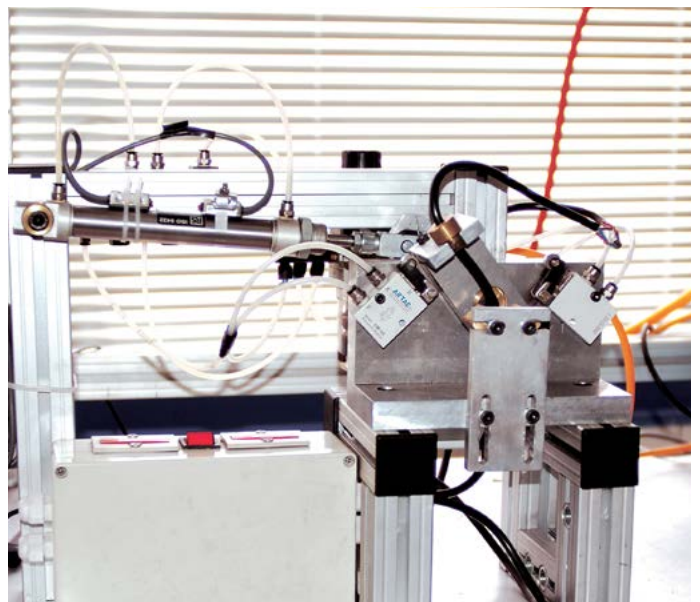

## Партнёры

Наши покупатели и бизнес-партнёры играют важнейшую роль в нашем развитии. Мы всегда открыты для обратной связи как от конечных потребителей и дистрибьюторов, так и от научных учреждений. Как результат - соответствующая сильная позиция на мировом рынке, экономический рост и широкие возможности для плодотворного сотрудничества.



## Светлое будущее

Технологии не стоят на месте. И мы постоянно совершенствуемся ради того, чтобы предложить нашим покупателям лучшие решения.

Наша целеустремлённость, чёткая стратегия развития и страсть к инновациям делают бренд Parker Torchology синонимом качества и передовых технологий.

**Горелки - наша тема для разговора**

## Содержание

Особенности горелок серии Suregrip A-LW 6

Горелки Suregrip A-LW и их технические характеристики 8

---

### Горелки

Suregrip A-LW SGA-LW155A 9

Suregrip A-LW SGA-LW255A 10

Suregrip A-LW SGA-LW305A 11

Suregrip A-LW SGA-LW355A 12

Suregrip A-LW SGA-LW455A 13

---

### Расходные части

Сопла 14

Контактные наконечники 14

Вставки под наконечник 16

Подающие каналы 17

---

Детали разъемов 21

**Воздушное  
охлаждение**

# Серия горелок Suregrip A-LW для Mig/Mag сварки

## Особенности горелок с воздушным охлаждением

Серия горелок Suregrip A-LW с навинчивающимся соплом и инновационным облегчённым сварочным кабелем.

## Воздушное охлаждение

## Сварочные горелки для профессионалов



### Качественные расходные части

Все расходные части произведены по чертежам на высококачественном оборудовании, что гарантирует надёжность, долговечность и превосходный результат.

- Контактные наконечники изготовлены из высококачественных медных сплавов.
- Изолированное навинчивающееся сопло.

### Эргономика для максимального комфорта сварщика

Каждая деталь продумана для удобства работы во всех пространственных положениях.

- Рукоятка без винтов, с прорезиненными вставками для удобства захвата и манипулирования.
- Рукоятка в случае необходимости разбирается за 5 секунд.
- Шаровое соединение позволяет производить манипуляции в процессе сварки независимо от кабеля.
- Все суппорты кабелей обеспечивают гибкость шлангового пакета и в то же время плавность подачи проволоки.

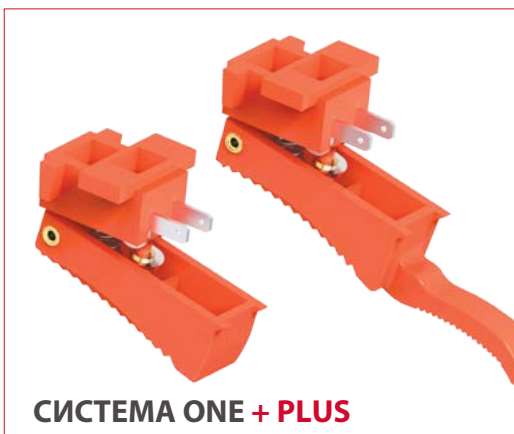

**СИСТЕМА ONE + PLUS**

### "Включай и работай"

Система One + Plus system

- "Включай и работай" - возможность замены кнопки за пару секунд.
- Стандартная и удлиненная кнопки.
- Микросвитч - лучшее решение для частых повторяющихся нажатий на кнопку для включения и выключения горелки.
- Надёжная защита от пыли и других загрязнений.

В соответствии с мировыми стандартами качества

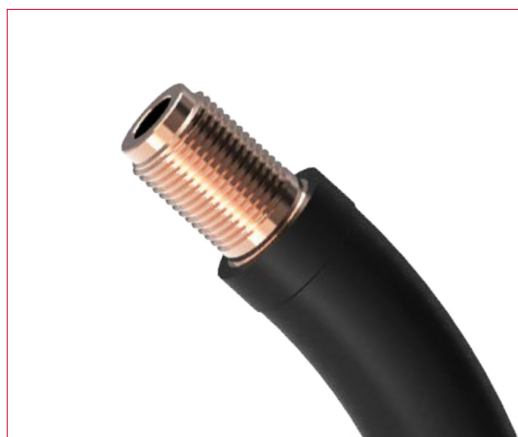

## Гусаки

С увеличенным сроком эксплуатации

- Специальное полимерное покрытие гусака.
- Защитное кольцо из алюминия между соплом и гусаком предотвращает попадание пыли и грязи.

## Гибкость и износостойкость при минимальном весе

Duraflex Ultralite

- Сварочный кабель Duraflex Ultralite на 30-40% легче стандартного при тех же эксплуатационных характеристиках (пожаробезопасность, устойчивость к тепловому воздействию и истиранию).

Легче на 30-40%



## Простота обслуживания

Функциональность и ремонтпригодность

- Корпус разъёма закрепляется без винтов. Инструменты не требуются!
- Улучшенное уплотнение разъёма во избежание малейших утечек защитного газа.
- Надёжные подпружиненные контакты.

Оптимальный выбор сварочных горелок!





Модель	SGA-LW155A	SGA-LW255A	SGA-LW305A	SGA-LW355A	SGA-LW455A
<b>Технические характеристики</b>					
Охлаждение:	Воздушное	Воздушное	Воздушное	Воздушное	Воздушное
Ток: CO <sub>2</sub>	240А 190А	270А 240А	315А 270А	350А 300А	400А
Ток: газовая смесь	220А 170А	240А 210А	300А 240А	320А 270А	340А
Рабочий цикл (ПВ):	35% 60%	35% 60%	35% 60%	35% 60%	60%
Диаметр проволоки:	0,6-1,0	0,8-1,2	0,8-1,2	1,0-1,6	1,0-2,4

<b>Артикулы для заказа</b>	<b>3м</b>	SGA-LW155-30ER	SGA-LW255-30ER	SGA-LW305-30ER	SGA-LW355-30ER	SGA-LW455-30ER
	<b>4м</b>	SGA-LW155-40ER	SGA-LW255-40ER	SGA-LW305-40ER	SGA-LW355-40ER	SGA-LW455-40ER
	<b>5м</b>	SGA-LW155-50ER	SGA-LW255-50ER	SGA-LW305-50ER	SGA-LW355-50ER	SGA-LW455-50ER



# Горелка Suregrip SGA-LW155A для Mig/Mag сварки

Параметры: 240A CO<sub>2</sub>, 220A газовая смесь, EN60974-7, ПВ 35%, d=0,6-1,0мм

190A CO<sub>2</sub>, 170A газовая смесь, EN60974-7, ПВ 60%, d=0,6-1,0мм

Воздушное охлаждение

**PARKER**  
TORCHLOGY  
SMART TORCH SOLUTIONS

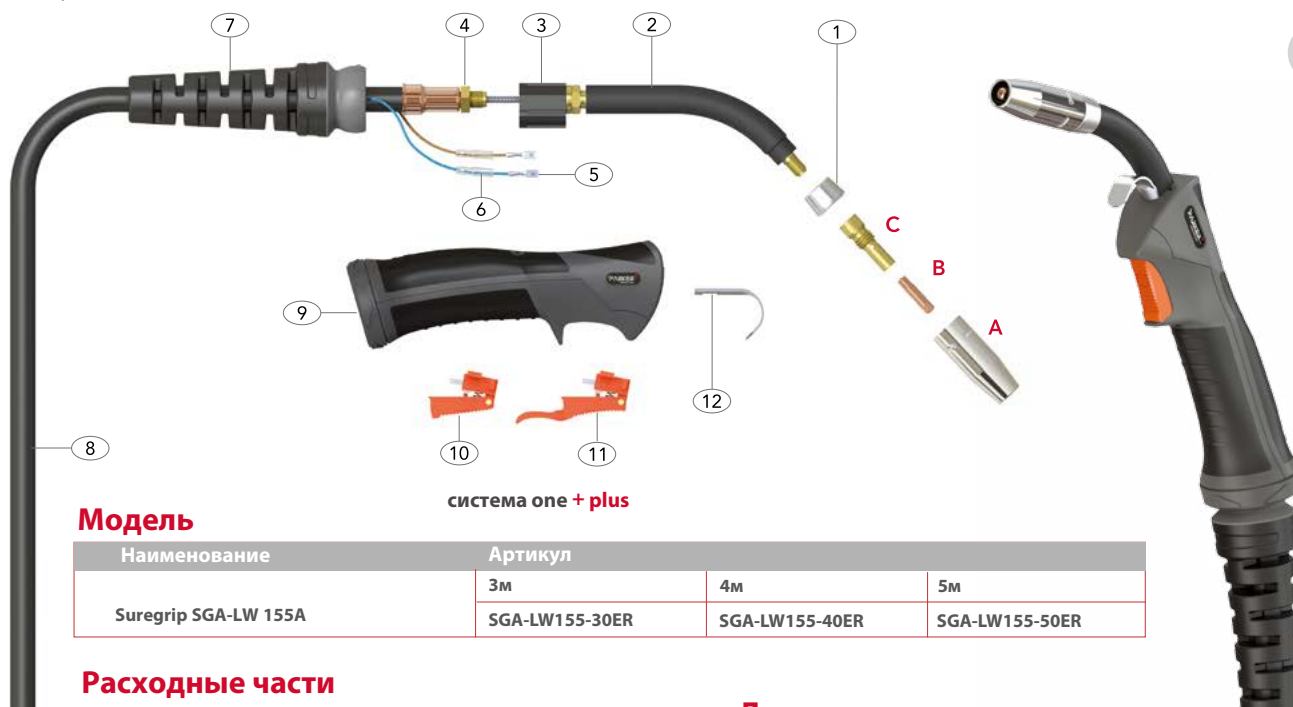

система one + plus

## Модель

Наименование	Артикул		
	3м	4м	5м
Suregrip SGA-LW 155A	SGA-LW155-30ER	SGA-LW155-40ER	SGA-LW155-50ER

## Расходные части

### A Сопла

Артикул	Наименование	Диаметр	Длина	Стенка	Материал
PA1530	Коническое	12.0	52.0мм	1.50мм	Cu+Cr
*PA1530L	Коническое удлин.	12.0	54.0мм	1.50мм	Cu+Cr

### B Контактные наконечники

Артикул	Наименование	Материал	Диаметр	
			мм	дюймы
PB1527-06	Наконечник 25мм	Cu	0.6	0.023"
*PB1527-08	Наконечник 25мм	Cu	0.8	0.030"
PB1527-10	Наконечник 25мм	Cu	1.0	0.040"
PB1527-08A*	Наконечник 25мм	Cu	0.8	0.030"
PB1527-10A*	Наконечник 25мм	Cu	1.0	0.040"

### C Вставки под наконечник

Артикул	Наименование	Материал
*PA1506	Вставка M6 35мм	Латунь

### D Подающие каналы (в синей оплётке)

Артикул	Наименование	Длина	Диаметр	
			мм	дюймы
*PB1535-30	Стальная спираль 3м	3.4м	0.6-0.9	
*PB1535-40	Стальная спираль 4м	4.4м	0.6-0.9	
*PB1535-50	Стальная спираль 5м	5.4м	0.6-0.9	

\*A - для алюминиевой проволоки

\*Стандартная комплектация

Больше информации в разделах:

\*Расходные части стр. 9-15

## Детали

Артикул	Наименование
1	PA1552 Защитное кольцо
2	PA1551 Гусак
3	PG1515 Промежуточный корпус
4	PB1505 Гайка
5	PB1521 Кабельный наконечник
6	PB1521-C Изоляция кабельного наконечника
7	PG8015 Суппорт кабеля
8	PLW155-30 Сварочный кабель 3м
	PLW155-40 Сварочный кабель 4м
	PLW155-50 Сварочный кабель 5м
9	SGB2514 Рукоятка в сборе с гайкой
10	DGB2516 Стандартная кнопка
11	DGB2516L Удлиненная кнопка
12	PB2517 Крюк

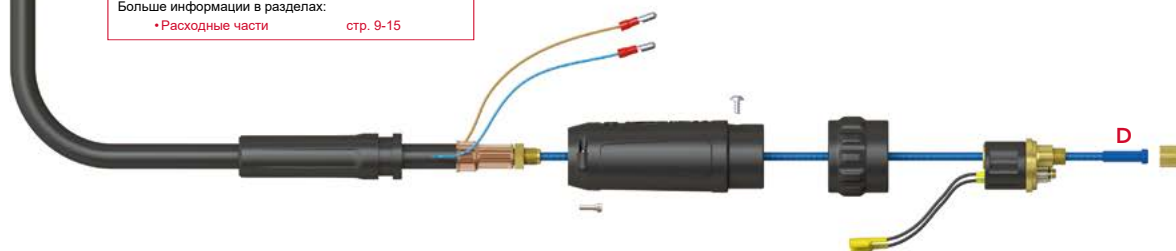

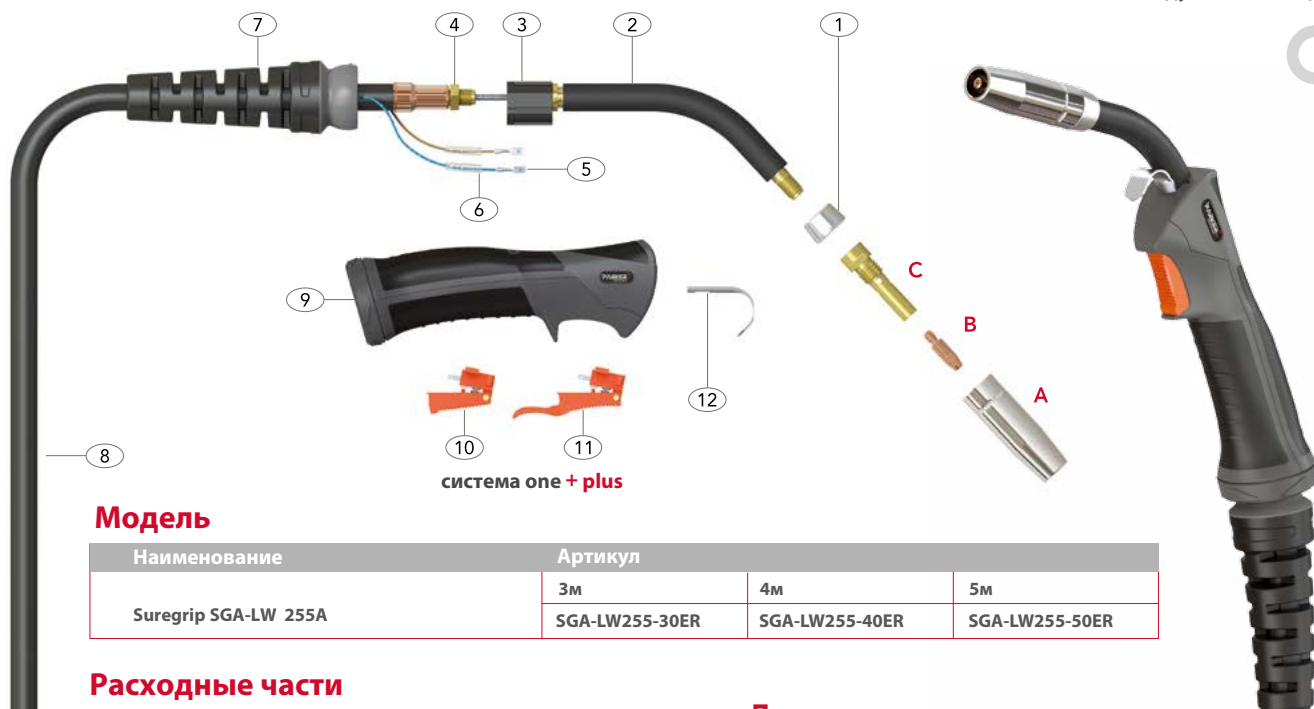

## Модель

Наименование	Артикул		
	3м	4м	5м
Suregrip SGA-LW 255A	SGA-LW255-30ER	SGA-LW255-40ER	SGA-LW255-50ER

## Расходные части

### A Сопла

Артикул	Наименование	Диаметр	Длина	Стенка	Материал
*PA2508	Коническое	16.0	70.0мм	2.0мм	Cu+Cr
PA2510	Сильно коническое	14.0	67.0мм	2.0мм	Cu+Cr

### B Контактные наконечники

Артикул	Наименование	Материал	Диаметр	
			мм	дюймы
PB2504-08	Наконечник 28мм	Cu	0.8	0.030
*PB2504-10	Наконечник 28мм	Cu	1.0	0.040
PB2504-12	Наконечник 28мм	Cu	1.2	0.045
PB2505-08	Наконечник 28мм	CuCrZr	0.8	0.030
PB2505-09	Наконечник 28мм	CuCrZr	0.9	0.035
PB2505-10	Наконечник 28мм	CuCrZr	1.0	0.040
PB2505-12	Наконечник 28мм	CuCrZr	1.2	0.045

### C Вставки под наконечник

Артикул	Наименование	Материал
*PA2506	Вставка M6 51мм	Латунь

### D Подающие каналы (в красной оплётке)

Артикул	Наименование	Длина	Диаметр
			мм
*PB2524-30	Стальная спираль 3м	3.4м	1.0-1.2
*PB2524-40	Стальная спираль 4м	4.4м	1.0-1.2
*PB2524-50	Стальная спираль 5м	5.4м	1.0-1.2

## Детали

Артикул	Наименование
1	PA2552 Защитное кольцо
2	PA2551 Гусак
3	PG1515 Промежуточный корпус
4	PB1505 Гайка
5	PB1521 Кабельный наконечник
6	PB1521-C Изоляция кабельного наконечника
7	PG8015 Суппорт кабеля
8	PLW255-30 Сварочный кабель 3м
	PLW255-40 Сварочный кабель 4м
	PLW255-50 Сварочный кабель 5м
9	SGB2514 Рукоятка в сборе с гайкой
10	DGB2516 Стандартная кнопка
11	DGB2516L Удлиненная кнопка
12	PB2517 Крюк

\*Стандартная комплектация  
Больше информации в разделах:  
• Расходные части стр. 9-15



# Горелка Suregrip SGA-LW305A для Mig/Mag сварки

Параметры: 315A CO<sub>2</sub>, 300A газовая смесь, EN60974-7, ПВ 35%, d=0,8-1,2мм

270A CO<sub>2</sub>, 240A газовая смесь, EN60974-7, ПВ 60%, d=0,8-1,2мм

Воздушное охлаждение

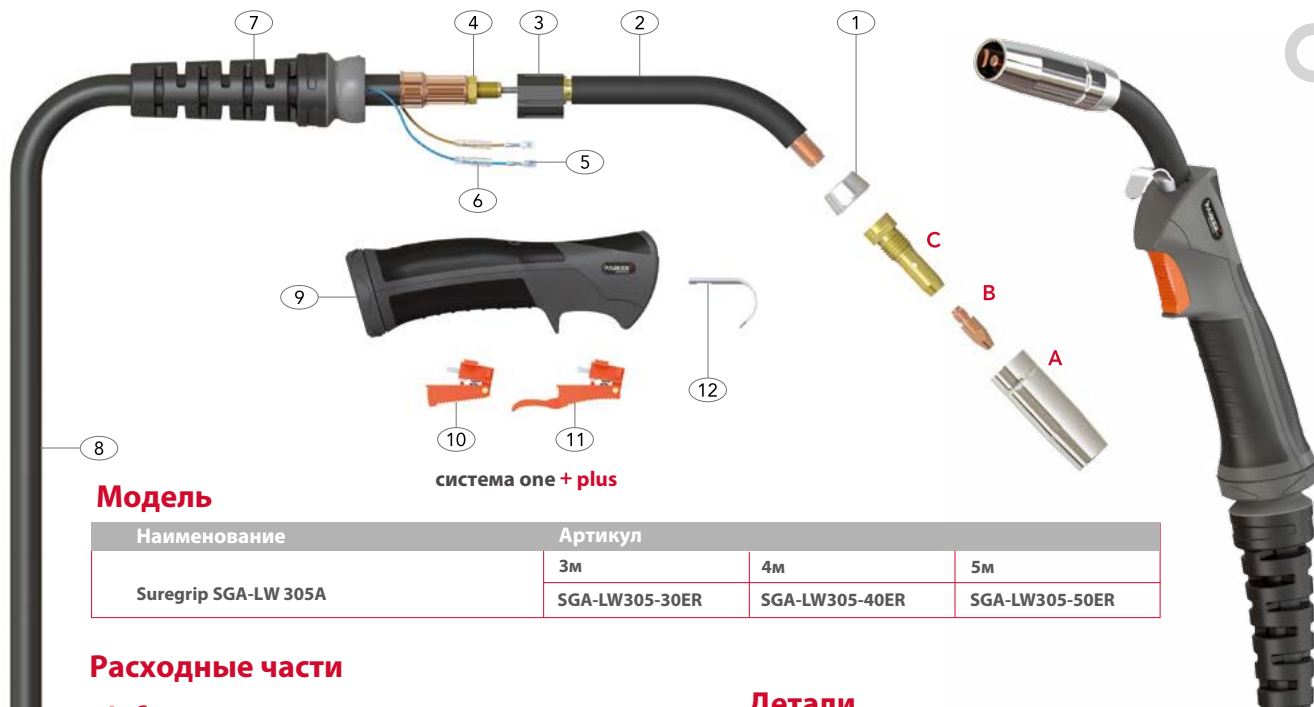

## Модель

Наименование	Артикул		
	3м	4м	5м
Suregrip SGA-LW 305A	SGA-LW305-30ER	SGA-LW305-40ER	SGA-LW305-50ER

## Расходные части

### A Сопла

Артикул	Наименование	Диаметр	Длина	Стенка	Материал
*PA3515	Коническое	18.0	72.0мм	2.0мм	Cu+Cr
PA3516	Сильно коническое	16.0	69.0мм	2.0мм	Cu+Cr

### B Контактные наконечники

Артикул	Наименование	Материал	Диаметр	
			мм	дюймы
PB4014-08	Наконечник 30мм	Cu	0.8	0.030
PB4014-10	Наконечник 30мм	Cu	1.0	0.040
*PB4014-12	Наконечник 30мм	Cu	1.2	0.045
PB4015-08	Наконечник 30мм	CuCrZr	0.8	0.030
PB4015-10	Наконечник 30мм	CuCrZr	1.0	0.040
PB4015-12	Наконечник 30мм	CuCrZr	1.2	0.045

### C Вставки под наконечник

Артикул	Наименование	Материал
*PA3506	Вставка M8 52мм	Латунь

### D Подающие каналы (в красной оплётке)

Артикул	Наименование	Длина	Диаметр
			мм
*PB2524-30	Стальная спираль 3м	3.4м	1.0-1.2
*PB2524-40	Стальная спираль 4м	4.4м	1.0-1.2
*PB2524-50	Стальная спираль 5м	5.4м	1.0-1.2

## Детали

Артикул	Наименование
1	PA3552 Защитное кольцо
2	PA3053 Гусак
3	PG1515 Промежуточный корпус
4	PB1505 Гайка
5	PB1521 Кабельный наконечник
6	PB1521-C Изоляция кабельного наконечника
7	PG8016 Суппорт кабеля
8	PLW305-30 Сварочный кабель 3м
	PLW305-40 Сварочный кабель 4м
	PLW305-50 Сварочный кабель 5м
9	SGB2514 Рукоятка в сборе с гайкой
10	DGB2516 Стандартная кнопка
11	DGB2516L Удлиненная кнопка
12	PB2517 Крюк

\*Стандартная комплектация

Больше информации в разделах:

• Расходные части

стр. 9-15



## Модель

Наименование	Артикул		
	3м	4м	5м
Suregrip SGA-LW 355A	SGA-LW355-30ER	SGA-LW355-40ER	SGA-LW355-50ER

## Расходные части

### A Сопла

Артикул	Наименование	Диаметр	Длина	Стенка	Материал
* PA3515	Коническое	18.0	72.0мм	2.0мм	Cu+Cr
PA3516	Сильно коническое	16.0	69.0мм	2.0мм	Cu+Cr

### B Контактные наконечники

Артикул	Наименование	Материал	Диаметр	
			мм	дюймы
PB4014-10	Наконечник 30мм	Cu	1.0	0.040
* PB4014-12	Наконечник 30мм	Cu	1.2	0.045
PB4014-14	Наконечник 30мм	Cu	1.4	0.055
PB4014-16	Наконечник 30мм	Cu	1.6	0.063
PB4015-10	Наконечник 30мм	CuCrZr	1.0	0.040
PB4015-12	Наконечник 30мм	CuCrZr	1.2	0.045
PB4015-14	Наконечник 30мм	CuCrZr	1.4	0.055
PB4015-16	Наконечник 30мм	CuCrZr	1.6	0.063

### C Вставки под наконечник

Артикул	Наименование	Материал
* PA3506	Вставка M8 52мм	Латунь

### D Подающие каналы (в красной оплётке)

Артикул	Наименование	Длина	Диаметр
			мм
* PB2524-30	Стальная спираль 3м	3.4м	1.0-1.2
* PB2524-40	Стальная спираль 4м	4.4м	1.0-1.2
* PB2524-50	Стальная спираль 5м	5.4м	1.0-1.2

## Детали

Артикул	Наименование
1	PA3552 Защитное кольцо
2	PA3553 Гусак
3	PG1515 Промежуточный корпус
4	PB1505 Гайка
5	PB1521 Кабельный наконечник
6	PB1521-C Изоляция кабельного наконечника
7	PG8016 Суппорт кабеля
8	PLW355-30 Сварочный кабель 3м
	PLW355-40 Сварочный кабель 4м
	PLW355-50 Сварочный кабель 5м
9	SGB2514 Рукоятка в сборе с гайкой
10	DGB2516 Стандартная кнопка
11	DGB2516L Удлинённая кнопка
12	PB2517 Крюк

\*Стандартная комплектация

Больше информации в разделах:

• Расходные части стр. 9-15



# Горелка Suregrip SGA-LW455A для Mig/Mag сварки

Параметры: 400А CO<sub>2</sub>, 340А газовая смесь, EN60974-7, ПВ 60%, d=1,0-2,4мм  
Воздушное охлаждение

**PARKER**  
TORCHOLGY  
SMART TORCH SOLUTIONS

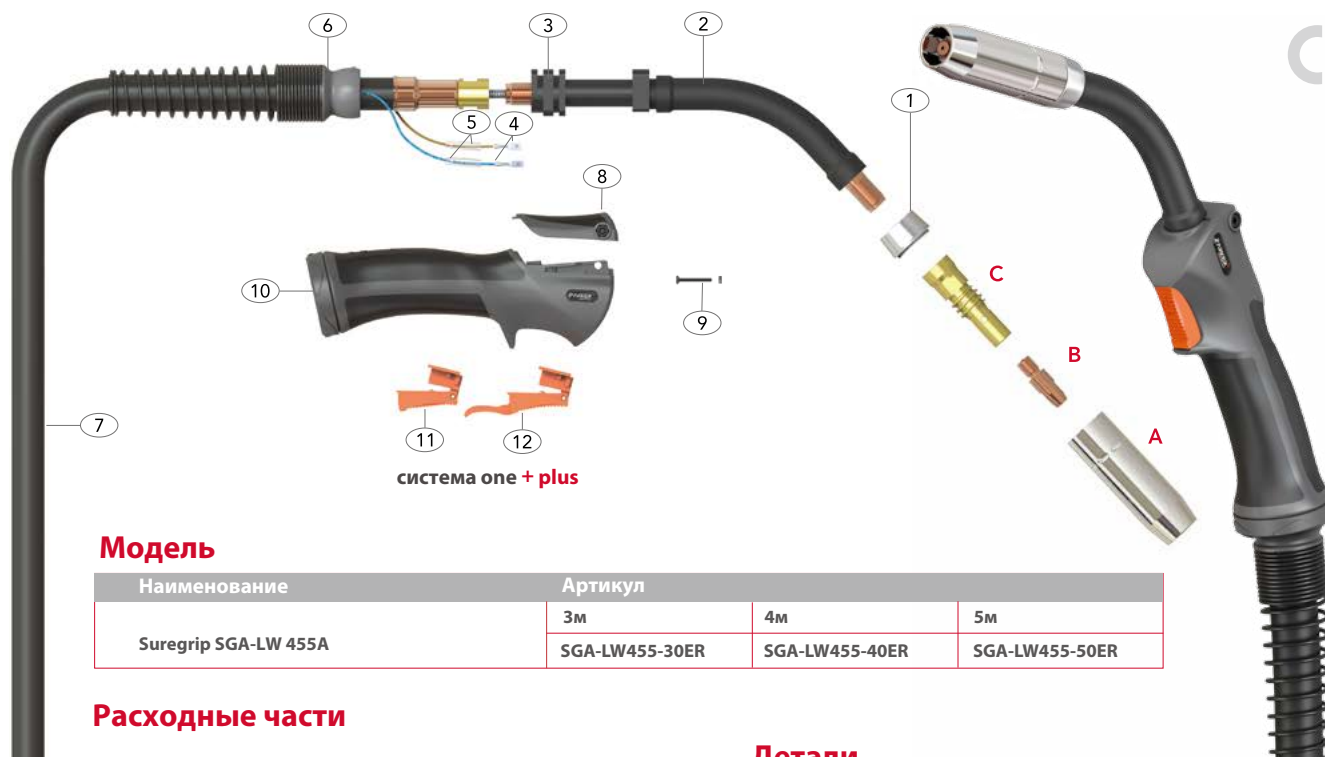

система one + plus

## Модель

Наименование	Артикул		
	3м	4м	5м
Suregrip SGA-LW 455A	SGA-LW455-30ER	SGA-LW455-40ER	SGA-LW455-50ER

## Расходные части

### A Сопла

Артикул	Наименование	Диаметр	Длина	Стенка	Материал
PA4527	Цилиндрическое	24.0	83.0мм	2.0мм	Cu+Cr
*PA4528	Коническое	19.0	85.0мм	2.0мм	Cu+Cr
PA4529	Силько коническое	16.0	85.0мм	2.0мм	Cu+Cr

### B Контактные наконечники

Артикул	Наименование	Материал	Диаметр	
			мм	дюймы
PB6015-10	Наконечник 35мм	CuCrZr	1.0	0.040
*PB6015-12	Наконечник 35мм	CuCrZr	1.2	0.045
PB6015-14	Наконечник 35мм	CuCrZr	1.4	0.055
PB6015-16	Наконечник 35мм	CuCrZr	1.6	0.063
PB6015-20	Наконечник 35мм	CuCrZr	2.0	0.080
PB6015-24	Наконечник 35мм	CuCrZr	2.4	0.095

### C Вставки под наконечник

Артикул	Наименование	Материал
*PA4506	Вставка M10 60мм	Латунь
PA4536	Вставка M8 65мм	Латунь

### D Подающие каналы (в белой оплётке)

Артикул	Наименование	Длина	Диаметр	
			мм	дюймы
*PB4531-30B	Стальная спираль 3м	3.6м	1.0-1.2	
*PB4531-40B	Стальная спираль 4м	4.6м	1.0-1.2	
*PB4531-50B	Стальная спираль 5м	5.6м	1.0-1.2	

## Детали

Артикул	Наименование	
1	PA4552	Защитное кольцо
2	PA4553	Гусак
3	PLW1515	Промежуточный корпус
4	PB1521	Кабельный наконечник
5	PB1521-C	Изоляция кабельного наконечника
6	PLW8018	Суппорт кабеля с шаровым соединением
7	PLW455-30	Сварочный кабель 3м
	PLW455-40	Сварочный кабель 4м
	PLW455-50	Сварочный кабель 5м
8	PDM0	Панель
9	PDMNS	Винт
10	PLW2515-KJ	Рукоятка
11	DGBH2516M	Стандартная кнопка
12	DGBH2516LM	Удлиненная кнопка

\*Стандартная комплектация

Больше информации в разделах:

• Расходные части стр. 9-15

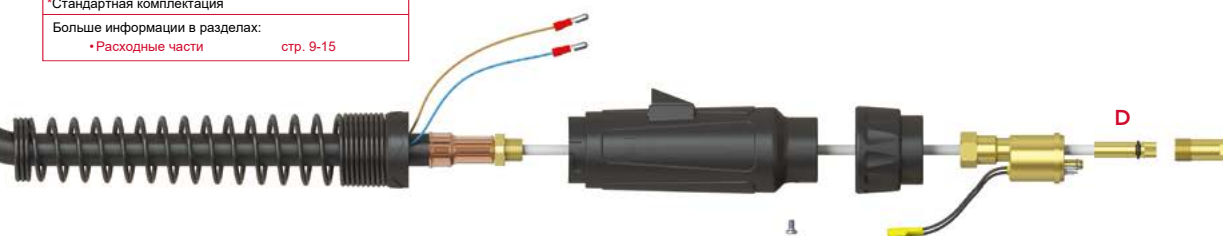

**SGA-LW155A**

Артикул	Наименование	Диаметр	Длина	Стенка	Материал
PA1530	Коническое	12.0	52.0мм	1.5мм	Cu+Cr
* PA1530L	Коническое удлин.	12.0	54.0мм	1.5мм	Cu+Cr



**SGA-LW255A**

Артикул	Наименование	Диаметр	Длина	Стенка	Материал
* PA2508	Коническое	16.0	70.0мм	2.0мм	Cu+Cr
PA2510	Сильно коническое	14.0	67.0мм	2.0мм	Cu+Cr



**SGA-LW305A/355A**

Артикул	Наименование	Диаметр	Длина	Стенка	Материал
* PA3515	Коническое	18.0	72.0мм	2.0мм	Cu+Cr
PA3516	Сильно коническое	16.0	69.0мм	2.0мм	Cu+Cr



**SGA-LW455A**

Артикул	Наименование	Диаметр	Длина	Стенка	Материал
PA4527	Цилиндрическое	24.0	83.0мм	2.0мм	Cu+Cr
* PA4528	Коническое	19.0	85.0мм	2.0мм	Cu+Cr
PA4529	Сильно коническое	16.0	85.0мм	2.0мм	Cu+Cr



**Контактные наконечники**

**SGA-LW155A**

Артикул	Наименование	Материал	Диаметр	
			мм	дюймы
PB1527-06	Наконечник 25мм	Cu	0.6	0.023
* PB1527-08	Наконечник 25мм	Cu	0.8	0.030
PB1527-09	Наконечник 25мм	Cu	0.9	0.035
PB1527-10	Наконечник 25мм	Cu	1.0	0.040
PB1527-08A*	Наконечник 25мм	Cu	0.8	0.030
PB1527-09A*	Наконечник 25мм	Cu	0.9	0.035
PB1527-10A*	Наконечник 25мм	Cu	1.0	0.040

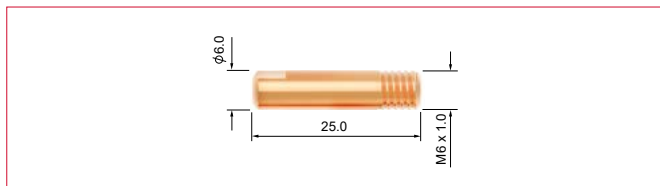

\*A - для алюминиевой проволоки

\* Стандартная комплектация (в зависимости от модели горелки!)

## Контактные наконечники

### SGA-LW255A

Артикул	Наименование	Материал	Диаметр	
			мм	дюймы
PB2504-06	Наконечник 28мм	Cu	0.6	0.023
PB2504-08	Наконечник 28мм	Cu	0.8	0.030
PB2504-09	Наконечник 28мм	Cu	0.9	0.035
* PB2504-10	Наконечник 28мм	Cu	1.0	0.040
PB2504-12	Наконечник 28мм	Cu	1.2	0.045
PB2504-08A*	Наконечник 28мм	Cu	0.8	0.030
PB2504-09A*	Наконечник 28мм	Cu	0.9	0.035
PB2504-10A*	Наконечник 28мм	Cu	1.0	0.040
PB2504-12A*	Наконечник 28мм	Cu	1.2	0.045
PB2504-16A*	Наконечник 28мм	Cu	1.6	0.063

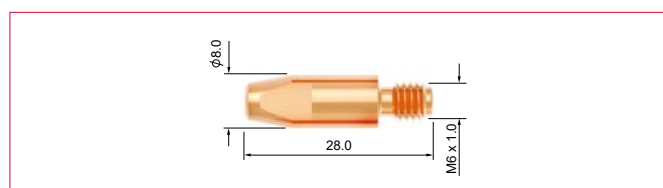

PB2505-08	Наконечник 28мм	CuCrZr	0.8	0.030
PB2505-09	Наконечник 28мм	CuCrZr	0.9	0.035
PB2505-10	Наконечник 28мм	CuCrZr	1.0	0.040
PB2505-12	Наконечник 28мм	CuCrZr	1.2	0.045
PB2505-08A*	Наконечник 28мм	CuCrZr	0.8	0.030
PB2505-09A*	Наконечник 28мм	CuCrZr	0.9	0.035
PB2505-10A*	Наконечник 28мм	CuCrZr	1.0	0.040
PB2505-12A*	Наконечник 28мм	CuCrZr	1.2	0.045
PB2505-16A*	Наконечник 28мм	CuCrZr	1.6	0.063

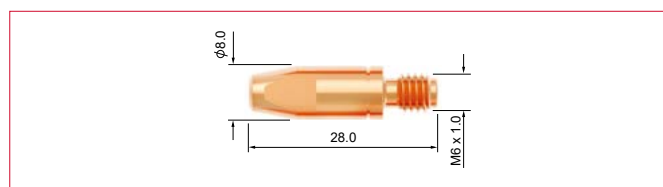

### SGA-LW455A

Артикул	Наименование	Материал	Диаметр	
			мм	дюймы
PB6015-10	Наконечник 35мм	CuCrZr	1.0	0.040
* PB6015-12	Наконечник 35мм	CuCrZr	1.2	0.045
PB6015-14	Наконечник 35мм	CuCrZr	1.4	0.055
PB6015-16	Наконечник 35мм	CuCrZr	1.6	0.063
PB6015-20	Наконечник 35мм	CuCrZr	2.0	0.080
PB6015-24	Наконечник 35мм	CuCrZr	2.4	0.095

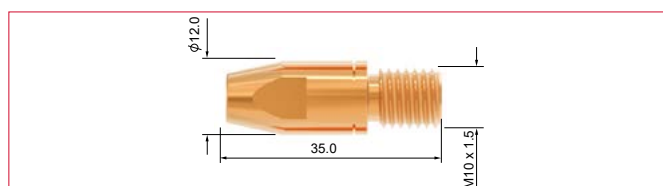

\*А - для алюминиевой проволоки

### SGA-LW305A/355A/455A

Артикул	Наименование	Материал	Диаметр	
			мм	дюймы
PB4014-08	Наконечник 30мм	Cu	0.8	0.030
PB4014-09	Наконечник 30мм	Cu	0.9	0.035
PB4014-10	Наконечник 30мм	Cu	1.0	0.040
* PB4014-12	Наконечник 30мм	Cu	1.2	0.045
PB4014-13	Наконечник 30мм	Cu	1.3	0.052
PB4014-14	Наконечник 30мм	Cu	1.4	0.055
PB4014-16	Наконечник 30мм	Cu	1.6	0.063
PB4014-20	Наконечник 30мм	Cu	2.0	0.080
PB4014-24	Наконечник 30мм	Cu	2.4	0.095
PB4014-08A*	Наконечник 30мм	Cu	0.8	0.030
PB4014-09A*	Наконечник 30мм	Cu	0.9	0.035
PB4014-10A*	Наконечник 30мм	Cu	1.0	0.040
PB4014-12A*	Наконечник 30мм	Cu	1.2	0.045
PB4014-16A*	Наконечник 30мм	Cu	1.6	0.063
PB4014-20A*	Наконечник 30мм	Cu	2.0	0.080
PB4014-24A*	Наконечник 30мм	Cu	2.4	0.095

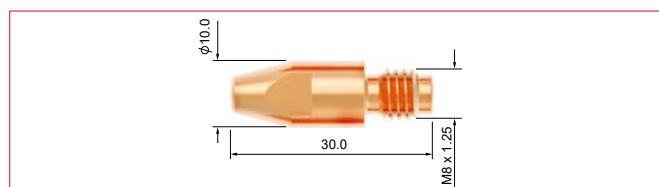

PB4015-08	Наконечник 30мм	CuCrZr	0.8	0.030
PB4015-09	Наконечник 30мм	CuCrZr	0.9	0.035
PB4015-10	Наконечник 30мм	CuCrZr	1.0	0.040
PB4015-12	Наконечник 30мм	CuCrZr	1.2	0.045
PB4015-13	Наконечник 30мм	CuCrZr	1.3	0.052
PB4015-14	Наконечник 30мм	CuCrZr	1.4	0.055
PB4015-16	Наконечник 30мм	CuCrZr	1.6	0.063
PB4015-20	Наконечник 30мм	CuCrZr	2.0	0.080
PB4015-24	Наконечник 30мм	CuCrZr	2.4	0.095
PB4015-10A*	Наконечник 30мм	CuCrZr	1.0	0.040
PB4015-12A*	Наконечник 30мм	CuCrZr	1.2	0.045
PB4015-16A*	Наконечник 30мм	CuCrZr	1.6	0.063
PB4015-24A*	Наконечник 30мм	CuCrZr	2.4	0.095

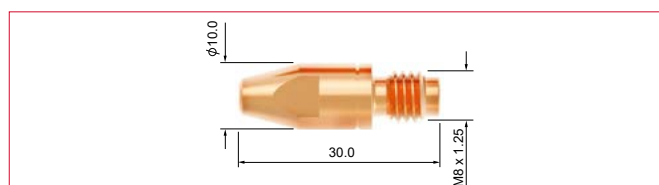

\* Стандартная комплектация (в зависимости от модели горелки!)

Вставки под наконечники

**SGA-LW155A**

Артикул	Наименование	Материал
* PA1506	Вставка под наконечник М6 35мм	Латунь

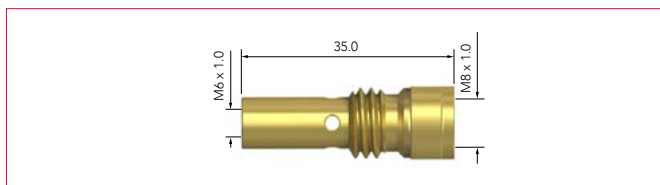

**SGA-LW255A**

Артикул	Наименование	Материал
* PA2506	Вставка под наконечник М6 51мм	Латунь

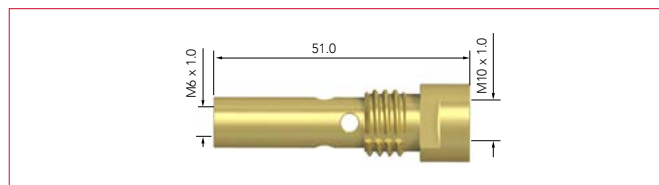

**SGA-LW305A/355A**

Артикул	Наименование	Материал
* PA3506	Вставка под наконечник М8 52мм	Латунь



**SGA-LW455A**

Артикул	Наименование	Материал
* PA4506	Вставка под наконечник М10 60мм	Латунь

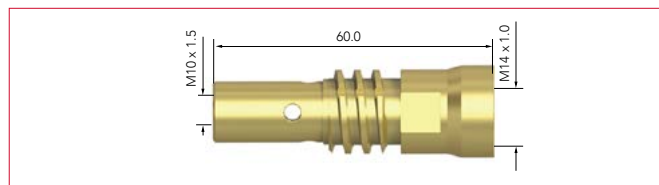

PA4536	Вставка под наконечник М8 65мм	Латунь
--------	--------------------------------	--------

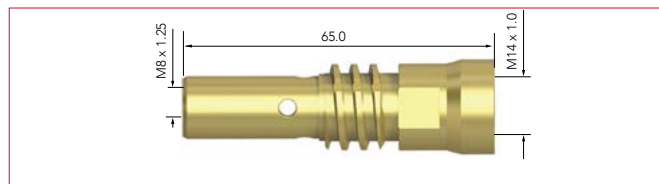

\* Стандартная комплектация (в зависимости от модели горелки!)



## Подающие каналы 0.6-1.2мм

### SGA-LW155A/255A/305A

Артикул	Наименование	Длина	Ниппель	Диаметр мм
* PB1535-30	Стальная спираль 3м	3.4м	Литой	0.6-0.9
* PB1535-40	Стальная спираль 4м	4.4м	Литой	0.6-0.9
* PB1535-50	Стальная спираль 5м	5.4м	Литой	0.6-0.9



PB1535-30B	Стальная спираль 3м	3.4м	Латунный	0.6-0.9
PB1535-40B	Стальная спираль 4м	4.4м	Латунный	0.6-0.9
PB1535-50B	Стальная спираль 5м	5.4м	Латунный	0.6-0.9



PB1536-30	Тефлоновый канал 3м	3.6м	Латунный	0.6-0.9
PB1536-40	Тефлоновый канал 4м	4.6м	Латунный	0.6-0.9
PB1536-50	Тефлоновый канал 5м	5.6м	Латунный	0.6-0.9
PNE1564	Спираль гусака	0.3м	Латунный	0.8-1.2



PB1564-30	Полиамидный канал/Латунная спираль (D* 4.0мм) 3м	3.6м	Латунный	0.8-1.2
PB1564-40	Полиамидный канал/Латунная спираль (D* 4.0мм) 4м	4.6м	Латунный	0.8-1.2
PB1564-50	Полиамидный канал/Латунная спираль (D* 4.0мм) 5м	5.6м	Латунный	0.8-1.2



\*D - внешний (наружный) диаметр

\* Стандартная комплектация (в зависимости от модели горелки!)

Подающие каналы 1.0-1.6мм

**SGA-LW155A/255A/305A/355A**

Артикул	Наименование	Длина	Ниппель	Диаметр мм
* PB2524-30	Стальная спираль 3м	3.4м	Литой	1.0-1.2
* PB2524-40	Стальная спираль 4м	4.4м	Литой	1.0-1.2
* PB2524-50	Стальная спираль 5м	5.4м	Литой	1.0-1.2



PB2524-30B	Стальная спираль 3м	3.4м	Латунный	1.0-1.2
PB2524-40B	Стальная спираль 4м	4.4м	Латунный	1.0-1.2
PB2524-50B	Стальная спираль 5м	5.4м	Латунный	1.0-1.2



PB2513-30	Тефлоновый канал 3м	3.6м	Латунный	1.0-1.2
PB2513-40	Тефлоновый канал 4м	4.6м	Латунный	1.0-1.2
PB2513-50	Тефлоновый канал 5м	5.6м	Латунный	1.0-1.2
PNE1564	Спираль гусака	0.3м	Латунный	0.8-1.2



PB2564-30	Полиамидный канал/Латунная спираль (D* 4,7мм) 3м	3.6м	Латунный	1.2-1.6
PB2564-40	Полиамидный канал/Латунная спираль (D* 4,7мм) 4м	4.6м	Латунный	1.2-1.6
PB2564-50	Полиамидный канал/Латунная спираль (D* 4,7мм) 5м	5.6м	Латунный	1.2-1.6



\*D - внешний (наружный) диаметр

\* Стандартная комплектация (в зависимости от модели горелки!)

## Подающие каналы 1.2-2.0мм

### SGA-LW355A

Артикул	Наименование	Длина	Ниппель	Диаметр
PB3631-30	Стальная спираль 3м	3.4м	Литой	1.6
PB3631-40	Стальная спираль 4м	4.4м	Литой	1.6
PB3631-50	Стальная спираль 5м	5.4м	Литой	1.6



PB3631-30B	Стальная спираль 3м	3.4м	Латунный	1.6
PB3631-40B	Стальная спираль 4м	4.4м	Латунный	1.6
PB3631-50B	Стальная спираль 5м	5.4м	Латунный	1.6



PB3626-30	Тефлоновый канал 3м	3.6м	Латунный	1.2-1.6
PB3626-40	Тефлоновый канал 4м	4.6м	Латунный	1.2-1.6
PB3626-50	Тефлоновый канал 5м	5.6м	Латунный	1.2-1.6
PNE2564	Спираль гусака	0.3м	Латунный	1.2-1.6



PB3564-30	Полиамидный канал/Латунная спираль (D* 4,7мм) 3м	3.6м	Латунный	1.6-2.0
PB3564-40	Полиамидный канал/Латунная спираль (D* 4,7мм) 4м	4.6м	Латунный	1.6-2.0
PB3564-50	Полиамидный канал/Латунная спираль (D* 4,7мм) 5м	5.6м	Латунный	1.6-2.0



\*D - внешний (наружный) диаметр

\* Стандартная комплектация (в зависимости от модели горелки!)

Подающие каналы 1.0-2.4мм

**SGA-LW455A**

Артикул	Наименование	Длина	Ниппель	Диаметр мм
* PB4531-30B	Стальная спираль 3м	3.6м	Латунный	1.0-1.2
* PB4531-40B	Стальная спираль 4м	4.6м	Латунный	1.0-1.2
* PB4531-50B	Стальная спираль 5м	5.6м	Латунный	1.0-1.2



PB4532-30B	Стальная спираль 3м	3.6м	Латунный	1.4-1.6
PB4532-40B	Стальная спираль 4м	4.6м	Латунный	1.4-1.6
PB4532-50B	Стальная спираль 5м	5.6м	Латунный	1.4-1.6



PB4533-30B	Стальная спираль 3м	3.6м	Латунный	2.0-2.4
PB4533-40B	Стальная спираль 4м	4.6м	Латунный	2.0-2.4
PB4533-50B	Стальная спираль 5м	5.6м	Латунный	2.0-2.4



\* Стандартная комплектация (в зависимости от модели горелки!)

## Евроразъём

### SGA-LW155A

### SGA-LW255A

Артикул	Артикул	Наименование
1 PC2841	PC2841	Суппорт кабеля
2 PB1522	PB1522	Разъёмы для кабеля управления
3 SCSP1-1	SCSP1-1	Винт, закрепляющий шланговый пакет с суппортом кабеля
4 SC2578/S	SC2578/S	Корпус разъёма
5 PBL1541	PBL1541	Винт корпуса разъёма
6 PC1519/P	PC1519	Гайка разъёма
7 PB1523	PB1523	Панельное гнездо разъёма
8 PC1528	PC1528	Центральный разъём
9 PB1524	PB1524	Кольцо круглого сечения
10 PB1525	PB1525	Накидная гайка

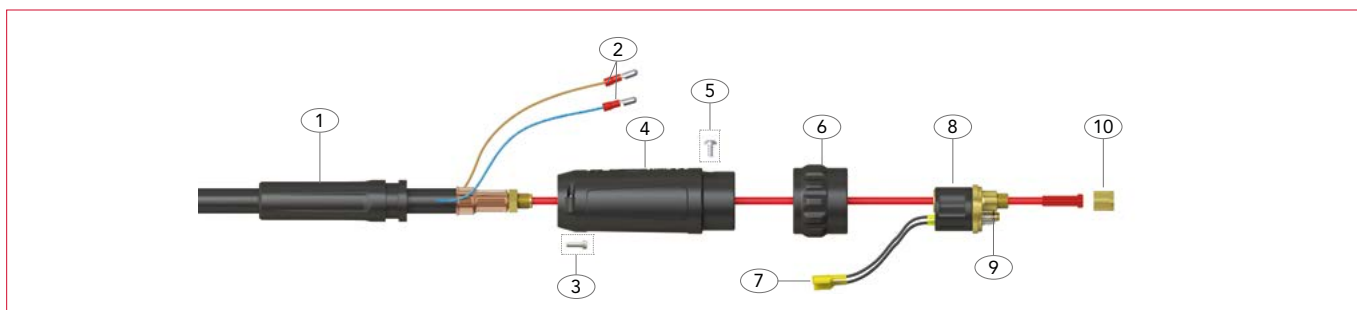

## Евроразъём

### SGA-LW305A

Артикул	Наименование
1 PA3541	Суппорт кабеля
2 PB1522	Разъёмы для кабеля управления
3 SCSP1-1	Винт, закрепляющий шланговый пакет с суппортом кабеля
4 SC2578/L	Корпус разъёма
5 PBL1541	Винт корпуса разъёма
6 PC1519	Гайка разъёма
7 PB1523	Панельное гнездо разъёма
8 PC1528	Центральный разъём
9 PB1524	Кольцо круглого сечения
10 PB1525	Накидная гайка

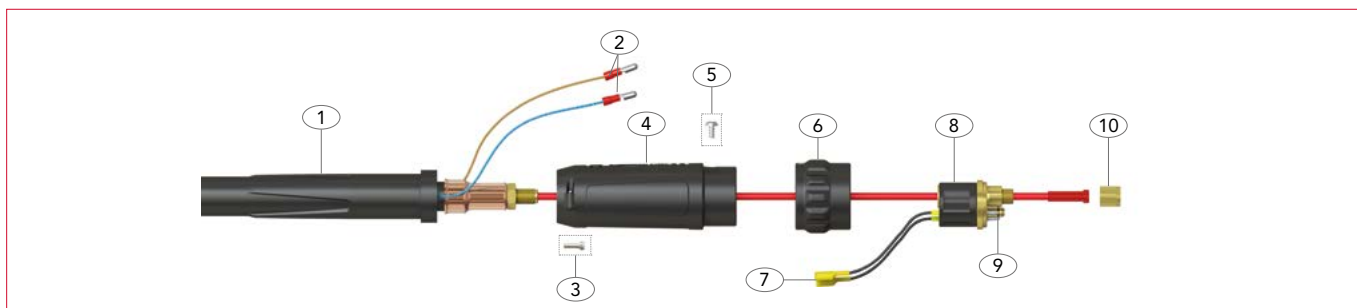

**SGA-LW355A**

Артикул	Наименование
1 PC8026	Суппорт кабеля
2 PT8028	Контргайка
3 PB1522	Разъёмы для кабеля управления
4 SCP8017	Воздухозаборник
5 PT5022	Корпус разъёма
6 PBL1541	Винт корпуса разъёма
7 PB1519	Гайка разъёма
8 PB1523	Панельное гнездо разъёма
9 PC1528	Центральный разъём
10 PB1524	Кольцо круглого сечения
11 PB1525	Накидная гайка

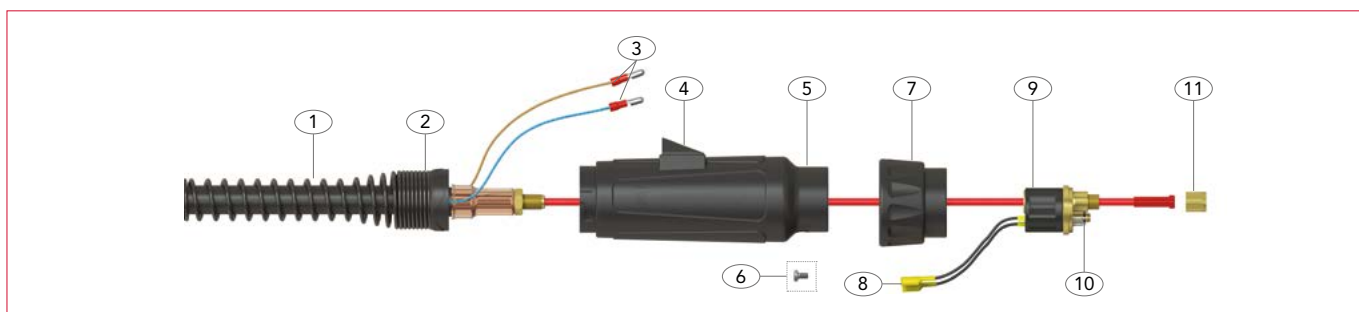

**SGA-LW455A**

Артикул	Наименование
1 PC8026	Суппорт кабеля
2 PT8028	Контргайка
3 PB1522	Разъёмы для кабеля управления
4 SCP8017	Воздухозаборник
5 PT5022	Корпус разъёма
6 PB1526	Винт корпуса разъёма
7 PB1519	Гайка разъёма
8 PB1523	Панельное гнездо разъёма
9 PA1528	Центральный разъём
10 PB1524	Кольцо круглого сечения
11 PA1525	Накидная гайка

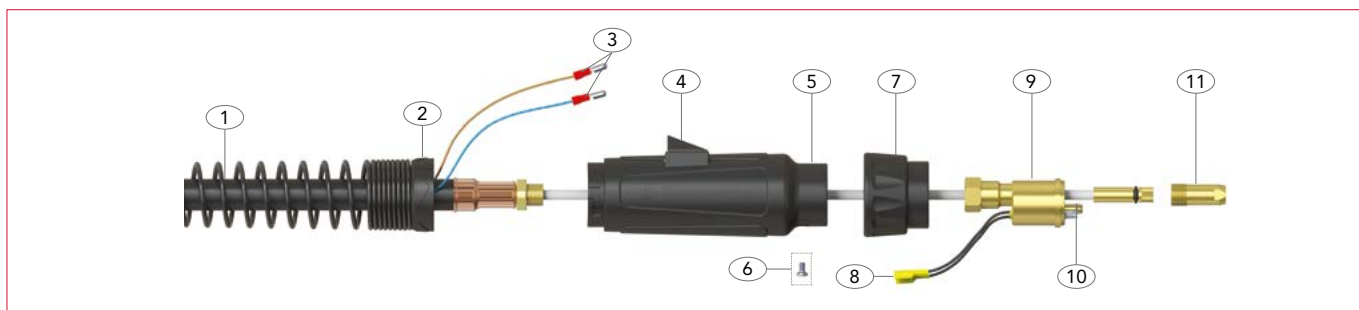





Официальный дистрибьютор PARKER  
ООО "Сварной"  
196240, г. Санкт-Петербург, 5-й Предпортовый проезд, д. 3, лит. А, офис 172  
Тел. (812) 635-87-70, 927-14-23, 670-07-07  
142116, Московская область, г. Подольск, Домодедовское шоссе, д. 10, корп. 1, офис 10  
Тел. (495) 278-08-08, (981) 988-20-88  
[info@svarnoy.ru](mailto:info@svarnoy.ru)  
[www.svarnoy.ru](http://www.svarnoy.ru)