

## СПЛИТ-СИСТЕМЫ

РУКОВОДСТВО ПО ЭКСПЛУАТАЦИИ И МОНТАЖУ

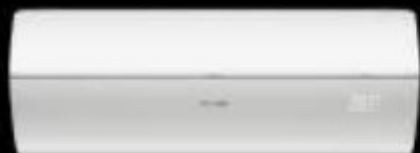

CAS25MW1/R3-B  
CAS25MW1/R3-W  
CAS25MW1/R3-G  
1U25MW1/R3

CAS35MW1/R3-B  
CAS35MW1/R3-W  
CAS35MW1/R3-G  
1U35MW1/R3

CAS25CX1/R3-W  
CAS25CX1/R3-G  
CAS25CX1/R3-B  
1U25CX1/R3

CAS35CX1/R3-W  
CAS35CX1/R3-G  
CAS35CX1/R3-B  
1U35CX1/R3

CAS50CX1/R3-W  
CAS50CX1/R3-G  
CAS50CX1/R3-B  
1U50CX1/R3

- Внимательно прочитайте данное руководство перед началом эксплуатации кондиционера. Сохраняйте руководство для последующих обращений к нему.  
Наружный блок заправлен хладагентом R32.





Перед тем, как приступить к эксплуатации кондиционера, внимательно прочитайте инструкции по технике безопасности, приведенные в данном руководстве.



Кондиционер предназначен для работы на хладагенте R32.

Храните данное руководство в легкодоступном для пользователя месте.

## ПРЕДУПРЕЖДЕНИЕ :

- Для чистки кондиционера и для ускорения выполнения функции оттаивания не используйте средства и методы, которые не рекомендованы производителем.
- Кондиционер должен храниться в помещении, где отсутствуют устройства, представляющие для кондиционера риск возгорания, например, открытое пламя, работающие газовые приборы или электронагреватели.
- Следует соблюдать особую осторожность, чтобы не повредить какой-либо элемент холодильного контура кондиционера. Например, фреоновые трубки можно нечаянно проколоть острым предметом или согнуть их. В этом случае существует риск утечки хладагента, что может привести к серьезным травмам.
- Примите к сведению, что при утечке хладагента его запах можно не почувствовать.
- Кондиционер должен храниться, устанавливаться и эксплуатироваться в помещении, площадь которого не менее 1,2м<sup>2</sup>.
- При повреждении сетевого кабеля обратитесь к производителю, в авторизованный сервис центр или к квалифицированному специалисту для его замены.
- Кондиционер можно использовать детям, достигшим 8-летнего возраста, людям с ограниченными физическими, сенсорными или умственными способностями, а также людям, не обладающим достаточным опытом и знаниями, но только в том случае, если вышеуказанные лица находятся под наблюдением, проинструктированы надлежащим образом относительно безопасной эксплуатации кондиционера и осознают возможные риски.
- Детям запрещается играть с кондиционером. Чистка устройства может выполняться детьми только под присмотром взрослых.
- Электроподключение кондиционера должно выполняться в соответствии с действующими региональными нормами и правилами по выполнению электромонтажных работ.
- Тип используемого межблочного кабеля - H07RN-F.
- Все кабели должны иметь европейскую идентификационную маркировку проводов. При отсоединении кабелей во время проведения монтажных работ необходимо, чтобы провод заземления отсоединялся в последнюю очередь.
- В качестве прерывателя цепи электропитания кондиционера следует использовать выключатель с размыканием всех полюсов и расстоянием между контактами при размыкании не менее 3 мм. Выключатель должен устанавливаться в стационарной проводке.
- Монтаж кондиционера должен выполняться квалифицированными специалистами в соответствии с действующими региональными нормами и правилами.
- Кондиционер должен быть надлежащим образом заземлен.
- В электроцепи кондиционера необходимо установить размыкатель цепи с защитой при утечке на землю и автоматический выключатель с защитой от токовой перегрузки.
- Для заправки кондиционера, выполняемой при его монтаже, переустановке или ремонте, можно использовать только тот хладагент, который указан на шильде наружного блока, т.е. R32. Применение других хладагентов может привести к нанесению вреда здоровью человека, а также к неисправностям и выходу кондиционера из строя.
- Продукция соответствует требованиям технических регламентов Евразийского экономического (таможенного) Союза. Сертификат соответствия N EAЭС RU C-CN.A.946.B.24377/22 от 05.03.2022 действует до 04.03.2027. Декларация о соответствии № EAЭС RU D-CN.PA02.B.22973/22 от 05.03.2022 действует до 08.03.2027.)



Это оборудование имеет УФ-лампу.

## ПРЕДУПРЕЖДЕНИЕ:

- Перед тем, как открывать прибор, внимательно прочтите инструкции по обслуживанию.
- Воздействие УФ-лучей через верхний воздухозаборник и внутреннюю часть может вызвать раздражение глаз или кожи. Во время снятия и установки воздушного фильтра при обслуживании убедитесь, что питание отключено, прежде чем приближаться к изделию.
- Предупреждающая маркировка об опасности ультрафиолетового излучения не должна быть удалена.
- Приборы с очевидными повреждениями пластиковой защиты от УФ-излучения не подлежат дальнейшей эксплуатации.
- Не используйте УФ-лампу вне прибора.
- Перед заменой, чисткой или другим обслуживанием УФ-лампы необходимо отключить прибор от источника питания.
- Передние панели с символом опасности ультрафиолетового излучения, которые имеют УФ-излучение, оснащены датчиком холла для отключения питания УФ-лампы для вашей безопасности. Не соприкасайтесь датчик холла с магнитом или другим подобным устройством.
- Перед открытием передних панелей с символом опасности ультрафиолетового излучения для проведения обслуживания пользователем, рекомендуется отключить основное питание.
- Если УФ-лампа повреждена, ее должен заменить производитель, представитель сервисной службы или лица с аналогичной квалификацией.
- Использование устройства не по назначению или повреждение корпуса может привести к появлению неконтролируемого УФ-излучения. Даже в малых дозах УФ-излучение может нанести значительный вред глазам и коже.

# Содержание

ОСНОВНЫЕ ЭЛЕМЕНТЫ КОНДИЦИОНЕРА.....	2
ЭКСПЛУАТАЦИЯ.....	4
МОНТАЖ ВНУТРЕННЕГО БЛОКА.....	18
УХОД ЗА КОНДИЦИОНЕРОМ.....	21
ИНСТРУКЦИИ ПО ТЕХНИКЕ БЕЗОПАСНОСТИ.....	23
ВОЗМОЖНЫЕ НЕПОЛАДКИ.....	24
ПРЕДОСТЕРЕЖЕНИЯ ПРИ МОНТАЖЕ НАРУЖНОГО БЛОКА.....	25
МОНТАЖНАЯ СХЕМА СОЕДИНЕНИЯ НАРУЖНОГО И ВНУТРЕННЕГО БЛОКОВ.....	36
ИНСТРУКЦИЯ ПО ТЕХНИКЕ БЕЗОПАСНОСТИ.....	37
ИНФОРМАЦИЯ, НЕОБХОДИМАЯ ДЛЯ ОЗНАКОМЛЕНИЯ ПЕРЕД НАЧАЛОМ МОНТАЖА.....	41
МОНТАЖ НАРУЖНОГО БЛОКА.....	44
ТЕХНИЧЕСКИЕ ДАННЫЕ.....	50

# Основные элементы кондиционера

## ■ Функция Wi-Fi управления

Схема действия Wi-Fi управления



### Системные требования

Для использования прикладной программы необходим смартфон и беспроводной роутер.

Роутер должен иметь действующее Интернет-соединение.

Операционная система смартфона - IOS или Android.



OC IOS  
версия IOS 9.0 или выше



OC Android  
версия Android 5.0 или выше

Информация по подключению модуля Wi-Fi к данным моделям указана в соответствующей инструкции на этот модуль.

## Внутренний блок



### Дисплей блока

- 1 Приёмник ИК-сигнала**
- 2 Температура в помещении**  
(При настройке с пульта ДУ отображается температурная установка)
- 3 Индикатор рабочего режима**  
(Горит во время работы компрессора)
- 4 Wi-Fi управление**

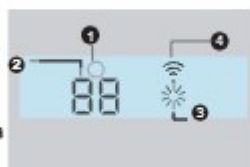

### Дисплей блока

- 1 Отображение температуры/влажности**
- 2 Функция вспомогательного электрического подогрева поддона наружного блока** данная модель не имеет этой функции
- 3 Полное значение**
- 4 Wi-Fi управление**  
Состояние индикатора Wi-Fi:  
Модуль Wi-Fi не подключен к маршрутизатору - индикатор не горит  
Когда модуль Wi-Fi находится в состоянии приема - индикатор мигает.  
После успешного подключения Wi-Fi модуль к маршрутизатору индикатор всегда находится во включенном состоянии. При ослаблении сигнала, индикатор гаснет.
- 5 Индикатор режима**  
При активации режима индикатор отображает соответствующий цвет:  
Охлаждение: синий цвет;  
Нагрев: красный цвет;  
Сушение: синий цвет;  
Функции здоровья: голубой цвет.

В зависимости от модели блока внешний вид фронтальной панели поставляемого блока может отличаться от показанной на рисунке.

## Наружный блок



- 1 ВЫХОД ВОЗДУХА**
- 2 ЗАБОР ВОЗДУХА**
- 3 ПОДКЛЮЧЕНИЕ ТРУВНЫХ ЛИНИЙ И ЭЛЕКТРИЧЕСКОГО КАБЕЛЯ**
- 4 ДРЕНАЖНЫЙ ШЛАНГ**

# Эксплуатация

## Пульт управления

Пульт управления: с закрытой крышкой

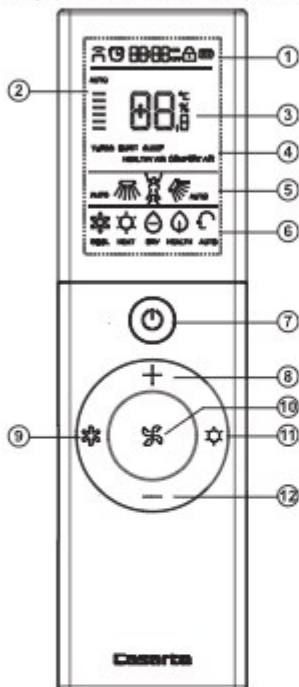

Пульт управления: с открытой крышкой

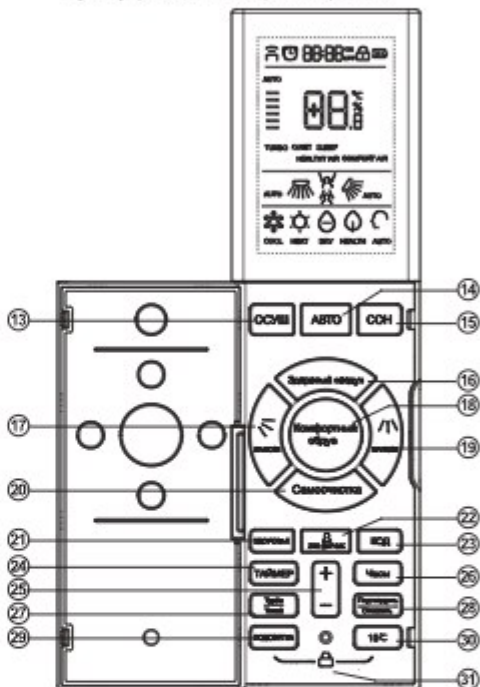

1. Дисплей индикации статуса Wi-Fi, таймера, реального времени, блокировки клавиатуры и заряда батареи
2. Индикатор скорости вентилятора
3. Индикатор температуры и отн. влажности
4. Индикатор функций кондиционера
5. Индикатор направления обдува:
  - направление потока вверх/вниз
  - направление потока влево/вправо
6. Индикатор режимов работы
7. Кнопка ВКЛ./ВЫКЛ.
8. Кнопка повышения температуры
9. Кнопка режима «Охлаждение»
10. Кнопка выбора режима вентиляции
11. Кнопка режима «Нагрев»
12. Кнопка понижения температуры/влажности.

13. Кнопка режима осушения (ОСУШ)
14. Кнопка функции автоматического режима работы (АВТО)
15. Кнопка функции ночной режим (СОН)
16. Кнопка функции комфортной подачи воздуха (Здоровый воздух)
17. Кнопка регулирования направления потока воздуха вверх/вниз
18. Кнопка задания комфортной интенсивности воздушного потока (Комфортный обдув). Установка функции комфортного распределения воздуха.
19. Кнопка регулирования направления потока воздуха влево/вправо
20. Кнопка включения функции очистки теплообменника (Самостоятельно)
21. Кнопка функции комплексного поддержания комфортного климата (Здоровье).
22. Кнопка включения датчика контроля качества воздуха (Эко датчик).
23. Кнопка выбора кода привязки пульта к внутреннему блоку (КОД). При нажатии кнопки выбирается код А или В.
24. Кнопка программы включения/отключения блока по таймеру (ТАЙМЕР).
25. Кнопка увеличения/уменьшения значений выбранных функций.
26. Кнопка установки часов реального времени (Часы).
27. Кнопка переключения режима максимальной мощности и минимального шума (Турбо/Тихий).
28. Кнопка подтверждения или отмены выбранных функций или параметров (Подтвердить/Отменить).
29. Кнопка управления подсветкой ЖК дисплея внутреннего блока (ПОДСВЕТКА).
30. Кнопка функции поддержания температуры +10°C в режиме нагрева (10°C). Удобно, если помещение не используется постоянно.
31. Кнопка блокировки клавиатуры

### Примечание:

На изображении выше представлен пульт управления и все его функции. Отсутствие описания какой-либо кнопки или параметров указывает на отсутствие соответствующих функций.

При использовании внешних кнопок для управления кондиционером убедитесь, что охлаждающая крышка плотно прижата.

# Эксплуатация

## Порядок эксплуатации пульта управления

Иконка передачи сигнала	Данная иконка отображается при передаче сигнала.
Кнопка режима «Охлаждение»	Используется для установки режима охлаждения.
Кнопка блокировки	Одновременное нажатие кнопок «+» и «-» активирует функцию блокировки, а повторное нажатие — деактивирует.
Кнопка «Вкл./Выкл.»	Используется для включения и выключения устройства.
Кнопка управления интенсивностью обдува	Используется для выбора интенсивности обдува.
Кнопка режима «Нагрев»	Используется для установки режима нагрева.
Кнопка управления направлением обдува (вперед-вниз)	Используется для регулировки направления обдува в плоскости вверх-вниз.
Кнопка управления направлением обдува (влево-вправо)	Используется для регулировки направления обдува в плоскости лево-право.
Кнопка «Здоровье»	Используется для выбора функций (подробнее см. справа от таблицы).
Кнопка «Часы»	Используется для настройки часов.
Кнопка таймера	Используется для выбора режима работы таймера.
Кнопка управления подключением к Wi-Fi	Используется для активации функции подключения к Wi-Fi.
Кнопка «Комфортный обдув»	Используется для управления функцией «Комфортный обдув».
Кнопка АВТО	Используется для управления функцией автоматической регулировки воздуха (АВТО).
Кнопка функции «Турборежим / Без звука»	Используется для включения режима быстрого охлаждения/нагрева, либо режима с минимальным уровнем шума.
Кнопка управления подсветкой	Используется для управления подсветкой дисплея в зависимости от температуры/влажности окружающей среды.
Кнопка «Сон»	Используется для управления режимом сна.
Кнопка функции «Сушеникс»	Используется для управления функцией «Сушеникс».
Кнопка «Здоровый воздух»	Используется при необходимости убрать поток воздуха от человека.
Кнопка «Подтвердить/Отменить»	Используется для подтверждения и отмены значений таймера, часов и функционала, заданных при помощи кнопки «Здоровье».

Примечание: отсутствие описания каких-либо кнопок указывает на отсутствие соответствующих функций.

## Указания по работе с кнопкой «Здоровье»

Данное устройство имеет такие функции, как «Здоровье», «Здоровый воздух» (обдув в направлении вверх), «Здоровый воздух» (обдув в направлении вниз), «Приточный воздух 1», «Приточный воздух 2», «Обнаружение присутствия и сопровождение обдувом», «Обнаружение присутствия и уклонение обдува», «Левая область», «Правая область» (функции, подчеркнутые пунктирной линией, не поддерживаются устройством данной модели).

1. Нажмите кнопку «Здоровье». Функция, ожидающая установки, начнет мигать.
2. Еще раз нажмите кнопку «Здоровье», чтобы в соответствии с вышеприведенной последовательностью выбрать текущую функцию для настройки, или используйте «+» или «-» во внутреннем меню для выбора интересующей функции.
3. Когда функция, которую вы хотите активировать или деактивировать, начнет мигать, нажмите кнопку «Подтвердить/Отменить» для одобрения необходимого действия.



# Эксплуатация

## Описание основных функций изделия

### 1. Настройка часов

Часы требуют настройки при первом включении устройства и после замены элемента питания. Порядок настройки:

Нажатие кнопки [Часы]



Цифры на часах начнут мигать.

Установка значений времени



Нажмите кнопку [Установка времени]. При однократном нажатии кнопка [+] или [-] значение времени будет увеличиваться или уменьшаться на 1 минуту. Длительное нажатие данной кнопки позволит быстро увеличить или уменьшить значение.

Подтверждение значений времени



Нажмите кнопку [Подтвердить/Отменить]. Цифры на часах прекратят мигать, после чего работа часов будет запущена.

### 2. Установка таймера

Позволяет настроить включение и выключение кондиционера в определенное время.

Функция включения по таймеру



Нажмите кнопку [Таймер] на пульте управления, когда кондиционер выключен. Это позволит активировать функцию его включения в заданное время.

Функция выключения по таймеру



Нажмите кнопку [Таймер] на пульте управления, когда кондиционер включен. Это позволит активировать функцию его выключения в заданное время.

Установка значений времени



При однократном нажатии того или иного конца данной кнопки значения времени будут увеличиваться или уменьшаться на 1 минуту. Длительное нажатие данной кнопки позволит быстро увеличить или уменьшить значение.

Подтверждение значений времени



Информация о включении или выключении устройства по таймеру, отображаемая на дисплее пульта управления, прекратит мигать.

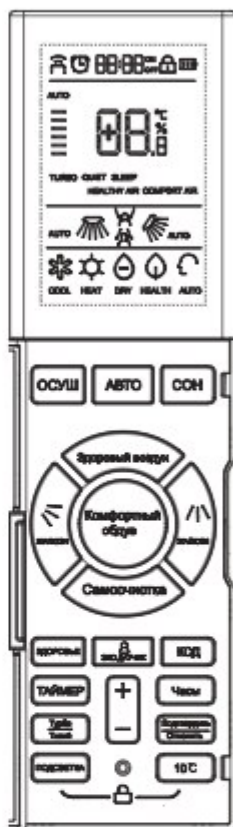

**Примечание:** перед началом использования функций «Таймер» выполните при помощи пульта управления настройку часов.

# Эксплуатация

## 3. Автоматическая регулировка воздуха (режим АВТО)

Нажмите кнопку АВТО на пульте управления. Это активирует сбор кондиционером информации о температуре и влажности воздуха, интенсивности обдува, тепловом излучении, объеме одежды, степени активности и т. д. (Примечание: параметры, которые не были собраны устройством, будут обработаны в соответствии с значениями по умолчанию.) После обработки данных параметров при помощи системы интеллектуального управления АВТО кондиционер перейдет в режим автоматической работы, позволяющий обеспечить для вас наибольший комфорт.

### Включение режима АВТО

Нажмите на кнопку управления режимом [АВТО] и перейдите в соответствующее меню. При этом на дисплее пульта управления отобразится

 Комфорт

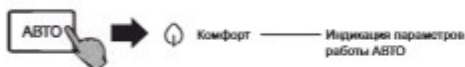

После настройки функции АВТО устройство будет работать в интеллектуальном режиме охлаждения/нагрева, а температура воздуха будет установлена в диапазоне 23–29°C.

### Выключение режима АВТО

В условиях активированной функции АВТО нажмите кнопку [Вкл./Выкл.] или переключитесь на другой режим ([Холод], [Тепло], [Сушение] и т. д.), чтобы выйти из режима АВТО.



### Внимание!

- Поскольку сенсорные ощущения пользователей устройства могут отличаться, в нем предусмотрена возможность калибровки температуры при помощи кнопки ее регулировки. Температурное восприятие делится на шесть степеней (помимо комфортной температуры): холодно (-3°C), прохладно (-2°C), умеренно прохладно (-1°C), умеренно тепло (+1°C), тепло (+2°C) и жарко (+3°C).

### • Функция памяти:

Система интеллектуального управления АВТО имеет функцию памяти, позволяющую устройству автоматически запоминать уже настроенную комфортную температуру.

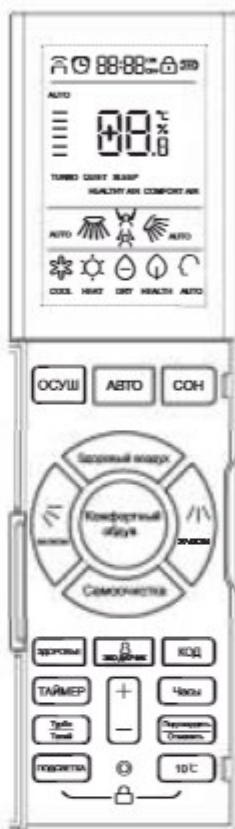

# Эксплуатация

## 4. Автоматическая регулировка воздуха (охлаждение, нагрев, осушение)

Вы можете выбирать режимы работы кондиционера в зависимости от своих потребностей (охлаждение, нагрев, осушение воздуха).

Порядок действий:

### 1. Включение/Выключение



Нажмите кнопку [Вкл./Выкл.]. При первом включении оборудования по умолчанию активируется режим АВТО. В дальнейшем устройство запоминает режим, выбранный пользователем перед выключением кондиционера.

### 2. Выбор режима работы кондиционера

Охлаждение



Нажмите кнопку [❄️] на пульте управления.

На его дисплее отобразится ❄️, а индикатор ❄️ на дисплее станет синим, после чего произойдет активация режима «Охлаждение».

Нагрев



Нажмите кнопку [☀️] на пульте управления.

На его дисплее отобразится ☀️, а индикатор ☀️ на дисплее приобретет цвет фуксии, после чего произойдет активация режима «Нагрев».

• Для предотвращения холодного обдува кондиционер на некоторое время перейдет в режим прогрева и нагнетания теплого воздуха после включения.

### Функция «Здоровье»

Встроенный в кондиционер высокоэффективный модуль Nano-Aqua генерирует молекулы воды, расщепляя ее на катионы и анионы, которые образуют соединения, уничтожающие бактерии и вирусы, содержащиеся в воздухе. Кроме того, модуль способствует ускоренному оседанию пыли в помещении, что способствует очистке воздуха.



Нажмите кнопку «Здоровье».

На экране отобразится 🧼, означающий, что кондиционер работает в режиме «Здоровье».

Нажмите кнопку «Здоровье» дважды для прекращения работы данной функции.

**Функция УФ-стерилизации:** используется наиболее эффективный С-диапазон, нейтрализующий подавляющее большинство бактерий, вирусов и микробов, делая воздух максимально чистым и здоровым.

### Примечания:

1. Рекомендуется включить функцию УФ-стерилизации не более, чем на 2 часа в день. Более длительное время использования может повлиять на срок службы УФ-лампы.
2. Не смотрите прямо на УФ-лампу и не дотрагивайтесь до нее рукой, когда включена функция стерилизации. Перед открытием панели отключите функцию стерилизации.
3. Когда функция стерилизации активна, рядом с воздуховодом кондиционера может загореться тусклый синий свет.
4. УФ-лампа загорается только при запуске вентилятора во внутреннем блоке и включении функции «Здоровье».

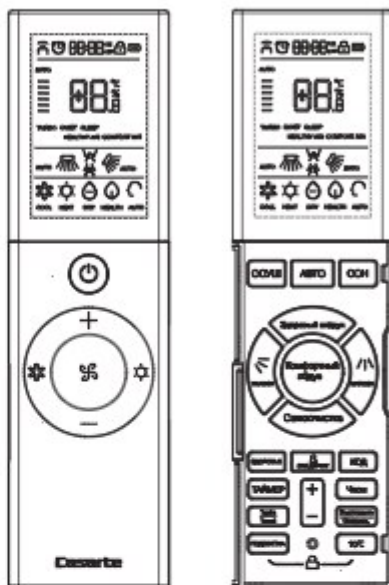

### Осушение



Нажмите кнопку [Осушение] на пульте управления. На пульте управления отобразится слово «Осушение», а индикатор ❄️ на панели кондиционера приобретет синий цвет. После этого устройство перейдет в режим осушения.

- В режиме осушения по умолчанию отображается заданная температура. Диапазон настройки температуры: 16–30°C. Нажмите на кнопку [Индикация температуры/влажности] для перехода к настройке влажности. Диапазон настройки влажности: 40–70%.
  - При выполнении осушения можно задать высокую, среднюю и низкую интенсивность обдува. Однако если температура в помещении упадет до значения, близкого к установленной температуре, кондиционер будет работать в условиях достаточно низкой интенсивности обдува, поэтому данный параметр, заданный при помощи пульта управления, будет не применим.
  - В режиме осушения нажмите кнопку [Турборежим], чтобы активировать функцию осушения повышенной мощности, позволяющую добиться максимального эффекта осушения. При этом на дисплее пульта управления и кондиционера будет отображаться «01», а температуру нельзя будет регулировать. Еще раз нажмите кнопку [Турборежим], чтобы деактивировать функцию осушения повышенной мощности.
- Примечание:**

- Нажмите кнопку [Вкл./Выкл.], чтобы выключить кондиционер. Вентилятор на некоторое время прекратит работу, что вызовет полное удаление остаточного тепла или водяного пара из кондиционера и позволит продлить срок его службы.
- Нажмите кнопку [❄️], [☀️], [Осушение], [АВТО] или [Самочистка] на пульте управления, когда кондиционер выключен. Это позволит перейти в заданный режим сразу после включения устройства.

# Эксплуатация

## 5. Регулировка температуры/влажности

### Увеличение и уменьшение температуры/влажности

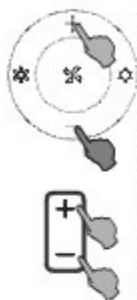

Однократное нажатие кнопки [+] увеличит заданное значение температуры на 0,5°C. Длительное нажатие данной кнопки позволит быстро увеличить значение. Однократное нажатие кнопки [-] уменьшит заданное значение температуры на 0,5°C. Длительное нажатие данной кнопки позволит быстро уменьшить значение. Однократное нажатие кнопки [+] увеличит заданное значение влажности на 2%. Длительное нажатие данной кнопки позволит быстро увеличить значение. Однократное нажатие кнопки [-] уменьшит заданное значение влажности на 2%. Длительное нажатие данной кнопки позволит быстро уменьшить значение.

Диапазон настройки температуры охлаждения / нагрева / осушения составляет 16–30°C. В режиме осушения нажмите кнопку [Индикация температуры / влажности]. Влажность можно будет отрегулировать после того, как ее значение отобразится на дисплее пульта управления. Диапазон настройки влажности составляет 40–70%.

## 6. Самоочистка



◆ Дезинфекция и самоочистка при температуре 56°C; цель — промыть теплообменник и выполнить высокотемпературную дезинфекцию.

1. Активация: нажмите кнопку [Самоочистка] для активации функции дезинфекции и самоочистки при температуре 56°C.
2. Работа: после активации функции дезинфекции и самоочистки при температуре 56°C на панели головного устройства появится число «56», а на дисплее пульта управления отобразится «Самоочистка». Работа кондиционера начнется в автоматическом режиме (максимальная продолжительность: 80 минут).
3. Деактивация:

- По завершении дезинфекции и самоочистки при температуре 56°C головное устройство подаст два звуковых сигнала, после чего данная функция будет автоматически деактивирована, и оборудование вернется в исходный режим.

- Если во время дезинфекции и самоочистки при температуре 56°C многократное нажатие кнопки [Самоочистка] ни к чему не приводит, т. е. функция не деактивируется, нажмите кнопку выключения или переключитесь на другой режим.

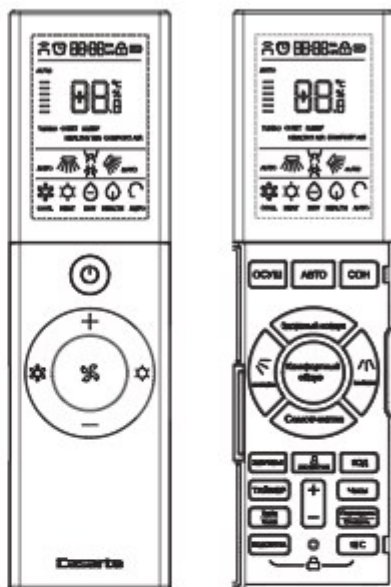

◆ Внимание:

1. Функции дезинфекции и самоочистки при температуре 56°C не может быть запущена в режимах АВТО/«Таймер»/«Сон».
2. Режим работы кондиционера может различаться в зависимости от температуры и влажности окружающей среды. Это, в частности, отражается на продолжительности работы, степени промерзания испарителя, величине высоких температур и продолжительности удержания высокой температуры.
3. Активируйте функцию самоочистки. Из-за замораживания и размораживания в ходе самоочистки из комнатного оборудования периодически будет выходить холодный или горячий воздух. Это нормальное явление.
4. В процессе самоочистки происходит замораживание и размораживание, которое может сопровождаться потрескиванием (звук теплового расширения), скрипом (звук переключения режимов охлаждения и нагрева) или жужжанием (звук работы наружного оборудования). При этом может наблюдаться промерзание соединительного трубопровода и появление водяного пара. Это нормальное явление.
5. В ходе самоочистки могут наблюдаться колебания температуры в помещении. После деактивации данной функции можно перейти в режим «Холод» или «Тепло» для осуществления регулировки температуры.
6. Продолжительность отображения информации на дисплее пульта управления и панели управления может отличаться.

# Эксплуатация

## 7. Настройка интенсивности и направления обдува

### Настройка интенсивности обдува

- Нажмите кнопку [Интенсивность обдува], чтобы задать соответствующие параметры.
- Однократное нажатие кнопки [Интенсивность обдува] вызывает изменение данного параметра в следующем порядке:



Особые указания при настройке интенсивности обдува:

- Если температура в помещении достигла заданного значения при работе оборудования в режиме «Тепло», произойдет отключение компрессора, а вентилятор перейдет в режим низкой интенсивности или прекратит свою работу.

### Настройка направления обдува

- Настройка направления обдува в плоскостях верх-низ и лево-право, выбор интересующего направления обдува

### Настройка направления обдува в плоскости верх-низ



Однократное нажатие на кнопку [Направление обдува (вверх-вниз)] вызовет появление на дисплее пульта управления обозначений различных режимов работы (см. ниже):

Отсутствие нагрева:



Наличие нагрева:

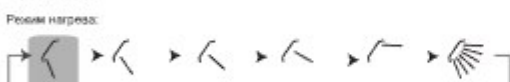

Отсутствие нагрева:

### Настройка направления обдува в плоскости лево-право



Однократное нажатие на кнопку [Направление обдува (влево-вправо)] вызовет появление на дисплее пульта управления следующих обозначений:

Пульт управления. Обозначения



Наличие нагрева:

Соответствующее положение жиклера

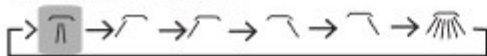

Отсутствие нагрева:



### Напоминание: не перемещайте дефлектор вручную!

При наличии неисправности в работе дефлектора выполните повторную подачу питания или повторное включение оборудования. После этого дефлектор должен вернуться в стандартное положение.

# Эксплуатация

## 8. Комфортный обдув



При активации функции комфортного обдува он может осуществляться в двух направлениях: горизонтальном и вертикальном. Это обеспечивает стабилизацию температуры и достижение максимального комфорта.

**Способ активации:** нажмите кнопку [Комфортный обдув] в режиме «Холод», и рядом с изображением дефлектора на пульте управления появится обозначение «Верх-низ», после чего функция комфортного обдува будет активирована.

После активации функции комфортного обдува положение дефлектора будет автоматически отрегулировано в соответствии с текущими параметрами комнатной и наружной температуры и влажности (см. схему). При этом дефлектор переместится в позицию «Комфортный обдув 1» или «Комфортный обдув 2», а интенсивность обдува будет задана автоматически по умолчанию. Параметры можно регулировать при помощи пульта управления.

**Способ деактивации:** нажмите кнопку [Комфортный обдув] еще раз или отрегулируйте положение направляющей пластины, чтобы деактивировать данную функцию. При этом большая направляющая пластина вернется в позицию по умолчанию, а маленькая направляющая пластина — в заданное положение. Функцию комфортного обдува также можно деактивировать путем выбора другого режима («Тепло»/«Осушение»/АВТО).

Особые указания:

1. Функция комфортного обдува может быть активирована только в режиме «Холод».
2. При выборе функции «Комфортный обдув» положение дефлектора и интенсивность обдува не являются фиксированными параметрами, что позволяет обеспечить максимальный комфорт пользователя. Данные параметры могут регулироваться интеллектуальной системой в зависимости от фактических условий температуры и влажности в помещении и снаружи помещения.
3. Если разность температур в помещении и снаружи помещения слишком велика, температура наружного воздуха чрезмерно высока, а помещение характеризуется чрезмерной влажностью, данную функцию необходимо использовать с осторожностью, чтобы предотвратить возможное воздействие на эффективность эксплуатации прибора.



«Комфортный обдув 1» «Комфортный обдув 2» «Здоровый воздух»

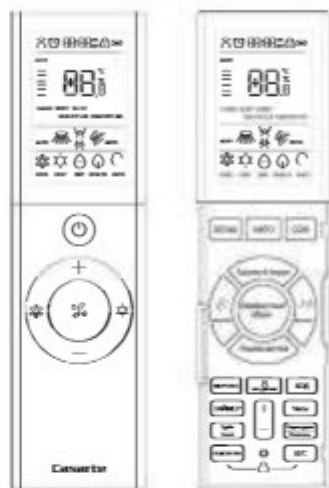

## 9. Здоровый воздух



Нажмите на кнопку для включения функции «Здоровый воздух».

- 1) После нажатия кнопки на дисплее появится пиктограмма (направление потока вверх).
- 2) Нажмите кнопку «Здоровый воздух» еще раз, после чего на дисплее появится пиктограмма (направление потока вниз). Эта функция позволяет автоматически перенаправить воздушный поток для более комфортной циркуляции воздуха в помещении. В режиме охлаждения воздушный поток направляется вверх. В режиме нагрева воздушный поток направляется вниз. Не направляйте сильный воздушный поток на себя и других людей.



Нажмите на кнопку для выключения функции «Здоровый воздух».

При нажатии кнопки «Здоровый воздух» воздухозаборное и воздухоотрастительное отверстия кондиционера открываются, а система продолжает работу с теми параметрами, которые действовали до активации функции комфортного воздухоотрастителя.

После отключения функции воздухоотрастительное отверстие автоматически закрывается.

**Примечание:** Не регулируйте воздухоотрастительную шторку вручную, иначе она может функционировать неправильно. В случае неправильной работы шторки выключите кондиционер на минуту, затем включите его снова с помощью кнопки **ON/OFF** пульта ДУ. Система продолжит работу с теми параметрами, которые были заданы до выключения.

**Примечание:**

1. При включении режима комфортного воздухоотрастителя, положение воздухозаборной и воздухоотрастительных шторок фиксируется.
2. В режиме нагрева рекомендуется выбирать опцию .
3. В режиме охлаждения рекомендуется выбирать опцию .
4. При эксплуатации кондиционера в течение длительного времени в режиме охлаждения или осушения в условиях высокой влажности возможно образование и выброс капель конденсата из воздухоотрастительного отверстия внутреннего блока.
5. Выбирайте направление воздушного потока в зависимости от действующих условий.

# Эксплуатация

## 10. Световосприятие

Кондиционер автоматически распознает изменения в интенсивности освещения, в результате чего дисплей автоматически гаснет и загорается. Функция защиты зрения:

Если в помещении на некоторое время стало темно, дисплей автоматически погаснет, и кондиционер перейдет в комфортный режим сна. При этом интенсивность обдува будет автоматически отрегулирована интеллектуальной системой в соответствии с режимом работы кондиционера. Если в помещении на некоторое время стало светло, дисплей кондиционера снова загорится, и прибор выйдет из режима сна.

### Активация и деактивация функции световосприятия:

Нажмите кнопку [Подсветка], чтобы деактивировать функцию светочувствительности в рамках текущего цикла работы устройства. Выключите и снова включите кондиционер в соответствии со следующими настройками. Нажмите кнопку [Подсветка] на пульте управления 6 раз подряд, чтобы активировать или деактивировать функцию защиты зрения. Если сигнал срабатывает 3 раза, это означает, что функция защиты зрения активирована. Если сигнал срабатывает 5 раз, это означает, что функция защиты зрения деактивирована, а функция световосприятия используется лишь для управления дисплеем без перехода в комфортный режим сна.

#### ◆ Особые указания

1. На интенсивность освещения оказывает сильное влияние окружающая среда (например, наружное освещение, прямое излучение, пасмурная погода и т. д.), в результате чего дисплей порой гаснет и загорается без необходимости.
2. Если дисплей выключен, можно использовать кнопку «Подсветка», чтобы он снова загорелся и вышел из режима комфортного сна.
3. После установки режима сна при помощи пульта управления кондиционер автоматически отключит дисплей вне зависимости от интенсивности освещения окружающей среды.
4. Если пользователь самостоятельно отключает дисплей, функция световосприятия не работает.
5. В режиме обдува при помощи вентилятора можно контролировать только включение и выключение дисплея. Активация режима комфортного сна невозможна.

## 11. Дезинфекция

Функция ионной дезинфекции: использование заряженных частиц высокой энергии для удаления из воздуха бактерий и других вредных микроорганизмов. Данная функция характеризуется значительной эффективностью, воздух становится более полезным для здоровья.



Нажмите кнопку [Здоровье] на пульте управления. Когда на дисплее пульта управления замигает надпись «Здоровье», нажмите кнопку [Подтвердить/Отменить], чтобы активировать функцию «Здоровье».

Когда индикатор  на панели управления приобретет голубой цвет, это будет означать, что функция «Дезинфекция» активирована.

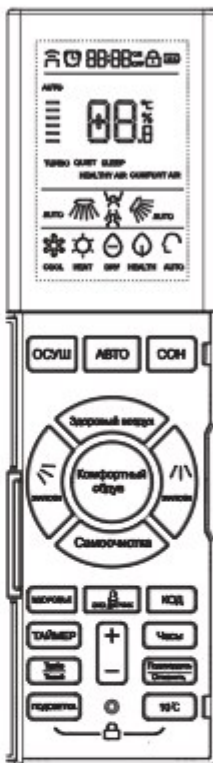

В условиях активированной функции «Здоровье» нажмите кнопку [Здоровье] на пульте управления. Когда на дисплее пульта управления замигает надпись «Здоровье», нажмите кнопку [Подтвердить/Отменить], чтобы деактивировать функцию «Дезинфекция».

### Примечание:

- При помощи кнопки «Здоровье» на пульте управления выберите функцию «Здоровье», когда кондиционер выключен. Это позволит перевести кондиционер в режим обдува при помощи вентилятора, активировать функцию дезинфекции, а также установить интенсивность обдува на слабый режим по умолчанию.
- Функция дезинфекции может быть активирована в любом режиме в условиях заглушенной функции «Здоровье».
- Пульт дистанционного управления может запоминать настройки функции «Дезинфекция». Данную функцию можно отключить путем деактивации функции «Здоровье» при помощи пульта управления (за исключением режима АВТО).

# Эксплуатация

## 13. Турборежим

Данную функцию можно использовать, если вам необходимо быстро охладить или обогреть помещение.

### Активация турборежима



Нажмите кнопку [Турборежим/Без звука], и на дисплее пульта управления отобразится надпись «Турборежим». При этом интенсивность обдува будет выбрана автоматически. В условиях турборежима интенсивность обдува будет высокой.

### Деактивация турборежима



Еще раз дважды нажмите кнопку [Турборежим/Без звука], и с дисплея пульта управления исчезнет надпись «Турборежим», после чего функция «Турборежим» будет деактивирована.

### Примечание:

Нажатие кнопки [Турборежим] в режиме «Холод» или «Тепло» позволит увеличить эффективность охлаждения или нагрева соответственно.

## 14. Беззвучный режим

Данную функцию можно использовать, когда вы отдыхаете или читаете и испытываете потребность в тишине.

### Активация функции «Без звука»



Нажмите кнопку [Турборежим/Без звука], и на пульте управления отобразится надпись «Беззвучный режим». При этом интенсивность обдува будет выбрана автоматически. В условиях беззвучного режима интенсивность обдува будет низкой.

### Деактивация функции «Без звука»



Нажмите кнопку [Турборежим/Без звука] один раз, и с дисплея пульта управления исчезнет надпись «Беззвучный режим», после чего функция «Без звука» будет деактивирована.

### Примечание:

Длительная работа оборудования в режиме «Холод» при активированной функции «Без звука» может привести к образованию конденсата.

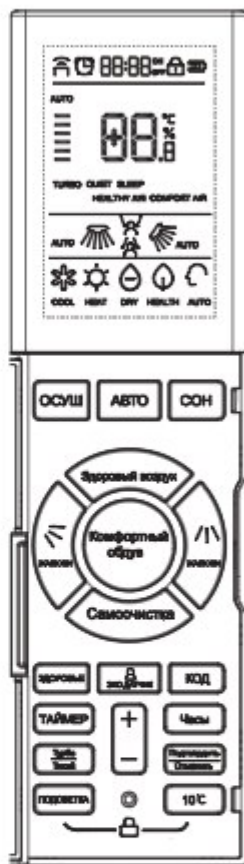



# Эксплуатация

## 15. Режим сна

После включения выполните настройку режима работы кондиционера и затем нажмите кнопку [Сон]. В результате кондиционер перейдет в режим сна, чтобы подарить вам больший комфорт в ночное время.

### Активация функции «Сон»

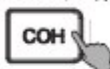

Нажмите кнопку [Сон] для активации функции «Сон».

#### • Принцип работы функции

1. Кондиционер принимает сигнал, требующий перехода в режим сна, после чего оборудование начинает работать в соответствии с кривой температуры сна, заданной системой.
2. После перехода в режим сна, если заданная температура регулируется вручную, температура, установленная с помощью пульта управления, будет выступать в качестве исходного значения.
3. В рамках автоматического режима работа кондиционера будет осуществляться в соответствии с применимыми параметрами сна согласно режиму работы, выбранному пользователем. В рамках режима обдува с использованием вентилятора активация функции «Сон» невозможна.
4. После активации функции «Сон» в условиях режима «Холод» кондиционер будет автоматически включать и отключать функцию «Комфортный обдув» для повышения уровня комфорта вашего сна. Данную функцию можно активировать и деактивировать следующим способом: в режиме «Холод» установите значение температуры на 29°C и нажмите кнопку [Сон] 5 раз в течение 7 секунд. Если сигнал срабатывает 2 раза, это означает, что вы успешно установили возможность интеллектуальной активации функции «Комфортный обдув» в рамках режима «Сон». Если сигнал срабатывает 4 раза, это означает, что функция «Комфортный обдув» не будет активирована в рамках режима «Сон».

## 16. Восстановление при отключении электроэнергии

После активации функции восстановления при отключении электроэнергии, при внезапном отключении электроэнергии во время работы оборудования и дальнейшего восстановления энергоснабжения оборудование вернется в исходный режим работы (за исключением параметров таймера, режима сна, направления обдува и т. п.).

### Активация функции восстановления при отключении электроэнергии



Нажмите кнопку [Сон] при включенном кондиционере 10 раз подряд в течение 5 секунд. Если сигнал срабатывает 4 раза, это означает, что функция восстановления при отключении электроэнергии активирована.

### Деактивация функции восстановления при отключении электроэнергии



Нажмите кнопку [Сон] на пульте управления 10 раз подряд в течение 5 секунд. Если сигнал срабатывает 2 раза, это означает, что функция восстановления при отключении электроэнергии деактивирована.



### Примечание:

Если после активации функции восстановления при отключении электроэнергии в процессе эксплуатации изделия произойдет внезапное отключение питания, а вам не требуется использовать кондиционер в течение длительного времени, отключите питание, чтобы устройство не возобновило работу автоматически, или нажмите кнопку [Вкл./Выкл.] после восстановления энергоснабжения. Если после активации функции восстановления при отключении электроэнергии производится настройка таймера, при восстановлении энергоснабжения после отключения питания головного устройства оно будет в выключенном состоянии.

## Эксплуатация

### 17. Отображение параметров температуры/влажности и дисплей включения/выключения

На дисплее головного устройства всегда отображается заданная температура.

Также можно узнать температуру окружающей среды следующим образом:

1. Нажмите кнопку [Подсветка]. На дисплее на протяжении 5 секунд будет отображаться температура окружающей среды, после чего на нем снова появятся параметры заданной температуры.
2. Нажмите кнопку [Подсветка] два раза подряд. Если интервал между двумя нажатиями будет меньше 5 секунд, дисплей погаснет и вернется в обычное состояние после третьего нажатия. Если интервал между двумя нажатиями будет больше 5 секунд, дисплей вернется в обычное состояние спустя 5 секунд.

В режиме «Осушение» можно отобразить параметры заданной влажности с помощью кнопки [Индикация температуры/влажности].

Также можно узнать влажность окружающей среды следующим образом:

1. Нажмите кнопку [Подсветка]. На дисплее на протяжении 5 секунд будет отображаться влажность окружающей среды, после чего на нем снова появятся параметры заданной влажности.
2. Нажмите кнопку [Подсветка] два раза подряд. Если интервал между двумя нажатиями будет меньше 5 секунд, дисплей погаснет и вернется в обычное состояние после третьего нажатия. Если интервал между двумя нажатиями будет больше 5 секунд, дисплей вернется в обычное состояние после индикации влажности окружающей среды на протяжении 5 секунд.

**Примечание:** в зависимости от режима работы кондиционера температура и влажность окружающей среды вблизи кондиционера могут немного отличаться от температуры и влажности в остальной части помещения.

### 18. Аварийный режим

При утере или невозможности использования пульта управления активируйте функцию «Аварийный режим». Это позволит временно перевести кондиционер в аварийный режим работы.

После нажатия на переключатель аварийного режима раздастся звуковой сигнал включения, обозначающий активацию аварийного режима. Нажатие на переключатель аварийного режима вызовет появление звукового сигнала выключения.

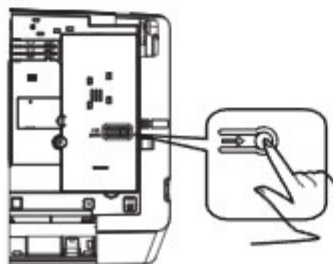

### 19. Тестовый запуск

При тестировании режима «Охлаждение» в условиях, когда температура в помещении составляет ниже 16°C, необходимо активировать функцию тестового запуска. В нормальных условиях этого делать не требуется. Нажмите на переключатель аварийного режима до щелчка. Удерживайте переключатель не менее 5 секунд, и вы услышите два щелчка. Уберите палец с переключателя. После этого начнется тестовый запуск. При этом комнатное оборудование кондиционера будет работать с высокой скоростью.

# Эксплуатация

## Использование пульта управления

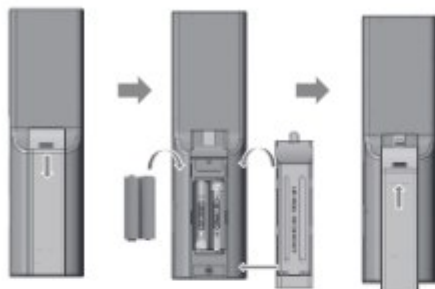

### 1. Снятие крышки батарейного отсека

Надавите на условное обозначение и вытолкните крышку по направлению вниз.

Откройте крышку.

### 2. Установка элементов питания

При установке элементов питания убедитесь, что их расположение соответствует позиции полюсов «+» и «-», обозначенных на схеме.

3. Повторная установка крышки батарейного отсека  
Совместите выступ на краю крышки с пазом, как показано на рисунке.

Выровняйте крышку и сдвиньте ее по направлению вверх. В результате крышка будет зафиксирована.

### **⚠ Внимание!**

- Используйте два новых элемента питания одинаковой модели.
- При наличии проблем в работе пульта управления необходимо извлечь элементы питания и осуществить их повторную установку через несколько минут.
- Если дисплей пульта управления потускнел (иногда данное состояние сопровождается неправильным отображением данных), это означает нехватку заряда в элементах питания. Необходимо выполнить их замену.
- Утилизируйте использованные элементы питания надлежащим образом.
- Если пульт управления не используется в течение длительного времени, необходимо извлекать из него элементы питания.

## Специальные указания по эксплуатации пульта управления

- При использовании пульта управления направляйте передатчик сигнала на окошко для его приема, расположенное на блоке комнатного оборудования.
- Расстояние между передатчиком сигнала и окошком для его приема, как правило, должно быть в пределах 7 м. Следите за тем, чтобы между ними не было никаких преград.
- Бросать и бить пульт управления обо что-либо не допускается.
- В помещениях с электронно управляемым постоянным освещением, переключающимся временным освещением или беспроводными телефонами сигнал, получаемый окошком для его приема, испытывает помехи. В таком случае при использовании пульта управления необходимо сократить расстояние до комнатного оборудования.

## Работа кондиционера без пульта управления

### Включение/Выключение без пульта ДУ:

- Данной функцией можно воспользоваться, если пульт ДУ неисправен (например, разряжены батареи) или утерян.
- Для включения кондиционера нажмите на кнопку аварийного включения на передней панели внутреннего блока. При этом прозвучит одиночный звуковой сигнал («Р!»), подтверждающий включение кондиционера в режим автоматического поддержания температуры.
- При первом включении кондиционер будет автоматически менять режимы Охлаждения и Нагрева в зависимости от текущей температуры внутри помещения.

Room temperature	Designated temperature	Timer mode	Fan speed	Operation mode
Above 24 °C	24 °C	No	AUTO	COOL
Below 24 °C	24 °C	No	AUTO	HEAT

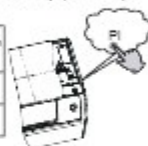

- При аварийном включении кондиционера невозможно поменять температурную уставку и скорость вентилятора, а также использовать режим Осушения или программу таймера.

### Функция тестирования:

- Для запуска функции тестирования используйте ту же кнопку на панели внутреннего блока, что и при аварийном включении.
- Функцию тестирования следует использовать для проверки работоспособности кондиционера в условиях, когда температура в помещении не выше 16°C. При других условиях функцию тестирования активизировать нельзя.
  - Нажмите на кнопку «аварийного включения» и удерживайте ее более 5 секунд (при этом Вы услышите двойной звуковой сигнал «Р!Р!»), после этого отпустите кнопку «аварийного включения».
  - Функция тестирования выполняется в режиме Охлаждения при высокой скорости вентилятора.



## ВАЖНАЯ ИНФОРМАЦИЯ ОБ ИСПОЛЬЗУЕМОМ ХЛАДАГЕНТЕ

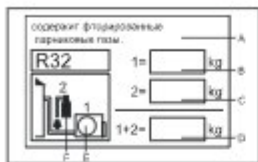

данный продукт содержит фторированные парниковые газы. Запрещается выброс в атмосферу.

Тип хладагента: R32

В идентификационной табличке хладагента необходимо заполнить несмываемыми чернилами следующие рамки:

- 1 = заводская заправка хладагента
- 2 = дополнительная заправка хладагента на объекте
- 1+2 = общая заправка хладагента

Заполненная табличка должна быть размещена рядом с заправочным портом (например, на крышке заправочного вентиля).

Обозначения:

- A. содержит фторированные парниковые газы.
- B. Заводская заправка хладагента (см. паспортную табличку наружного блока)
- C. Дополнительная заправка хладагента на объекте
- D. Общая заправка хладагента
- E. Наружный блок
- F. Тип заправочного баллона

## СООТВЕТСТВИЕ ЕВРОПЕЙСКИМ НОРМАМ

Код климата: T1 Напряжение питания 220-240 В

Все поставляемое оборудование удовлетворяет требованиям следующих нормативов Евросоюза:

CE

- 2014/53/EU(RED)
- 2014/517/EU(F-GAS)
- 2009/125/EC(ENERGY)
- 2010/30/EU(ENERGY)
- 2006/1907/EC(REACH)

RoHS

- Директива Европейского парламента и Совета ЕС - RoHS 2011/65/EU - По ограничению использования опасных и вредных веществ в электрическом и электронном оборудовании.

WEEE

- Директива Европейского парламента и Совета ЕС - 2012/19/EU - Об отходах электрического и электронного оборудования (WEEE).

В соответствии с Директивой 2012/19/EU „Об отходах электрического и электронного оборудования (WEEE)“ пользователь должен быть проинформирован о ПРАВИЛАХ УТИЛИЗАЦИИ И ПЕРЕДАЧИ В ОТХОДЫ поставляемого оборудования:



Кондиционер имеет показанную на рисунке маркировку. Она говорит о том, что вышедшие из строя электронные и электрические компоненты нельзя выбрасывать вместе с бытовыми отходами.

Не пытайтесь демонтировать кондиционер самостоятельно, поскольку обращение с хладагентом, холодильным маслом и другими материалами требует привлечения специализированного персонала, знающего действующие нормативы и правила в отношении данного оборудования.

Использованные батарейки питания пульта управления должны передаваться в отходы отдельно, в соответствии с действующими национальными стандартами. Правильная утилизация оборудования и компонентов предотвращает потенциально опасное влияние на окружающую среду и здоровье человека.

Wi-Fi

- Максимальная беспроводная мощность передачи (20 дБм)
- Диапазон рабочих частот беспроводной сети (2400 – 2483,5 МГц)
- Стандарты поддержки: IEEE 802.11b, IEEE 802.11g, IEEE 802.11n

# Монтаж внутреннего блока

## Необходимые инструменты и материалы

- Отвертка
- Кусачки
- Ножовка
- Перфоратор
- Гаечный ключ (17, 19 и 26 мм)
- Тенцевставка или мыйный раствор
- Диметрический ключ (17, 22, 26 мм)
- Труборез
- Приспособление для развальцовки труб
- Нож
- Рулетка
- Расширитель-калибратор

## Источник электропитания

- Перед подключением сетевого кабеля к гнезду питания убедитесь в исправности гнезда питания и наличии напряжения на нем.
- Параметры источника питания должны соответствовать тем, что указаны в паспортной табличке кондиционера.
- Для подключения кондиционера должен использоваться отдельный силовой контур.
- Гнездо питания должно располагаться в пределах досягаемости сетевого кабеля кондиционера. Удлинять сетевой кабель нельзя.

## Выбор места монтажа

- Место монтажа должно обладать достаточной несущей способностью, чтобы выдержать вес блока, а также не передавать вибрации и шум.
- Кондиционер нельзя располагать рядом с источниками тепла или пара; воздухозаборное и воздухоотрастительное отверстие кондиционера не должны быть загоражены.
- Позиция расположения внутреннего блока должна позволить беспрепятственное отведение конденсата и подсоединение к наружному блоку.
- Внутренний блок должен быть установлен в таком месте, где поток холодного или теплого обработанного воздуха мог бы беспрепятственно распределяться по всему помещению.
- Рядом с кондиционером должно находиться гнездо сетевого питания, а вокруг блока должны быть оставлены необходимые сервисные зазоры.
- Теле- и радиоприборы, устройства беспроводной связи и управления, лампы дневного света должны находиться на расстоянии не менее 1 м от кондиционера.
- Если пульт ДУ управления установлен в держателе на стене, необходимо убедиться в том, что размер внутреннего блока принимает сигнал от пульта при включенных лампах дневного света.

## Процедура монтажа

Модели используют хладагент HFC R32.

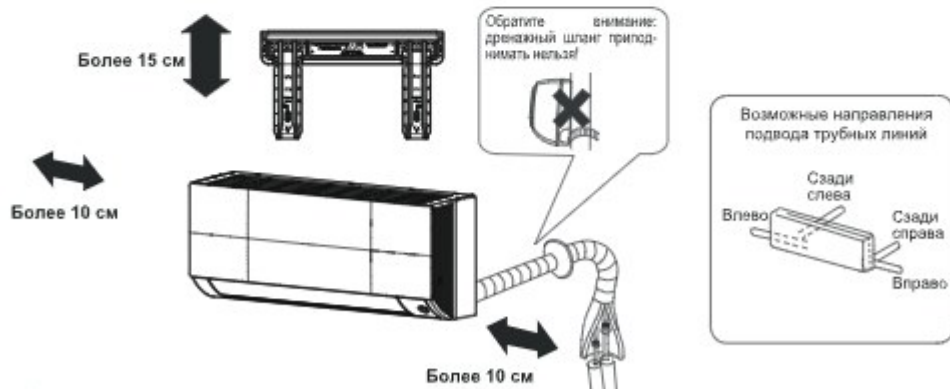

Если вы меняете сторону подключения шланга на дренажном поддоне с правой на левую сторону, то после удаления резиновой заглушки убедитесь в наличии сквозного отверстия для слива воды. При переносе заглушки на дренажном поддоне, во избежание утечки воды, используйте герметик.

Расстояние по высоте между позицией расположения внутреннего блока и полом должно быть не менее 2 метров.

Внешний вид приобретенного Вами кондиционера может отличаться от показанного на рисунке. Иллюстрации приведены для наглядности и лучшего понимания процедуры монтажа.

# Монтаж внутреннего блока

## 1 Установка монтажного шаблона

### Стандартная установка монтажного шаблона на стене

1. Расположите по уровню монтажный шаблон на стене, учитывая местонахождение в стеновой конструкции балочных перемычек и стоек. Временно закрепите шаблон на стене.
2. Еще раз проверьте уровень расположения шаблона, подвесив нить с грузом в центральной верхней точке шаблона. Убедившись в правильности расположения монтажного шаблона, наденьте закрывающие его на стене с помощью входящего в комплект поставки винта.
3. Используя рулетку, отметьте на стене месторасположение стенового отверстия A/C.

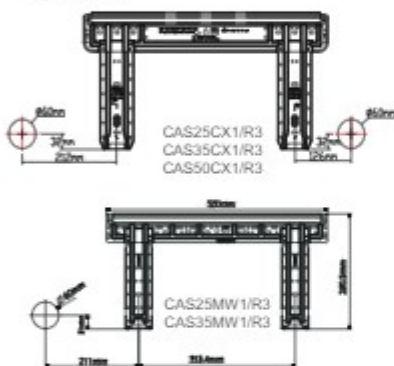

### Крепеж монтажного шаблона на балочной перемычке или стойке

1. Наденьте закрывающие на балочной перемычке или стойке прочную планку. Затем установите на этой планке монтажный шаблон.
2. Далее следуйте инструкциям, приведенным в предыдущем разделе «Стандартная установка монтажной пластины-шаблона на стене».

## 2 Выполнение сквозного отверстия в стене

- Согласно разметке выполните в стене отверстие диаметром 40 мм с небольшим уклоном вниз по направлению к наружной поверхности стены.
- Установите заглушку отверстия, после чего загерметизируйте ее шпательной.

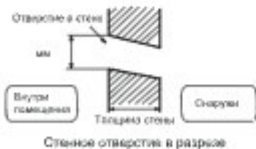

## 3 Монтаж внутреннего блока

### Прокладка коммуникационных линий

#### [ Подвод труб сзади ]

- Проложите соединительные трубы хладагента и дренажный шланг, а затем склейте их лентой.

#### [ Подвод труб слева или сзади с левой стороны ]

- При подводе труб слева вырежьте кусочками в корпусе блока имеющуюся заглушку для соответствующего отверстия.
- При подводе труб сзади с левой стороны блока: согните трубы по направлению к маркировке соответствующего отверстия. Маркировка выполнена на теплоизоляции блока.
  1. Вставьте дренажный шланг в пазо теплоизоляции внутреннего блока.
  2. Пропустите межблочный кабель от наружного блока к отверстию в тыльной части корпуса внутреннего блока. Выведите кабель с лицевой стороны. Подсохните кабель.
  3. Связьте поперечность развальцованных флансов труб холодильным маслом, а затем соедините трубы. Плотно покройте соединение труб теплоизоляцией и стяните клейкой лентой.

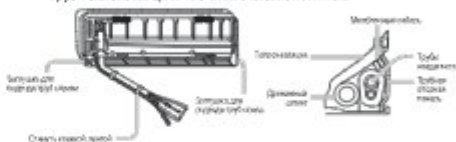

- Межблочный кабель и дренажный шланг свяжите в пучок с трубами хладагента, используя изоляционную ленту.

#### [Другие направления подвода труб ]

- Вырежьте кусочками имеющуюся заглушку в корпусе блока в соответствии с выбранным направлением подвода труб. Согните трубы, направляя их к отверстию в стене. Соблюдайте осторожность, чтобы при сгибе избежать заломов труб.
- Подсохните межблочный кабель, а затем выложите его и подведите к теплоизоляции соединительного пучка.

### Фиксация внутреннего блока на монтажном шаблоне

- Повесьте блок на монтажном шаблоне, используя верхние пазы. Подвигайте блок в стороны, чтобы убедиться в его надежной фиксации.
- Для того, чтобы зафиксировать блок на монтажном шаблоне, приподнимите блок, удерживая его снизу наклонно, а затем потяните его перпендикулярно вниз.



### Снятие внутреннего блока с монтажного шаблона

При необходимости снятия внутреннего блока с монтажного шаблона приподнимите блок ручей так, чтобы высвободить крепежные скобы. Затем слегка потяните низ корпуса вверх и на себя. Приподнимайте блок наклонно до тех пор, пока он не отсоединится от монтажного шаблона.

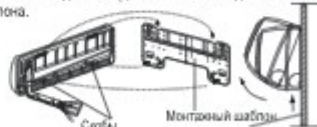

## 4 Подключение межблочного кабеля

### Снятие крышки электрической коробки

- Снимите крышку электрической коробки, расположенную в правом нижнем углу внутреннего блока, а затем снимите планку кабельного зажима, вывинтив фиксирующие винты.



### Подключение межблочного кабеля после установки внутреннего блока

1. Пропустите межблочный кабель от наружного блока к левой стороне стенового отверстия, через которое уже проведены трубы хладагента.
2. Выведите кабель с лицевой стороны. Подсоедините кабель, сделав клеммную петлю.

### Подключение межблочного кабеля до установки внутреннего блока

- Пропустите межблочный кабель от наружного блока в отверстие в тыльной части корпуса внутреннего блока. Выведите кабель с лицевой стороны.
- Оставьте клеммные винты на клеммной панели и полностью оставьте концы проводов кабеля в контактный блок, а затем зафиксируйте контакты, затянув винты.
- Слегка потяните кабель, чтобы убедиться в его прочной фиксации.
- После подключения кабеля закрепите кабель кабельным хомутом.

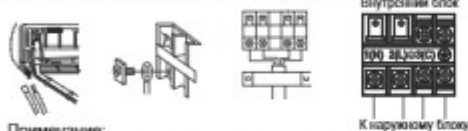

#### Примечание:

При подключении кабеля соблюдайте аналогию маркировки и нумерации контактов на клеммных панелях внутреннего и наружного блоков. Несоблюдение этого правила может привести к некорректной работе кондиционера и повреждению его компонентов.

Межблочный кабель	4G 1,0mm <sup>2</sup>
-------------------	-----------------------

1. При повреждении сетевого кабеля он должен быть заменен производителем, авторизованным сервисным центром или квалифицированным специалистом.
2. Тип используемого межблочного кабеля H05RN-F или H07RN-F.
3. При перегорании предохранителя на плате управления его нужно заменить на новый типа T.3.15A/250VAC (для внутреннего блока).
4. Электромонтажные работы должны выполняться в соответствии с региональными нормами и правилами ПЭУ.
5. Вилка сетевого кабеля и педаль питания должны быть легко доступны.
6. В качестве прерывателя цепи электроснабжения кондиционера следует использовать выключатель с размыканием всех полюсов и расстоянием между контактами при размыкании не менее 3 мм. Выключатель должен устанавливаться в стационарной проводке.

### 5 Силовая цепь

- Для кондиционера должна быть предусмотрена отдельная силовая цепь с педалью питания.
- При использовании кондиционера в условиях высокой влажности следует устанавливать автоматический выключатель с защитой от токовых утечек.
- В остальных случаях рекомендуется установка автоматического выключателя с защитой от токовой перегрузки.

### 6 Обрезка и развальцовка труб хладагента

- Отрежьте конец трубы труборезом, удалите заусенцы.
- После установки накидной гайки выполните развальцовку расширительным инструментом.

Развертка для R410A	Обычный развальцовочный инструмент	
	Обжимка	Обжимка (накидная)
A	0~0.5мм	1.0~1.5мм
		1.5~2.0мм

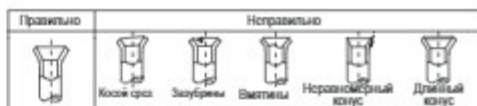

### 7 Дренажная линия

- Дренажная линия всегда должна располагаться под уклоном вниз.
- Ниже показаны примеры неправильного монтажа дренажной линии.

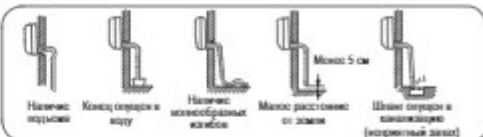

- Налейте воду в дренажный поддон внутреннего блока и проверьте, отводится вода ли через дренажную линию наружу.
- Если дренажный шланг проходит внутри помещения, его следует покрыть теплоизоляцией.

### 8 Аварийная сигнализация

Код	Неисправность	Причина
E1	Ошибка датчика температуры в помещении	Обрыв соединения. Неисправен термистор.
E2	Ошибка датчика темпер. теплообменника	Неисправна плата управления.
E4	Ошибка EEPROM платы внутреннего блока	Ошибка данных EEPROM. Неисправна EEPROM. Неисправна плата управления.
E7	Ошибка связи между наружным и внутренним блоком	Неправильное электросоединение или обрыв проводов межблочной цепи. Неисправна плата управления.
E14	Неисправность вентилятора внутреннего блока	Обрыв внутренней проводки электродвигателя вентилятора. Обрыв силовой проводки электродвигателя.
		Неисправна плата управления.

### 9 Проверки после монтажа и тестирование

- Объясните потребителю, как пользоваться Руководством по эксплуатации.









#### Проверьте следующие пункты

- Поставьте значок ✓

- Отсутствуют ли утечки хладагента в местах соединения труб?
- Теплоизолированы ли соединительные участки трубопровода хладагента?
- Правильно ли подключены электрические кабели наружного и внутреннего блоков к контактам клеммной колодки?
- Надёжно ли зафиксированы электрические кабели на клеммных колодках?
- Беспрепятственно ли отводится конденат из дренажного поддона?
- Правильно ли выполнено заземление?
- Надёжно ли зафиксирован внутренний блок на стене?
- Силовое питание соответствует паспортным данным?
- Отсутствует ли повышенный шум?
- Правильно ли функционирует дисплей внутреннего блока?
- Правильно ли выполняется охлаждение и нагрев (для теплого насоса)?
- Правильно ли выполняется температурное регулирование?

# Уход за кондиционером

## Для правильного и эффективного использования кондиционера

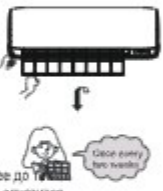
<p>Поддерживайте оптимальную температуру в помещении</p>  <p>Оптимальная температура</p>	<p>Не заграждайте входные и выходные воздушные отверстия кондиционера</p> 	<p>Чистка пульта управления</p>  <p>Протрите пульт только сухой тканевой салфеткой. Не используйте для чистки воду, стеклоочиститель или химические реагенты.</p>	<p>Чистка корпуса</p>  <p>Протрите корпус блока с использованием тканевой салфетки. При значительном загрязнении салфетку можно смочить в водном растворе нейтрального моющего средства. Тщательно ополосните салфетку перед протиркой блока. После удаления грязи протрите корпус насухо.</p>
<p>Закрывайте двери и окна во время работы кондиционера</p>  <p>Плотно закройте окна/двери/перегородки при работе кондиционера. Это позволит избежать утечки холода/тепла.</p>	<p>Эффективно используйте таймер</p> 	<p>Для чистки запрещается использовать следующие вещества:</p>  <p>Алкали, бензин, растворители или окислители, которые могут повредить покрытие корпуса. Термическая вода температурой выше 40°C. Она может вызвать деформацию и повреждение покрытия корпуса.</p>	
<p>Если предполагается, что кондиционер не будет использоваться в течение длительного времени, выключите его рубильником</p>  <p>OFF</p>	<p>Для обеспечения комфортного и эффективного воздушораспределения используйте регулировку жалюзи</p> 	<p>Чистка воздушного фильтра</p> <ol style="list-style-type: none"> <li>Нажмите на кнопку SMART и удерживайте ее 5 сек. После этого лицевая панель должна частично приподняться.</li> <li>Поднимите панель рукой и оборотите ее на держатель.</li> <li>Извлеките из воздухозаборного отверстия фильтр.</li> <li>Почистите фильтр.</li> <li>Установите фильтр на место.</li> <li>Уберите держатель и закройте панель.</li> <li>Нажмите на кнопку SMART и удерживайте ее до тех пор, пока лицевая панель автоматически не опустится и закроет воздухозаборное отверстие.</li> </ol>  <p>Close every time needed.</p>	

## Замена дополнительного (опционального) воздушного фильтра

- Откройте воздухозаборное отверстие  
Нажмите на кнопку SMART и удерживайте ее 5 сек. После этого лицевая панель должна частично приподняться.



- Извлеките раму стандартного фильтра  
Сдвиньте фиксатор рамы слева вверх, чтобы отсоединить раму стандартного фильтра. Выньте старый фильтр.

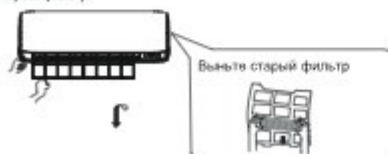

- Вставьте новый фильтр  
Установите новый фильтр, вправив его в правую и левую язычки рамы.



- Вставьте на место и зафиксируйте раму стандартного фильтра

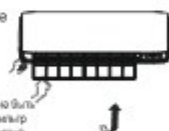

### ВНИМАНИЕ:

Светлая сторона фотокаталитического фильтра должна быть обращена наружу, а темная — внутрь. Бактерицидный фильтр должен быть обращен язычком стороны наружу, а светлой — внутрь.

- Закройте воздухозаборное отверстие  
Нажмите на кнопку SMART и удерживайте ее до тех пор, пока лицевая панель автоматически не опустится и закроет воздухозаборное отверстие.

### ПРИМЕЧАНИЕ:

- Фотокаталитический фильтр для его восстановления через каждые 6 месяцев следует не менее часа держать на солнце.
- Бактерицидный фильтр может использоваться долгое время без необходимости замены. Но в период эксплуатации нужно тщательно следить за его чистотой. Для удаления пыли можно использовать пылесос или просто встряхнуть фильтр. При загрязнении бактерицидный эффект фильтра снижается.
- Рекомендуется хранить бактерицидный фильтр в прохладном, сухом месте, не допуская длительного попадания на фильтр прямого солнечного излучения. В противном случае бактерицидный эффект фильтра снижается.



## Инструкции по легкому обслуживанию

1. Откройте панель, откройте заглушку и выверните один винт.

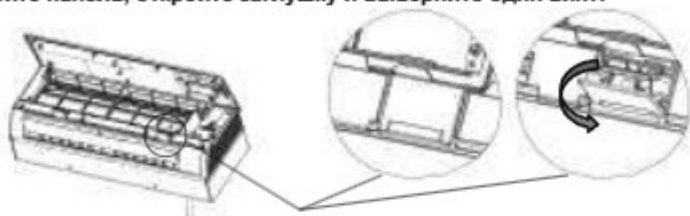

2. Наклоните лопасть, возьмитесь за угол и снимите нижнюю крышку.



3. Отстегните водоотводную трубку и клеммы.

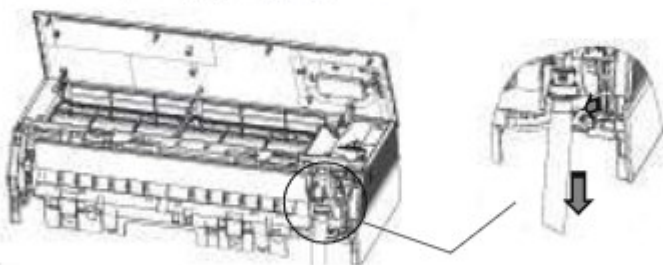

4. Откройте нижнюю застежку «А» под этим углом, а затем откройте застежку «В», чтобы извлечь поперечный вентилятор и моторчик.

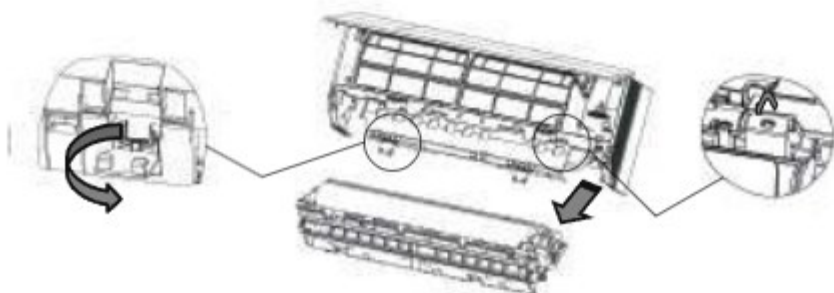

# Инструкции по технике безопасности

## ⚠ ВНИМАНИЕ

Для выполнения монтажа кондиционера обращайтесь в специализированный Сервисный центр. Не пытайтесь установить кондиционер самостоятельно, т.к. неправильный монтаж может привести удар электрическим током, пожару, протечкам воды.

## ⚠ ВНИМАНИЕ

В случае возникновения странного звука, появления запаха или дыма из кондиционера, отключите питание кондиционера и обратитесь в Сервисный центр.



**СТРОГОЕ ТРЕБОВАНИЕ**

Используйте источник питания с отдельной проводкой и прерывателем цепи, предназначенный только для кондиционера.



Проверьте надлежащий отвод конденсата через дренажную линию.

**СТРОГОЕ ТРЕБОВАНИЕ**



Плотно вставляйте вилку сетевого кабеля в гнездо питания.



**СТРОГОЕ ТРЕБОВАНИЕ**

Параметры источника электропитания должны соответствовать указанным в паспортной таблице кондиционера.



**СТРОГОЕ ТРЕБОВАНИЕ**

1. Не используйте удлинители сетевого кабеля.
2. Не устанавливайте кондиционер в местах с возможной утечкой воспламеняющегося газа.
3. Место установки кондиционера не должно быть подвержено воздействию пара или масляного тумана.

**ЗАПРЕЩАЕТСЯ**

Сетевой кабель не должен быть свернут в пучок или узел.



**ЗАПРЕЩАЕТСЯ**

Соблюдайте осторожность, чтобы не повредить сетевой кабель.



**ЗАПРЕЩАЕТСЯ**

Не ставьте каких-либо предметов в воздухозаборное и воздуховыводное отверстия кондиционера.



**ЗАПРЕЩАЕТСЯ**

Не включайте и не выключайте кондиционер, включая сетевую вилку из гнезда питания.



**ЗАПРЕЩАЕТСЯ**

Не направляйте воздушный поток непосредственно на людей, особенно на детей и лиц пожилого возраста.



**ЗАПРЕЩАЕТСЯ**

Не пытайтесь отремонтировать или модифицировать кондиционер самостоятельно.



Подключите провод заземления.



## ⚠ ПРЕДУПРЕЖДЕНИЕ

Не используйте кондиционер для создания микроклимата с целью сохранения пищевых продуктов, произведений искусства, точных приборов, выращивания животных или растений.



**ЗАПРЕЩАЕТСЯ**

Периодически проверяйте положение, особенно в случае использования газовых приборов.



**СТРОГОЕ ТРЕБОВАНИЕ**

Не прикасайтесь до выключения кондиционера оголенным рукам.



**ЗАПРЕЩАЕТСЯ**

Не устанавливайте кондиционер рядом с источниками тепла, например, камином, радиатором или плитой.



**ЗАПРЕЩАЕТСЯ**

Проверьте прочность опорной конструкции, на которой установлен блок.



**ЗАПРЕЩАЕТСЯ**

Не обливайте блок кондиционера водой с целью их промывки.



**ЗАПРЕЩАЕТСЯ**

Не направляйте воздушный поток непосредственно на животных или растения.



**ЗАПРЕЩАЕТСЯ**

Ни в коем случае нельзя вставлять или садиться на наружный блок. Не кладите на наружный блок тяжелые предметы.



**ЗАПРЕЩАЕТСЯ**





Не устанавливайте на внутреннем блоке вазы с цветами или сосуды с водой.



**ЗАПРЕЩАЕТСЯ**

## Возможные неполадки

Нижеперечисленные ситуации не требуют обращения в Сервисный центр

	Признак	Причина или объект проверки
Стандартная проверка работы	 <p>Кондиционер не включается сразу же после перезапуска.</p>	<ul style="list-style-type: none"> <li>После остановки кондиционер не возобновляет работу в течение 3 мин после выключения пультослеса, чтобы обезопасить его работу от частых запусков.</li> <li>После выключения основного кабеля из гнезда и последующего его включения, кнопку автоматич. задержки не запускает кондиционер в течение 3 мин.</li> </ul>
	 <p>Посторонний шум</p>	<ul style="list-style-type: none"> <li>Во время работы кондиционера или при его остановке могут быть слышны свистящие или скрепящие звуки, вызванные перемещением хладагента по трубам. Первые 2-3 мин после запуска эти звуки особенно заметны.</li> <li>Во время работы кондиционера могут быть слышны постукивания и пощипывания. Этой пощипывание шум вызван расширением и сжатием корпуса кондиционера при перепадах температур.</li> <li>При сильном загромождении воздуховода фильтры от сильного шума могут издавать и результирующее повышенное сопротивление воздушного потока, проходящего через фильтры.</li> </ul>
	<p>Ощущается посторонние запахи.</p>	<ul style="list-style-type: none"> <li>Резервирующий и системы кондиционирования могут начать вбирать в себя запахи помещения (дымная, табачного дыма или краски).</li> </ul>
	 <p>Туман или облако пара выходит из вент. блока</p>	<ul style="list-style-type: none"> <li>Во время работы кондиционер или осушитель на внутреннем блоке может выделять туман. Это происходит из-за резкого охлаждения воздуха кондиционером.</li> </ul>
	<p>При Осушении не регулируется скорость вентилятора</p>	<ul style="list-style-type: none"> <li>Водя и режим: Осушение кондиционера в помещении становится невоз. чаш условия: 2°C, скорость кондиционера автоматически повышается на Неизл. невозможно ее снизить.</li> </ul>
Микрократные проверки		<ul style="list-style-type: none"> <li>Состояние кабеля, подключенного к гнезду телевизора?</li> <li>Источник питания исправен?</li> <li>Продерживать ли не отключать?</li> </ul>
	 <p>Недостаточное охлаждение</p>	<ul style="list-style-type: none"> <li>Воздушный фильтр не загрязнен? Стандартно загрязненность фильтра составляет 15 дней.</li> <li>Нет препятствий на пути воздуха от внутреннего блока к комнате?</li> <li>Правильно ли закрыты температурные клапаны?</li> <li>На открыты ли окна или двери?</li> <li>На открыт ли в помещении прямой солнечный свет? Если да, закройте шторы.</li> <li>В помещении находится слишком много горючих или источников тепла?</li> </ul>

## Предупреждения

- Не закрывайте и не заграждайте воздухозаборное и воздуховыводное отверстие кондиционера. Не вставляйте пальцы или какие-либо предметы в воздухозаборное и воздуховыводное отверстие кондиционера.
- Кондиционер нельзя использовать детям, людям с ограниченными физическими, сенсорными или умственными способностями, а также людям, не обладающим достаточным опытом и знаниями, если вышеуказанные лица не находятся под наблюдением и инструктажем тех, кто отвечает за их безопасность. Детям запрещается играть с кондиционером.

### Спецификация

- Конур хладагента кондиционера является гомогенным.

#### 1. Рабочий температурный диапазон:

(D.B. - по сухому термометру, W.B. - по мокрому термометру)

Охлаждение	В помещении	Мак.: D.B/W B	35°C/24°C
		Миним.: D.B/W B	21°C/15°C
Нагрев	Наружная	Мак.: D.B/W B	43°C/26°C
		Миним.: D.B	-20°C
В помещении	Мак.: D.B	27°C	
	Миним.: D.B	16°C	
Наружная	Мак.: D.B/W B	24°C/18°C	
	Миним.: D.B	-15°C	
Наружная (вентилятор)	Мак.: D.B/W B	24°C/16°C	
	Миним.: D.B	-20°C	

- При повреждении сетевого кабеля обратиться к производителю, в авторизованный сервисный центр или к квалифицированному специалисту для его замены.
- При перегорании предохранителя на плате управления его нужно заменить на новый типа T.3.15A/250V (для внутреннего блока) или типа T.25A/250V (для наружного блока).
- Земляные работы должны выполняться в соответствии с региональными нормами и правилами ПЭУ.
- Вилка сетевого кабеля и гнездо питания должны быть легко доступны.
- Использованные батарейки пульта управления должны быть утилизированы в соответствии с действующими нормами.
- Кондиционер не предназначен для использования детьми или людьми с ограниченными возможностями, если они не находятся под наблюдением ответственных лиц.
- Детям запрещается играть с кондиционером.
- Сетевой кабель кондиционера должен использоваться только с поддержкой для него вилкой.
- Сетевой и межблочный кабели должны отвечать требованиям региональных стандартов.
- Во избежание выхода кондиционера из строя сначала остановите выключателем и только по прошествии как минимум 30 сек выньте сетевой кабель из гнезда.



Перед тем, как приступить к эксплуатации кондиционера, внимательно прочитайте инструкции по технике безопасности, приведенные в данном руководстве.



Кондиционер предназначен для работы на хладагенте R32.

Храните данное руководство в легкодоступном для пользователя месте.

## Предостережения при монтаже наружного блока

### ПРЕДУПРЕЖДЕНИЕ

- ▲ Монтаж системы кондиционирования должен выполняться только специалистами либо компании-продавца, либо специализированной субподрядной организации. Не пытайтесь устанавливать кондиционер самостоятельно. Неисправности в работе кондиционера, являющиеся последствием неправильно выполненного монтажа, могут привести к протечкам воды, поражению электрическим током или пожару.
- ▲ Монтаж кондиционера следует выполнять строго в соответствии с инструкциями данного руководства.
- ▲ При монтаже используйте только указанные дополнительные принадлежности, материалы и запасные части.
- ▲ Монтажная позиция кондиционера должна обладать достаточной несущей способностью, чтобы выдержать вес оборудования.
- ▲ Электроподключение кондиционера должно выполняться в соответствии с действующими региональными нормами и правилами по выполнению электромонтажных работ и инструкциями данного руководства. Для подключения кондиционера к сети электропитания следует использовать отдельный силовой контур. Тип используемого медного кабеля - ПВС (ВВГ) (имп. маркировка H07RN-F).
- ▲ Используйте кабели надлежащей длины. Не допускается применение бывших в употреблении кабелей или удлинителей, т.к. это может привести к перегреву, поражению электрическим током и возгоранию.
- ▲ Все кабели должны иметь европейскую идентификационную маркировку проводов. При отсоединении кабелей во время проведения монтажных работ необходимо, чтобы провод заземления соединялся в последнюю очередь.
- ▲ При выявлении во время монтажных работ утечки хладагента немедленно проветрите помещение, поскольку при контакте хладагента с пламенем или горячими поверхностями может произойти взрыв.
- ▲ После завершения монтажа проверьте контур хладагента на наличие утечек.
- ▲ Для заправки кондиционера, выполняемой при его монтаже, переустановке или ремонте, можно использовать только тот хладагент, который указан на шильде наружного блока, т.е. R32. Перед заправкой контур должен быть вакуумирован.
- ▲ Кондиционер должен быть надлежащим образом заземлен. Запрещается подсоединять заземляющий кабель к фреоновым, водяным и газовым трубопроводам, телефонным заземляющим кабелям и молниезащитам. Неправильно выполненное заземление может стать причиной поражения электрическим током.
- ▲ В электроцепи кондиционера необходимо установить размыкатель цепи взрывозащищенного исполнения с защитой при утечке на землю.
- ▲ В качестве прерывателя цепи электропитания кондиционера следует использовать выключатель с размыканием всех полюсов и расстоянием между контактами при размыкании не менее 3 мм. Выключатель должен быть взрывозащищенного исполнения и устанавливаться в стационарной проводке.
- ▲ Для чистки кондиционера и для ускорения выполнения функции оттаивания не используйте средства и методы, которые не рекомендованы производителем.
- ▲ Кондиционер должен храниться в помещении, где отсутствуют постоянно работающие устройства, представляющие для кондиционера риск возгорания, например, приборы с открытым пламенем, работающие газовые приборы или электронагреватели. Свободная площадь хранения кондиционера должна быть с радиусом не менее 2,5 м.
- ▲ Следует соблюдать особую осторожность, чтобы не повредить какой-либо элемент холодильного контура кондиционера и не допустить возгорания. Например, фреоновые трубки можно нечаянно проколоть острым предметом.
- ▲ Примите к сведению, что при утечке хладагента его запах можно не почувствовать.
- ▲ Кондиционер должен храниться, устанавливаться и эксплуатироваться в хорошо проветриваемом помещении, площадь которого не менее 3 м<sup>2</sup>.
- ▲ Необходимо соблюдать региональные нормы и правила при работе с хладагентом.
- ▲ Кондиционер можно использовать детям, достигшим 8-летнего возраста, людям с ограниченными физическими, сенсорными или умственными способностями, а также людям, не обладающим достаточным опытом и знаниями, но только в том случае, если вышеуказанные лица находятся под наблюдением, проинструктированы надлежащим образом относительно безопасной эксплуатации кондиционера и осознают возможные риски. Детям запрещается играть с кондиционером. Чистка устройства может выполняться детьми только под присмотром взрослых.
- ▲ Кондиционер нельзя демонтировать и утилизировать безнадзорно. При необходимости следует обратиться в сервисную службу Naier для получения надлежащих инструкций по способу утилизации.
- ▲ Бывшие в употреблении механические и вальцованные соединения нельзя использовать в помещении.



## ВНИМАНИЕ

---

- ▲ Не монтируйте оборудование в месте, где существует возможность утечек горючих газов. Несоблюдение данного требования может привести к пожару.
- ▲ При затягивании или ослаблении накидной гайки обязательно используйте два гаечных ключа. Соблюдайте требуемый крутящий момент при затягивании соединений, чрезмерное усилие затяжки может привести к повреждению резьбы и утечкам хладагента.
- ▲ Примите меры для предотвращения проникновения мелких животных в наружный блок. Несоблюдение данного требования может привести к повреждению электрических компонентов и, как следствие, сбоям в работе оборудования, его задымлению или возгоранию.
- ▲ Проинформируйте заказчика о необходимости поддержания чистоты на территории вокруг блока.
- ▲ Прокладывайте межблочные кабели на удалении от медных труб, не закрытых теплоизоляцией, т.к. контур хладагента имеет высокую температуру.
- ▲ Только квалифицированный персонал может быть допущен к таким работам, как заправка и утилизация хладагента, продувка контура и т.д.

## Меры безопасности при погрузочно-разгрузочных работах, транспортировке, хранении

### • Безопасность выполнения погрузочно-разгрузочных работ

- 1) При погрузке, транспортировке и разгрузке оборудования необходимо соблюдать осторожность.
- 2) Нескоростное и небрежное обращение с грузом недопустимо. Оборудование нельзя пинать, бросать, ронять, кидать, тянуть и т.д.
- 3) Работники, занятые на погрузке и выгрузке, должны пройти необходимый инструктаж по технике безопасности и ознакомиться с возможными последствиями небрежного обращения с грузом.
- 4) Место погрузки и разгрузки должно быть оснащено сухими порошковыми огнетушителями или другими огнетушителями подходящего типа с актуальным сроком действия.
- 5) Неподготовленный персонал не имеет права осуществлять погрузку и выгрузку кондиционеров, заправленных воспламеняющимися хладагентами.
- 6) До начала погрузочно-разгрузочных работ должны быть приняты меры защиты от электростатических зарядов, во время погрузочно-разгрузочных работ нельзя пользоваться телефонами.
- 7) Запрещено курить и зажигать открытое пламя рядом с кондиционером.

### • Меры безопасности при транспортировке

- 1) Максимальный транспортировочный объем определяется в соответствии с местными нормативами и регламентами.
- 2) Эксплуатация транспортных средств, используемых для перевозки, осуществляется согласно местным законам и правилам.
- 3) Для транспортировки баллонов с хладагентом и кондиционеров, подлежащих техническому обслуживанию, следует использовать специальные транспортные средства. Открытая перевозка запрещена.
- 4) Противопожарные навесы или аэрозольные защитные укрытия транспортных средств должны быть выполнены из негорючих материалов.
- 5) Кузов транспортного средства должен быть оборудован устройством сигнализации утечки воспламеняющихся хладагентов.
- 6) В салоне для транспортировки должно быть установлено устройство защиты от электростатических зарядов.
- 7) Кабина водителя должна быть оснащена сухими порошковыми огнетушителями или другими огнетушителями подходящего типа с актуальным сроком действия.
- 8) На борту и заднюю дверь транспортных средств должны быть нанесены оранжево-белые или красно-белые светоотражающие полосы в качестве предупреждения участникам движения о необходимости сохранять дистанцию.
- 9) Транспортировка должна осуществляться с постоянной скоростью. Быстрого и резкого разгона и торможения следует избегать.
- 10) Горючие грузы и грузы, являющиеся источником статического электричества, не подлежат совместной транспортировке.
- 11) Во время транспортировки следует избегать зон с повышенной температурой, также необходимо принять меры защиты на случай чрезмерного повышения температуры внутри корпуса.

### • Меры безопасности при хранении

- 1) На период хранения кондиционеры должны быть упакованы таким образом, чтобы предотвратить утечки хладагента в результате механического повреждения блоков.
- 2) Максимальное количество оборудования, которое разрешается хранить в одном месте, определяется в соответствии с местными правилами и регламентами.

## Инструкции по технике безопасности при монтаже

### • Меры предосторожности при установке

#### ВНИМАНИЕ!

- ★ Минимальная площадь помещения, в котором допустима установка кондиционера на R32 без риска повышения концентрации хладагента в помещении выше критического уровня в случае его утечки, приводится в таблице ниже.
- ★ Допускается только однократное использование фланцевого соединения, повторное использование запрещено. Несоблюдение данного требования может негативно повлиять на герметичность системы.
- ★ Для подключения внутренне/внешнего блока необходимо использовать неповрежденный кабель, соответствующий требованиям спецификаций и инструкций по монтажу и эксплуатации.

Минимальная площадь помещения

Хладагент	НПВ* кг/м <sup>3</sup>	Суммарная заправка (кг)					
		Минимальная площадь (м <sup>2</sup> )					
R32	0,307	1,781	2,519	3,708	4,932	6,170	7,965
		3	6	13	23	36	60

НПВ: нижний предел воспламенения

## • Основные проверки

- 1) Операции: чтобы свести к минимуму возможные риски, все операции должны выполняться в соответствии с инструкциями.
- 2) Зона монтажа должна быть разделена и соответствующим образом изолирована. Проводить работы с оборудованием в закрытом пространстве категорически не рекомендуется. Перед запуском системы кондиционирования или перед высокотемпературными операциями следует обеспечить вентиляцию или проветривание площади.
- 3) Проверка места установки: проверьте заправку хладагента, проверьте контур на утечки.
- 4) Проверка пожарной безопасности: в пределах доступа необходимо установить огнетушитель и запрещающий знак: "Не курить". Размещение рядом с кондиционером источников огня или высокой температуры недопустимо.

## • Осмотр оборудования после снятия упаковки

### 1) Внутренний блок:

Внутренний блок поставляется заправленным азотом (в испарителе). В первую очередь после снятия упаковки следует проверить маркировку красного цвета, расположенную в верхней части зеленой пластиковой заглушки газовой трубы внутреннего блока. Наличие маркировки означает, что азот заправлен в систему. Затем для проверки присутствия азота в контуре необходимо нажать на черную пластиковую заглушку соединения хладагентной трубы испарителя. Отсутствие вытисков азота из внутреннего блока означает разгерметизацию контура, в этом случае монтировать блок нельзя.

### 2) Наружный блок:

Наружный блок проверяется на предмет утечек хладагента течеискателем, помещаемым внутрь транспортировочной упаковки. При выявлении утечек хладагента наружный блок должен быть передан в Сервисную службу, монтаж блока в этом случае проводить нельзя.

## • Проверка монтажной позиции

- 1) Кондиционер нельзя устанавливать в помещении, площадь которого меньше значения, указанного на предупреждающем знаке на внутреннем блоке.
- 2) Наружный блок кондиционера, заправленный слабовоспламеняющимся хладагентом, не подлежит установке в закрытых помещениях.
- 3) Источники питания, выключатели и другие высокотемпературные устройства, например, масляные обогреватели и т.д., не следует размещать под внутренним блоком.
- 4) Контур питания должен быть оснащен проводом заземления и надежно заземлен.
- 5) Выполняя отверстие в стене с помощью перфоратора, заранее удостоверьтесь, что выбранная позиция не совпадает со встроенными инженерными коммуникациями (водопровод/электрические кабели/газопровод). Рекомендуется максимально использовать резервные сквозные отверстия в стенах.

## • Правила безопасности при монтаже оборудования

- 1) На месте установки необходимо организовать хорошую вентиляцию (двери и окна открыты).
- 2) Открытое пламя или источник тепла (в том числе сверточные аппараты, сигареты, духовые шкафы), температура которых превышает 543°C, рядом с кондиционером, заправленным слабовоспламеняющимся хладагентом, применять нельзя.
- 3) Необходимо предусмотреть меры защиты от электростатических зарядов, например, использовать одежду из хлопка и хлопчатобумажные перчатки.
- 4) Монтажная позиция выбирается с учетом удобства установки и обслуживания блока. Оборудование нельзя размещать рядом с источниками тепла, легковоспламеняющимися и огнеопасными средами.
- 5) При утечке хладагента из внутреннего блока во время монтажа вентиль наружного блока должен быть немедленно закрыт, окна открыты, а весь персонал - эвакуирован. После обнаружения места утечки необходимо проверить содержание хладагента в помещении. Дальнейшие работы нельзя выполнять, пока концентрация рабочего вещества в помещении не снизится до безопасного уровня.
- 6) В случае повреждения оборудования необходимо доставить к месту обслуживания. Выполнять пайку трубопроводов хладагента на территории потребителя нельзя.
- 7) Находясь вблизи воздуха из внутреннего и наружного блоков не должно быть никаких препятствий. Следует избегать размещения электроприборов, автоматических выключателей, розеток, ценных вещей и источников высокой температуры в непосредственной близости от внутреннего блока.



Источники огня рядом с кондиционером запрещены



Одежда из хлопчатобумажных тканей



Антистатические перчатки



Осторожно! Статическое электричество



Защитные очки



Читайте руководство по эксплуатации



Читайте сервисное руководство



Инструкции по эксплуатации; руководство по эксплуатации

#### • Требования к электробезопасности

- 1) При выполнении электромонтажных работ следует учитывать факторы окружающей среды (температуру, воздействие прямых солнечных лучей, осадков) и предусмотреть соответствующие меры защиты.
- 2) В качестве силового и межблочного кабелей разрешается использовать только медный провод в соответствии с местными стандартами.
- 3) Внутренний и наружный блоки должны быть надежно заземлены.
- 4) Сначала выполняется электрододеление наружного блока, а затем внутреннего блока. Питание на кондиционер может быть подано только после завершения работ по электромонтажу и подсоединению труб.
- 5) Оборудование должно подключаться к отдельному контуру сетевого электроснабжения. Необходимо установить устройство защиты от тока утечки соответствующего номинала.

#### • Требования к квалификации монтажников

Монтажные работы должны выполняться специалистами, получившими квалификационный сертификат, отвечающий требованиям национального законодательства.

#### • Монтаж внутреннего блока

##### 1. Установка монтажного шаблона на стене

Позиция расположения внутреннего блока должна позволять беспрепятственное отведение конденсата и подсоединение к наружному блоку. В случае левостороннего поведения дренажной трубы к внутреннему блоку или в случае если разрубное соединение. Соединительный трубопровод должен подсоединяться к испарителю внутреннего блока посредством разрубного вальцованного соединения.

##### 2. Прокладка труб

При прокладке трубопроводов хладагента, дренажного шланга и кабелей дренажный шланг и межблочный кабель прокладываются совместно, располагаясь, соответственно, снизу и сверху относительно друг друга. Совместная прокладка силовых и коммуникационных кабелей запрещена. Дренажные трубы (особенно проходящие внутри помещений и блоков) должны быть закрыты теплоизоляционным материалом.

##### 3. Опросовка контура азотом (подробное описание приводится в соответствующем разделе данной инструкции)

1. После подключения соединительного трубопровода к испарителю выполните опросовку контура испарителем азотом для выявления утечек.

Затем выполните подключение контура испарителя к 2-ходовому и 3-ходовому стопорным вентилям наружного блока. После чего опросуйте контур хладагента азотом для выявления утечек. Подсоедините шланг, отходящий от манометрического коллектора, к сервисному порту стопорного вентиля наружного блока. Повышение давления в установке осуществляется ступенями, пока оно не достигнет целевой величины, на каждой ступени осуществляется контроль герметичности. Оставьте давление на уровне 3 МПа в течение 1 суток. Если давление не снижается, тестирование на утечки прошло успешно. Если в ходе выполнения перечисленных действий, давление снижается, это свидетельствует о наличии утечек. Опросовка трусы кондиционера позволяет удостовериться в качестве соединений на вентилях, в местах вальцовки, пайки, по всей длине магистралей, в т.ч. проверить прочность соединений. При наличии падения давления проверьте все трубные соединения и элементы холодильного контура на наличие утечек на слух, с помощью мыльного пенного раствора или течеискателя. После обнаружения мест утечек устраните их пайкой или более плотным затягиванием гаек и проведите испытание на герметичность заново. После устранения утечек можно переходить к вакуумированию системы.

2. После подключения соединительного трубопровода выполните проверку на наличие утечек на участках от стопорного вентиля наружного блока до внутреннего блока. Для выявления утечек опросуйте контур хладагента азотом. Подсоедините шланг, отходящий от манометрического коллектора, к сервисному порту стопорного вентиля. Повышение давления в установке осуществляется ступенями, пока оно не достигнет целевой величины, на каждой ступени осуществляется контроль герметичности. Оставьте давление на уровне 3 МПа в течение 1 суток. Если давление не снижается, тестирование на утечки прошло успешно. Если в ходе выполнения перечисленных действий, давление снижается, это свидетельствует о наличии утечек. Опросовка трусы кондиционера позволяет удостовериться в качестве соединений на вентилях, в местах вальцовки, пайки, по всей длине магистралей, в т.ч. проверить прочность соединений. При наличии падения давления проверьте все трубные соединения и элементы холодильного контура на наличие утечек на слух, с помощью мыльного пенного раствора или течеискателя.

После обнаружения мест утечек устраните их пайкой или более плотным затягиванием гаек и проведите испытание на герметичность заново. После устранения утечек можно переходить к вакуумированию системы.

#### • Монтаж наружного блока

##### 1) Установка и подключение

Примечания:

- a) В радиусе 3 м вокруг места установки блока не должно быть источников огня.
- б) Выявите с помощью течеискателя наличие утечек хладагента. Проверку необходимо осуществлять снизу.





#### Монтаж

Расположите наружный блок на фундаментном основании и надежно зафиксируйте его с помощью анкеровых болтов. При установке блока на стене или поверхности крыши надежно закрепите опору во избежание падения или опрокидывания наружного блока из-за сильного ветра. Блок должен устанавливаться горизонтально.

#### Подсоединение трубопроводов хладагента

При соединении труб центруйте их, заверните насадную гайку вручную на несколько оборотов, а затем затяните с помощью двух газовых ключей. Крутящий момент при затяжке должен соответствовать допустимым значениям. Чрезмерное усилие затяжки может привести к разрушению соединительных элементов трубопровода и утечке хладагента.

#### • Вакуумирование

Для работ по вакуумированию, удалению неконденсирующихся примесей и осушке холодного контура следует использовать вакуумный насос, способный после 5 минут работы обеспечить падение давления 65 Па, и цифровой вакуумметр. Вакуумирование контура осуществляется в течение часа после достижения разрежения 650Па. После окончания вакуумирования оставьте систему под вакуумом в течение часа, а затем проверьте, не повышается ли давление, т.е. не теряется ли вакуум. Повышение давления в системе свидетельствует о наличии влаги в контуре или утечке. Проведите проверку системы, устраните утечки и удалите влагу, а затем опять выполните вакуумирование. В случае отсутствия утечек откройте 2-ходовой и 3-ходовой стопорные вентили наружного блока.

#### • Выявление утечек

Проверка соединений труб наружного блока на предмет утечек выполняется путем использования мыльного раствора или течеискателя.

#### • Проверки после завершения монтажа и пробный пуск

##### Проверки после завершения монтажа

Требует проверки	Последствия неправильной установки
Надежно ли зафиксирован блок на монтажной позиции	Падение блока, повышенные вибрация и шум работы
Отсутствуют ли утечки хладагента	Снижение холодо-теплопроизводительности системы
Теплоизолирован ли правильно трубопровода хладагента	Образование конденсата, просачивание воды
Беспрпятственно ли отводится конденсат из дренажного поддона	Образование конденсата, просачивание воды
Силовое питание соответствует паспортным данным	Сбой работы, выход из строя компонентов
Правильно ли подключены электрические кабели	Сбой работы, выход из строя компонентов
Правильно ли выполнено заземление	Токвые утечки, поражение электрическим током
Соответствуют ли тип и характеристики кабеля требованиям нормативных документов	Сбой работы, выход из строя компонентов
Наличие препятствий на входе/выходе воздуха внутреннего/наружного блока	Снижение холодо-теплопроизводительности системы
Сделана ли запись о длине трассы и величине заправки хладагента	Неизвестна величина заправки хладагента

#### Пробный пуск

##### 1. Подготовка

- (1) До окончания электромонтажных работ и проверки системы на утечки, выполненной квалифицированными специалистами, подавать питание на подключаемый блок нельзя.
- (2) Удостоверьтесь в правильности подключения кабелей. Плотнo фиксируйте провода к контактам клеммного блока.
- (3) Убедитесь, что 2-ходовой и 3-ходовой стопорные вентили открыты.
- (4) Все посторонние частицы (металлическая стружка, внешняя пыль, влага и инородные предметы) должны быть удалены из контура блока.

##### 2. Процедура тестирования

- (1) Включите электропитание и нажмите кнопку "Вкл/Выкл" на пульте дистанционного управления, после чего кондиционер начнет работать.
- (2) Выберите режим работы: охлаждение, нагрев, вентиляция. Удостоверьтесь, что кондиционер работает в штатном режиме.

## Перемещение блока на другую монтажную позицию

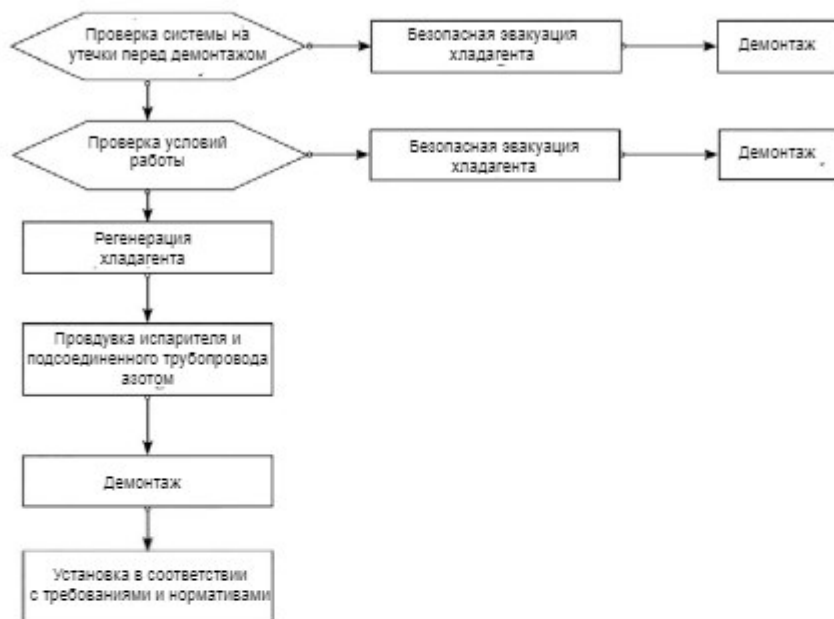

Примечание: в случае перемещения кондиционера на другую позицию отрежьте соединения газовой и жидкостной труб с внутреннему блоку при помощи трубореза. Дальнейшее подсоединение выполняется только после повторной развакуации (аналогично для наружного блока).

## Инструкции по обслуживанию

### Меры предосторожности при сервисном обслуживании

#### Меры предосторожности

- В случае неисправностей, требующих сварки холодильных трубопроводов или компонентов системы на R32, запрещено проводить техническое обслуживание и ремонт на месте установки.
- При неисправностях, подразумевающих трудные работы и капитальный демонтаж теплообменника, например, разборку конденсатора, замену рамки наружного блока, осмотр и техническое обслуживание на месте установки проводить нельзя.
- При необходимости замены компрессора или других частей и компонентов холодильного контура техническое обслуживание на месте установки проводить нельзя.
- При возникновении неисправностей, не требующих работ с хладагентом, вскрытия трубопроводов и аппаратов холодильного контура, допускается проведение обслуживания на месте монтажа: в том числе разрешено выполнить очистку холодильной системы, не требующую разборки и пайки элементов контура.
- В случае необходимости замены газовой/жидкостной трубопровода отрежьте соединения газовой и жидкостной труб с испарителем внутреннего блока при помощи трубореза. Последующее подсоединение выполняется только после повторной развакуации (аналогично для наружного блока).

#### Требования к квалификации специалистов Сервисной службы

1. Операторы и обслуживающий персонал, допущенные к работе с холодильным контуром, должны иметь сертификаты и дипломы, выданные профильными институтами и подтверждающими, что специалисты имеют достаточную квалификацию для работы с системами кондиционирования, в том числе для выполнения безопасной утилизации хладагентов в соответствии с законодательством.
2. Обслуживание и ремонт оборудования должны выполняться квалифицированными специалистами в соответствии с инструкциями и рекомендациями производителя, в т.ч. национальным законодательством, стандартами и нормативами. Специалисты должны иметь соответствующий квалификационный аттестат для работы с воспламеняющимися хладагентами.

### Проверка зоны обслуживания

- Перед началом работы удостоверьтесь, что не произошло утечки хладагента в помещении.
- Площадь помещения, в котором проводится работы по сервисному обслуживанию, определяется в соответствии с идентификационной табличкой блока.
- Во время выполнения работ по обслуживанию кондиционера должна осуществляться непрерывная вентиляция.
- Внутри помещений в зоне обслуживания не должно быть открытого пламени и источников тепла, температура которых превышает 543 °С и которые могут спровоцировать возгорание.
- Во время обслуживания телефоны и электронные устройства, способные вызвать электростатический разряд, должны быть выключены.
- Зона обслуживания должна быть оснащена сухим порошковым или углекислым огнетушителем, расположенным в пределах досягаемости.

### Требования к зоне обслуживания

- В зоне обслуживания необходимо организовать вентиляцию с подпором. Поверхность площадки должна быть ровной. Оборудование зоны обслуживания в подвальных помещениях недопустимо.
- Зона, выделенная под пайку, должна быть отделена от остального пространства помещения, предназначенного для сервисного обслуживания, и четко обозначена. Между этими двумя зонами должно быть соблюдено безопасное расстояние.
- В месте обслуживания необходимо установить вентиляторы. Вытяжные, потолочные, напольные вентиляторы, а также выделенный вытяжной воздуховод могут применяться для вентиляции помещения и организации равномерного удаления воздуха для предотвращения скопления газа хладагента.
- Необходимо оборудовать помещение устройством обнаружения утечки воспламеняющихся хладагентов с соответствующей системой управления. Перед проведением работ по техническому обслуживанию следует проверить наличие и работоспособность данного оборудования.
- Необходимо использовать инструменты и приспособления, предназначенные специально для работы с R32. Применять инструменты (манометрической коллектор, заправочный шланг, детектор утечки газа, обратный клапан, заправочную станцию, вакуумметр, устройство для регенерации хладагента), предназначенные для других хладагентов, запрещено. Несоблюдение данного требования может привести к смешиванию масел *или* хладагентов и попаданию влаги в систему и, как следствие, ухудшению свойств хладагента R32.
- Сетевой рубильник (взрывозащищенное исполнение) должен располагаться снаружи зоны сервисного обслуживания.
- Баллоны с азотом, азотом и кислородом должны размещаться отдельно. Расстояние между перечисленными выше баллонами и рабочей зоной с открытым пламенем должно составлять не менее 6 метров. Для азотных баллонов необходимо предусмотреть обратный клапан. Цвет баллонов для азота и кислорода должен соответствовать международным требованиям.
- В зоне обслуживания необходимо установить предупреждающий знак, запрещающий использование огня.
- Необходимо разместить в пределах досягаемости огнетушители, подходящие для электрических приборов, например, сухой порошковый или углекислый огнетушитель.
- Вентиляторы и другое электрооборудование в зоне обслуживания должны быть соответствующим образом установлены и заземлены. Использование временных проводов и розеток в зоне сервисного обслуживания недопустимо.

### Методы обнаружения утечек

- Среды, в которой проводится проверка на утечки хладагента, должны быть свободны от потенциальных источников воспламенения.
- Обнаружение утечек с помощью голеной лампы (или любого другого детектора с открытым пламенем) недопустимо.
- Выявление утечек для систем, заполненных воспламеняющимися хладагентами, рекомендуется выполнять с помощью электронного детектора утечек. В среде, в которой прибор калибруется, не должен присутствовать хладагент. Удостоверьтесь, что оборудование для обнаружения утечек не может вызвать возгорание и подходит для работы с определенным хладагентом.
- Детектор утечки калибруется в процентном содержании определяемого хладагента (нижний концентрационный предел распространения пламени НКПР), установка выставляется на срабатывание при определенной концентрации газа (25 % максимум).
- Растворы, используемые для обнаружения утечек, должны подходить для большинства хладагентов. Хлоросодержащие растворители использовать не рекомендуется во избежание химической реакции между хлором и хладагентом и коррозии медных трубопроводов.
- В случае подозрения на наличие утечки источник открытого пламени должен быть удален с монтажной площадки или потушен.
- В случае, если требуется произвести пайку места утечки, хладагент должен быть эвакуирован или отсечен в сосуд, находящийся на максимальном удалении от места утечки, и изолирован стопорным вентиляем. Пайка (до начала и в процессе) должна осуществляться в присутствии азота.

## Инструкции по безопасности

- В зоне обслуживания необходимо организовать вентиляцию с подпором, нельзя закрывать все двери и окна.
- Любые операции с открытым огнем, в том числе сварка и курение, недопустимы. Пользоваться телефонами нельзя. Приготовление пищи с применением открытого огня не допускается, данная информация должна быть доведена до сведения пользователей оборудования.
- Во время технического обслуживания в засушливый сезон, когда относительная влажность составляет менее 40%, должны быть приняты меры по защите от электростатических зарядов, в том числе включающие использование одежды из хлопка и хлопчатобумажных перчаток.
- В случае обнаружения в ходе технического обслуживания утечки возмещающегося хладагента должна быть немедленно задействована принудительная вентиляция, а источник утечки устранен.
- При неисправностях, подразумевающих демонтаж холодильного контура, блок должен быть доставлен к месту обслуживания. Проводить пайку трубопровода хладагента на месте монтажа нельзя.
- Система кондиционирования должна быть надежно заземлена во время проведения сервисного обслуживания.
- Объем хладагента, заправленного в баллоны, не может превышать указанного значения. При транспортировке, а также размещении на монтажной или сервисной площадке баллоны с хладагентом должны закрепляться вертикально и храниться вдали от источников тепла, искры и электрических приборов.

## Техническое обслуживание компонентов

### Требования к техническому обслуживанию

- Перед проведением работ выполните продувку контура сухим азотом. Затем выполните вакуумирование наружного блока. Продолжительность вакуумирования должна составлять не менее 30 минут. Продувка осуществляется подачей азота под давлением 1,5\*2,0 МПа (30 секунд\*1 минуте) для выявления проблем. Техническое обслуживание холодильной установки допустимо только после полного удаления из контура остатков хладагента.
- Во время использования инструментов, в том числе заправочной станции, нельзя допускать смешения хладагентов разного типа. Суммарная длина трассы должна быть максимально сокращена насколько это возможно, чтобы снизить содержание хладагента.
- Баллоны с хладагентом должны храниться в вертикальном положении и быть надежно зафиксированы.
- Перед выполнением заправки система должна быть заземлена.
- Тип и объем заправленного хладагента должен соответствовать данным, указанным на шильде блока. Избыточная заправка недопустима.
- После выполнения обслуживания система должна быть надежно герметизирована.
- В процессе выполнения работ по обслуживанию системы следует предотвратить нарушение или снижение исходного класса безопасности системы.

### Техническое обслуживание электрических компонентов

- Демонтаж электрических компонентов во время обслуживания проводится после проверки системы на утечки хладагента специальным детектором, предназначенным для определения хладагента.
- После завершения обслуживания устройств защиты должны быть установлены на место, они не могут быть демонтированы или удалены.
- В случае обслуживания герметично закрытых компонентов перед открытием уплотнительной крышки кондиционер должен быть обесточен. При необходимости подачи питания следует обеспечить непрерывный мониторинг утечек в наиболее опасных местах, чтобы снизить возможные риски.
- При обслуживании электрических компонентов замена шкафа не влияет на уровень защиты.
- После завершения процедуры обслуживания удостоверьтесь, что герметичность не нарушена и уплотнительные материалы не потеряли из-за старения своих свойств, гарантирующих защиту от проникновения горячих газов. Только рекомендуемые изготовителем кондиционера запчасти могут быть использованы для замены.

### Техническое обслуживание искробезопасных компонентов

Искробезопасными компонентами считаются компоненты, способные непрерывно работать в присутствии горячих газов без возникновения проблем.

- Перед выполнением любых работ по обслуживанию проверьте систему на наличие утечек и надежность заземления кондиционера.
- Если допустимое напряжение или сила тока могут быть превышены во время проведения сервисных работ, нельзя дополнительно устанавливать в цепи катушку индуктивности или конденсатор.
- Только рекомендуемые изготовителем кондиционера запчасти могут быть использованы для замены, несоблюдение данного требования может привести к пожару в случае утечки хладагента.
- Если во время проведения сервисных работ не требуется выполнять обслуживание трубопроводов хладагента, их следует надежно защитить от повреждения и, соответственно, появления утечек.
- После завершения работ по обслуживанию и до момента пробного запуска кондиционер должен быть проверен на утечки детектором или соответствующим раствором, также необходимо удостовериться в надежности заземления. Запуск системы допустим только при условии отсутствия утечек и при надежном заземлении.

## Эвакуация и вакуумирование

Обслуживание и другие операции с холодильным контуром производятся в соответствии с обычными процедурами. Однако следует учитывать, что хладагент R32 является слабовоспламеняющимся.

Итак, требуется выполнить:

- Отсоединение хладагента;
- Очистку трубопроводов инертным газом;
- Вакуумирование;
- Повторную очистку трубопроводов инертным газом;
- Резку или пайку трубопроводов.

Хладагент должен быть эвакуирован в соответствующий баллон. Для обеспечения безопасности необходимо выполнить продувку системы азотом (бескислородный азот). Вероятно, описанную выше процедуру будет необходимо повторить несколько раз. Сжатый воздух или кислород нельзя использовать для продувки.

В процессе продувки азот подается в систему, находящуюся под вакуумом, доведя давление в контуре до рабочего значения. Впоследствии азот обрывается в атмосферу. Затем система может быть вакуумирована. Описанные выше шаги повторяются, пока хладагент полностью не удалится из системы. Последняя порция азота, поданная в систему, обрывается в атмосферу.

Описанная выше процедура необходима в случае пайки трубопроводов.

Следует удостовериться, что рядом с вакуумным насосом нет источника пламени и что в зоне обслуживания организована вентиляция с подпором.

## Пайка

- В зоне обслуживания необходимо организовать вентиляцию с подпором. После завершения работ по сервисному обслуживанию необходимо выполнить вакуумирование контура кондиционера в соответствии с приведенными выше рекомендациями, хладагент может быть отсоединен на сторону наружного блока.
- Перед пайкой наружного блока следует удостовериться, что хладагент из наружного блока полностью удален. Выполнены его эвакуация и очистка.
- Ни при каких обстоятельствах трубопроводы хладагента не могут быть обрезаны с помощью сварочного пистолета. Разборка трубопроводов должна выполняться с помощью трубореза, работы по разборке следует проводить рядом с вентиляционными отверстиями.

## Процедура заправки хладагента

Следующие требования добавлены к обычной методике, принятой при обслуживании холодильных систем:

- Во время использования инструментов, в том числе заправочной станции, следует предотвратить смешение хладагентов разного типа. Суммарная длина трассы должна быть максимально сокращена, чтобы снизить объем заправки хладагента.
- Баллоны с хладагентом должны храниться в вертикальном положении и быть надежно зафиксированы.
- Перед выполнением заправки система должна быть заземлена.
- После заправки системы на блок должна быть наклеена этикетка с указанием объема заправленного хладагента.
- Избыточная заправка недопустима. Хладагент следует заправлять медленно.
- В случае обнаружения утечки заправку хладагента проводить нельзя до устранения проблемы.
- Во время заправки количество хладагента измеряется с помощью электронных или пружинных весов. Соединительный шланг между баллоном с хладагентом и заправочной станцией не должен быть натянут. Несоблюдение данного требования может привести к снижению точности измерения из-за сужения шланга.

Требования к месту хранения хладагента:

- Баллоны с хладагентом должны храниться при температуре окружающей среды в диапазоне  $-10^{\circ}\text{C}$ – $50^{\circ}\text{C}$ . Место хранения должно быть обеспечено вентиляцией с подпором, также следует предусмотреть соответствующие предупредительные надписи.
- Инструменты, предназначенные для операций с хладагентом, должны храниться и использоваться отдельно. Инструменты нельзя использовать для хладагентов разного типа.

## Утилизация и сдача в отходы

Демонтировать кондиционер перед утилизацией и сдачей в отходы должны специалисты, знающие действующие нормативы и правила в отношении данного оборудования. Хладагент рекомендуется направлять на регенерацию. В случае его дальнейшего использования необходимо выполнить анализ пробы хладагента и масла.

- (1) Оборудование и порядок его эксплуатации должны быть хорошо изучены;
- (2) Электропитание должно быть отключено;
- (3) Проверьте следующее перед утилизацией:
  - Устройства должны быть удобными и подходить для работы с баллоном хладагента (при необходимости);
  - Все личные средства защиты должны быть в наличии, и их следует использовать надлежащим образом;
  - Процедура регенерации должна выполняться квалифицированным персоналом;
  - Станция регенерации и баллоны должны отвечать требованиям соответствующих стандартов;
- (4) Система кондиционирования должна быть вакуумирована, если это возможно;

- (5) В случае невозможности достичь предустановленного уровня вакуума, вакуумирование следует осуществлять с разных точек, чтобы отсечь хладагент в каждой части системы;
- (6) Перед запуском станции регенерации удостоверьтесь, что емкости баллонов достаточно для вакуумируемого хладагента;
- (7) Станция регенерации должна запускаться и работать согласно инструкции по эксплуатации завода-изготовителя;
- (8) Баллоны нельзя заправлять полностью (объем заправленного хладагента не должен превышать 80% от вместимости баллона)
- (9) Максимальное рабочее давление баллонов не может быть превышено даже на короткий период;
- (10) После завершения заправки, баллон и оборудование должны быть быстро вакуумированы, а все стопорные вентили на оборудовании должны быть закрыты;
- (11) До очистки и выполнения анализа восстановленный хладагент нельзя заправлять в другую холодильную систему.

**Примечание:**

После завершения демонтажа и эвакуации хладагента кондиционер должен быть промаркирован соответствующим образом (с указанием даты и подписью). Маркировка на блоке также должна содержать информацию о заправке контура слабовоспламеняющимся хладагентом.

### Регенерация хладагента

Во время технического обслуживания или в процессе утилизации оборудования хладагент, заправленный в контур, должен быть эвакуирован. Рекомендуется провести его тщательную очистку.

Хладагент можно отсасывать только в специальный баллон для сбора хладагента, емкость которого соответствует объему заправки системы. Каждый используемый баллон должен быть предназначен только для определенного восстанавливаемого хладагента и промаркирован соответствующим образом. Баллоны должны быть оборудованы клапанами сброса давления и стопорными вентилями. Пустой баллон необходимо вакуумировать перед использованием и желательнее хранить при нормальной температуре.

К станции регенерации должна быть приложена инструкция по эксплуатации, облегчающая поиск информации. Станция регенерации должна подходить для работы с воспламеняющимся хладагентом. Должно быть предусмотрено взвешивающее устройство с сертификатом о калибровке. Со шлангами должны использоваться съемные герметичные соединения. В целях предотвращения пожара в случае утечки хладагента перед использованием станции регенерации осуществляется проверка ее работоспособности и правильности обслуживания, а также герметичности всех электрических компонентов устройства. Если у Вас возникли сомнения, проконсультируйтесь с производителем.

Восстановленный хладагент должен быть доставлен обратно на завод в соответствующих баллонах с приложенными инструкциями по транспортировке. Смешение хладагентов разного типа в станции регенерации (особенно баллонов) недопустимо.

Во время транспортировки отсека, в которой заправлены кондиционеры на воспламеняющемся хладагенте, не может быть закрыт герметично. В автомобиле, предназначенном для транспортировки, должно быть установлено устройство защиты от электростатического разряда. Во время транспортировки, погрузкой и разгрузкой кондиционеров должны быть приняты необходимые меры по защите блоков от повреждений.

При демонтаже компрессора или очистке компрессорного масла следует выполнить вакуумирование компрессора до необходимого уровня для гарантированного удаления остатков воспламеняющегося хладагента из смазочного масла. Вакуумирование должно быть выполнено до отправки компрессора производителю. Процесс вакуумирования можно ускорить путем подогрева картера компрессора. Следует обеспечить безопасность слива масла из системы.

## Монтажная схема соединения наружного и внутреннего блоков

Система предназначена для работы на хладагенте R32.

Монтажные инструкции для внутренних блоков приведены в руководстве по монтажу, входящему в комплект поставки оборудования (схема относится к настенному внутреннему блоку).

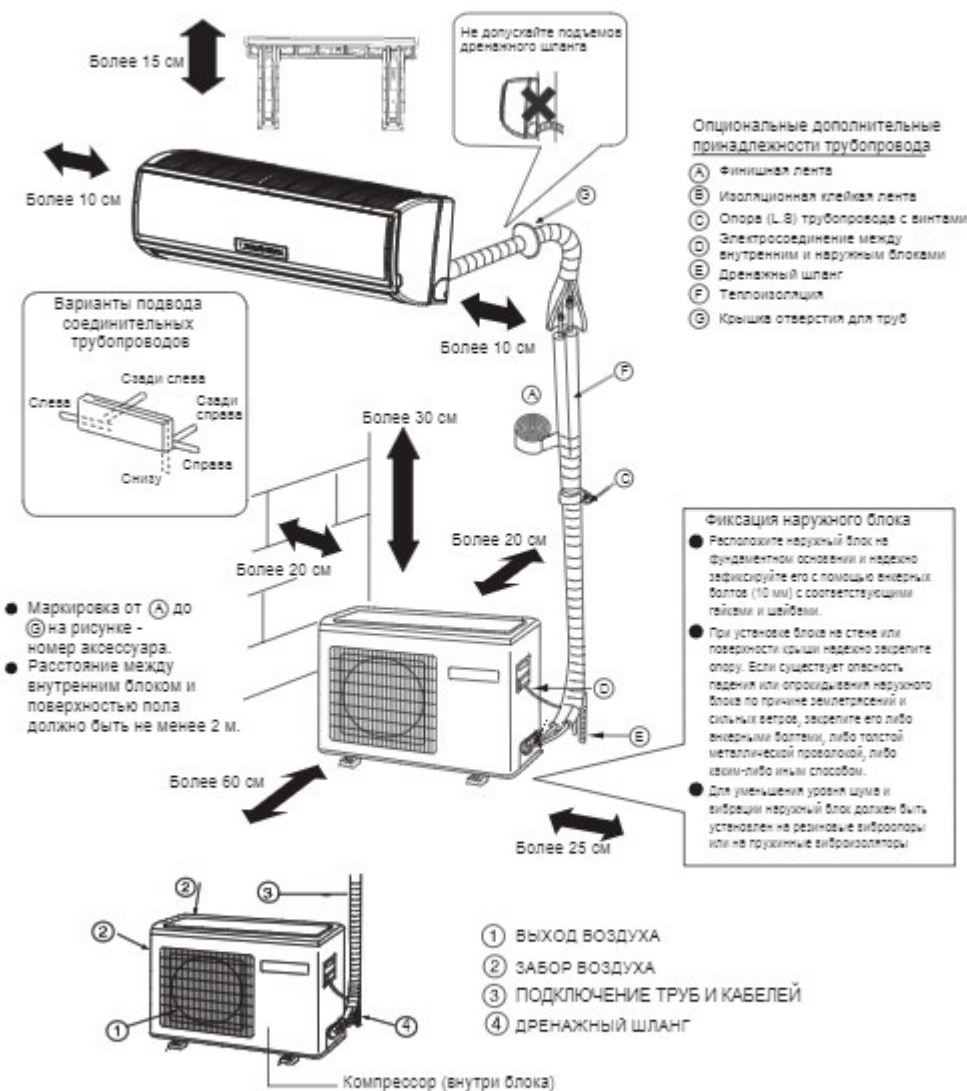

При использовании левостороннего отвода конденсата убедитесь в наличии сквозного отверстия.

На рисунках для информации изображен примерный вид оборудования, который может отличаться от реального устройства.

## Инструкции по технике безопасности

Внимательное прочтение и соблюдение нижеприведенных правил является гарантией безопасной и корректной работы кондиционера.

Приведенные ниже меры предосторожности подразделяются на три категории и подлежат неукоснительному исполнению.

- ⚠ ВНИМАНИЕ!** Несоблюдение данных правил может привести к смерти и серьезным травмам обслуживающего персонала.
- ⚠ ПРЕДУПРЕЖДЕНИЕ!** Несоблюдение данных правил может нанести вред здоровью, привести к поломке оборудования и иметь серьезные последствия.
- РЕКОМЕНДАЦИИ:** Соблюдение данных требований необходимо для корректной работы агрегата.

Используемые в инструкции обозначения.

- ⓘ Знак предупреждает о действиях, которые рекомендуется не совершать.
- ⓘ Знак обозначает инструкции и предписания, которым необходимо строго следовать.
- ⓘ Знак указывает на необходимость заземления.
- ⓘ Знак предупреждает о возможности поражения электрическим током (данный символ присутствует на идентификационной таблице блока).

После ознакомления с инструкцией ее следует передать пользователю. Данное руководство должно храниться в непосредственной близости от агрегата, чтобы в случае необходимости выполнения работ по ремонту или переустановке блока обслуживающий персонал всегда мог обратиться к нему.

В случае передачи блока новому пользователю данное руководство должно передаваться вместе с агрегатом. Удостоверьтесь, что приведенные ниже меры предосторожности неукоснительно соблюдаются.

### ⚠ ВНИМАНИЕ!

- В случае возникновения аномальных явлений (испечение, появление запаха дыма и т.д.) немедленно выключите электропитание блока и свяжитесь с поставщиком оборудования для получения дальнейших инструкций.



Откройте окно и как следует проверьте помещение. Дальнейшая эксплуатация может привести к выходу из строя, поражению электрическим током и возгоранию.

- После длительной эксплуатации кондиционера его опорное основание нуждается в тщательном осмотре с целью выявления возможных повреждений. Разрушение опорного основания может привести к падению блока и, как следствие, к несчастным случаям.



- Не снимайте защитную решетку вентилятора наружного блока. Отсутствие защитной решетки может привести к травмам обслуживающего персонала.



- Обслуживание и ремонт оборудования должны осуществляться авторизованными дилерами. Обслуживание агрегата неавторизованным персоналом может привести к протечкам воды, поражению электрическим током и возгоранию оборудования.



### ⚠ ВНИМАНИЕ!

- Запрещается вставать, сидеть или лежать какие-либо предметы на наружный блок. Падение людей и предметов с наружного блока может привести к несчастным случаям.



- Не прикасайтесь к агрегату влажными руками. В противном случае существует риск поражения электрическим током.



- Используйте предохранители соответствующего номинала и только во взрывозащищенном исполнении. Замена предохранителей какими-либо другими устройствами и проводами может привести к поломке оборудования и его возгоранию.



- Дренажный трубопровод должен обеспечивать надлежащий отвод конденсата. В противном случае возможны протечи воды.

- Установите автоматический выключатель с защитой от токовых утечек. Несоблюдение данного требования может привести к поражению электрическим током.

- Кондиционер не должен устанавливаться в средах, содержащих легковоспламеняющиеся газы, поскольку монтаж системы в подобных местах может привести к возгоранию. Установка кондиционера должна производиться авторизованными дилерами. Монтаж агрегата неавторизованным персоналом может привести к утечкам, поражению электрическим током и возгоранию оборудования.

- Меры по выявлению, предотвращению и устранению утечек хладагента должны производиться авторизованными дилерами. В случае установки кондиционера в помещении малой площади необходимо строго соблюдать соответствующие меры предосторожности по выявлению утечек во избежание несчастных случаев.

- Демонтаж или повторная установка кондиционера должны производиться авторизованными дилерами. Обслуживание агрегата неавторизованным персоналом может привести к утечкам, поражению электрическим током и возгоранию оборудования.

- Предусмотрите наличие заземляющего провода. Заземляющий провод не должен подключаться к фреоновым, дренажным трубопроводам, телефонным кабелям и молниезащитам. Неправильно выполненное заземление может привести к поражению электрическим током.





## Инструкции по технике безопасности

### ⚠ ВНИМАНИЕ!

- Все работы по установке оборудования должны производиться квалифицированным персоналом. Неисправная установка агрегата может привести к утечкам воды, поражению электрическим током и возгоранию оборудования.
- Устанавливайте блок на плоскую прочную поверхность, способную выдержать вес агрегата. В противном случае возможно опрокидывание агрегата и, как следствие, его повреждение и риск возникновения несчастных случаев.
- Используйте кабели указанных в спецификации сечений и типа. Убедитесь в надежности всех электроподключений и плотном зажиме контактов в клеммных разъемах - необходимо исключить внешнее воздействие на клеммы. Отхождение или ослабление контактов может привести к перегреву и возгоранию оборудования.
- Если место установки подвержено землетрясениям, сильным порывам ветра или ураганам, необходимо принять дополнительные меры по защите оборудования. Отсутствие защитных мер может привести к опрокидыванию агрегата.
- Не производите самостоятельно никаких работ по изменению или модификации оборудования. В случае возникновения проблем обращайтесь к дилеру. Неисправности оборудования и ремонт агрегата могут привести к поражению электрическим током, короткому замыканию, утечкам воды, риску возгорания и поломке оборудования.
- Оборудование должно устанавливаться в строгом соответствии с данной инструкцией. Ошибки в процессе установки могут привести к поражению электрическим током, утечкам и риску взрыва.
- Все электроподключения должны осуществляться согласно местным и национальным стандартам, а также в строгом соответствии с данной инструкцией. Агрегат должен иметь независимый силовой контур. Неисправные электроподключения или подключение к сети, рассчитанной на меньшую мощность, могут привести к поражению электрическим током и взрыву.
- Разъемы электропроводов не должны мешать надежному креплению крышки блока управления. Неадекватная фиксация крышки блока управления может привести к попаданию пыли и/или воды в электрическую секцию блока и, соответственно, к поражению электрическим током, возгоранию.
- Для замены кондиционера, выполняемой при его монтаже, переустановке или ремонте, можно использовать только тот хладагент, который указан на шильде наружного блока, т.е. R32. Применение других хладагентов может привести к нанесению вреда здоровью человека, в случае неисправности и выводу кондиционера из строя.

### ⚠ ВНИМАНИЕ!

- Не прикасайтесь к ребрам теплообменника незащищенными руками. Острые края ребер могут стать причиной порезов.
- В случае утечки хладагента помещение необходимо проветрить. Внимание: контакт хладагента с нагревательными приборами может привести к выделению токсичного газа, возгоранию или взрыву.
- Не пытайтесь блокировать или изменить настройки устройства защиты кондиционера. Блокировка устройства защиты, таких как реле давления, термозащитный или использование запасных частей, не получивших одобрения дилеров и специалистов, могут привести к пожару или взрыву.
- Кондиционер не предназначен для использования детьми и людьми с ограниченными возможностями, в том числе сенсорными и умственными, а также лицами, не обладающими достаточным опытом или знаниями. В последнем случае необходимо провести соответствующее обучение по эксплуатации и инструктаж под наблюдением лица, ответственного за технику безопасности.
- Детям запрещается играть с кондиционером. Необходимо присматривать за детьми, чтобы не допустить этого.
- При установке блока в небольших помещениях убедитесь, что концентрация хладагента в воздухе помещения в случае утечки не будет превышать ПДК. Период хладагента вытеснит воздух из помещения, что может привести к недостатку кислорода. За подробной информацией обратитесь к поставщику.
- В случае возникновения необходимости перемещения блока обращайтесь к дилеру или специалисту. Монтаж, выполненный неквалифицированным персоналом, может привести к протечкам воды, поражению электрическим током и возгоранию.
- После завершения сервисных работ проверьте систему на отсутствие утечек хладагента. В случае утечки хладагента в помещении его контакт с нагревательными приборами, такими как калорифер, плита или электрогриль, может привести к выделению токсичного газа, возгоранию или взрыву.
- Используйте оригинальные аксессуары и запасные части при установке оборудования. В противном случае возможен риск поражения электрическим током, образование протечек воды, задымление и возгорание.

## Инструкции по технике безопасности

### Меры предосторожности при работе с оборудованием на хладагенте R32

#### ⚠ ПРЕДОСТЕРЕЖЕНИЕ!

Никогда не используйте трубы, бывшие в употреблении.

- Хлоросодержащие загрязняющие примеси, которые присутствуют в остатках масла и хладагента от прежней холодильной системы, приводят к ухудшению свойств синтетического масла для R32.
- Хладагент R32 является хладагентом высокого давления - его использование в старом фреонпроводе может привести к разрыву труб.

Внутренняя и внешняя поверхности труб должны быть свободны от окалины, серы, металлической стружки, пыли, масла, влаги и других загрязняющих веществ.

- Попадание грязи или воды в холодильный контур ведёт к загрязнению масла и выводу из строя компрессора.

Следует использовать вакуумный насос с обратным клапаном.

- Для предотвращения попадания смазочного масла из насоса в контур холодильной установки и, как следствие, загрязнения холодильного масла, насос должен быть оснащён обратным клапаном.

Необходимо использовать инструменты и приспособления, предназначенные специально для работы с R32. Применять инструменты (манометрический коллектор, запорочный шланг, детектор утечки газа, обратный клапан, запорочную станцию, вакуумметр, устройство для регенерации хладагента), предназначенные для других хладагентов, запрещено.

- Несоблюдение данного требования может привести к смешиванию масел и/или хладагентов и попаданию влаги в систему и, как следствие, ухудшению свойств хладагента R32.
- Отсутствие хлора в составе хладагента R32 является причиной невозможности использования детекторов утечки, предназначенных для хлоросодержащих хладагентов.

#### ⚠ ПРЕДОСТЕРЕЖЕНИЕ!

Во время проведения монтажных работ трубы необходимо хранить в помещении. Концевые отверстия труб должны оставаться запечатанными до момента пайки. Колена, соединения должны храниться в пластиковых пакетах.

- Попадание грязи, пыли или воды в холодильный контур ведёт к ухудшению свойств масла и возможному выводу из строя компрессора.

Используйте небольшое количество синтетического, полиэфирного или алифатического масла для нанесения на невидимые тейпы и фланцевые соединения.

- Попадание минерального масла в контур приводит к ухудшению свойств холодильного масла для R32.

Заправка R32 должна производиться только в жидкой фазе

- Заправка хладагента R32 в газовой фазе приводит к изменению состава хладагента в запорочном баллоне и снижению производительности системы кондиционирования.

Не используйте запорочный баллон.

- Применение запорочного баллона приводит к изменению состава хладагента и снижению производительности системы.

Необходимо проявлять осторожность при использовании инструментов

- Попадание грязи, пыли или воды в холодильный контур ведёт к ухудшению свойств холодильного масла.

Данная система предназначена для работы только на хладагенте R32

- Использование другого хладагента (например, R22) приводит к ухудшению свойств R32.

### Проверки перед выполнением монтажа блока

#### ⚠ ПРЕДОСТЕРЕЖЕНИЕ!

Кондиционер нельзя устанавливать в местах, где есть опасность утечки воспламеняющегося газа.

- Несоблюдение данного требования может привести к пожару.

Не используйте кондиционер для не предусмотренных производителем целей. Например, для охлаждения пищевых продуктов, растений, животных или художественных произведений.

- Несоблюдение данного требования может привести к порче или ухудшению состояния объекта.

Не используйте кондиционер в условиях нестандартной окружающей среды:

- Эксплуатация кондиционера в зонах с повышенным содержанием в воздухе пара, масляного тумана, паров кислот, щелочных растворителей или специализированных аэрозолей может привести к ухудшению эксплуатационных характеристик или выводу из строя системы кондиционирования, а также увеличивает риск поражения электрическим током и возгоранием.
- Присутствие в воздухе органических растворителей, коррозирующих газов (сернистые соединения, аммиак, кислоты) приводит к коррозии, что может стать причиной утечки воды или хладагента.

При установке кондиционера в медицинских учреждениях примите необходимые меры для снижения уровня шума.

- Высококачественное медицинское оборудование может являться источником помех, препятствующих нормальному функционированию кондиционера или же сам кондиционер может нарушать нормальную работу медицинского оборудования.

Не располагайте под кондиционером вещи, которые могут быть испорчены влагой.

- При уровне влажности выше 80% или засорении дренажной системы из внутреннего блока может капать вода.
- Для предотвращения каплеки воды из наружного блока рекомендуется подключить блок к централизованной дренажной системе.

## Инструкции по технике безопасности

### Перед установкой (перемещением) блока или выполнением электроподключения

#### ⚠ ПРЕДОСТЕРЕЖЕНИЕ!

Кондиционер должен быть заземлен.

- Заземляющий кабель не должен подключаться к фреоновым, дренажным трубопроводам, телефонным кабелям и молниезащитам. Неправильное подключение может привести к поражению электрическим током, пожару, повреждению блока или возгоранию.

Убедитесь, что провода не натянуты.

- Если провода натянуты, это может стать причиной обрыва, нагрева или появления дыма и возгорания.

В силовом контуре необходимо предусмотреть взрывозащитный автоматический выключатель с защитой от токовых утечек.

- В противном случае существует риск поражения электрическим током, появления дыма, возгорания или взрыва.

Используйте автоматические выключатели и предохранители только указанного номинала.

- Использование автоматических выключателей, предохранителей, стальных и медных проводов, не соответствующих требованиям, может привести к повреждению блока, возгоранию, появлению дыма или взрыву.

Запрещается распылять воду на кондиционер, а также погружать его в воду.

- При попадании воды на блок возникает опасность поражения электрическим током.

Опорное основание, на котором установлен блок, нуждается в регулярном осмотре с целью выявления возможных повреждений.

- Разрушение опорного основания может привести к падению блока и, как следствие, к несчастным случаям.

Для отвода конденсата из кондиционера установите дренажный трубопровод, следуя рекомендациям, описанным в данном руководстве, теплоизолируйте дренажный трубопровод во избежание образования конденсата на его поверхности.

- Неправильное подключение дренажного трубопровода может привести к утечке конденсата и порче имущества.

Правильно утилизируйте упаковочный материал.

- Упаковка может содержать газы. Аккуратно удалите их, чтобы не пораниться.
- Пластиковые пакеты представляют угрозу для детей, как возможность удущения. Перед утилизацией порвите пластиковые пакеты.

### Перед выполнением тестирования

#### ⚠ ПРЕДОСТЕРЕЖЕНИЕ!

Не включайте/выключайте блок мокрыми руками во избежание поражения электрическим током.

Не дотрагивайтесь до трубопроводов хладагента голыми руками во время работы кондиционера или сразу после его отключения.

- В зависимости от состояния хладагента в системе некоторые элементы системы, такие как фреоновые трубы и компрессор, могут стать очень холодными или, наоборот, горячими, и нанести вред здоровью (обморожение или ожог).

Не эксплуатировать блок, не установлен на место защитные панели и решетки.

- Они закрывают доступ к вращающимся, нагретым до высокой температуры и находящимся под высоким напряжением компонентам блока.

Не отключайте электропитание сразу после выключения прибора.

- Отключать питание можно не ранее чем через 5 минут после выключения кондиционера. В противном случае может возникнуть утечка воды или другие проблемы.

Не эксплуатировать кондиционер без воздушных фильтров.

- Частицы пыли в воздухе могут засорить систему и привести к поломке блока.

## Информация, необходимая для ознакомления перед началом монтажа

### Необходимые проверки

1. Проверьте, какой тип хладагента используется в кондиционере. Данное оборудование предназначено для работы на хладагенте R32.
2. Ознакомьтесь с данными, касающимися контура хладагента и свойства используемого хладагента, приведенными в сервисном руководстве.
3. Внимательно ознакомьтесь с предостережениями по соблюдению техники безопасности, приведенными в начале данного руководства.
4. При взаимодействии хладагента с открытым пламенем (например, в случае утечки хладагента из системы) образуется токсичный газ - фтороводородная кислота. В связи с этим необходимо обеспечить хорошую вентиляцию рабочего места.

### ПРЕДОСТЕРЕЖЕНИЕ!

- При замене старого соединительного трубопровода новые межблочные линии необходимо устанавливать сразу же после демонтажа старых труб, чтобы избежать попадания влаги в контур.
- Примеси хлора, который содержится в старых ФФХУ, например, в R22, могут ухудшить свойства холодильного масла, применяющегося с новыми типами хладагентов.

### Необходимые инструменты и материалы

Приготовьте следующие инструменты и материалы, необходимые для установки и сервисного обслуживания системы, использующей хладагент R32.

1. Используются только для работы с R32 (не используются с R22 или R407C).

Инструмент/материал	Назначение	Примечание
Манометрический коллектор	Заправка, эвакуация хладагента	5.09 MPa на стороне высокого давления
Заправочный шланг	Заправка, эвакуация хладагента	Увеличенный диаметр и прочность шланга
Станция сбора хладагента	Сбор хладагента	
Баллон с хладагентом	Заправка хладагента	На баллоне должен быть указан тип хладагента R32. Разовым в верхней части баллона.
Заправочный штуцер баллона	Заправка хладагента	Увеличенный диаметр штуцера
Новидная гайка для вальцов соединения	Для межблочного соединения труб	Новидная гайка Type 2

2. Инструменты и материалы, которые используются для работы с R32 с некоторыми ограничениями

Инструмент/материал	Назначение	Примечание
Тестовая свеча	Для определения утечек хладагента	Может использоваться для хладагентов G <sub>1</sub>
Вакуумный насос	Для осушения вакуумированием	Насос должен быть оснащен обратным клапаном
Расширительный инструмент	Для резки трубок	Отличие в размерах раструба вальцовочного соединения
Станция сбора хладагента	Сбор хладагента	Может использоваться, если предназначена для R32

3. Инструменты и материалы, которые используются для работы с R22 или R407C, а также могут быть использованы с R32

Инструмент/материал	Назначение	Примечание
Вакуумный насос с обратным клапаном	Для осушения вакуумированием	
Труборез	Для сплинения труб	
Динамометрический ключ	Для затягивания новидных гаек	Только Ø12.70 (1/2") и Ø15.88 (5/8") имеют увеличенный размер вальцов. соединения
Труборез	Для отрезания труб	
Горелка для пайки и баллон с газом	Пайка труб	
Дозатор заправки хладагента	Заправка хладагента	
Вакуумметр	Контроль глубины вакуума	

4. Инструменты и материалы, которые нельзя использовать для работы с R32

Инструмент/материал	Назначение	Примечание
Баллон с хладагентом	Заправка хладагента	Тип хладагента не R32

Инструменты для работы с хладагентом R32 следует хранить и применять таким образом, чтобы не допускать попадания влаги и пыли в холодильный контур.

# Информация, необходимая для ознакомления перед началом монтажа

## Спецификация труб

### Тип используемых медных труб (справочная информация)

Макс. рабочее давление	Применяемый хладагент
3.4 МПа	R22, R407C
4.3 МПа	R32

- Следует использовать трубы, соответствующие региональным стандартам.

### Материал труб / толщина стенки трубы

Материал труб для контура хладагента: медная бесшовная труба деоксидированная фосфором; ГОСТ 21646-2003. Учитывая, что рабочее давление в системе на хладагенте R32 выше, чем в системах с R22, радиальная толщина стенки трубы должна быть не менее той, что указана в нижеприведенной таблице, чтобы обеспечить безопасность работы при использовании хладагента R32. Трубы с толщиной стенки 0.7 мм и менее использовать нельзя.

Диаметр (мм)	Диаметр (°)	Толщина трубы (мм)	Тип трубы
Φ 6.35	1/4°	0.81	Мягкие сплюснутые трубы (тип O)
Φ 9.52	3/8°	0.81	
Φ 12.7	1/2°	0.81	
Φ 15.88	5/8°	1.01	Полужесткая (1/2N) или жесткая (тип N)
Φ 19.05	3/4°	1.01	

- Несмотря на возможность использования мягких труб типа O с диаметром до Φ19.05 (3/4°) со старыми хладагентами, для систем с хладагентом R32 следует применять трубы полужесткого типа-1/2N. Мягкие трубы типа O можно использовать, если диаметр трубы Φ19.05 и толщина стенки 1.2мм.
- В таблице приведены технические требования Японского стандарта. Используя эту таблицу как справку, можно выбрать трубы, соответствующие региональным техническим требованиям.

### Диаметр раструба при вальцовочном соединении (только для труб типа O и OL)

Диаметр раструба вальцовочного соединения для систем с R32 должен быть больше, чем для систем с R22 в целях увеличения герметичности и прочности соединения.

Диаметр раструба вальцовочного соединения (Размер A в мм).

Наружный диаметр трубы в мм	Диаметр в дюймах	Размер A в мм	
		R32	R22
Φ6.35	1/4°	9.1	9.0
Φ9.52	3/8°	13.2	13.0
Φ12.7	1/2°	16.6	16.2
Φ15.88	5/8°	19.7	19.4
Φ19.05	3/4°	24.0	23.3

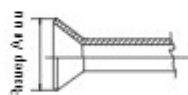

Развальцовку трубы следует выполнять специальным расширительным инструментом для R32. При развальцовке труб с R32 с использованием обычного расширительного инструмента необходимо, чтобы выступ медной трубы за шаблон был в диапазоне от 1.0 до 1.5мм. Также при использовании обычного расширительного инструмента выступающий отрезок трубы рекомендуется отмерять измерительным инструментом для медной трубы.

### Накидная гайка

Для повышения прочности соединения в системах с хладагентом R32 следует использовать накидные гайки типа 2, а не типа 1 как с R22 (см. Таблицу). Таким образом, размер накидных гаек для некоторых диаметров труб отличается от тех, что применяются для систем с R22.

Наружный диаметр трубы в мм	Диаметр в дюймах	Размер B в мм	
		R32 (Тип 2)	R22 (Тип 1)
Φ6.35	1/4°	17.0	17.0
Φ9.52	3/8°	22.0	22.0
Φ12.7	1/2°	26.0	24.0
Φ15.88	5/8°	29.0	27.0
Φ19.05	3/4°	36.0	36.0



- В таблице приведены технические требования Японского стандарта. Используя эту таблицу в качестве справочной информации, можно подобрать накидные гайки, соответствующие региональным техническим требованиям.

## Информация, необходимая для ознакомления перед началом монтажа

### Проверка трубопровода хладагента на герметичность

Процедура тестирования системы с хладагентом R32 на герметичность является стандартной. Следует иметь в виду, что тестователи для R22 и R410A не подходят для обнаружения утечек хладагента R32.



Газовая лампа



Тестовый прибор R22 и R407

При проверке трубопровода на герметичность необходимо выполнить следующее:

1. Для опрессовки холодильного контура используйте сжатый азот. Доведите давление азота в контуре до требуемого проектного значения, а затем проверьте герметичность системы, принимая во внимание колебания температуры окружающей среды.
2. При выявлении утечек с помощью опрессовки хладагентом, убедитесь, что используется R32.
3. Хладагент R32 необходимо заправлять только в жидкой фазе.

**Предупреждения:**

1. Нельзя использовать для опрессовки контура хладагента кислород, т.к. это может привести к взрыву.
2. Использование для заправки газообразного R32 может привести к изменению состава хладагента.

### Вакуумирование

#### 1. Вакуумный насос с обратным клапаном

Вакуумный насос с обратным клапаном необходим для предотвращения перетекания масла насоса в холодильный контур при отключении питания насоса (аварийной остановке). Допустима установка обратного клапана на уже используемом насосе.

#### 2. Вакуумный насос стандартной производительности

Следует использовать насос, способный после 5 минут работы обеспечить падение давления 650 Па. Насос необходимо поддерживать в исправном состоянии: проводить регулярное сервисное обслуживание, в том числе смазывать маслом требуемого типа. Если насос неисправен, степень вакуумирования может быть недостаточной.

#### 3. Требования к точности вакуумметра

Используйте вакуумметр, который может измерять глубину вакуума на уровне 650 Па. Применять для этой цели обычную манометрическую станцию нельзя, т.к. с ее помощью невозможно измерить давление разрежения.

#### 4. Время вакуумирования

Вакуумируйте контур в течение одного часа после достижения разрежения 650 Па. После окончания вакуумирования с использованием вакуумного насоса оставьте систему под вакуумом в течение часа, а затем проверьте, не повышается ли давление, т.е. не теряется ли вакуум.

#### 5. Действия при остановке вакуумного насоса

Для предотвращения обратного оттока масла из насоса в контур хладагента откройте предохранительный клапан насоса или ослабьте заправочный шланг для подсоса воздуха перед отключением насоса. Такие же действия следует выполнять при использовании вакуумного насоса с обратным клапаном.

### Заправка хладагента

Хладагент R32 необходимо заправлять только в жидкой фазе.

**Причина:**

Хладагент R32 является рабочим веществом ГФУ с температурой кипения -52°C. В общем, принцип обращения с ним практически такой же, как и с R410A. Заправлять хладагент из баллона необходимо со стороны жидкой фазы, поскольку в противном случае возможно изменение его состава в заправочном баллоне.

**Примечание:**

- Если используется баллон с сифоном, то при заправке жидкого R32 баллон переоривать не нужно. Перед заправкой проверьте тип баллона.

### Действия при обнаружении утечек хладагента

При обнаружении утечек в гидравлическом контуре необходимо выполнить дозаправку системы. Заправлять хладагент нужно со стороны жидкостной магистрали.

### Сравнение хладагентов R22 и R32

- Принцип обращения с хладагентом R32 практически такой же, как и с однокомпонентным R22. Однако, если R32 заправляется в газовой фазе, его состав в заправочном баллоне может несколько измениться.
- При утечках хладагента контур можно дозаправлять жидким R32.

# Монтаж наружного блока

## 1. Аксессуары

Гофра для предотвращения заливывания электрических проводов на острых углах



## 2. Выбор места установки наружного блока

Место установки выбирается исходя из пожеланий заказчика, но одновременно должно удовлетворять следующим требованиям:

- Наличие свободного воздухообмена.
- Отсутствие тепловыделений от других источников тепла.
- Возможность отвода дренажной воды.
- Выходящий теплый воздух и производимый шум наружного блока не должны мешать людям и сооружениям по соседству.
- Место установки должно быть защищено от снежных заносов и обильного снегопада.
- Отсутствие препятствий на пути забора и выпуска воздуха из блока.
- Место установки должно быть защищено от сильных порывов ветра.
- Место установки не должно быть ограничено с 4-х сторон какими-либо конструкциями. От верхней панели агрегата минимальный свободный зазор должен составлять не менее 500 мм.
- Избегайте установки в местах, в которых возможно образование замкнутой циркуляции воздуха.
- При установке нескольких кондиционеров соблюдайте необходимые монтажные зазоры между сторонами забора воздуха соседних наружных блоков во избежание замкнутой циркуляции воздуха.

### Монтажные и сервисные зазоры

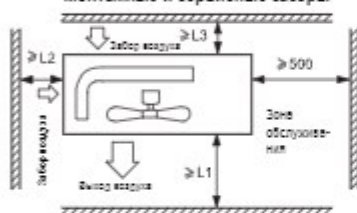

Расстояние	Вариант 1	Вариант 2	Вариант 3
L1	Без препятствий	Без препятствий	500 мм
L2	300 мм	300 мм	Без препятствий
L3	150 мм	300 мм	150 мм

### ПРИМЕЧАНИЕ:

- (1) Закрепите все фиксируемые детали крепежными винтами.
- (2) Воздуховыпускное отверстие не должно быть подвержено влиянию сильного ветра.
- (3) Мин. монтажный зазор от верхней поверхности агрегата составляет 1 м.
- (4) Блок не должен быть ограничен какими-либо конструкциями.
- (5) При установке в местах, подверженных сильным порывам ветра воздуховыпускное отверстие не должно располагаться с наветренной стороны.



## 3. Монтаж наружного блока

Закрепите блок на монтажной позиции должным образом исходя из выбранного места установки.

- Размеры фундаментной плиты должны обеспечивать возможность надежного крепления агрегата анкерными болтами.
- Фундаментная плита должна быть установлена достаточно глубоко в грунте.
- Угол наклона блока относительно горизонтальной плоскости не должен превышать 3 градуса.
- Запрещено устанавливать блок непосредственно на землю. Удостоверьтесь, что свободный зазор между опорной поверхностью и дренажным отверстием в нижней панели блока обеспечивает беспрепятственность отвода конденсата.

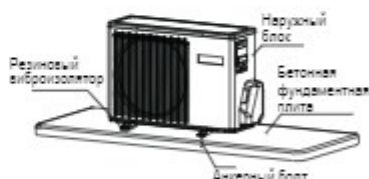

## 4. Установочные размеры (все размеры указаны в мм)

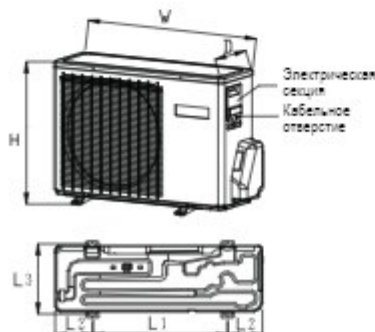

Модель	W	D	H	L1	L2	L3
1U25CX1/R3 1U35CX1/R3	800	275	553	510	130/160	313
1U50CX1/R3	820	338	614	590	114.2	324
1U25MW1/R3 1U35MW1/R3	749	299	545.1	448	150.5	299

# Монтаж наружного блока

Монтаж соединительного трубопровода

## 1. Диаметр и толщина труб соединительного трубопровода

1U25CX1/R3 1U35CX1/R3 1U25MW1/R3 1U35MW1/R3	Линия хладагента	Ф 6.35x0.8 мм
	Линия газа	Ф 9.52x0.8 мм
	Линия хладагента	Ф 6.35x0.8 мм
	Линия газа	Ф 12.7x0.8 мм
1U50CX1/R3	Линия хладагента	Ф 6.35x0.8 мм
	Линия газа	Ф 12.7x0.8 мм
	Линия хладагента	Ф 9.52x0.8 мм
	Линия газа	Ф 15.88x0.8 мм

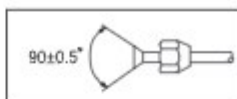

• Установите насадную гайку на трубу, затем выполните развальцовку.

## 2. Методика соединения трубопроводов хладагента

- Сгибать трубы нужно как можно осторожнее. При сгибе трубы для предотвращения ее деформации или расширения радиус сгиба трубы должен быть как можно больше и не менее 30-40 см.
- Присоединение в первую очередь газовой магистрали упрощает выполнение монтажных работ.
- Трубы должны быть рассчитаны на использование с хладагентом R32.

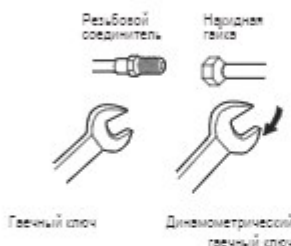

Не допускайте попадания в трубу песка, воды и прочих посторонних веществ

Чрезмерное усилие затяжки при отсутствии центровки может привести к повреждению резьбы и утечке хладагента.

Диаметр трубы (Ø)	Крутящий момент (Н·м)
Линия хладагента 6.35 мм (1/4")	18~20
Линия хладагента/газа 9.52 мм (3/8")	30~35
Линия газа 12.7 мм (1/2")	35~45
Линия газа 15.88 мм (5/8")	45~55

### ВНИМАНИЕ!

Стандартная длина соединительной трассы составляет «С» метров (см. нижеприведенную Таблицу). Если она будет превышать «D» метров, может произойти ухудшение характеристик системы кондиционирования, поэтому нужно выполнить дозаправку системы хладагентом.

Дозаправку контура следует выполнять из расчета «Е» г на 1 м трубы.

Заправка должна производиться только квалифицированными сервис-инженерами.

При необходимости дополнительной заправки хладагента сначала необходимо выполнить вакуумирование контура, используя вакуумный насос.

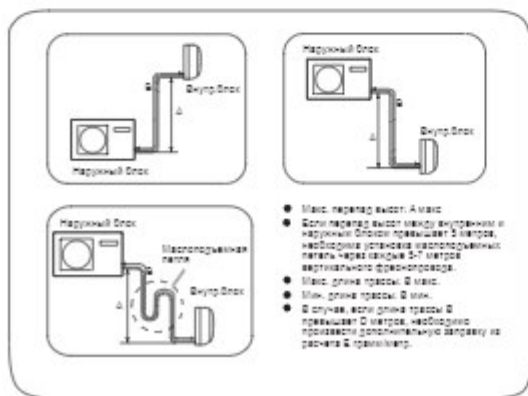

- Макс. перепад высот: А макс.
- Если перепад высот между внутренним и наружным блоком превышает 5 метров, необходима установка дополнительного патрубков между блоками 5-7 метров вертикального фреонпровода.
- Макс. длина трассы: В макс.
- Мин. длина трассы: В мин.
- В случае, если длина трассы В превышает 5 метров, необходимо произвести дополнительную заправку из расчета Е грамм/метр.

Наружный блок	А макс.	В макс.	В мин.	С	Д	Е
1U25CX1/R3 1U35CX1/R3 1U25MW1/R3 1U35MW1/R3	10	20	3	5	7	20
1U50CX1/R3	15	25	3	5	7	20



# Монтаж наружного блока

Проверка трубопровода хладагента на герметичность

По завершении работ по монтажу межблочных линий необходимо проверить контур хладагента на герметичность.

- Для выявления утечек опрессуйте контур, используя баллон со сжатым азотом. Схема соединений при опрессовке системы азотом показана на нижеприведенном рисунке. Повышение давления в установке осуществляется ступенчато, пока не будет достигнута целевая величина давления, с одновременным контролем герметичности.
- Стопорные вентили на газовой и жидкостной линиях должны быть полностью закрыты. Для предотвращения попадания азота в наружный блок закрытие штоков стопорных вентиляей (на газовой и жидкостной линиях) производится до падения давления в систему.

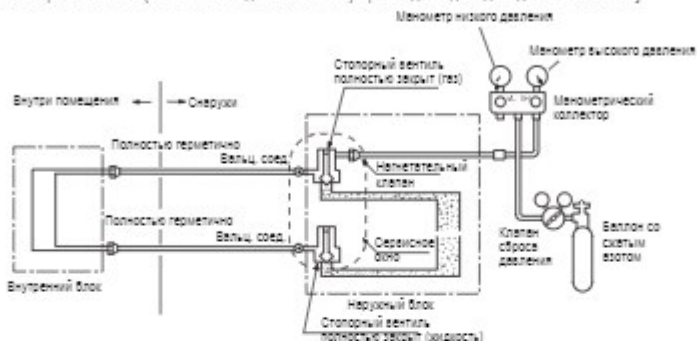

- 1) Азот подается в систему под давлением 0,3 МПа (3 атм/см<sup>2</sup>) в течение 3-х минут.
- 2) Азот подается в систему под давлением 1,5 МПа (15 атм/см<sup>2</sup>) в течение 3-х минут. На данном этапе происходит выявление значительных утечек.
- 3) Азот подается в систему под давлением 3,0 МПа (30 атм/см<sup>2</sup>) в течение 24-х часов. На данном этапе происходит выявление малых утечек.

- По истечении указанного времени проверьте падение давления в системе. В случае отсутствия падения давления система является герметичной, при его наличии - выявите и устраните места утечек.

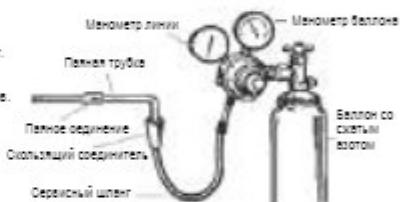

При 24-часовой опрессовке следует учитывать, что изменение наружной температуры на 1°C соответствует изменению давления в системе на 0,01 МПа (0,1 атм/см<sup>2</sup>), поэтому его необходимо уравнивать до нужного уровня в течение всего хода испытания.

- Выявление мест утечек:

При наличии падения давления проверьте все трубные соединения и элементы контура хладагента на наличие утечек на слух, с помощью мыльного раствора или течеискателя. После обнаружения мест утечек устраните их латкой или более плотным зажатием накидных гаек. Проведите испытание на герметичность заново.

# Монтаж наружного блока

## Вакуумирование

Вакуумирование выполняется с помощью вакуумного насоса.

1. Снимите колпачки с сервисного порта 3-ходового (газового) стопорного вентиля, а также со штоков 3-ходового (газового) и 2-ходового (жидкостного) стопорных вентилях. Подсоедините заправочный шланг, отходящий от манометрического коллектора (Lo - вентиль низкого давления), к сервисному порту газового стопорного вентиля. Подсоедините центральный шланг, отходящий от манометрического коллектора, к вакуумному насосу.
2. Откройте полностью вентиль низкого давления (Lo) манометрического коллектора. Включите вакуумный насос. Если стрелка мановакуумметра показывает, что система достигает состояния вакуума моментально, проверьте шаг 1 снова.
3. Выполняйте вакуумирование в течение 15 минут. Проверьте показания по мановакуумметру, давление разрежения в контуре должно достичь величины  $-0,1$  МПа ( $-760$  мм ртут. ст.). После завершения вакуумирования закройте вентиль низкого давления (Lo) манометрического коллектора и выключите вакуумный насос. По прошествии 1-2 минут проверьте по мановакуумметру, не повышается ли давление. Если давление повысилось, это свидетельствует о наличии в контуре влаги или негерметичных соединений. Проверьте плотность всех соединений и перезатяните их заново. После этого опять повторите вышеуказанные действия (п.3).
4. Для подачи хладагента в контур откройте 2-ходовой жидкостной стопорный вентиль, повернув шток вентиля на  $90^\circ$  против часовой стрелки. Через 6 сек. закройте вентиль и проведите проверку контура на утечки.
5. Проверьте на утечки плотность всех соединений. При обнаружении утечки перезатяните соединение заново. После этого, если утечка устранена, переходите к действиям п. 6. Если утечка не устранена, эвакуируйте хладагент из контура через сервисный порт. Повторно выполните вальцованные соединения межблочных линий, вакуумирование и проверку контура на утечки газа, а затем заправьте систему требуемым количеством хладагента.
6. Отсоедините заправочный шланг от сервисного порта газового стопорного вентиля, а затем до упора откройте газовый и жидкостной стопорные вентили против часовой стрелки (не поворачивайте шток вентиля уже после того, как он достиг упора).
7. Для предотвращения утечек затяните колпачки сервисного порта и штоков жидкостного и газового стопорных вентилях, контролируя прилагаемое усилие затяжки. Затяжку рекомендуется производить чуть дольше, чем потребуется резкое увеличение усилия затяжки (крутящего момента).



### ВНИМАНИЕ!

В случае утечек полностью эвакуируйте хладагент из контура. Вакуумируйте систему, а затем заправьте требуемым количеством жидкого хладагента в соответствии с данными, указанными на паспортной табличке блока.

# Монтаж наружного блока

## ОПАСНО!

**СУЩЕСТВУЕТ ОПАСНОСТЬ НАНЕСЕНИЯ ВРЕДА ЗДОРОВЬЮ ИЛИ ДАЖЕ СМЕРТЕЛЬНОГО ИСХОДА**

- ПЕРЕД ВЫПОЛНЕНИЕМ ЛЮБЫХ ЭЛЕКТРОМОНТАЖНЫХ РАБОТ ОТКЛЮЧИТЕ КОНДИЦИОНЕР РУБИЛЬНИКОМ ОТ ИСТОЧНИКА ЭЛЕКТРОПИТАНИЯ.
- ПЕРЕД ПОДКЛЮЧЕНИЕМ СИЛОВОЙ ЛИНИИ ОБЯЗАТЕЛЬНО СДЕЛАЙТЕ ЗАЗЕМЛЕНИЕ.

### Требования при проведении электромонтажных работ

- Электромонтажные работы должны выполняться только квалифицированными специалистами, уполномоченными на проведение таких работ.
- К одному контактному блоку на клеммной колодке нельзя подключать более трех проводов. На концах подорожденных к клеммам проводов должны быть сделаны обжимные контактные петли, провод должен быть зафиксирован изоляционным кабельным захватом.
- Необходимо использовать только медные провода.

### Выбор сечения сетевого и межблочного кабелей

Рекомендуемые сечения кабелей и номиналы предохранителей приведены в таблице (исход из кабелей длиной 20 м при колебаниях напряжений в сети менее 2%).

Модель блока	Параметр	Кол-во фаз	Точный номинал прерывателей цепи		Минимальное сечение сетевого кабеля, мм <sup>2</sup>	Защита при утечке тока на землю	
			Рубильник (главный выключатель), А	Автомат защиты от токовой перегрузки, А		Автоматич. выключат., А	Утечка тока, мА
1U25CX1/R3	1U25MW1/R3	1	20	15	1	20	30
1U35CX1/R3	1U35MW1/R3	1	20	15	1.5	20	30
1U50CX1/R3		1	25	20	2.5	25	30

- При повреждении кабеля он должен замениться на однотипный. Замену должны осуществлять производитель оборудования, представитель его авторизованного сервисного центра или уполномоченный квалифицированный специалист.
- Электроподключение кондиционера должно выполняться в соответствии с действующими региональными нормами и правилами по выполнению электромонтажных работ.
- В случае перегорания предохранителя на плате управления блока следует заменить его на предохранитель типа T25A/250V.
- Все кабели должны соответствовать Европейским сертификатам и иметь европейскую идентификационную маркировку. Во время монтажных работ в случае отключения кабеля следует производить отсоединение провода заземления последним.
- В качестве прерывателя цепи электропитания кондиционера следует использовать взрывозащищенный выключатель с размыканием всех полюсов и расстоянием между контактами при размыкании не менее 3 мм. Выключатель должен устанавливаться в стационарной проводке.
- Расстояние между клеммными панелями наружного и внутреннего блока не должно превышать 5 метров. В противном случае сечение кабеля должно быть увеличено в соответствии с действующими нормами.
- В силовом контуре необходимо предусмотреть взрывозащищенный выключатель.

### Порядок подключения

- 1) Вывинтите средние винты обоя, а затем снимите сервисную панель.
- 2) Подорожьте жилы кабеля к клеммам согласно электросхеме. Закрепите проводу кабельным захватом рядом с клеммами.
- 3) Конец кабеля должен подходить к клеммной колодке через отверстие кабельного ввода в боковой панели блока.

### ВНИМАНИЕ!

Подключение кабеля должно выполняться в соответствии с приведенной электросхемой. Несоблюдение данного требования может привести к выходу оборудования из строя.

Для моделей 1U25MW1/R3 1U35MW1/R3

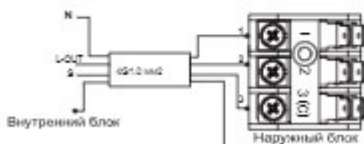

Для модели 1U25CX1/R3 1U35CX1/R3 1U50CX1/R3

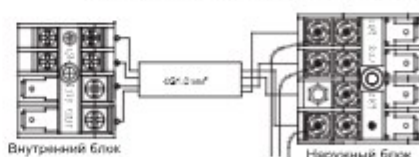

Модель наружного блока	1U25CX1/R3 1U25CX1/R3 1U25MW1/R3	1U35CX1/R3 1U35CX1/R3 1U35MW1/R3	1U50CX1/R3
Межблочный кабель	4G1.0 мм <sup>2</sup>	4G1.0 мм <sup>2</sup>	4G1.0 мм <sup>2</sup>
Сетевой кабель	3G1.0 мм <sup>2</sup>	3G1.5 мм <sup>2</sup>	3G2.5 мм <sup>2</sup>

## Диагностика неисправностей наружного блока

### ВНИМАНИЕ!

- Блок включается сразу же после подачи на него электропитания рубильником (без использования отдельного выключателя «ON»). В связи с этим перед началом проведения любых сервисных работ необходимо отключить блок от источника питания.

- Кондиционер имеет функцию Авторестарта, т.е. перезапуска системы после аварийного или случайного отключения электропитания.

### 1. Перед выполнением тестирования системы (для всех тепловых насосов)

Убедитесь в том, что нагреватель картера компрессора работал не менее 12 часов до запуска кондиционера. Это означает, что сетевой рубильник должен быть включен заранее.

### 2. Тестирование

После тестового функционирования системы в течение 30 минут проверьте следующие параметры:

- Давление всасывания в контрольной точке сервисного вентиля линии газа.
- Давление нагнетания в контрольной точке линии нагнетания компрессора.
- Разность температур воздуха на входе и выходе воздуха во внутреннем блоке.

Количество ошибок светодиагностики на плате управления блоком	Аварийная ситуация	Возможная причина
1	Ошибка EEPROM	Неисправность EEPROM главной платы управления наружного блока
2	Неисправность IPM	Неисправность интеллектуального силового модуля IPM
4	Ошибка связи между ГПУ и модулем BPCU	Отсутствие обмена данными более 4 мин
5	Защита по высокому давлению	Давление нагнетания превышает 4,3 МПа
8	Защита по температуре нагнетания компрессора	Температура нагнетания превышает 110 °С
9	Неисправность DC-электродвигателя	Заклинивание или выход электродвигателя из строя
10	Ошибка по трубному датчику температуры	Закорачивание или обрыв в цепи датчика
11	Ошибка по датчику температуры всасывания	Закорачивание или обрыв цепи датчика, неправильное подключение проводов компрессора
12	Ошибка по датчику наружной температуры	Закорачивание или обрыв в цепи датчика
13	Ошибка по датчику температуры нагнетания компрес.	Закорачивание или обрыв в цепи датчика
15	Ошибка связи между наружным и внутренним блоками	Отсутствие обмена данными более 4 мин
16	Недостаточная заправка хладагента	Возможно наличие утечек в системе. Проверьте.
17	Срабатывание термореле 4-х ходового клапана по ошибке направления движения хладагента	Сигнал тревоги и останов блока, если в течение 1 мин. разность тем-р Тm < +15 по прошествии 10 мин. после начала работы агрегата в режиме нагрева; подтверждение ошибки при ее повторении 3 раза за 1 час
18	Заклинивание компрессора (только при наличии модуля BPCU)	Внутренние компоненты компрессора заклины
19	Ошибка выбора контура модулем ШИМ (PIWM)	Неверный выбор контура модулем ШИМ (PIWM)
25	Защита по перегрузке U-фазы компрессора	Сила тока на U-фазе превышает допустимые значения
25	Защита по перегрузке V-фазы компрессора	Сила тока на V-фазе превышает допустимые значения
25	Защита по перегрузке W-фазы компрессора	Сила тока на W-фазе превышает допустимые значения

# Технические данные

## ELETTO

Внутренний блок		CU220C1R0-W CU250C1R0-G CU280C1R0-B	CU110C1R0-W CU090C1R0-G CU060C1R0-B	CU050C1R0-W CU040C1R0-G CU030C1R0-B
Внешний блок		CU120C0R0	CU090C0R0	CU060C0R0
Мощность	Охлаждение	Внут.	220/200/120/3	12/8/5/2/4/2/2/2
	Обогрев	Внут.	120/100/42/20	4/3/2/1/0/1/0/1
Потребляемая мощность	Охлаждение	Внут.	5/1	5/2
	Обогрев	Внут.	1/1	1/0/1
EER	В-В	Внут.	4,4	4,0
	В-В	Внут.	4,2	4,0
COP	В-В	Внут.	4,2	4,0
	В-В	Внут.	4	4
Класс энергоэффективности - охлаждение	Внутренний блок	Внут.	A	A
	Внешний блок	Внут.	A	A
Гарантия и авторизованная сервисная сеть	Внутренний блок	Внут. и Вн.	3/3	4/3
	Внешний блок	Внут. и Вн.	6/3	7/3
Гарантийный срок работы компрессора/электропитания	Внутренний блок	Внут.	5	5
	Внешний блок	Внут.	5	5
Рабочий ток	Внутренний блок	Внут.	3,9	3,7
	Внешний блок	Внут.	3,4	3,4
Температура	В-В/Вн	Внут. и Вн.	14/15/16	12/13/14
	В-В/Вн	Внут.	12	12
Уровень шума (внешний блок)	В-В/Вн	Внут.	52	52
	В-В/Вн	Внут.	52	52
<b>Внутренний блок</b>				
Размеры (Ш x Г x В)	мм	495/280/171	495/230/171	495/230/171
Скорость и направление (Ш x Г x В)	мм	965/170/290	965/170/290	965/170/290
Вес	кг	11,5/14	11,5/14	11,5/14,2
Уровень шума (внутренний блок)	дБ (A) (в 1 м)	30/30/25/15	30/30/25/17	30/30/25/17
<b>Внешний блок</b>				
Потребляемая мощность	Вт	180/117	180/84	180/84/2
Размеры (Ш x Г x В)	мм	585/270/500	585/270/500	585/270/500
Скорость и направление (Ш x Г x В)	мм	925/170/500	925/170/500	925/170/500
Вес	кг	27/30/4	30/30/4	30/30/4,2
Уровень шума (внутренний блок)	дБ	48	48	48
Уровень шума (внешний блок)	дБ	63/5	6/1	6/3
Длина электропитания	мм	53/2	53/2	53/2
Максимальная длина кабеля электропитания	м	20/10	20/10	20/10
Макс. длина дренажного без слива	м	7	7	7
Дет. масса (внутренний блок / внешний блок)	кг/мм	2/3	2/3	2/3

## TRIANO

Внутренний блок		CU220R0R0-W CU250R0R0-W CU280R0R0-B	CU110R0R0-W CU090R0R0-W CU060R0R0-B
Внешний блок		CU120R0R0	CU090R0R0
Мощность	Охлаждение	Внут.	220/200/120/3
	Обогрев	Внут.	44/30/16/8/20
Потребляемая мощность	Охлаждение	Внут.	5/1
	Обогрев	Внут.	1/1/1
EER	В-В	Внут.	4,4
	В-В	Внут.	4,0
COP	В-В	Внут.	4,0
	В-В	Внут.	4
Класс энергоэффективности - охлаждение	Внутренний блок	Внут.	A
	Внешний блок	Внут.	A
Гарантия и авторизованная сервисная сеть	Внутренний блок	Внут. и Вн.	3/3
	Внешний блок	Внут. и Вн.	6/3
Гарантийный срок работы компрессора/электропитания	Внутренний блок	Внут.	5
	Внешний блок	Внут.	5
Рабочий ток	Внутренний блок	Внут.	3,6
	Внешний блок	Внут.	3,1
Температура	В-В/Вн	Внут. и Вн.	14/15/16
	В-В/Вн	Внут.	12
Уровень шума (внешний блок)	В-В/Вн	Внут.	52
	В-В/Вн	Внут.	52
<b>Внутренний блок</b>			
Размеры (Ш x Г x В)	мм	495/280/171	495/230/171
Скорость и направление (Ш x Г x В)	мм	965/170/290	965/170/290
Вес	кг	11,5/14	11,5/14
Уровень шума (внутренний блок)	дБ (A) (в 1 м)	30/30/25/17	30/30/25/17
<b>Внешний блок</b>			
Потребляемая мощность	Вт	180/117	180/84
Размеры (Ш x Г x В)	мм	585/270/500	585/270/500
Скорость и направление (Ш x Г x В)	мм	925/170/500	925/170/500
Вес	кг	24/30/7	27/30/4
Уровень шума (внутренний блок)	дБ	51	51
Уровень шума (внешний блок)	дБ	63	6/3
Длина электропитания	мм	53/2	53/2
Максимальная длина кабеля электропитания	м	20/10	20/10
Макс. длина дренажного без слива	м	7	7
Дет. масса (внутренний блок / внешний блок)	кг/мм	2/3	2/3

## ВАЖНО!

Каждое изделие на упаковке и корпусе имеет двадцатизначный буквенно-цифровой код, дублируемый полосой штрих кода.

Первые 11 цифр являются кодом продукта

12 позиция кода – буква А (Air conditioner) – обозначает кондиционер воздуха.

13 позиция – Номер производственной линии

14 позиция – Год выпуска изделия

15 позиция – Месяц выпуска изделия

16 позиция – День выпуска изделия

17 – 20 позиция – производственный номер.

Пример, как определить дату производства кондиционера с серийным номером:

AA1P55E0U00AVJ3F093

9 AA1P55E0U00 код продукта

A - кондиционер

B – Производственная линия №11\*

J – 2018\* год

3 – Март \*месяц

F – 15\* число

0939 – производственный номер

ДАТА ВЫПУСКА ИЗДЕЛИЯ: 15 марта 2018 года.

\*При определении цифры указанной в соответствующей позиции используются цифры от 1 до 9, далее буквы от A до Z. A-10, ... F - 15, G-16, H-17, J-18, K-19, L-20 ... и т.д.)

## **ВАЖНО!**

- Оборудование предназначено для работы в жилых, коммерческих и производственных зонах;
- Перевозить и хранить продукт необходимо в заводской упаковке, согласно указанным на ней манипуляционным знакам. При погрузке, разгрузке и транспортировке и соблюдайте осторожность.
- Транспорт и хранилища должны обеспечивать защиту продукта от атмосферных осадков и механических повреждений.
- Продукт должен храниться в помещениях с естественной вентиляцией при отсутствии в воздухе кислотных и других паров, вредно действующих на материалы продукта.
- Продукция соответствует требованиям технических регламентов Евразийского экономического (Таможенного) союза.
- Оборудование нельзя утилизировать безнадзорно. При необходимости следует обратиться в сервисную службу Haier для получения надлежащих инструкций по способу утилизации.
- При возникновении проблем или обнаружении неисправности обратитесь в авторизованный сервисный центр.
- Дата изготовления указана на этикетке.

# Casarte

**Изготовитель:**

«Haier Overseas Electric Appliances Corp. Ltd.»

**Адрес:**

Room S401, Haier Brand building,  
Haier Industry park Hi-tech Zone,  
Laoshan District ,Qingdao, China (Китай)

**Уполномоченная организация/Импортер:**

ООО «ХАР»

**Адрес:**

121099, г. Москва, Новинский бульвар, дом 8,  
этаж 16, офис 1601  
тел.: 8-800-250-43-05  
Адрес эл. почты: [info@haierrussia.ru](mailto:info@haierrussia.ru)

S1\*12mm

0011522757

Дата изготовления и гарантийный срок  
указаны на этикетке устройства

**EAC**